

Monteringsanvisning

Anslutningskopplingar

Produktnummer	
822 80 27	825 32 76
822 80 26	825 32 77
825 32 72	825 32 78
825 32 73	825 32 79
825 32 74	825 32 80
825 32 75	

För blandare 160 cc

825 32 72 | M26 | Rak
822 80 26 | M26 | Rak mattsvart
825 32 73 | M26 | Rak med avstängning

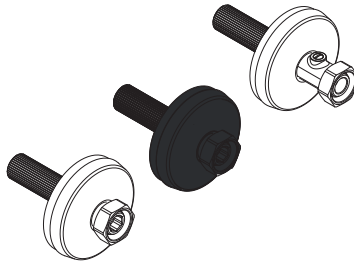

För blandare 150 cc

825 32 74 | G20 | Rak
822 80 27 | G20 | Rak mattsvart
825 32 75 | G20 | Rak med avstängning

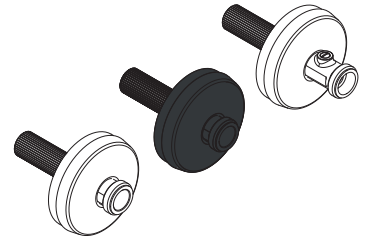

För tvättställs- eller köksblandare

825 32 76 | G10 | Vinkel
825 32 77 | G10 | Vinkel med avstängning

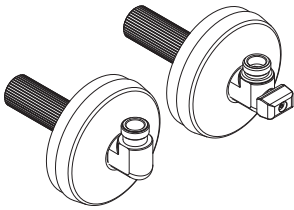

För wc eller tvättmaskin

825 32 78 | G15 | Vinkel
825 32 79 | G15 | Vinkel med avstängning

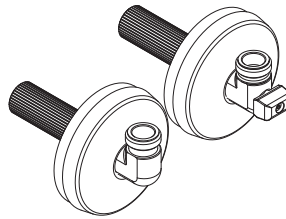

Förlängning

825 32 80 | G15

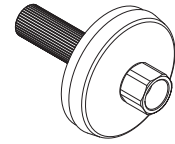

Förutsättningar för installation

- Installationen görs enligt branschreglerna Säker Vatteninstallation.
- Väggdosan kapas/fräses ner till 6-9 mm utanför färdig vägg
- Anslutningskopplingen längdanpassas och gängfogen mot dosan tätas med lin och gängpasta.
- ⚠ OBS! Gängtejp ska ej användas på anslutningskopplingen
- Indragning görs med fast nyckel 24 mm alternativt insexnyckel 14 mm beroende på vilken modell av anslutningskoppling som ska installeras
- Provtryckning: Kan göras till ett kontrolltryck av 1,43 x beräkningstrycket, d.v.s. normalt 14,3 bar (PN 10) för tappvattensystem.



- Används för tappvatten
- Max 1,0 Mpa (10 bar)
- Max provningstryck 1,6 Mbar (16 bar)
- Max kontinuerlig arbetstemperatur 70°
- Max momentan arbetstemperatur 95°C
- Produkterna uppfyller kraven i Boverkets byggregler (BBR) för installationer av tappvatten och utformning. Produkten är tillverkningskontrollerad av ett ackrediterat kontrollorgan.



Avsedda för väggdosor med G15 invändig gänga.

Montering av anslutningskoppling

Kapa/fräs ner väggboksen så att den sticker ut 6-9 mm utanför vägg. För mer info se väggbokens monteringsanvisning.

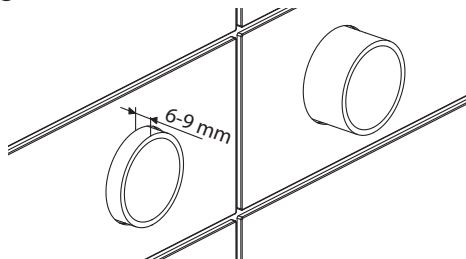

Kontrollera att längden på anslutningskopplingen är rätt. Skruva i anslutningskopplingen så långt det går.

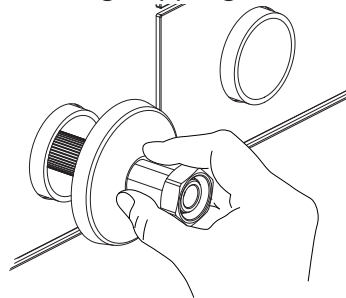

Om kopplingen inte bottenar bör den kapas av för att få en snyggare installation utan synliga gängor. Mät avståndet mellan brickans bakkant och vägg.

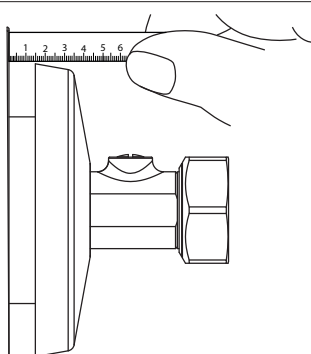

Kapa kopplingen efter det uppmätta måttet enligt föregående bild om kopplingen var för lång. Grada kopplingen invändigt.

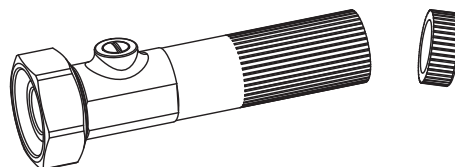

Täta gängorna med lin och locherpasta.

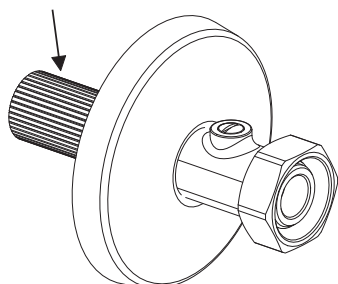

Trä på cellpackningen och skruva i anslutningskopplingen för hand så långt det går.

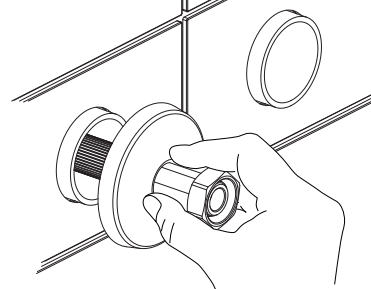

Skruva åt anslutningskopplingen med fast nyckel storlek 24 alternativt insexnyckel 14 mm.

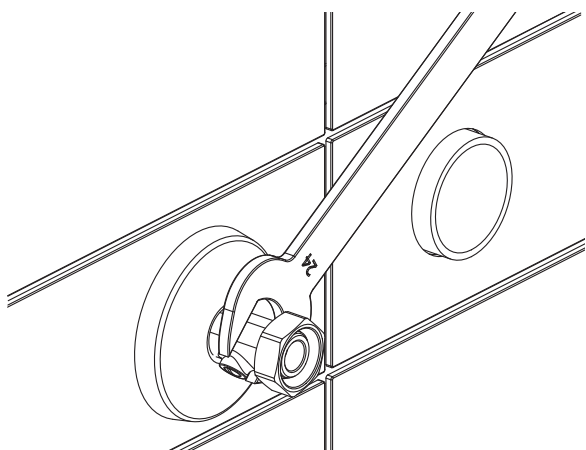

Montera avsedd detalj för ändamålet. I exemplet nedan är det en blandare. Motverka späningskorrosion genom att lossa muttern/muttrarna och dra åt igen. Gör tryck och täthetskontroll enligt branschregler. Säker vatteninstallation, dokumentera.

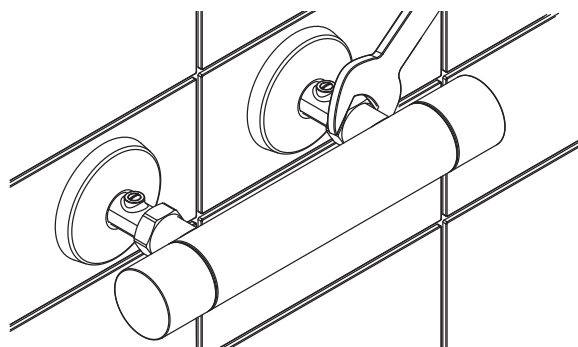

TRIO PERFEKTA

Postadress Box 54, SE-283 02 Lönsboda
Besöksadress Ö. Järnvägsgatan 18
Telefon 0479-255 03
Email info@trio-perfekta.se
Webb www.trio-perfekta.se



Accepterad
monteringsanvisning
2021:1



151930
utg.2
2023-09-14
s.2/3

Exempel på placering av de olika anslutningskopplingarna

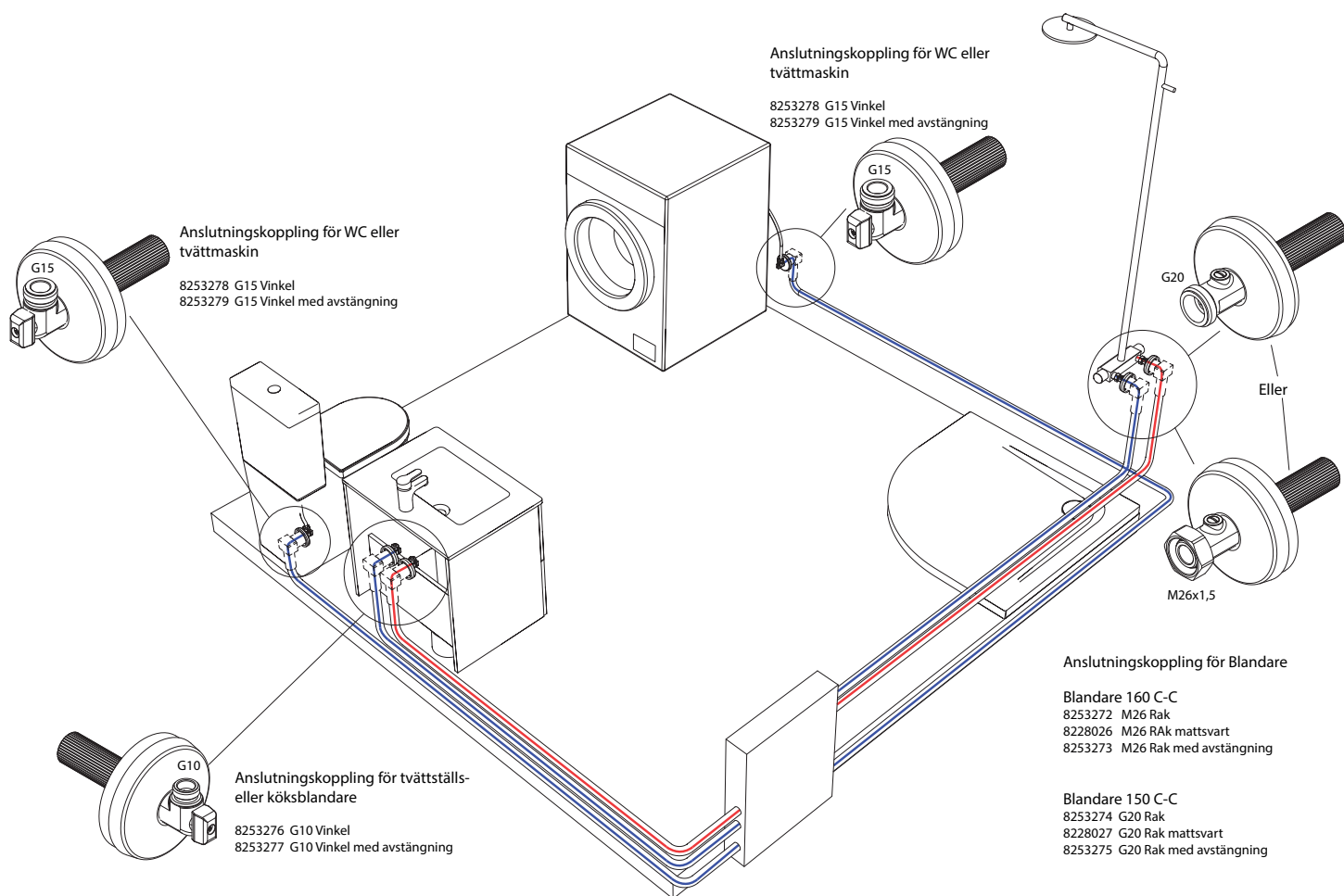

TRIO PERFEKTA

Postadress Box 54, SE-283 02 Lönsboda
Besöksadress Ö. Järnvägsgatan 18
Telefon 0479-255 03
Email info@trio-perfekta.se
Webb www.trio-perfekta.se



Accepterad
monteringsanvisning
2021:1



151930
utg.2
2023-09-14
s.3/3