

Gerigt • Omramming • Foder • Peitelista • Türefassungen • Architraves

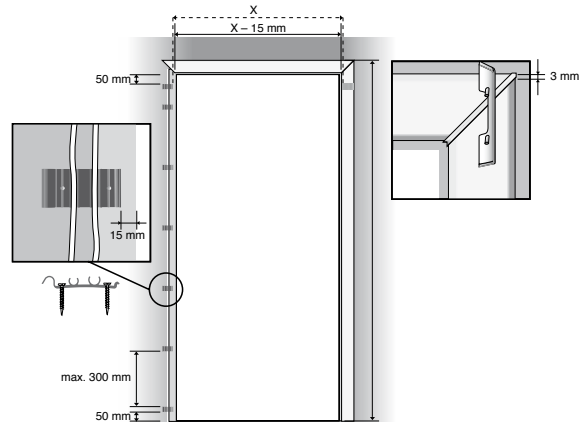

Målet på sidegerigterne beregnes således: Lav et geringsnit på 45° i den ene ende. Vend derefter gerigten på hovedet med spidsen mod gulvet. Sæt et mærke der, hvor gerigten er ud for overkanten på øverste gerigt og skær/sav (brug fintandet sav) et lige snit ved mærket. Husk at fraregne 3 mm til geringsssamlingen.

Målet på side karmlisterne beregnes slik: Lag et tjøringsnit på 45° i den ene enden. Snu deretter Karmlisteren på hovedet med spissen mot gulvet. Sett et merke der hvor Karmlisteren stikker utenfor overkanten av den øverste Karmlisteren og skjær/sag (bruk fintannet sag) et tilsvarende snitt ved merket. Husk å trekke 3 mm fra tjøringsmålet.

Måtten på fodren beräknas på följande sätt: Lämna 45° vinkel i den ena änden. Vänd sedan fodret upp och ner med toppen mot golvet. Sätt ett märke där fodret går utanför överkanten och skär/såga (använd fintandad såg) rakt vid märket. Glöm inte att räkna bort 3 mm för foderanslutningen.

Sivulistojen korkeus lasketaan seuraavalla tavalla: tee listan toiseen päätyyn 45° kulma. Käännä lista tämän jälkeen kärki lattiaa vasten. Laita siihen kohtaan merkki, jossa lista on samalla tasolla ylälistan yläreunan kanssa ja leikkaa/sahaa (käytä hienoteräistä sahaa) suoraan merkin kohdalta. Muista vähentää listan liitokseen tarvittava 3 mm.

Führen Sie einen Gehrungsschnitt von 45° an einem Leistenende durch. Drehen Sie danach die Zarge auf den Kopf, mit der Spitze zum Boden weisend. Übertragen Sie das Mass der Oberkante an der oberen Zarge auf die Seitenzarge, und führen Sie einen rechtwinkligen Schnitt an der Markierung durch. Berücksichtigen Sie einen Abstand von 3 mm, wenn Sie Winkelverbinder zwischen der Fussleiste und der Seitenzarge verwenden wollen.

Measuring up side architraves: Make a 45° mitre cut in one end. Turn the architrave over with the point downwards. Mark the place where the straight end of the architrave aligns with the top of the upper (horizontal) architrave. Make a straight cut at the place marked. If sawing, using a fine-toothed saw. Remember to deduct 3 mm for the mitre joint.

Ved brug af geringsssamling fraregnes 3 mm på sidegerigterne. Samlingerne kan limes.

Ved sammenkobling trekker man fra 3 mm på side karmlisterne. Sammenkoblingen kan limes.

Vid bruk av foder frånräknas 3 mm på sidorna. Anslutningarna kan limmas.

Käytettäessä listojen liitososaa vähennetään 3 mm sivulistoista. Liitoskohdat voidaan liimata.

Berücksichtigen Sie einen Abstand von 3 mm, wenn Sie Winkelverbinder zwischen der Fussleiste und der Seitenzarge verwenden wollen.

When using mitred joints, deduct 3 mm from the side architraves. Joints can be glued.

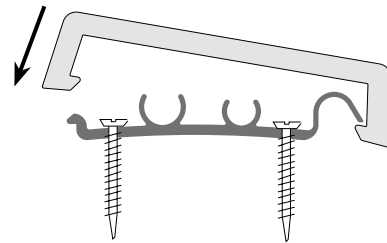

Gerigten monteres først over den buede del af clipsen og klikkes herefter på plads mod døråbningen. Geringssamlingerne kan evt. limes. Afmonteres ved at skubbe gerigten sideværts mod døråbningen.

Omrammingen monteres først over den buede delen av klipsen og klikkes deretter på plass mot døråpningen. Skjøten kan evt. limes. Avmonteres ved å skyve Karmlisteren sideveits mot døråpningen.

Fodret monteras först över den böjda delen av clipset och kläms sedan på plats mot dörröppningen. Foderanslutningarna kan också limmas. Vid bortmontering skjuts fodret åt sidan mot dörröppningen.

Lista asennetaan ensin klipsin kaarevaan osaan ja tämän jälkeen painetaan paikalleen oviaukon puolelta. Listan liitoskohdat voidaan liimata (pikaliimalla). Irottaminen tapahtuu työntämällä listaa sivuttain oviaukkoa kohden.

The Clips werden so an der Wand montiert, dass ihre grössere, mit einer Clip-Nase versehenen Fläche von der Wand wegzeigt. Danach wird die Türverkleidung zuerst auf die Nase gedrückt und anschließend mittels Klicksystem an der Türöffnung befestigt.

Fit the architrave first over the curved part of the clip and click into place in the direction of the door opening. Mitre joints can be glued if required. To remove, push the architrave sideways towards the door opening.

Fodpanel • Fotpanel • Sockel • Jalkalista • Fussleiste • Foot panel

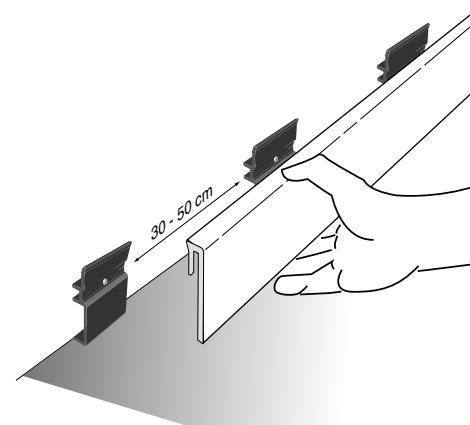

Skrueerne må ikke spændes for hårdt.

Skrueene må ikke strammes til for hardt.

Skruvarna får inte dras åt för hårt

Ruuveja ei saa kiristää liian tiukalle.

Die Schrauben nicht zu fest anziehen.

Do not over-tighten the screws.

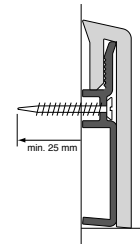

Anvend skruer, der passer til væggen/ byggematerialet. Herefter clipses selve panelet på. Ved særligt skæve vægge bør clipsene monteres tættere end 30 cm, og det kan være en fordel at lime hjørnesamlingerne, hvorved perfekt resultat opnås.

Bruk skruer som passer til veggen/byggematerialet. Deretter klipses selve panelet på. Ved spesielt skjeve vegger bør klipsene monteres tettere enn 30 cm, og det kan være en fordel å lime hjørnene, slik at man får et perfekt resultat.

Använd skruvar som är lämpade för väggen/byggnadsmaterialet. Kläm sedan fast panelen. Vid speciellt skeva väggar bör clipsen monteras tätare än 30 cm och det kan vara bra att lime hörnen varvid ett perfekt resultat uppnås.

Käytä ruuveja, jotka soveltuvat seinä-/rakennusmateriaaleihin. Tämän jälkeen itse lista painetaan paikalleen. Jos seinä on hyvin kiero, tulisi klipsit asentaa pienemmälle kuin 30 cm etäisyydelle toisistaan. Liimaamalla kulmaliitokset, saavutetaan paras lopputulos.

Halterungen in Abständen von etwa 30 cm montieren – darauf achten, dass die Kabel vorher angebracht werden. Schrauben verwenden, die zur Wand/zu den Baumaterialien passen. Danach die Leiste festkleben. Bei besonders schiefen Wänden sollte der Abstand der einzelnen Halterungen weniger als 30 cm betragen. Ausserdem kann es vorteilhaft sein, die Eckanschlüsse zu leimen, wodurch ein optimales Ergebnis erzielt wird (Sekunden- oder Dachrinnenleim).

Use screws appropriate to the wall/building material. Clip panels in place. For very uneven walls, place the clips closer together than 30 cm. We recommend gluing the corner joints to achieve perfect results.

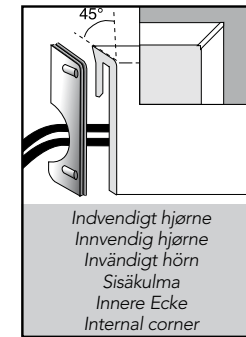

Indvendigt hjørne
Innvendig hjørne
Invändigt hörn
Sisäkulma
Innere Ecke
Internal corner



Udvendigt hjørne
Utvendig hjørne
Utvändigt hörn
Ulkukulma
Äussere Ecke
External corner

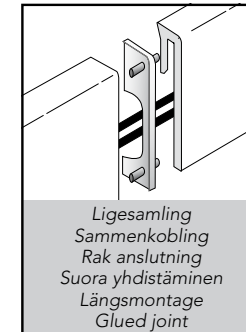

Ligesamling
Sammenkobling
Rak anslutning
Suora yhdistäminen
Längsmontage
Glued joint

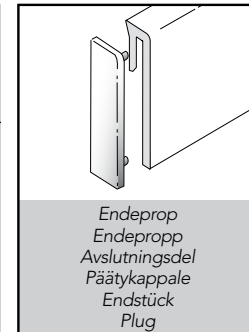

Endestopp
Endestopp
Avslutningsdel
Päätykappale
Endstück
Plug

Med de indvendige og udvendige hjørnesamlinger kan fodpanelet følge vægge og hjørner i alle rum. Panelet skæres eller saves (brug fintandet sav) i gering på 45°, og der anvendes indvendige og udvendige hjørnesamlinger.

Med innvendige og utvendige hjørnekoblinger kan fotpanelet følge vegger og hjørner i alle rom. Panelet skjæres eller sages (bruk fintannet sag) i vinkel på 45°, og man benytter innvendige og utvendige hjørnekoblinger.

Med de invändiga och utvändiga hörnanslutningarna kan sockeln följa väggar och hörn i alla rum. Fodret skärs eller sågas (använd fintandad såg) rakt i 45° vinkel och sedan används invändiga och utvändiga hörnanslutningar.

Sisä- ja ulkukulmaliitoksien avulla jalkalista seuraa seinää ja kulmia kaikissa huoneissa. Lista leikataan tai sahataan (käytä hienoteräistä sahaa) 45° kulmaan ja niissä käytetään sisä- ja ulkukulmiin soveltuvaa liitososaa.

Die Innen- und Aussenecken bewirken, dass die Fussleiste ohne Unterbrechung um alle Ecken verlegt werden kann. Die Leiste muss auf eine Gehrung von 45° geschnitten oder gesägt (feinzähnlige Säge benutzen) werden. Danach die entsprechenden Ecken benutzen.

Use of internal and external corner joint pieces means that foot panels can follow walls and corners in all rooms. Cut or saw the panel (use a fine-toothed saw) in a 45° mitre, and use internal or external corner joint pieces.

Kobling gerigt/fodpanel • Kobling Karmlister/fotpanel • Montering foder/sockel • Peite- ja jalkalistan yhdistäminen • Stossstelle Türeinfassung/Fussleiste • Joining architraves and foot panels

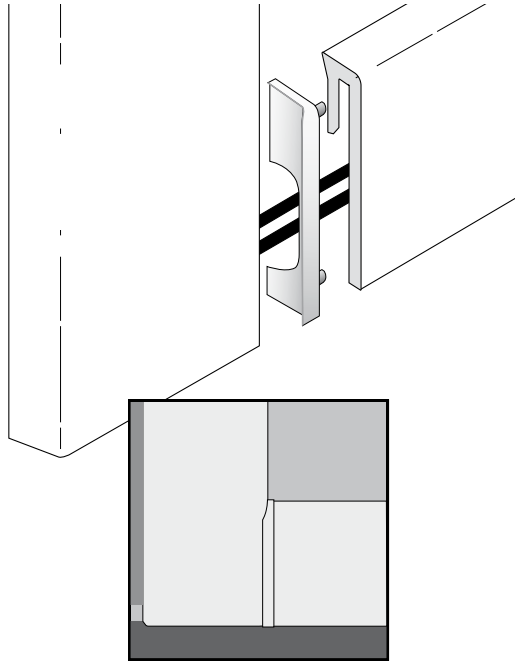

Fodpanelet afsluttes ind mod gerigten i et lige snit. Herefter isættes et PRIMO koblingsstykke, som giver perfekt afslutning. Hvis fodpanelet afsluttes mod andre gerigttyper, afpasses snittet efter pågældende gerigt.

Fotpanelet avsluttes inn mot Karmlisteren som i et snitt. Deretter setter man inn et PRIMO koblingsstykke, som gir perfekt avslutning. Hvis fotpanelet avsluttes mot andre typer Karmlisterer, tilpasses snittet til Karmlisteren.

Sockeln anslutes rakt in mot fodret. Sedan ansluts en kopplingsatts från PRIMO som ger en perfekt anslutning. Om sockeln ansluts mot andra typer av foder anpassas snittet/kapningen därefter.

Jalkalista päätetään peitelistaa vasten suoralla reunalla. Tämän jälkeen asennetaan PRIMO liitososa, joka antaa parhaan lopputuloksen. Jos jalkalista päätetään muunlaisia peitelistöjä vasten, sovitetaan leikkauskulma olemassa olevan listan mukaan.

Die Fussleiste und die Türeinfassung können mit einem Winkelverbinder zusammengefügt werden. Hierfür wird die Fussleiste mit einem rechtwinkligen Schnitt versehen.

Foot panel sections are joined to architraves using a straight cut, and then inserting a PRIMO joint piece for the perfect joint. If a foot panel is to join other types of architrave, it can be cut to fit.

- Skjulere ledningerne
- Vedligeholdelsesfrie
- Nemme at bearbejde
- Lette at montere
- Flot finish

- Skjulere ledningene
- Vedlikeholdsritt
- Enkelt å bearbeide
- Lette å montere
- Elegant finish

- Dold kabelföring
- Underhållsfritt
- Praktiskt
- Lätt att montera
- Snygg finish

- Johdot piiloon
- Helppo työstää
- Helppo asentaa
- Vaivattomat
- Viimeistely ulkonäkö

- Kabelabdeckungen
- Wartungsfrei
- Leichte Bearbeitung
- Einfache Montage
- Schönes Finish

- Conceal wires and cables
- Maintenance-free
- Easy to cut
- Easy to install
- Quality finish

paano1.dkf 41712

Fodpanel og gerigt Classic

Fotpanel og Karmlister type Classic

Foder och Sockel Classic

Jalka- ja peitelistat Classic

Fussleisten und Türeinfassung Classic

Classic foot panels and architraves



Afkortning • Avkorting • Anpassning • Katkaiseminen • Zuschnitt • Cutting

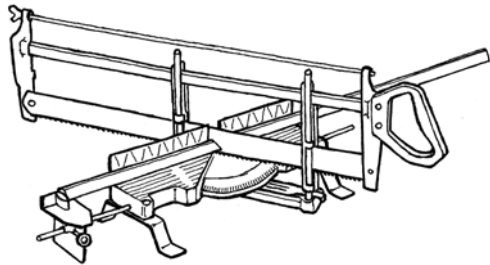

Brug en fintandet geringsssav til afkortning.

Bruk en fintannet gjærsgal til avkorting.

Använd en fintadad geringsssäg.

Käytä hienohampaista jiirisaha.

Verwenden sie eine feinzahnige Gehrungssäge.

Use a fine-toothed mitre saw.

Limning • Limning • Lim • Liima • Kleber • Gluing

Samlinger kan om nødvendigt limes med sekund- eller tagrendelim.

Sammenkoblinger kan om nødvendig limes med Sekund- eller Takrennelim.

Fogar kan även limmas med snabblim eller lim för stuprännor.

Liitoskohdat voidaan yhdistää käyttämällä muoville sopivia pikaliimoja.

Stossstellen können auch mit Sekunden- oder PVC- Kleber zusammengeklebt werden.

Joints can be glued if required with instant adhesive or silicone adhesive.

Malevejledning • Maleveiledning • Måleranvisningar • Maalausohje • Leistenanstrich • Painting instructions



Listen affedtes med malergrundrens.

Listen avfettes med malergrunrens.

Avfetta listen med målartvätt.

Listat puhdistetaan hyvällä maalin peruspuhdistusaineella

Verwenden Sie entfettendes Grundreinigungsmittel, um die Leisten zu entfetten.

Clean with paint grounder.



Listen vådslibes med slibesvamp eller slibepapir.

Listen våtslipas med slipesvamp eller slipepapir.

Våtslipa listen med en slipsvamp eller slippapper.

Hiotaan kosteana hiontasieneellä tai santapaperilla

Schleifen Sie die Leisten mit einem feuchten Schleifschwamm oder mit angefeuchtetem Schleifpapier.

Wet sand with sanding sponge or emery paper.

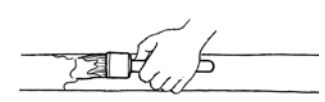

Listen stryges med en ren 100% acrylmaling eller emaljemaling. Stryk minimum 2 gange.

Listen strykes/males med en ren 100% akryl- eller emaljemaling. Stryk minst 2 ganger.

Stryk listen med en ren 100% akrylfärg eller lackfärg. Stryk minst 2 gånger.

Maalataan vähintään kaksi kertaa 100% akryylimaalilla tai emalimaalilla.

Verwenden Sie eine saubere, 100% Acryl- oder Emaillefarbe. Streichen Sie die Leisten mindestens zwei mal.

Paint with 100% pure acrylic- or enamel paint. Apply minimum 2 coats.