

Læggevejledning Lamelparket

PARADOR

Indholdsfortegnelse

Anvendelsesområder.....	Side 3
Det rigtige valg	Side 3
Lamelparket og rumklima	Side 5
Produktopbygning.....	Side 6
Teknik.....	Side 7
Tilbehør.....	Side 8–10
Lægningsoversigt	Side 11
Læggeregler	Side 12–14
Krav til underlaget.....	Side 15
Lægningsvarianter	Side 16
Montering af lamelparket med Automatic-Click® system	
› Basic 11-5; Classic 3025, 3060; Trendtime 3, 4, 6, 8; Edition Floor Fields.....	Side 17–19
Montage af Lamelparket med Allround-Click®-system	
› Trendtime 3 (sildeben).....	Side 20–21
Montage af Lamelparket med not-fjersamling	
› Edition New Classics	Side 22–23
Montage af Lamelparket med løs og fast fjersamling	
› Edition Open Frameworks	Side 24–26
Vedligeholdelse af værdi, rengøring og pleje, herunder gulve med lakforseglet overflade ekstramat professional	Side 27–28
Tjeklister	
› Skabelon afleveringsprotokol.....	Side 29
› Gulvvarme	Side 30–31
› Fuldklæbning.....	Side 32

Allround-Click®, Automatic-Click® Registreret som EU-varemærke

Du kan se vigtige henvisninger om lægning på pakkeindlægssedlerne og evt. på produktemballagerne. I særlige anvendelsestilfælde kan du også få yderligere informationer gennem Parador anvendelsesteknik.

Vær også opmærksom på de tekniske datablade, ydeevnedeklarationer, certifikater og læggevideoer, som du finder på Paradors internetside www.parador.de/en.

Derudover er følgende standarder relevante for anvendelse af Parador Lamelparket:

DIN 18202	Måltolerancer inden for opførelse af bygninger
DIN 18299	Generelle regler for alle former for byggearbejde
DIN 18365	Gulvbelægningsarbejde
BEB-Merkblatt	(referencedokument fra den tyske organisation for gulve og gulvbelægninger)
	“Beurteilung und Vorbereitung von Untergründen” (vurdering og forberedelse af underlag);
	“Beheizte und unbeheizte Fußbodenkonstruktionen” (opvarmede og uopvarmede gulvkonstruktioner)

Anvendelsesområder

Anvendelsesmuligheder

Med Parador Lamelparket realiserer du hurtigt og nemt dine ideer, for disse højqualitetsparketgulve kan lægges perfekt i en håndvending, takket være de patenterede Automatic-Click®- og Allround-Click®-systemer, men også den gennemprøvede not-fjer-samling og også med den løse fjeder. Lamelparket fra Parador kombinerer det naturlige med det eksklusive og er endvidere meget holdbart. Med det store udvalg af udsøgte træsorter i forskellige formater og forskelligt udlægningsudseende i forskellige sortimenter tilbydes det, der passer til ethvert boligområde og enhver boligstil. Parador Lamelparket kan anvendes i alle boligområder, alt efter brugen også på kontorer og i forretningslokaler. Parador Lamelparket er ikke egnet til vådrum (der er mere information om dette i afsnittet: Montering i vådrum i kapitlet Læggeregler).

Det rigtige valg

Lamelparket er ikke bare lamelparket. Inden du køber, bør du tjekke, hvilket lamelparketgulv der passer bedst til dig. Foruden træsorten, de optiske krav til sortering og styrke af dæklaget spiller især klikesamlings- og overfladebehandlingskvaliteten en vigtig rolle. Med Parador har du valgt mellem olieimprægnering, ren naturoolie og en flerlags-lakforsegling. Om man bestemmer sig for lakeret eller olieret lamelparket, og om denne afgørelse træffes inden valget af træsort med de ønskede farveudførelser, er (næsten) en smagsag. Her fordele og ulemper kort fortalt.

Naturolieret plus-lamelparket, naturolieret lamelparket og olieimprægneret lamelparket

Parador olieimprægnering er en meget slidstærk overfladebehandling, der i modsætning til andre olie- eller olie-/vokssystemer ikke behøver nogen udgiftskrævende pasning eller behandling. Parador Naturoolie er et „High Solid Produkt“ på basis af naturlige, botaniske råmaterialer. Fra fabrikkens side er olien trængt ind i træet, og træoverfladen med de åbne porer bevarer sin naturlige og modstandskraftige struktur. Disse anvendte oliesystemer giver en færdig overflade, hvilket betyder, at du alt efter kravet/belastningen ikke behøver at udføre nogen form for første pleje af gulvet (se dog undtagelsen under Lamelparket Basic 11-5*), men straks kan tage det i brug efter rengøringen. Alt efter krav/belastning og for at bevare værdien er det nødvendigt med en regelmæssig vedligeholdelse. Vær ligeledes opmærksom på informationerne i kapitlet: Værdibevarelse, rengøring og pleje – pleje af lakoverflader og naturolierede/naturoolie lus/olieimprægnerede (UV-olie) overflader, de for det enkelte produkt specifikke anvisninger samt informationerne på de tilhørende tekniske datablade (parador.de/en/services/downloads).

Helt enkelt er fordelene ved olieoverfladen fremhævelse af træets karakter i kraft af det matte, naturlige udseende. I forhold til den olieimprægnerede overflade er en partiel reovering med glidende overgang mulig ved naturolieret og også ved naturolieret plus lamelparket, hvilket vil sige, at du kan udbedre skader partielt, altså udelukkende der, hvor det er nødvendigt. I modsætning til lakerede overflader kan beskadigelser som ridser eller trykmærker ganske vist lettere trænge ind i træet, men kan til gengæld lettere fjernes igen eller kan bidrage til træets naturlige patina. Snavs eller spildte væsker, såsom kaffe eller rødvin, kan ligeledes lige så let fjernes som på lakeret lamelparket. Vær venligst opmærksom på rengørings- og plejeanvisningerne (se kapitlet Værdibevarelse, rengøring og pleje).

*For produkter i sortimentet: Lamelparket Basic 11-5 anbefales det at udføre førstegangspleje, så den oprindelige stand på Paradors gulv bevares i lang tid (brug profildeplejeolien fra Parador sortimentet til det).

Det rigtige valg

Lakeret lamelparket

Parador lakfinish giver en meget afbalanceret beskyttelse af træet med et elegant udseende på samme tid. Der opnås optimal beskyttelse med høj udnyttelsesgrad, når lakken på den ene side er hård nok og således er garanteret slidbestandig og på den anden side er elastisk nok til ikke at knække ved høj belastning. Paradors lakforsegling er perfekt afbalanceret og garanterer en meget høj slidbestandighed.

Sortering

Sortimentet siger noget om træets optiske manifestation. Med Parador tilbydes et udvalg, der opfylder enhver smag med sorterne Select, Natur, Classic, Living og Rustik. Select-sortimentet giver primært et roligt og harmonisk udseende, Natur-sortimentet et naturligt, ensartet udseende, Classic-sortimentet et naturligt, oprindeligt åremønster, Living-sortimentet et livligt oprindeligt åremønster, og Rustik-sortimentet et udpræget oprindeligt åremønster.

Træsarternes hårdhedsgrad

Hårdhedsgraden er et udtryk for den modstand, træet yder mod indtrængen af et fast legeme under belastning. Hårdhedsgraden afhænger hovedsageligt af trætypen. Den mest anvendte fremgangsmåde til at bestemme hårdhedsgraden er Brinells metode. Brinell-hårdhedsgraden HB i N/mm² måles ved en træfugtighed på 12 %. Jo højere værdien er, desto hårdere er træet.

Træsart	Vægtfylde g/cm ³	Brinellhårdhedsgrad N/mm ²	Hårdheds-klasse
Ahorn	0,72	48	4
Bøg	0,68	34	3
Eg	0,71	34	3
Ask	0,72	39	4
Kirsebær	0,58	30	2
Lærketræ (også kernerøget)	0,60	19	2
Nøddetræ	0,64	26	2
Termo eg	0,60	31	3
Valnød	0,60	31	3

Træ har forskellig hårdhedsgrad, alt efter hvordan det har vokset. Det handler derfor udelukkende om omtrentlige værdier.

Klasse 1: Meget blødt træ · Klasse 2: Blødt træ · Klasse 3: Hårdt træ · Klasse 4: Meget hårdt træ

Ændringer i farvetonen på grund af indtrængende lys

På grund af dagslyset udløses en kemisk reaktion i træet, hvilket forårsager en farveændring. Ændringen i farvetonen sker udelukkende på træets overflade. De fleste træsorter bliver mørkere med tiden, og lyse træsorte har tendens til at blive gullige. Gulvets samlede udseende bliver mere ensartet og udlignet på grund af farveændringen. Små farveforskelle udlignes således i længden.

Lamelparket og rumklima

Træ er et hygroskopisk materiale, hvilket vil sige, at det kan optage fugtighed og afgive den igen. På den ene side kan dette virke klimaregulerende, men på den anden side kan det have den ulempe, at det hhv. kvælder (bliver større) ved optagelse af fugtighed og kryber (bliver mindre) ved afgivelse af fugtighed. Om det kvælder eller svinder, afhænger således af rummets klima. Hvis klimaet er for varmt eller tørt, kryber træet, og er det for fugtigt, kvælder det.

Lamelparket bestående af flere lag kryber og kvælder også, men dog i betydelig ringere omfang end massivt lamelparket. Især i vintermånederne, når rumluftfugtigheden ofte er alt for lav (se illustrationen), kan der på grund af materialets naturlige svind opstå fuge dannelse. Omvendt, hvis det er for fugtigt, så kan der ved hhv. utilstrækkelig afstand eller manglende ekspansionsfuger ske det, at gulvet løfter sig/står i spænd.

Tip: Bøgetræ kryber betydelig mere end de fleste andre gængse træsorter. Derfor kan der om vinteren, når indeklimaet er tørt, dannes forholdsvis større fuger i Lamelparket Bøg.

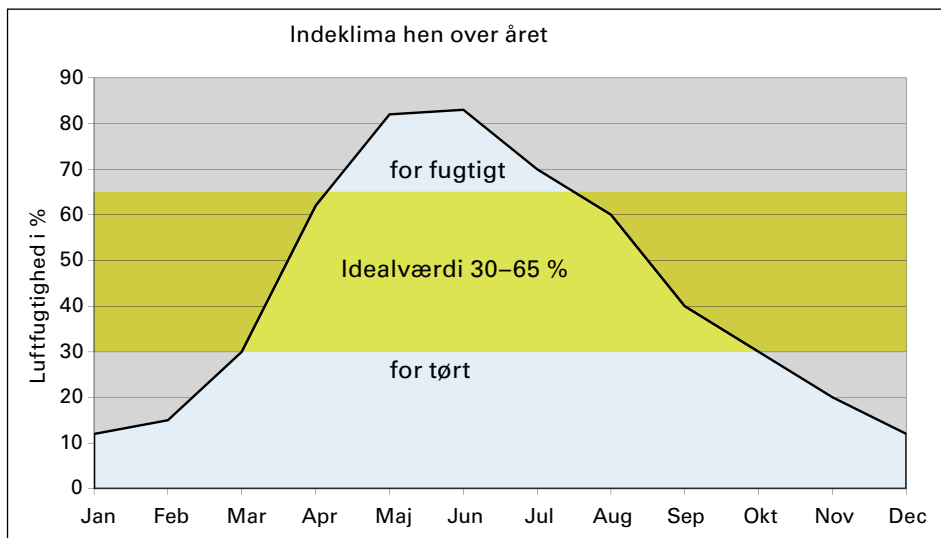

Produktopbygning



①

Dæklag

Massivt træ af høj kvalitet med en tykkelse på op til 4 mm forædles med en lakforseglet eller naturolieret overflade. Lamelimpregneringen af oversiden og det omsluttende imprægnerede dæklag forhindrer indtrængning af fugtighed og sørger for ekstra megen kvældbekyttelse. Den beskyttende træørring forhindrer dannelse af ridser.

②

Mellemlag i nåletræ

I kraft af den massive trækerne med stående årringe får Parador Lamelparket sin fremragende formstabilitet, selv ved de strengeste krav. Den i træet udfræsede og patenterede klikmekanik sørger for en langvarig, stabil samling.

③

Modtræksfinér

Midterlaget af massivt rødgrantræ er fremstillet ved ressourcebesparende høvling og understøtter brættets formstabilitet betydeligt.

④

Kliksamling

De patenterede kliksamlinger fra Parador sikrer enkel, hurtig og ukompliceret lægning med høj udtræksstyrke og langvarig fast samling for en permanent, skøn gulvbelægning og en fast samling af de enkelte planker. Da planker er selvudrettende, er svømmende lægning og klæbning på alle flader absolut mulig. Når gulvet er lagt, kan det straks tages i brug.

Not-fjer-samling (uden illustration)

Gennemprøvet læggemetode med en klassisk samling for et maksimum af valg af læggemønstre.

Teknik



Beskyttelse mod kvældning

Alle Lamelparket-serier



Automatik-Click®-system

Lamelparket Basic 11-5
Lamelparket Classic 3025, 3060
Lamelparket Trendtime 3, 4, 6, 8



Allround-Click®-system

Lamelparket Trendtime 3
(Fiskenet)



Not-fjer-samling

Lamelparket Edition New Classics
Lamelparket Edition
Open Frameworks
(med løs fjer på endekanten)

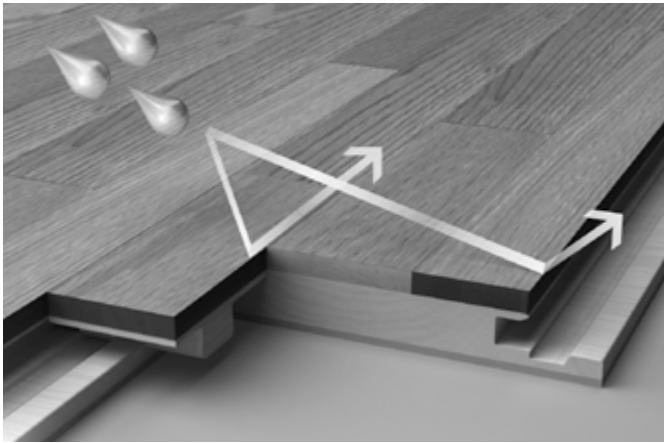

Fremragende beskyttelse mod kvældning

Lamellerne og den omkringløbende dæklagsimpregnering sørger for maksimal beskyttelse mod kvældning. Desuden imprægneres hver enkelt bræt på kanterne for en pålidelig beskyttelse mod fugtighed, opkvældning og tilsmudsning.

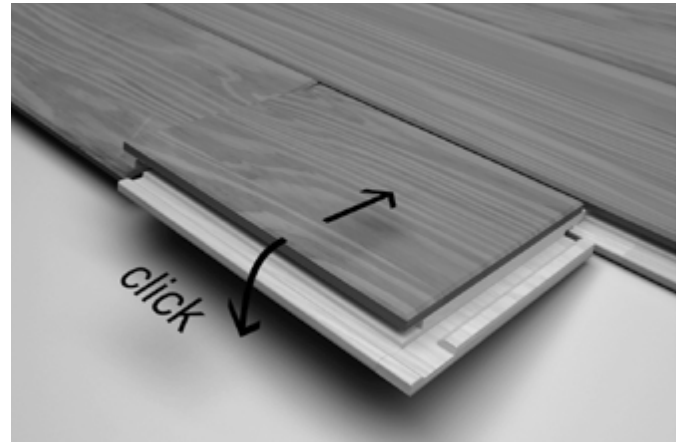

Patenteret klikmekanik

Det patenterede Automatic-Click®-system med låsning på den på langs gående kant og endekanten gør lægningen hurtig, problemløs og overflødig for brug af lim.

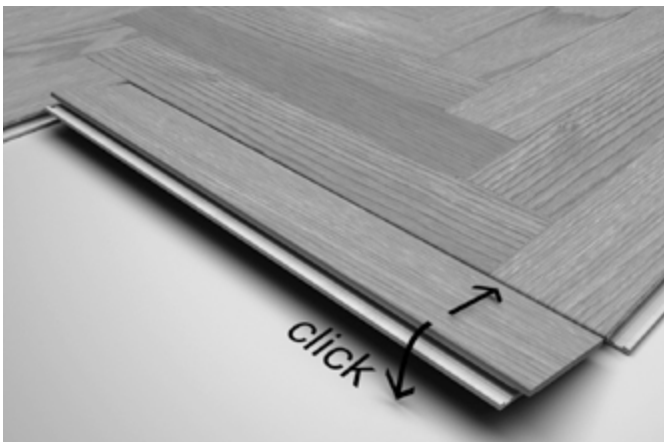

Innovativt læggesystem ved TT3 Sildeben

Det innovative Allround-Click®-system uden venstre eller højre stave muliggør en legende let lægning.

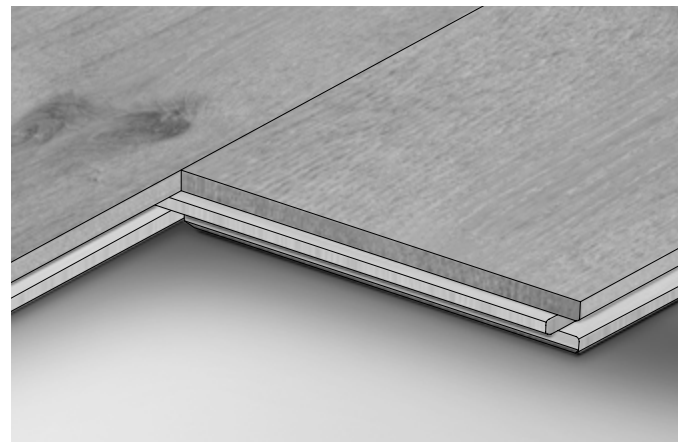

Klassisk not-fjer-samling / Not-fjer-samling

Den omkringløbende not-fjer-profil udmærker sig ved at have den højeste tilpasning og er overbevisende med dens læggevenlige håndtering. Med anvendelsen af en løs fjer ved Open Frameworks er der næsten ubegrænsede måder at lægge gulvet på.

Tilbehør

Underlag

Der skal altid anvendes et passende underlag mellem underlaget og det svømmende lamelparketgulv. Underlagets materialer reducerer rum- og trinlyde, kompenserer for mindre ujævnheder i gulvet og kan - afhængigt af udstyret - yde den nødvendige fugtbeskyttelse til mineralske underlag. Til alle eksisterende underlag, eksempelvis bestående af tørre trægulve eller spånplader, anvendes kun trinlydisolering. Der må ikke anvendes dampspærre i disse tilfælde, da dette kan føre til dannelse af skimmelsvamp i undergulvet. For alle mineralske underlag (afretningslag, beton, fliser) er det obligatorisk at bruge en fugtspærre, da der ellers kan trænge fugt fra underlaget ind i gulvet, hvilket igen kan føre til dannelse af huller eller skævheder. Desuden skal der anvendes rum- og trinlydisolering eller et kombinationsprodukt.

Der findes udførlig information om underlag i vores kataloger og online på www.parador.de/en.

Parador tilbyder det rigtige underlag til enhver anvendelse.

Akustik-Protect 50

- › integreret dampspærre

Akustik-Protect 80

- › uden integreret fugtbeskyttelse, eksempelvis til montering på træunderlag

Akustik-Protect 100

- › integreret dampspærre
- › god trin- og trommelydsdæmpning*
- › ingen ekstra fugtbeskyttelse (PE-folie) er nødvendig

Akustik-Protect 500

- › integreret dampspærre
- › endnu bedre egenskaber end Akustik-Protect 50, 80 og 100
- › ingen ekstra fugtbeskyttelse (PE-folie) er nødvendig

PE-Folie

Ved lægning på mineralske underlag uden brug af underlag med fugtbeskyttelse er det absolut nødvendigt med en ekstra fugtbeskyttelse (PE-folie).

Aluminiumkascheret tape

- › til forsegling af stødfuger mellem lægningsunderlag for at forbedre beskyttelsen mod fugt

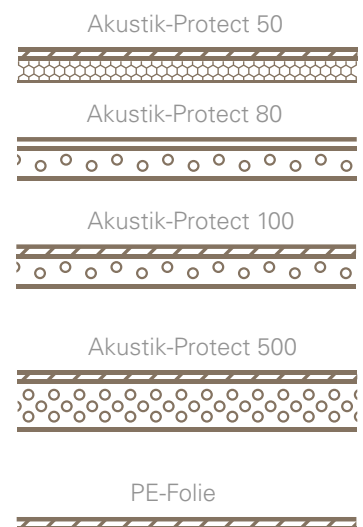

* Trinlydene er rettet nedad og opfattes derfor i rummene under jordniveau; Rumlyd er rettet opad og opfattes i det rum, hvor den opstår.

Tilbehør

Fodlister

Der findes den helt rigtige dekorationsfodliste i Parador sortimentet til den perfekte afslutning på ethvert gulvdesign. Monteringens på væggen sker ved hjælp af Parador monteringsklæberen eller med de specielle kunststof-klips med integreret ledningsføring. Kapper og hjørner fuldender sortimentet.

Monteringsanvisning for fodlister

Det lagte gulv er straks klar til brug efter den svømmende lægning el. først efter at limen ved Edition (ca. 24 timer) er hærdet. Afstandskilerne fjernes, og Parador sokkelister fastgøres med den patenterede klippeteknologi eller med Parador monteringsklæber.

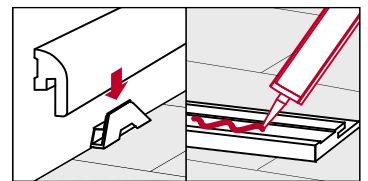
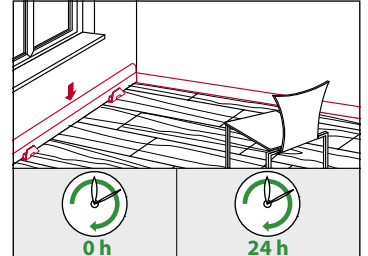

Aluminiumsprofil

Paradors aluminiumsprofiler egner sig til afslutninger, overgange, tilpasninger og trappekanter. Basisprofilerne skrues på underlaget eller – hvis der er monteret gulvarme – klæbes på underlaget. Klik dækprofilerne på el. skru aluminiumsprofilerne på – færdig!

Aluminiumsprofilerne egner sig til brug på gulve med en tykkelse på fra 8 til 18 mm.

Tip: Vær også opmærksom på beskrivelsen af, hvordan man bruger produktpåklæberen.

Overgangsprofil

Dækmål: 36 mm

Den integrerede hældningstilpasning muliggør en overgang fra gulvbelægninger (tæppe, fliser, o.lign.) med en tykkelse på 5 til 20 mm.

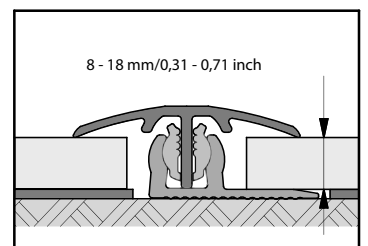

Tilpasningsprofil

Dækmål: 45 mm

Den integrerede hældningstilpasning muliggør en overgang fra slidlaget og/eller gulvbelægning (tæppe, fliser o.lign.) med en tykkelse på 0 til 20 mm.

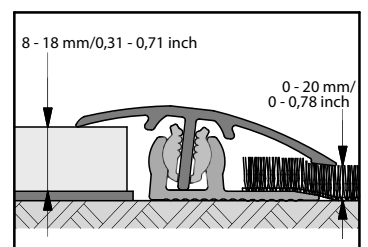

Tilbehør

Afslutningsprofil

Dækmål: 26 mm

Bemærk: Til gulvbelægninger der er højere end 13 mm skal der bruges den forøgelsesdel mellem basisprofil og dækprofil, der følger med produktet.

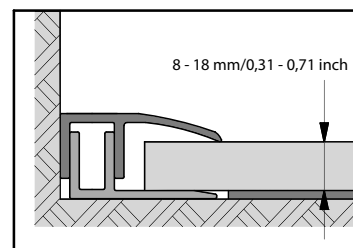

Trappekantprofil

Dækmål: 28 mm og 23 mm til trinnet

Bemærk: Til gulvbelægninger der er højere end 13 mm skal der bruges den forøgelsesdel mellem basisprofil og dækprofil, der følger med produktet.

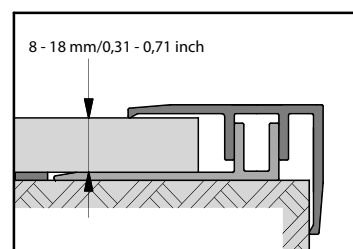

Værktøj

Til lægning af Parador Lamelparket og anvendelse af tilbehørsdele fra Parador behøver du følgende værktøj og hjælpemidler:

Målebånd eller lineal, skærekniv, blyant, håndsav, Parador afstandskiler, Parador MultiTool, hammer, boremaskine, stiksav, kap- eller rundsav samt om nødvendigt klæbemiddel til fuldfladeklæbning.

Alt efter anvendelse kan der blive brug for yderligere værktøj og materialer: "Pistol" til monteringsklæber, nedstryger til aluminiumsprofiler; Parador fugelim D3.

Tip: For at det lagte gulv kan være perfekt i alle detaljer er der brug for radiatorrosetter til f.eks. afdækning af bevægelsesfuger omkring rørene til radiatorer, der er ført op gennem gulvet. Der findes mange produkter i handlen, der passer til ethvert formål.

Lægningen kort beskrevet

Lamelparket kan lægges på to måder: Ved lægning med klæbning på alle flader eller svømmende lægning. Sammenlignet er lamelparketgulve til klæbning på alle flader støjsvage, da vibrationer og hulrum i udstrakt grad kan udelukkes. Den svømmende lægning af Parador Lamelparket er takket være det enkle Automatic-Click®-system nemt og problemløst at udføre- og derfor den mest populære læggemetode.



Læg underlaget på det forberedte underlag.



Konstater/Beregn vinklen af læggefladen, og tilpas den første plankerække ved at skære den til.



Hold en afstand på mindst 10 til 15 mm fra alle vægge og faste genstande i rummet ved hjælp af afstandskilerne.



Den sidste plank i første række afkortes til den nødvendige længde i forhold til vægafstanden. Det afskårne stykke af planken anvendes som første stykke i række nr. 2.



Den næste række startes igen fra venstre. Klik blot plankerne sammen på langsiden. Det er ikke nødvendigt at lime plankerne.



Endefugerne samles med en hammer og en slagklods. De langsgående fuger og endefugerne går derved i hak automatisk. Fortsæt lægningen i hele rummet.

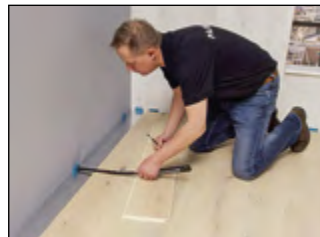

Ved hjælp af et reststykke eller Parador MultiTool overføres væggenes forløb til den sidste række planker.



Tildæk kantfuger med passende fodlister fra det omfangsrige Parador sortiment.

Der er detaljer om lægningen fra side 16 og frem.

Lægning af lamelparket Trendtime 3 (sildebæn) og lamelparket Edition New Classics samt Edition Open Frameworks afviger herfra. Detaljerede monteringsvejledninger findes fra side 21 og frem. Separate vejledninger til montering af lamelparket Trendtime 8 Bøg og Trendtime 8 Eg Multiplank findes på side 17. Før monteringen skal du overholde de monteringsregler, der er anført på de følgende sider. Overholdelse af denne vejledning er en forudsætning for en vellykket lægning og en garanti for langvarig glæde ved dit nye lamelparketgulv.

Læggeregler

Disse læggeregler og den nedenfor viste montering gælder generelt. Der kan være anført yderligere specielle eller afvigende regler eller anvisninger på indlægssedlerne på de pågældende produkter, der skal overholdes og er bindende.

Videolægning – Læg Parador Lamelparket rigtigt (inkl. oliering af overfladebehandling)



Tip:

Klik i teksten "Videolægning", klik på QR-koden, eller scan QR-koden



1. Tjek for materialefejl

Inden og under lægningen skal lamelparketplankerne tjekkes grundigt for materialefejl (f.eks. opstået ved forkert transport) (billede 1). Planker med synlige fejl eller beskadigelser må ikke lægges. Montagen må kun udføres ved dagslys eller ved god belysning, da eventuelle beskadigelser eller fejlbehæftede planker ellers måske ikke vil blive opdaget.

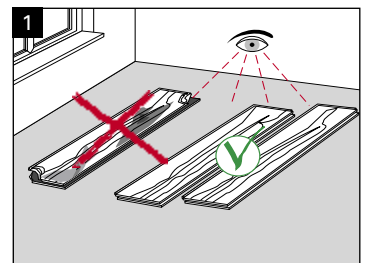

2. Akklimatisering inden lægning

Lamelparketplankerne skal akklimatiseres (billede 2) i det rum, hvor de skal lægges, i mindst 48 timer ved en rumtemperatur på 17–24°C og en luftfugtighed på 30–65 %. Det vil sige, at de lukkede pakker skal tilpasse sig til klimabetingelserne. Hvis der foreligger store klimaforskelle mellem lagerrummet og det rum, hvor plankerne skal lægges, skal akklimatiseringstiden være længere. Hvis klimaforholdene er næsten ens, kan tiden være kortere.

Pakkerne opbevares på et lige underlag uden at åbnes. Netop i nybygninger, hvor luftfugtigheden for det mest er meget høj, skal disse punkter følges nøje.

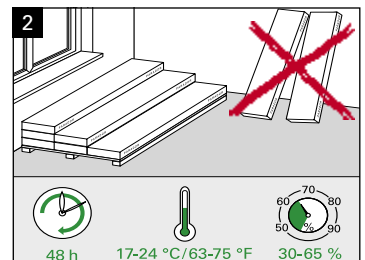

3. Lægning i fugtige rum

Må ikke lægges i permanent fugtige rum/vådrum

Lamelparket må ikke lægges i områder, hvor der kan sprøjtes vand på gulvet (billede 3). Stående vand trænger ind i træet og kan beskadige det permanent. Lamelparket må ikke lægges i permanent fugtige rum eller fugtige omgivelser (sauna-områder, svømmebad, osv.), da faren for indtrængen af fugtighed ikke kan udelukkes. Hvis lamelparketgulvet skal lægges i et badeværelse (anbefaling: Lamelparket med naturoolie- eller naturoolie Plus-overflade samt klæbning på alle flader), skal man være opmærksom på, at det ikke må lægges i områder, hvor der sprøjtes med vand (brusebad, badekar, toilet, håndvask), og hvor fugtigheden normalt ligger kontinuerligt mellem 30–65 % i relativ luftfugtighed. Dannelse af pytter og fugtighed skal undgås både i kant og i fugerne- også ekspansionsfuger – og på overfladen (billede 4). Indtrængen af vand under gulvet kan f.eks. føre til svampedannelse.

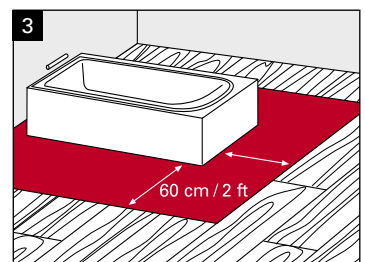

4. Underlagets beskaffenhed

Alle forhåndenværende underlag skal være lige (maks. 3 mm på 1 m's længde), tørre og tilstrækkelig faste. Større ujævnheder skal udlignes med spartelmasse, som fås i handlen. Underlagets overflade skal være fri for ridser og uden skader. Løse underlag eller ikke tilstrækkelige underlag (PVC-/tæppebelægninger) skal fjernes. Mineralske underlag/slidlag skal være tørre. Vær opmærksom på anvisningerne i kapitlet om underlag.

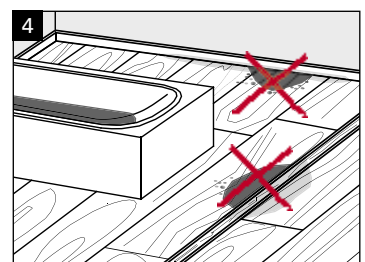

Læggregler

5. Dampspærre ved mineralske underlag

Som udgangspunkt skal der lægges en 0,2 mm tyk polyethylenfolie eller alternativt Parador underlag med integreret fugtbeskyttelse på et tørt, mineralsk underlag. Dette forhindrer, at restfugtigheden når op på undersiden af lamelparketgulvet. Polyethylenfolien har udelukkende til opgave at fungere som dampspærre og skal lægges i banekanterne ca. med 30 cm's overlappning og påklæbes. Polyethylenfolie fungerer på ingen måde som bygge- og anlægsafdækning! Se også kapitlet Underlag.

6. Ekspansionsfuger/Overhold vægafstand

Som beskrevet indledningsvist kryber eller kvælder det naturlige byggemateriale træ, alt efter klimabetingelserne. Derfor behøver det lagte lamelparketgulv en passende afstand, kaldet vægafstand eller ekspansionsfuge, til alle faste genstande, altså vægge, pæle, radiatorrør, osv. Desuden skal ekspansionsfuger overholdes ved en overskridelse af en defineret læggeflade (se læggeregul 7). For lille vægafstand er den hyppigste læggefejl. Dette bemærkes tit først om sommeren, hvor lamelparketgulvet vil udvide sig i den forhøjede luftfugtighed og temperatur i sommermånederne.

Ekspansionsfugen/Vægafstanden skal være på mindst 10–15 mm på hver side, ved store flader tilsvarende større.

Hovedreglen er:

Pr. meter gulv mindst 2 mm ekspansionsfuge i begge sider af rummet skal overholdes.

(For eksempel: Rum 5 m bredt = mindst 10 mm i hver kantfugeside).

Selv når det lagte materiale kun ligger an ét sted i rummet (arbejdes ind mod), kan et svømmende lagt materiale trykke fra og løfte sig. „Populære“ svage punkter er igen og igen dørkarme, trappetilslutninger, radiatortilslutninger og afslutnings Skinner.

Tunge genstande (over 350 kg), såsom hvidevarer og skabe (gulvet kan jo kun bevæge sig til en side) kræver en dobbelt så stor vægafstand. Vi anbefaler at installere tunge genstande og indbygningsmøbler (køkkener, indbygningsskabe, akvarier, osv.) inden lægning af gulvet og kun lægge gulvet hen til soklen. Så er en enkel og ukompliceret videreførelse af gulvet mulig til enhver tid. Ekspansionsfugerne afdækkes i vægområdet med fodlister og i andre områder med specielle gulvprofiler. I områder med stålkarmer kan der også anvendes en permanent elastisk fugemasse. Byggeekspansionsfuger skal medtages grundigt i den helfladede klæbning på lamelparketfladen. Fuger i slidlaget, såkaldte keglesnit, må ikke medtages, når fugen klæbes (f.eks. med epoxydhar-piks). I givet fald kan det være fornuftigt allerede ved planlægningen af lægningen af et svømmende lamelparketgulv at tage tunge genstandes position med i planlægningen. (Tip: Ved limning af endekanter i belastede områder undgås fugeåbninger).

7. Arrangement af ekspansionsfuger

Da lamelparketgulvet, som netop beskrevet, afhængigt af klimabetingelser, kvælder eller kryber, er det i følgende tilfælde nødvendigt med flere ekspansions- eller bevægelsesfuger på mindst 10 mm:

- › store overflader (over 8 × 12 m)
- › vinklede overflader
- › lægning fra rum til rum

Disse bevægelsesfuger afdækkes med passende overgangsprofiler.

Tip: Ved manglende ekspansions- eller bevægelsesfuger er udelukkende den, der lægger gulvet, ansvarlig.

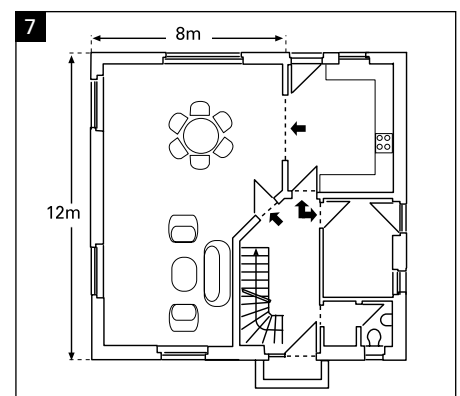
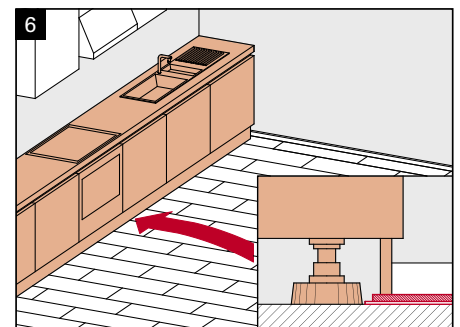

Læggregler

8. Lægning i forbandt og fuger

Lamelparketplanker kan både lægges i regelmæssigt og uregelmæssigt forbandt. Under alle omstændighed skal det sikres, at overlapningen/mindsteforskydningen af endestødene > 40 cm.

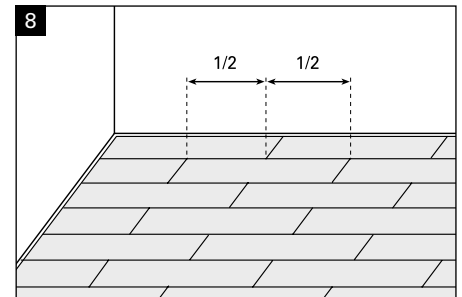

9. Læggeretning/Lysindfald

Af optiske grunde bør de på langs gående kanter lægges parallelt med lysindfaldet; dvs. de på langs gående kanter går i lysindfaldets retning. Hvis der er flere vinduer i rummet, skal man rette sig efter det største vindue. Ved en ekstrem rumgrundplan skal læggeretningen ligeledes bedømmes ifølge rumopdelingen (se læggregel 10).

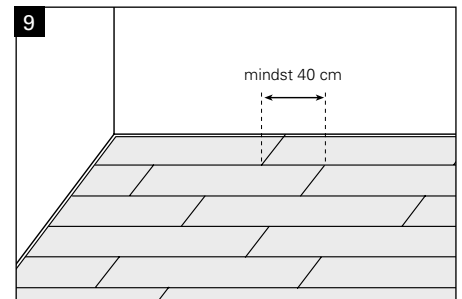

10. Læggeretning/Rummets grundplan

Ligeledes af optiske grunde bør de på langs gående kanter af gulvet gå parallelt med rummets længste side. Så virker rummet mere kvadratisk og større optisk, og ikke smalt.

Tip: Gulvet bør lægges fra de lyse områder af rummet i retning af de mørkere områder (f.eks. fra vinduet og indad i rummet).

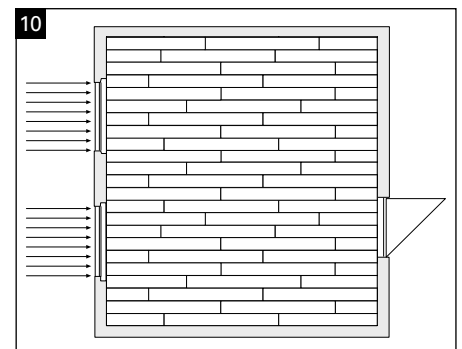

11. Lægning af flere pakker

Ved lamelparket handler det om et naturligt produkt, der fremhæver dets unikke karakter mht. farve og struktur osv. Disse naturlige kendetegn manifesterer sig altid på forskellig vis. Derfor bør man altid, når man lægger gulvet, sørge for blande plankerne fra flere pakker for at opnå et regelmæssigt udseende.

Bemærk: Der er en undtagelse ved Trendtime 8 Eg Multiplank:

Her er plankerne allerede blandet på fabrikken og skal lægges pakning for pakning/altid kun fra én pakning. Under monteringen skal man være opmærksom på at bevare blandingen af planker med forskellige stilarter.

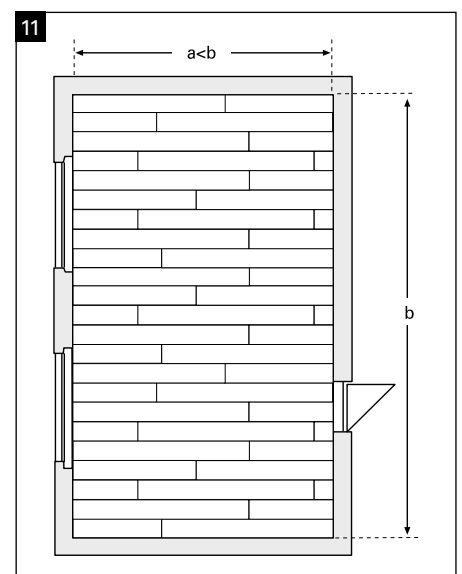
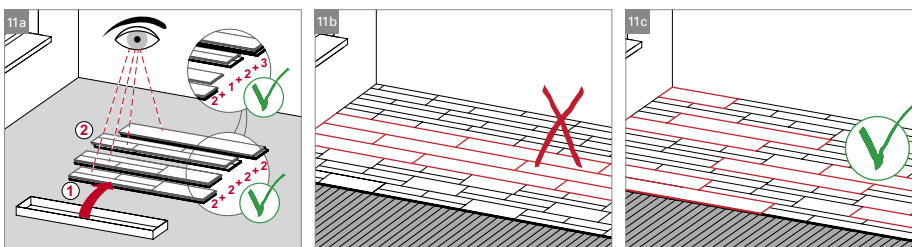

Krav til Undergulve

- › En primær forudsætning for lægningen af lamelparket er et fast, rent, tørt og jævnt underlag.
- › Ujævnheder på mere end 3 mm pr. 1 m skal udlignes med en egnet spartelmasse (billede 1).
- › Ved lægning på gamle træplanker og underlagsplader skal løst liggende planker skrues fast på underkonstruktionen for at reducere eventuel knirken. Denne lægning skal ske på tværs af lamelparketplankerne.
- › Tæppegulve er uegnede som underlag af fikserings- og hygiejnegrunde og skal fjernes (billede 2).
- › Lægning på eksisterende PVC- CV- og linoleumsbelægninger må kun ske, når disse gulvet klæbes fast, og der ikke fremkommer nogen løse steder, og hvor der ikke er gulvarme.

- › På slidlag må følgende fugtighedsværdier ikke overskrides:

	Anhydrit-slidlæg	Beton-slidlæg
uden gulvvarme	maks. 0,5 cm %	maks. 2,0 cm %
med gulvvarme	maks. 0,3 cm %	maks. 1,8 cm %

Generelt skal slidlagets fugtighed tjekkes med et egnet måleapparat. Afprøvningen skal foretages på den underste tredjedel af slidlaget, hvorved slidlagets tykkelse måles på hvert prøvested og skal dokumenteres. Angivelserne gælder kun for slidlag uden tilsætningsmaterialer. For overfladelag med tilsætningsmaterialer skal producentens angivelser overholdes.

Ved mineralske underlag* skal der altid forebyggende lægges en 0,2 mm tyk PE-folie under som dampspærre (lad banerne overlape med mindst 30 cm, tætn med tape, lad folien strække sig op ad væggen ude ved kanten, og skær den overskydende folie af med en kniv, når fodlisten er sat på). Alternativt kan du bruge Parador underlag med trinlydsdæmpning og integreret fugtskyttelse. I tilfælde af vedvarende opstigende fugt fra underlaget skal du forsegle gulvfladen med et egnet, flydende spærremiddel.

* Til mineralske underlag hører f.eks. beton, slidlag, sten.

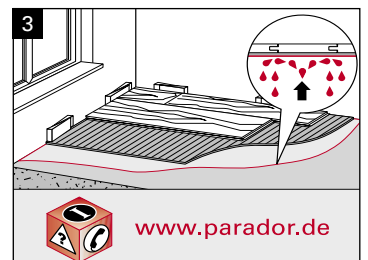
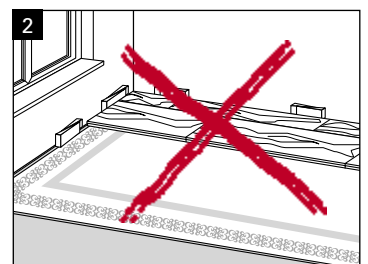
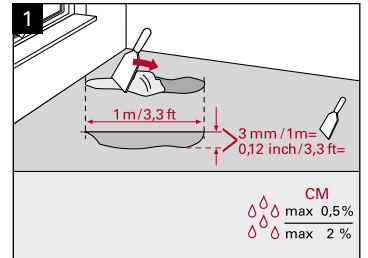

Læggevarianter

1. Svømmende lægning

Hvis lamelparketgulvet lægges uden fast forbindelse til undergulvet, dvs. at kun plankerne samles indbyrdes, så taler man om "svømmende lægning". Gulvet kan bevæge sig frit på underlaget. Parador lamelparket kan, takket være den enkle klikteknik hurtigt og problemløst lægges svømmende, og det er derfor den mest populære lægningsmetode.

2. Klæbet på alle flader

En alternativ læggemetode er klæbning på alle flader. Herved klæbes hele lamelparketgulvet med specielle limtyper på slidlaget. Denne metode er permanent, hvilket betyder at afmontering er meget omstændig. Men denne variant har den fordel, at udviklingen af støj reduceres væsentligt, og gulvet er altså mærkbart mere lydsvagt og ligger mere roligt. Ved produkter med Automatic-Click®- eller Allround-Click®-samling er lægningen i limen uproblematisk. Plankerne behøver ikke som ved andre klikesamlinger at forskydes i limen. Således sikres en enklere, renere og hurtigere lægning end ved almindelige parketgulve. Bemærk også "Tjekliste til klæbning på alle flader af Parador lamelparket" i tillægget. Følgende lamelparketgulve skal altid limes på hele overfladen: Trendtime 3 Sildeben, Trendtime 8 Bøg elephant skin.

3. Lægning på gulvvarme

Parador lamelparket egner sig både til svømmende lægning og fuldklæbning på varmvandsgulvvarme. Den gunstige varmegennemtrængelighed giver en økonomisk gulvvarmedrift. På de tekniske datablade finder du yderligere informationer, f.eks. om varmegennemtrængelighed på vores lamelparketgulve. Vær også ved lægningen/anvendelsen opmærksom på "Tjekliste til lægning på gulvvarme" i tillægget. Den maksimale overfladetemperatur på 29 °C må ikke overskrides, og en meget hurtig opvarmning skal undgås. Som underlag ved svømmende installationer skal der anvendes Parador underlaget Akustik-Protect 80, 100 eller 500.

Tip: Træsarterne bøg og ahorn reagerer følsomt på fugtigheds- og temperatursvingninger. Dannelse af fuger kan derfor ikke udelukkes.

Ved lægning på elektrisk gulvvarme skal du være opmærksom på følgende anvisninger:

- › Lægning kun sammen med systemer, der har termostater
- › ingen lægning på elektrisk gulvvarme af ældre dato (monteret før år 2000)
- › ingen lægning på anlæg med natlagingsfunktion.

4. Anvendelse af overfladekøling

Ifølge enige sagkyndige er en køling på maksimalt 5 °C mulig uden problemer ved en maksimal luftfugtighed på 65 % (ifølge forordningen vedr. sikkerhed og sundhed i forbindelse med arbejdsstedet bør man også i det "normale" boligbyggeri overholde den nedre gulvtemperaturgrænse på 19 °C. I "fodkolde" områder forøges menneskets sårbarhed over for smitte). Parador gulve kan, når de nævnte betingelser overholdes, anvendes uden begrænsninger (når de grundlæggende Parador monterings- og læggeanvisninger følges). Ved lægning på gulvvarme- eller kølesystemer er systemproducentens godkendelse til brug absolut nødvendig. De angivne parametre for lægning på den type systemer skal overholdes. Lægning på varmesystemer med natlagingsfunktion er udelukket.

Tip: Vær opmærksom på den indflydelse en eventuel underlagsbelægning kan have på gulvvarme- hhv. overfladekølingssystemet.

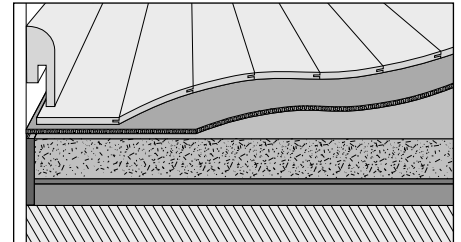

Lamelparket på lægning af underlag Akustik-Protect 100 / mineralisk afretningslag

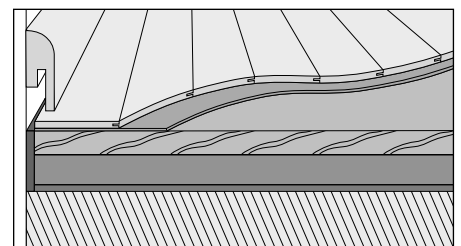

Lamelparket på underlag Akustik-Protect 80 / Trægulvsplader

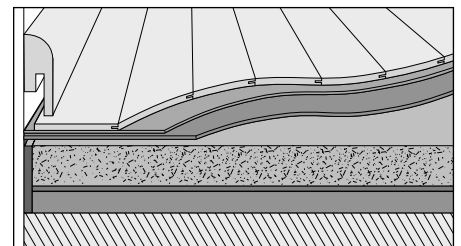

Lamelparket på lægning af underlag Akustik-Protect / PVC / mineralisk afretningslag

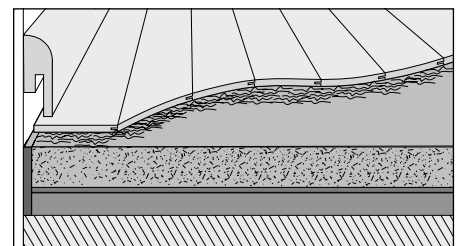

Lamelparket fuldt limet

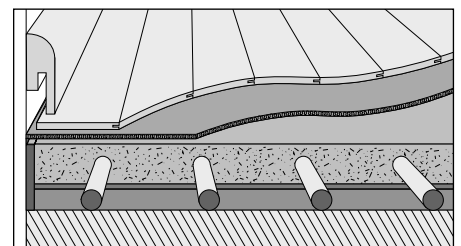

Lamelparket på Akustik-Protect underlag med gulvvarme med varmt vand

Montage

Lamelparket Basic 11-5; Lamelparket Classic 3025, 3060; Lamelparket Trendtime 3, 4, 6, 8 og lamelparket Edition Floor Fields med Automatic-Click® system

Klargøring

Når du har overholdt reglerne for lægning og lagt underlaget, kan den egentlige lægning af lamelparketgulvet begynde. For at få et ensartet billede af første og sidste række skal du måle rummets bredde på tværs af læggeretningen og måle bredden på plankerne. Læg blandede elementer fra forskellige pakker, så du får et ensartet billede på fladen. Sidste element i en række saves til, og reststykket, der ikke må være kortere end 15 cm, starter i næste række. Endefugerne fra række til række skal være mindst 40 cm forskudt i forhold til hinanden. Tjek hver planke inden lægning for fejl, og læg kun fejlfri planker.

Bemærkninger om Trendtime 8 Bøg: Bemærk venligst følgende egenskaber og særlige kendetegn.

Som en forudsætning for at dit gulv kan holde længe, skal du være opmærksom på følgende punkter.

- › Opbehold et behageligt klima på 40-65 % (brug luftfugter, især i vintermånederne, med eksisterende pejse og gulv-til-loft-vinduer med sollys og vinterhaver).
- › Parador lamelparket Trendtime 8 Bøg skal limes fast over hele overfladen. (Overhold venligst specifikationerne fra den respektive limproducent).
- › De naturlige karakteristika ved 3-lags bøgeparket omfatter fuger og forskellige grader af konkave eller konvekse hældninger.
- › Opbevar pakningerne i lukkede rum med et klima, der er egnet til produktet. Du bedes omgående flytte varerne fra åbnede pakker. Forsegl pakker, der er blevet åbnet, lufttæt.

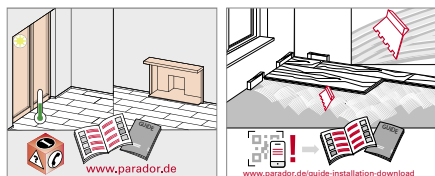

Bemærk om Trendtime 8 Eg Multiplank:

Ved Trendtime 8 Eg Multiplank er plankerne allerede blandet på fabrikken og skal lægges pakning for pakning/altid kun fra én pakning. Under monteringen skal man være opmærksom på at bevare blandingen af planker med forskellige stilarter. Se også side 14 (regler for lægning).

Montage

Billede 1: Fjern først den på langs gående fjer på hele den første plankerække med en sav, hvis du ikke også må gøre den første række smallere. Begynd med første række i et venstre hjørne af rummet, og læg den afsavede længdeside op til væggen. Den nødvendige væghøjde på 10-15 mm opnås med Parador afstandskiler. Hvis væggen er skæv, rettes den første række til, og endefugerne samles, s. side 19, billede 7.

Billede 2 og 3: Begynd til venstre med den første planke i anden række, og klik denne på langsiden af den første række. Før fjersiden af planken med en vinkel på ca. 25° ind i noten på den første række, og sænk planken. Planken låses ved nedsækning, så den sidder fast uden slør.

Billede 4: Den næste planke – og alle de øvrige – indsættes som beskrevet ovenfor på langsiden og skydes inden nedsækningen tæt op til den forrige planke i længderetningen. De massive dækklag skal således stødes sammen!

Tip: Til forbedring af holdbarheden anbefaler vi ved lægning af Parador Trendtime 9-planker foruden den obligatoriske klæbning på alle flader- at lime endekanterne (for anbringelsen af limen henvises til side 20: billede 17). På den måde forhindres de klimatisk betingede ændringer i spændingsforholdene i produktet betydeligt.

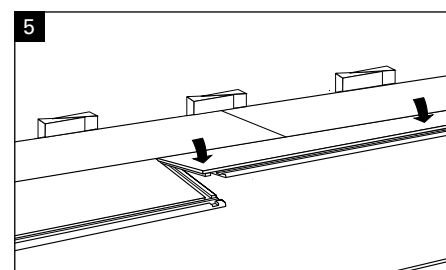
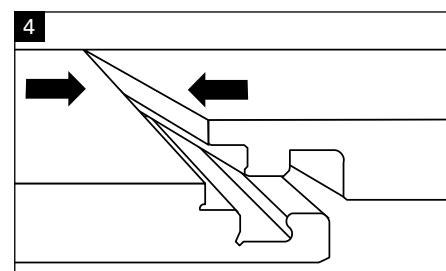
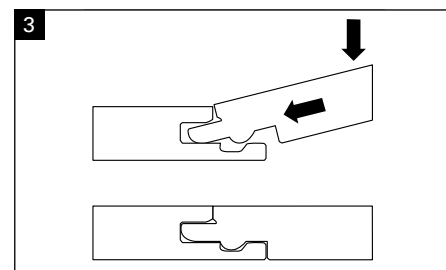
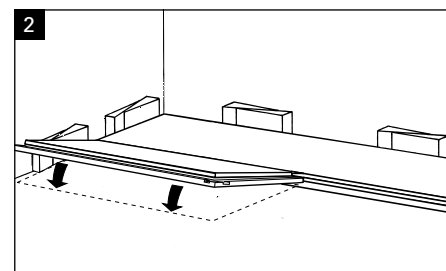
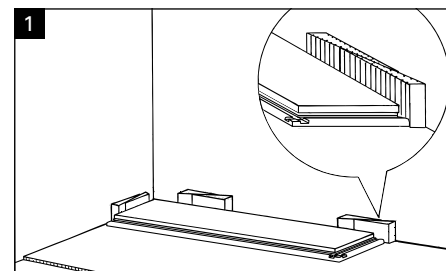

Montage

Basic 11-5; Classic 3025, 3060; Trendtime 3, 4, 6, 8 og lamelparket Edition Floor Fields med Automatic-Click® system

Billede 5 (s. 18), 6 og 7: Dernæst låses planken hen ad den på langs gående fuger fra venstre mod højre ved simpelthen at trykke ind og ned. Inden endefugerne låses, skal man være opmærksom på, at hele planken er låst i den på langs gående fuger. Dernæst låser du endefugen ved at samle plankerne med hammeren og en slagklods. Sørg for, at enderne støder tæt op til hinanden, da låsning ellers ikke er mulig. Læg alle øvrige planker på samme måde.

Billede 8: For at afmontere løfter du i hele plankerækken og trækker den skråt ud af den forrige række. Derefter hives endefugerne fra hinanden, idet du begynder med det sidst lagte planke-afsnit. Så holdes låsemekanismen intakt, og plankerne kan bruges igen.

Billede 9: Mål endestykket med en vinkelmåler (til formålet lægges planken med notsiden an mod den forrige række), og sav af.

Billede 10: Måling for tilpasning af den sidste række ved hjælp af et tiloversblevet plankestykke. Overhold 10–15 mm's vægafstand.

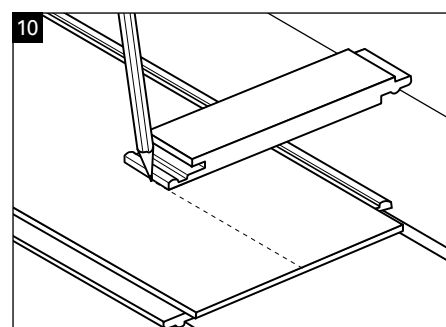
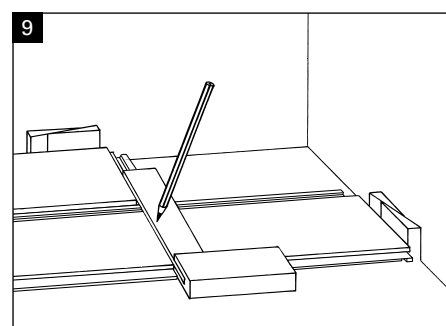
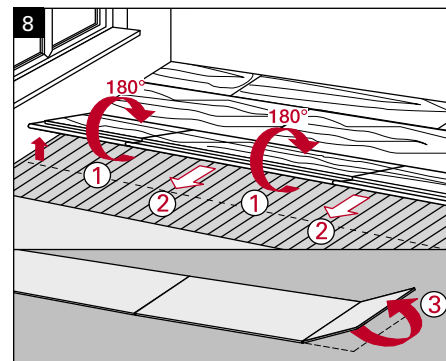
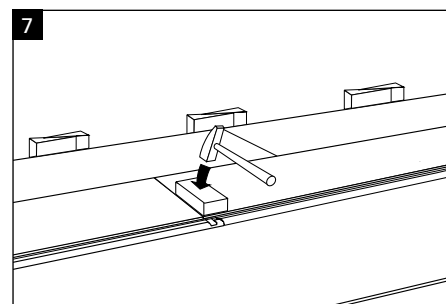
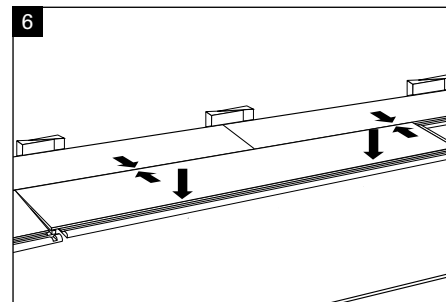

Montage

Basic 11-5; Classic 3025, 3060; Trendtime 3, 4, 6, 8 og lamelparket Edition Floor Fields med Automatic-Click® system

Billede 11: Gulvet er med undtagelse af fuldklæbning straks klart til brug. Du skal blot fjerne Parador plast-afstandskilen og sætte Parador fodlister på med klipsteknik eller Parador montage-lim.

Billede 12: Skæv væg: Ret første række ind, og følg væggens forløb. Tegn det pågældende breddemål på planken (som beskrevet i figuren), og sav dernæst hen ad markeringen på planken.

Billede 13: Sådan afkorter du en dørkarm: Placér et stykke lamelplanke (på det relevante underlag) mod rammen, og sav rammen af langs planken.

Billede 14: Sådan laves rørdskæringer: Vælg en rørdskæring i diameter 20 mm større end rørets størrelse. Marker stedet, bor ud, og sav det af i en vinkel på 45° som på billedet. Det afsavede stykke limes ind. Glem heller ikke her den nødvendige vægafstand.

Billede 15: Lægning på svært tilgængelige steder: Hvis du ikke har plads til at føre plankerne skråt ind og klikke det på, anbefales det at fjerne låsefremspringene på undersiden af fjer og lime plankerne sammen. Kom lim på den nederste vinge, og skyd plankerne fladt sammen (ligesom ved et almindeligt not-fjer-princip).

Billede 16 og 17: Limpåføring: Hvis kravene til undergulvet ifølge den landespecifikke standard mht. jævnhed (3 mm/1 m) og den relative luftfugtighed (30–65 %) er uden for den til lamelparketgulvet angivne tolerance, anbefales det at påføre lim (se billede 16).

Det samme gælder for endeflader (billede 17) ved anvendelse af gulvvarme.

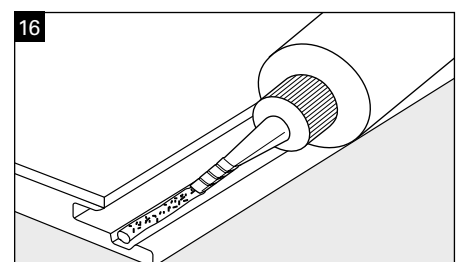
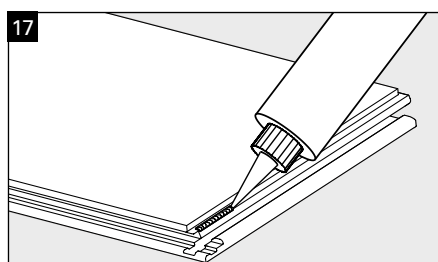
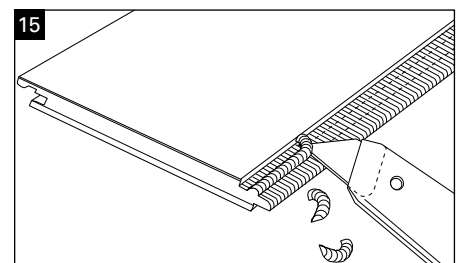
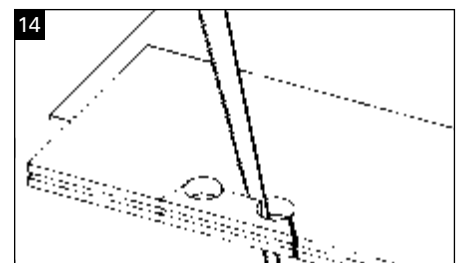
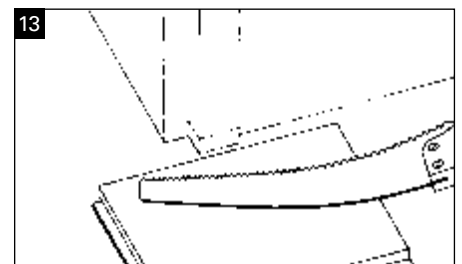
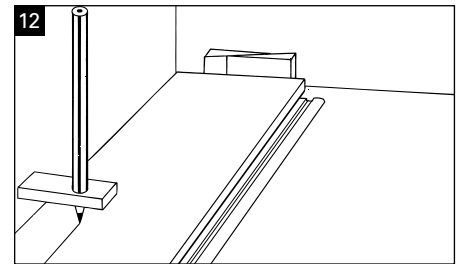
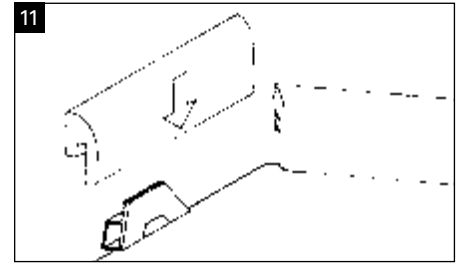

Montage

Lamelarketrendtime 3 (sildebæn) klæbet på alle flader med Allround-Click®-system

Billede 1: Da man ved en svømmende lægning må regne med eventuelt opstået sætningsstøj, f.eks. ved brug i områder med fugtighed i nærheden eller ved specielle krav/belastninger, skal Trendtime 3 (sildebæn) i princippet limes på alle flader til underlaget (beton, slidlag, osv.).

Læs også side 33, kapitlet: Tjekliste til fuldfladet limning af Parador lamelparket.

Vær opmærksom på anvisningerne fra limproducenten.

Klargøring

Når du har overholdt læggerreglerne, og underlaget er klargjort, kan den egentlige lægning begynde.

Billede 2: Ved lægning af stave (sildebæn) er rummets fornemmelse meget stærkt afhængig af måden gulvet lægges på. Ved 0°s rygradsretning går lægningen parallelt med rummets vægge.

Billede 3: Ved en diagonal lagt sildebænsflade i rummet taler man om den såkaldte 45°s rygradsretning.

Billede 4: Til lægning af sildebænsmønstre skal du udelukkende bruge den af Parador udviklede "universale" planke, altså ikke nogen venstre og højre planker. Med denne planke kan de ovenfor viste mønstre lægges, og retningen for lægningen er ikke foreskrevet. Du kan starte i hjørnet af et rum (så er rækkevist foretrukket (billede 4a)), men også centreret i rummet (her foretrækkes flettet (billede 4b)).

Billede 5: Ved den anbefalede læggeretning skal man sørge for, at plankerne lægges, så notsiden på plankerne ligger i læggeretningen, og fjeren således klikkes ind i noten. Hvis der lægges, så noten klikkes i fjeren, kan man ved klæbning på alle flader komme til at hive i de allerede lagte planker/det allerede lagte plankeforbandt.

Tip: Følg bearbejdningsanvisningerne samt anvendelses- og hærkningstiderne for lamelparketlimen.

Bland lamelparketplanker fra forskellige pakker (billede 2 og 3). Derved undgås eventuelle ens, ved siden af hinanden liggende dæklagsudføring (z.B. flammemønstre), og der opnås et udlignet udseende.

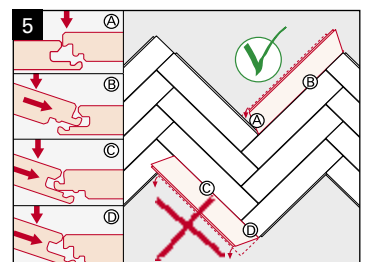
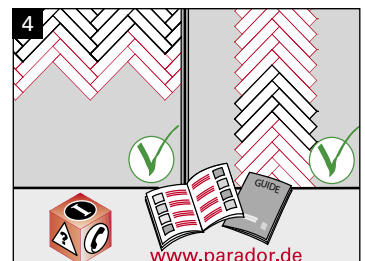
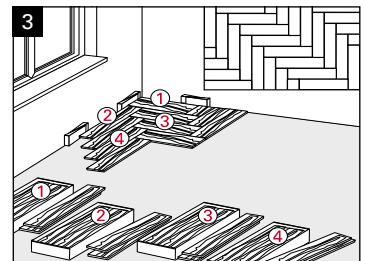
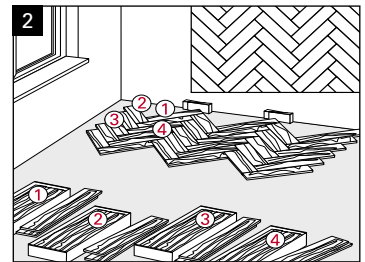
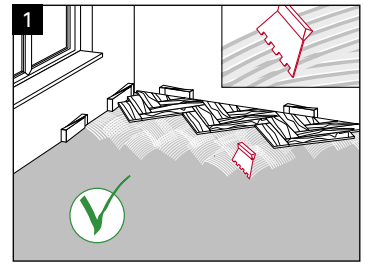

Montage

Lamelparket Trendtime 3 (sildebæn) klæbet på alle flader med Allround-Click®-system

Lægningsprincip

Billede 6: Før du begynder lægningen, skal du kontrollere hver planke for fejl og kun lægge fejlfri planker.

Billede 7: Til fastlæggelse af hovedretningen skal midten af de modsatte vægge konstateres. Efter den parallelle forskydning på 3,5 cm ligger akseforløbet som vist nøjagtigt over toppen af lægningsfletningen. Dette akseforløb skal eventuelt fikseres med en snor. Kantplankerne skal tilpasses. Savsnit under 45° eller svarende til væggens forløb. Vær opmærksom på kantafstanden på 8–10 mm. Denne omløbende, krævede kantafstand skal også overholdes ved faste indbygningsenheder.

Billede 8: I de trekantede frirum skal der inkorporeres passende, tilskårne planker. De langs- og tværgående områder, der pga. deres form ikke kan holdes selvstændigt, må holdes nede, indtil limen er hærdet for at undgå steder der rager frem (fejllimninger).

Billede 9: Efter at limen er hærdet (ca. 24 timer) kan gulvet tages i brug. Du skal blot fjerne Parador plasticafstandskilen og anbringe Parador foldlister med klipsteknik eller med Parador monteringslimen.

Billede 10: Sådan afkorter du en dørkarm: Læg et stykke lamelplanke mod rammen, og sav rammen af langs planken. Læg det overskydende stykke lamelplanke på et ca. 2 mm højt underlag for at efterligne højden af limen.

Fig. 11: I de områder hvor plankerne ikke kan drejes ind (dørkarme, radiatorrør, osv.) skal de samles lodret. Låsefremspringene skal fjernes med en kniv.

Tip: Hvis en svømmende lægning af Trendtime 3 i ekstraordinære tilfælde er uundgåelig, skal lamelparketplanker limes på alle sider.

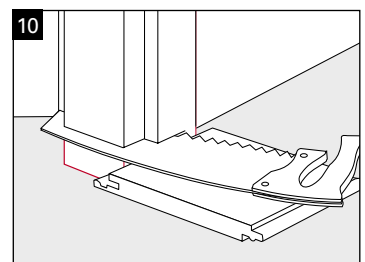
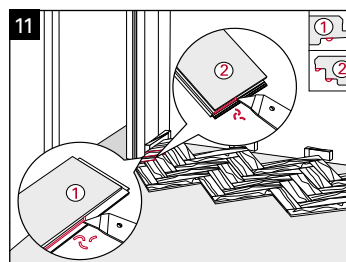
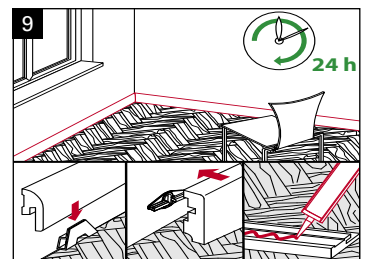
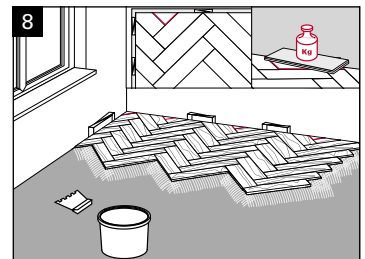
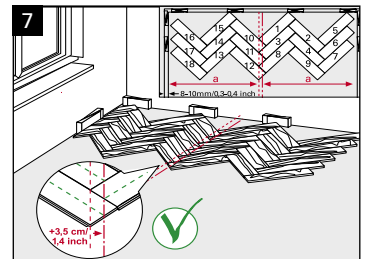
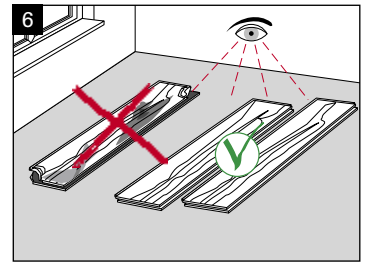

Montage

Lamelarket Edition New Classics med not-fjer-samling

Klargøring

Når du har overholdt læggereglerne, og underlaget er klargjort, kan den egentlige lægning begynde.

Fig. 1: Lamelarket Edition New Classics består af to forskellige moduler for at opnå sildebensudseendet. Inden for en række lægges kun den ene modulstype.

Lægningsprincip

Fig. 2: Plankerne limes på alle flader på slidlaget. Lægningen sker i det såkaldte engelske forbandt, dvs. enderne springer fra række til række med en halv plankelængde. Herved får man et roligt og afstemt læggemønster.

Lægning i vildt forbandt, som vist i nederste halvdel af figuren, er også mulig. Tværfugerne skal være mindst 40 cm forskudt.

Før du begynder lægningen, skal du kontrollere hver planke for fejl og kun lægge fejlfri planker.

Læggemønster

Fig. 3: Der er forskellige læggemønstre og dermed forskellige rumvirkninger mulige. Vi vil gerne nævne tre varianter:

Variant 1: Almindelig lægning, hele tiden 1 modultype pr. række

Variant 2: Dobbelttrygrad, hele tiden 2 rækker med en modultype

Variant 3: Diagonalt læggemønster, udelukkende anvendelse af en modultype til hele rummet

Fig. 4: Især ved mix-udseendet skal man være opmærksom på låseovergange ved ilægning af en ny række. Når man skyder ind fra siden, optimeres låseovergangene. Vær her opmærksom på, at en ringere forskydning er tilladt, og ikke kan undgås.

Fig. 5: For at få et ensartet udseende på første og sidste række, skal du måle rummets bredde på tværs af læggeretningen og fastsætte plankernes bredde.

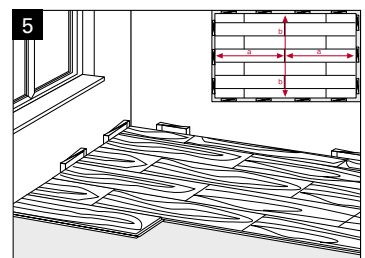
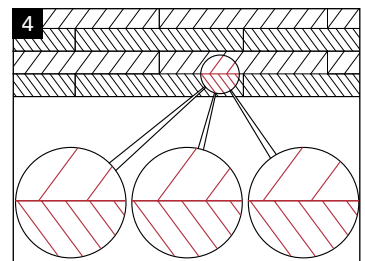
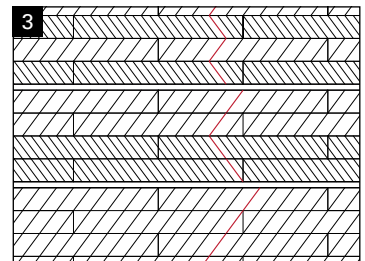
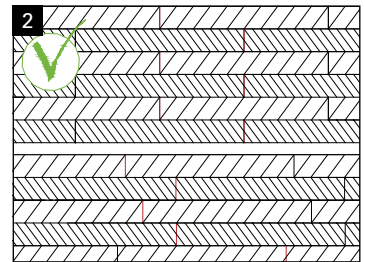
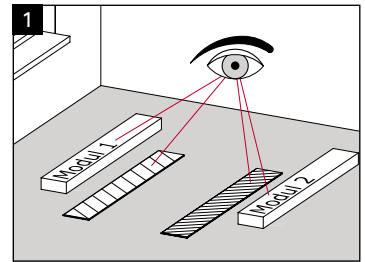

Montage

Lamelparket Edition New Classics med not-fjer-samling

Fig. 6: Fjern først fjerene på langs i hele den første plankerække (fig. 9) med en sav, hvis du ikke i forvejen er nødt til at gøre plankerne smallere. Begynd med den første række i et hjørne til venstre i rummet, og læg den savede lange side ind mod væggen. Den nødvendige væghøjde på 10-15 mm opnås med Parador afstandskiler.

Fig. 7: Det sidste element i en række afkortes, og den næste række starter med reststykket, der ikke må være kortere end 15 cm.

Fig. 8: Tværfugerne skal mindst være forskudt 40 cm ("vildt forbandt").

Fig. 9: Slå plankerne ind i hinanden med slagklods og hammer, og tryk planken an mod den forrige planke, indtil fugen er lukket.

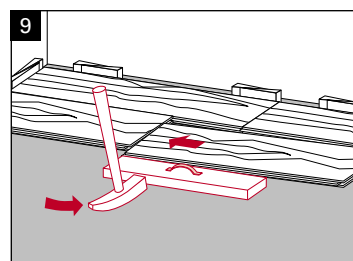
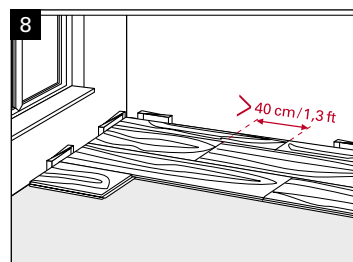
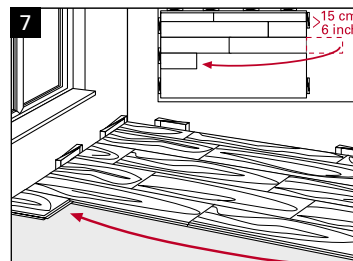
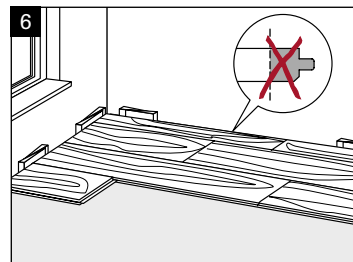

Montage

Lamelarket Edition Open Frameworks med løs og fast fjersamling

Klargøring

Når du har overholdt læggereglerne, og underlaget er klargjort, kan den egentlige lægning begynde.

Lamelarket Open Frameworks består af fire forskellige moduler (planker) og fire forskellige link.

Fig. 1: Generelt er denne gulvlægning beregnet til klæbning på alle flader til underlaget.

Fjer (løse fjer og fjerområder på plankerne) behøver ikke at limes i notområderne.

Kontroller, at du har tilstrækkelig med løse fjer til rådighed (smalle planker og link altid en fjer og brede planker og link altid to fjer).

Lægningsprincip

Plankerne limes på alle flader på slidlaget. Til samling af de enkelte planker og link kræves anvendelsen af Parador fjeren for den øverste samling (limens endelige styrke nås efter 24 timer). Fjerne anbringes i noten i enden på en planke-/linknot, eller, alt efter det ønskede læggemønster, også i den på langs gående not på planken. Her kræves ingen venstre og højre planker/link.

Fig. 2: Før du lægger hver planke, skal du tjekke den og også hver link for fejl, og læg kun fejlfrie planker og link.

Pga. klæbningen på alle flader af plankerne/linkene er det nødvendigt løbende at kontrollere, om alle fuger er lukket. Lige før limen er hærdet, skal du være opmærksom på f.eks. en mulig forskydning af en fuge ved at bruge en slagklods eller Parador MultiTool, og eventuelt foretage den ovennævnte kontrol og lukke åbne fuger igen.

Læggemønster

Fig. 3 til 7: Ved samling med løse og faste fjer er forskellige læggevarianter mulige. For eksempel er nogle varianter inden for sildebenslægningen vist.

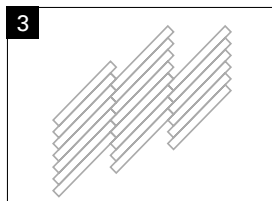
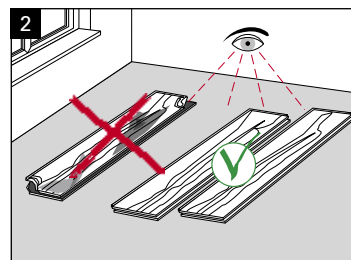
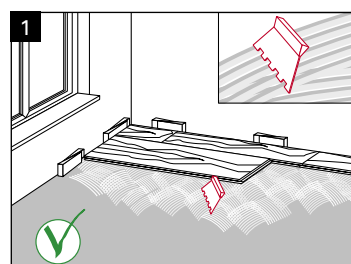

Sildebens Single

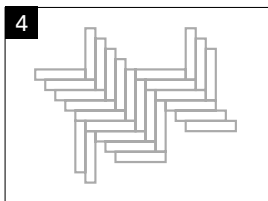

Enkel lægning

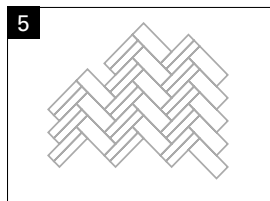

Formatmix

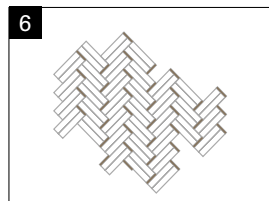

Link

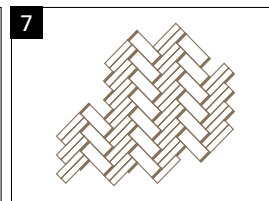

Formatmix med link

En mængde yderligere lægningsvarianter (f.eks. Basic, stigemønster, blok, osv.) er mulige med Lamelarket Edition Open Frameworks.

Montage

Lamelarket Edition Open Frameworks med løs og fast fjerbinding

Montage

Som eksempel vises lægningen af Lamelarket Edition Open Frameworks i standard-på-langs-lægning.

Fig. 8: Sørg for at notere rumforholdene, og beregn om nødvendigt arealet for at få et regelmæssigt læggemønster.

Fig. 9: Fjern først fjerene på langs i hele den første plankerække med en sav, hvis du ikke i forvejen er nødt til at gøre plankerne smallere. Begynd med den første række i et hjørne til venstre i rummet, og læg den savede langside ind mod væggen. Den nødvendige afstand ind til væggen på 10 til 15 mm opnås vha. Parador plastikafstandskilerne.

Fig. 10: Isæt fjerene i noten for enden (ved de smalle planker hhv. små link og 1 fjer, og ved brede planker store link og 2 fjer).

Fig. 11: De tværgående fuger skal være mindst 15 cm forskudt fra række til række (ved standard på langs gående lægning).

Fig. 12: Den sidste planke i hver række afkortes med en sav, og med reststykket, der ikke må være kortere end 15 cm, påbegyndes næste række. Den sidste planke samles med et trækjern og en hammer. Tværgående fuger skal være mindst 15 cm forskudt.

Tip: Indsæt hver gang (i praksis hver planke og hver link) den pågældende fjer.

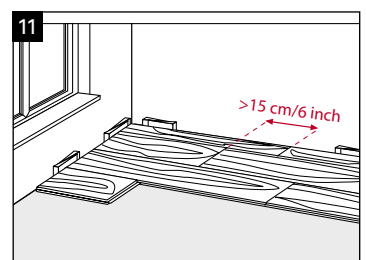
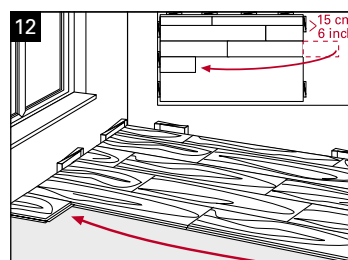
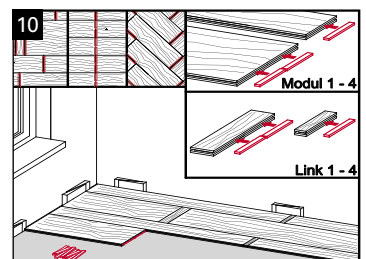
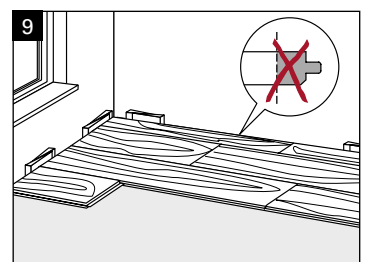
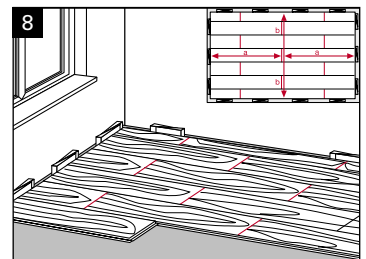

Montage

Lamelparket Edition Open Frameworks med løs og fast fjersamling

Fig. 13, 14 og 15: Saml plankerne med en slagklods eller med Parador MultTool og en hammer på længde- og tværkanterne, og tryk planken mod den foregående planke, indtil fugen er lukket.

Gulvet er klart til brug umiddelbart efter, at det er lagt, og limen er hærdet (ca. 24 timer). Du skal blot fjerne Parador plasticafstandskilerne og montere Parador fodlisterne med klipsteknik eller Parador montagelim.

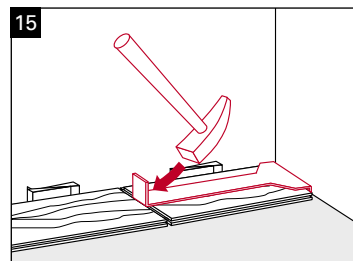
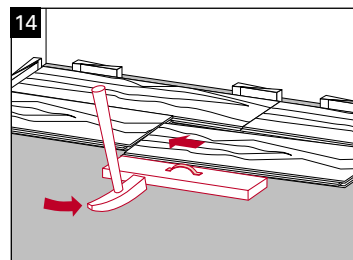
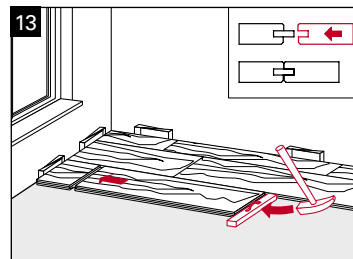

Værdibevarelse, rengøring og pleje

Parador lamelparketgulve er lette at rengøre og vedligeholde, takket være den forædlede overflade. For at du kan få mange års glæde af dit gulv, gives her nogle anvisninger om værdibevarelse, rengøring og pleje:

Værdibevarelse

Generelle anvisninger vedr. værdibevarelse af dit lamelparketgulv:

- › 30-65 % (undtagelse: 40-65 % for træsorten bøg) relativ luftfugtighed er optimalt for Parador lamelparket og anbefales også for menneskers velbefindende.
- › Undgå sand og snavs, da begge dele virker som slibepapir.
- › Væsker der ligger på gulvet, skal straks tørres op.
- › Tør kun med en let fugtet klud.
- › Undgå at anvende skuremidler, bonevoks eller polish, da disse produkter slører udseendet.
- › Forsyn stole og borde med bløde filtdupper. Kontorstole skal have bløde hjul, eller du skal i disse stærkt belastede områder anvende egnede stoleunderlag.
- › Anvend ikke damprenser.
- › Brug produkter fra Parador sortimentet til pleje og vedligeholdelsesrengøring.

Undgå beskadigelser

Ligesom det er tilfældet med andre gulvbelægninger, bør du beskytte dit nye lamelparketgulv mod snavs med passende opfangszoner (måtter) (fig. 1). Til beskyttelse af træet mod ridser bør der monteres bløde filtdupper under stole og borde og andre møbler (fig 2). Kontorstole, dokumentvogne og rullecontainere bør forsynes med bløde rulleflader/castorhjul (type W iflg. EN 12529) (fig. 3). Man kan også vælge at beskytte gulvet i sådanne belastede områder med passende beskyttelsesmåtter (fås i kontormøbelforretninger). Det er ikke nødvendigt at vokse eller i øvrigt forsegle de lakerede lamelparketgulve, idet der med en sådanne foranstaltninger på ingen måde opnås en forbedring af udseendet eller brugsværdien. **Vi anbefaler at rengøre dit lamelparketgulv regelmæssigt tørt med en støvsuger (med børsterne ude) eller med en kost. En fugtig rengøring bør kun foretages ved hårdnakket snavs. Det er her vigtigt, at svaberen/kluden er godt vredet op, og at der ikke opstår pytter med stående vand.**

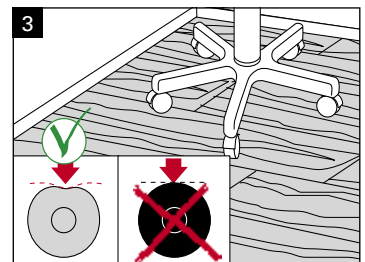
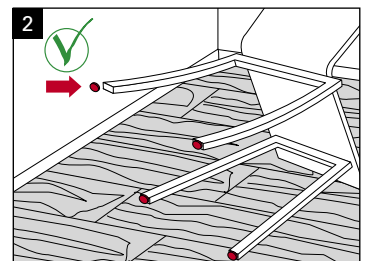
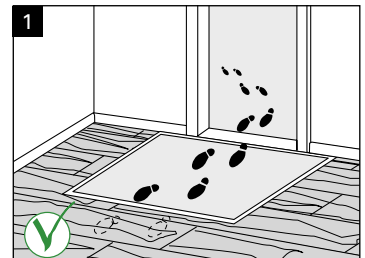

Rengøring efter lægning af gulvet

- › Støv fra boring og andre løse partikler skal straks fjernes med en kost eller en støvsuger med børsterne ude.
- › Aftør gulvet let fugtet, evt. tilsat en smule almindeligt rengøringsmiddel.
- › Vær opmærksom på, at gulvet kun må aftørres med ringe fugtighed, aldrig helt vådt.

Vedligeholdelsesrengøring

- › Fjern støv, nullermænd og løse partikler med en kost eller en støvsuger med børsterne ude.
- › Pletter tørres af med en fugtig klud.
- › Til den regelmæssige pleje og værdibevarelse anbefaler vi Parador plejesæt med specielle rengørings- og plejeprodukter.
- › Hvis gulvet er meget snavset, aftørres det let fugtet med Paradors rengøringsprodukter. Du bør udelukkende bruge det rengørings- og plejeprodukt fra Paradors sortiment, som passer til dit lamelparketgulv.

Reparation af ridser og skader

- › De beskadigede områder kan repareres med det farvekoordinerede Parador Premium reparationsset.
- › Brug Parador lakretoucheringspen til at retouchere lette ridser.

Værdibevarelse, rengøring og pleje

Vedligeholdelse af lakerede overflader og naturolierede/naturolierede plus-overflader/
olieimprægnerede overflader (UV-olie)/Professional ("Objektlak")

Bemærk: De angivne plejeregler gælder også for lamelparketgulve med overfladebehandling lak-finish ekstramat professional. Plejen må ikke afvige fra specifikationerne for de sædvanlige lakerede overflader.

Til pleje af samtlige lamelparketooverflader bedes du benytte produkterne fra Paradors sortiment. Foruden Paradors pleje-produkter findes der forskellige olie-, olie-/voks- eller vokssystemer. Du bør bestemme dig for et system. Hvis et system, der bruger aftørningsvand og eller sæbe, tages i brug, skal du være opmærksom på, at gulvet altid kun må aftørres fugtigt, aldrig blive vådt, og at kluden altid er godt vredet op. Vandpytter og stående vand skal ubetinget undgås.

Paradors naturolierede, naturolie-plus- og olieimprægnerede (UV-olie) overflader kan behandles med almindelige rengø-
rings- og plejeprodukter til lufttørende og oxidativt tørende naturolie-overflader og olieimprægnerede (UV-olie) overflader.

Når gulvet er klar til første gang at blive benyttet, er en førstegangspleje og pleje til bevarelse af gulvets værdi ikke nødven-
dig, uanset hvilke krav og belastninger, det udsættes for. Lamelparketplankerne olieoptagelse har nået det maksimale fra
fabrikkens side (se undtagelse under Lamelparket Basic 11-5).

En regelmæssig pleje afhængig af belastningen er dog altid nødvendig.

Vær opmærksom på den valgte udbyders procesanvisninger og mærkning.

Komplet renovering med afslibning

Skal lamelparketgulvet renoveres på grund af skader eller anden forringelse, er det nødvendigt at slibe hele gulvet ved
lakeret lamelparket og olieimprægneret lamelparket (UV-olie). Ved naturolierede gulve og ved naturolie plus-overflader kan
dette alternativt foretages delvist. Pr. afslibning slibes alt efter skadens dybde ca. 0,5 mm af. Lamelparket kan altså slibes
på flere gange uden problemer. Til den efterfølgende, nødvendige overfladebehandling kan der anvendes passende lak-
eller olieprodukter i handlen. Der tilbydes forskellige materialer til behandling af overflader i form af lak- olie- eller voksfor-
segling. Du kan benytte alle systemer, som den pågældende producent af lamelparketgulve anbefaler.

Et helt afslebet gulv kan også behandles med Parador Profi-plejeolie til ædeltræsgulve fra Paradors sortiment.

Pleje af børstede/strukturerede overflader

Børstede eller strukturerede overflader kræver mere pleje og er mere modtagelige for snavs. Vær her især opmærksom på,
hvad vej du skal gøre rent. Ved strukturerede overflader skal rengøringen foretages i strukturens retning.

*Til produkter fra sortimentet Lamelparket Basic 11-5 anbefaler Parador førstegangspleje for langvarig bevarelse af den
oprindelige stand (benyt profiplejeolie fra Paradors sortiment).

Skabelon afleveringsprotokol for håndværkere

Hr./Fr.: _____ Ordrenummer: _____

Gade: _____ Protokolnummer: _____

Postnummer/By: _____ Dato: _____

Lægning foretages den: _____

Pos.	Mængde (nominel)	Mængde (faktisk)	Artikel
1	_____ m ²	_____ m ²	Fjernelse af bestående belægninger/m ² -basis
2	_____ m ²	_____ m ²	Lægning gulv
3	_____ m	_____ m	Indføring profiler
4	_____ m	_____ m	Anbringelse af gulvpaneler
5	_____ Stk.	_____ Stk.	Afkortning af døre
6	_____ Stk.	_____ Stk.	Afkortning af døre
7	_____ Stk.	_____ Stk.	Udskiftning af planker

Særlige forhold/Bemærkninger: _____

Bedømmelsen af det lagte gulv er foretaget i stående position uden belysning fra siden eller andre lysbrydninger (f.eks. modlys) og uden afvigelse fra brugssituationen. Gulvet udviser ingen mangler eller skader. Rengørings- og plejeanvisning for det lagte gulv er afleveret til brugeren/ordreafteren.

Sluttaftagerens underskrift og/eller ordreafteren

Dato, sted

Tjekliste til lægning på varmvandsgulvvarme

Generelt skal alle mineralske underlag opvarmes inden lægning af lamelparketgulvet, så der ikke kan undslippe skadelig fugtighed. Dette gælder for alle årstider, om vinteren såvel som om sommeren. Slidlaget skal lægges korrekt i henhold til de almindeligt anerkendte regler i faget (DIN). Det skal tørre i mindst 21 dage, før opvarmningen påbegyndes. Vi anbefaler opvarmning efter følgende skema eller ved hjælp af skabelonen Opvarmningsprotokol. Følg også ekstra anvisninger fra slidagsentreprenøren og installatøren af varmesystemet.

Tip: Se også afsnittet Læggevarianter: Lægning på gulvvarme

Opvarmningsdiagram for varmvandsgulvvarme

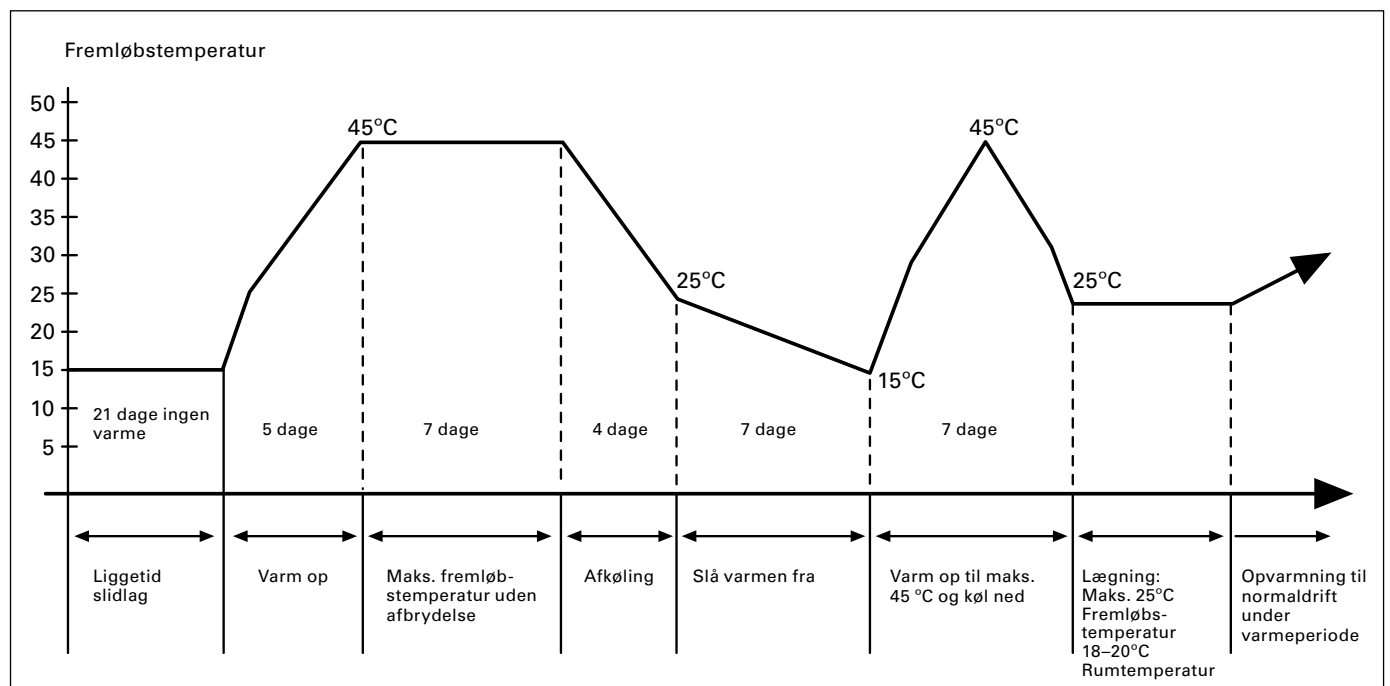

Bemærk venligst: Lamelparketgulvets overfladetemperatur må optimalt ikke overskride 25 °C (maks. 29 °C).

Opvarmningsprotokol ved varmvandsgulvvarme (Skabelon)

Ved nyinstalleret varmvandsgulvvarme skal der ubetinget føres en opvarmningsprotokol.

1. a) Den _____ blev arbejdet med slidlaget afsluttet.
b) Der findes et beton , anhydrit- slidlag.
c) Slidlagets tykkelse er gennemsnitligt _____ cm.
2. a) Den _____ blev det overfladeopvarmede gulv taget i brug _____ og blev opvarmet op til 45 °C med en daglig temperaturstigning på 5 °C (midlertidig temperatur).
b) Denne maksimale temperatur er bibeholdt i _____ dage (nominelt: 7 dage) uden natsækning.
c) Fra _____ indtil _____ (nominelt: 4 dage) er fremløstemperaturen blevet sænket dagligt med 5 °C.
d) Fra _____ indtil _____ (nominelt: 7 dage) har varmen været slået fra.
e) Den _____ er varmen atter sat i drift, og den _____ er fremløbstemperaturen på 45 °C nået.
f) Efter opnåelse af fremløbstemperaturen på 45 °C blev fremløbstemperaturen sænket trinvist med 10 °C (maks. 25 °C), indtil rumtemperaturen for lægning af laminat og lamelparket nåede ca. 18–20 °C.
3. er rummene blevet udluftet under opvarmningen og afkølingen? ja
4. De sidste fugtmålinger på de afmærkede målesteder har vist en restfugtighed på ____ %.
(tilladte værdier: anhydrit-slidlag maks. 0,3 cm %, betonslidlag maks. 1,8 cm %)
5. Den fladeopvarmede gulvoverflade frigives hermed til lægning af brugslagene/belægningerne.

Til bygherren/ordreafgiveren:

Sted/Dato/Underskrift/Stempel

Anvisningerne er til rådgivning for den, der lægger gulvet/gulvvarmen samt bygherren. De kan ikke danne grundlag for krav på garantien. I tvivlstilfælde skal de pågældende forskrifter fra den der lægger slidlaget-/installerer gulvvarmen følges.

Tjekliste til fuldfladet limning af Parador Lamelparket

Parador lamelparketgulve kan alternativt også limes på alle flader. Produkterne Trendtime 3, Edition New Classics med not-fjersamling og Open Frameworks med løs og fast fjersamling er beregnet til limning på alle flader og er ikke egnede til svømmende lægning. Klæbning på alle flader har over for den svømmende lægning nogle fordele. Vær venligst opmærksom på følgende anvisninger:

- › Som klæbemiddel til dette formål skal der udelukkende anvendes vand- og opløsningsmiddelfri, en- eller to-komponents- (1-K eller 2-K) polyurethan-lim eller opløsningsmiddelbaserede limtyper iflg. DIN 281, som anbefales af limproducenten. Dennes angivelser, især mht. påføringen af limen (f.eks. brugen af en passende spartel til påføring af limen), skal overholdes.
- › Parador anbefaler limen T54C og 151 Objekt fra firmaet Sika. Disse limtyper egner sig til alle almindelige trætyper, som f.eks. bøg eller eg. Ved specielle spørgsmål bedes du henvende dig til producenten af limen og rette dig efter det pågældende tekniske referencedokument.
- › Underlaget skal være tørt, fri for revner, rent og være egnet til limning og ligge under de pågældende fugtighedsværdier. Klargøringen skal foretages iflg. limproducentens angivelser.
- › Slidlag må ikke ligge lover nedenstående fugtighedsværdier:

	Anhydrit-slidlag	Beton-slidlag
uden gulvvarme	maks. 0,5 cm %	maks. 2,0 cm %
med gulvvarme	maks. 0,3 cm %	maks. 1,8 cm %

- › Der skal holdes en minimumsafstand på 10 mm til alle faste legemer (s. Læggeregler 6 og 7).
- › Bevægelsesfuger i underlaget skal sikres. Desuden anbefales bevægelsesfuger ved dørgennemgange, i korridorer og for hver 15 m (i på langs gående og tværgående retning).
- › De generelle anvisninger i monteringsvejledningerne skal også overholdes ved fuldklæbning.
- › Yderligere oplysninger fremgår af limproducentens hjemmeside (f.eks. www.sika.de) eller fås i tvivlstilfælde ved at kontakte Paradors anvendelsestekniske afdeling.

parador.de/en

Vinyl | Modular ONE
Lamelparket | Laminat
ClickBoard | Paneler
Lister og tilbehør

Parador GmbH
Millenkamp 7-8
48653 Coesfeld
Germany

Hotline +49 (0)2541 736 678
info@parador.de
www.parador.de
www.facebook.com/parador

Gældende pr.: 5/2021 © Parador
Der tages forbehold for fejl og ændringer