



Heimgard

Smart Lock

User manual and installation instructions
version 1.3

▶ App control requires
a Heimgard smart
home hub

Table of contents:

EN

1. What's in the box.....	6
2. Compatibility - Check list.....	7
3. Before you install the door lock	7
4. Mounting.....	8
4.1 Strike plate.....	8
4.2 Mortise lock.....	8
4.3 Adjust the handle direction (interior and exterior part).....	10
4.4 Exterior part.....	10
4.5 Interior part.....	12
5. Adjustments.....	14
6. Checklist before closing the door.....	15
7. Door lock settings - Menu	16
8. Zigbee inclusion.....	17
9. Zigbee exclusion.....	17
10. Register new master PIN.....	17
11. Add fingerprint	18
12. Add new user PIN.....	18
13. Delete user PIN.....	18
14. Add RFID tag.....	19
15. Delete RFID tag	19
16. Delete fingerprint.....	19
17. Auto lock enable/disable.....	20
18. Auto lock open duration.....	20
19. Auto lock temporary disable.....	20
20. LED settings.....	21
21. Volume settings	21
22. Multipoint settings.....	21
23. Anti-theft mode.....	22
24. How to operate your new door lock	22
25. Change batteries.....	22
26. Reset	23
27. Need help?.....	24
28. Important safety information.....	24

Innholdsfortegnelse:

NO

1. Innholdet i esken.....	26
2. Kompatibilitet - Sjekkliste.....	27
3. Før du installerer dørlåsen.....	27
4. Montering	28
4.1 Sluttstykke.....	28
4.2 Låskasse	28
4.3 Juster retningen på dørhåndtaket (innvendig og utvendig del).....	30
4.4 Utvendig del	30
4.5 Innvendig del.....	32
5. Justeringer	34
6. Sjekkliste før døren lukkes	35
7. Innstillinger for dørlås – meny	36
8. Trådløs tilkobling (Zigbee).....	37
9. Trådløs frakobling (Zigbee).....	37
10. Registrer ny hoved-PIN.....	37
11. Legg til fingeravtrykk.....	38
12. Legg til ny bruker-PIN.....	38
13. Slett bruker-PIN	38
14. Legg til RFID-brikke.....	39
15. Slett RFID-brikke.....	39
16. Slett fingeravtrykk	39
17. Autolås - Aktiver / deaktiver	40
18. Autolås - Åpningsvarighet	40
19. Autolås - Midlertidig deaktivert.....	40
20. LED-innstillinger.....	41
21. Voluminnstillinger	41
22. Innstillinger for flerpunktslås.....	41
23. Tyverisikringsmodus.....	42
24. Slik bruker du den nye dørlåsen	42
25. Bytt batterier.....	42
26. Tilbakestilling.....	43
27. Trenger du hjelp?	44
28. Viktig sikkerhetsinformasjon	44

Innehållsförteckning:

SE

1. Vad finns i lådan	46
2. Kompatibilitet – Checklista	47
3. Innan du installerar dörrlåset	47
4. Montering	48
4.1 Slutbleck	48
4.2 Instickslås	48
4.3 Justera dörrhandtagets riktning (invändig och utvändig del).....	50
4.4 Utvändig del.....	50
4.5 Invändig del	52
5. Justeringar	54
6. Checklista innan du stänger dörren	55
7. Inställningar för dörrlås – meny.....	56
8. Trådlös inkoppling (Zigbee).....	57
9. Trådlös fränkoppling (Zigbee).....	57
10. Registrera ny Master-PIN-kod	57
11. Lägg till fingeravtryck	58
12. Lägg till ny användar-PIN-kod.....	58
13. Radera användar-PIN-kod	58
14. Lägg till RFID-tagga.....	59
15. Radera RFID-tagga	59
16. Radera fingeravtryck.....	59
17. Autolås - aktivera/avaktivera.....	60
18. Autolås - öppningslängd	60
19. Autolås - tillfälligt inaktiverad.....	60
20. LED-inställningar	61
21. Volyminställningar	61
22. Flerpunktsinställningar.....	61
23. Stöldskyddsläge	62
24. Så här använder du ditt nya dörrlås.....	62
25. Byt batterier	62
26. Återställ	63
27. Behöver du hjälp?	64
28. Viktig säkerhetsinformation.....	64

Indholdsfortegnelse:

DK

1. Hvad indeholder kassen	66
2. Kompatibilitet – tjekliste	67
3. Inden montering af dørlåsen	67
4. Montering	68
4.1 Slutblik	68
4.2 Låsekasse.....	68
4.3 Juster dørrhandtagets retning (indvendig og udvendig del).....	70
4.4 Udvendig del	70
4.5 Invendig del.....	72
5. Justeringer	74
6. Tjekliste inden lukning af døren.....	75
7. Indstillinger for dørlås – Menu	76
8. Trådløs tilslutning (Zigbee).....	77
9. Trådløs frakobling (Zigbee).....	77
10. Registrer ny masterpinkode.....	77
11. Tilføj fingeraftryk.....	78
12. Tilføj ny brugerpinkode.....	78
13. Slet brugerpinkode.....	78
14. Tilføj RFID-brik.....	79
15. Slet RFID-brik.....	79
16. Slet fingeraftryk.....	79
17. Autolås - Aktiver / deaktivér.....	80
18. Autolås - Åbningsvarighed.....	80
19. Autolås - Midlertidigt deaktivér	80
20. LED-indstillinger	81
21. Lydstyrkeindstillinger.....	81
22. Multipunktsindstillinger	81
23. Tyverisikringsfunktion	82
24. Betjening af din nye dørlås.....	82
25. Batteriskift	82
26. Nulstil	83
27. Har du brug for hjælp?.....	84
28. Viktig sikkerhedsinformation	84

1. What's in the box

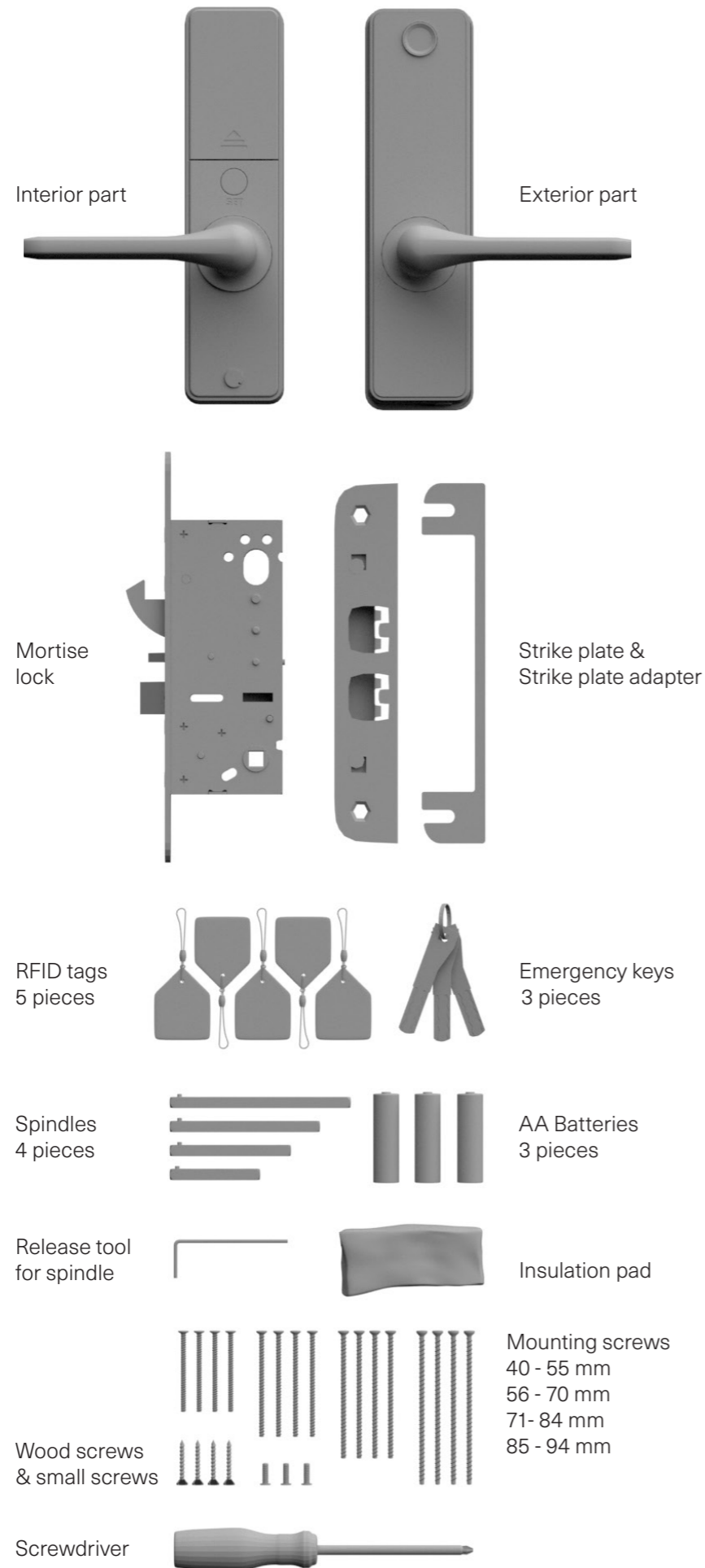

2. Compatibility - Check list

- ✓ **Does the door lock fit your door?** The door lock is compatible with door leaf thickness from 40-94 mm
- ✓ **Does the strike plate fit:** measure the strike plate with your existing to ensure it has the same dimensions?
- ✓ **Mortise lock size:** measure the mortise lock with your existing to ensure it has the same dimensions. The mortise lock follows the SS 817383 standard.
- ✓ **Multipoint or single point:** If you have a multipoint mortise lock, reuse the existing mortise lock and after installation enable the sensors required for multipoint lock.
- ➔ See section, [Multipoint settings](#).

3. Before you install the door lock

- ✓ Put the door lock emergency key in your pocket to avoid locking yourself outside while doing the installation.
- ✓ It is important to install the door lock with the door open.
- ✓ Test the door lock after installation is done before closing the door.
- ✓ Make sure you can unlock the door lock with PIN code and emergency key before closing the door after installation.

The door lock is delivered from the factory so that it fits both single point and Multi-point mortise locks, right and left-hung doors, regardless of whether they turn inwards or outwards.

For doors with Multi-point lock: The Multi-point lock can be used both on doors where the cylinder lock is mounted below and above the handle. At the end of the assembly, the door must be configured to activate the multipoint lock functionality.

➔ See step: [22. Multipoint settings](#).

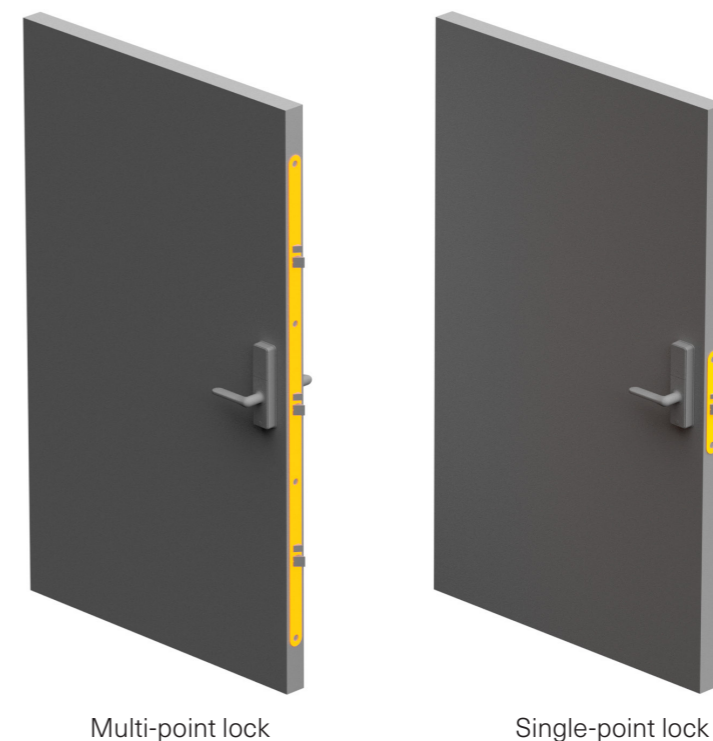

4. Mounting



IMPORTANT!

Remove the spare keys and put them in your pocket before installing the lock. This is a safety measure in case you forget to insert the battery when you have finished the assembly and then close the door.

4.1. Strike plate

It is important to use the new strike plate included with your new door lock to make sure the door lock will operate correctly.

*if you have a multi-point mortise lock please use the existing strike plate you already have installed on your door.

1. Remove the old strike plate by removing the screws and pulling it out from the door jamb.
2. Insert the new strike plate in the slot on the door jamb. Make sure that the gap between the strike plate and mortise lock is not more than 2 mm. To reduce the gap, you can use the strike plate adapter if needed.

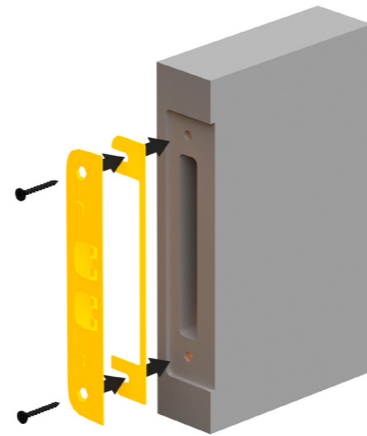

4.2. Mortise lock

*if you have a Multi-point mortise lock please use the existing mortise lock you already have installed on your door.

Left-hinged door Right-hinged door

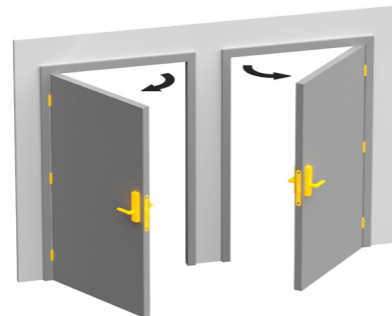

IMPORTANT!

When standing on the side of your door that opens toward you, determine whether the hinge is on the left or the right side.

1. Remove the old door lock and mortise lock
2. Modify the mortise lock to fit the hinged direction.
 - a. Unscrew the front panel (4 screws) of the mortise lock.
 - b. Turn the latch bolt and the auxiliary latch to the needed position
 - c. Reattach the front plate of the mortise lock

(See the illustration on the next page)



If the hook bolt is out, follow these steps to put it back in to be able to unscrew the mortise lock plate.

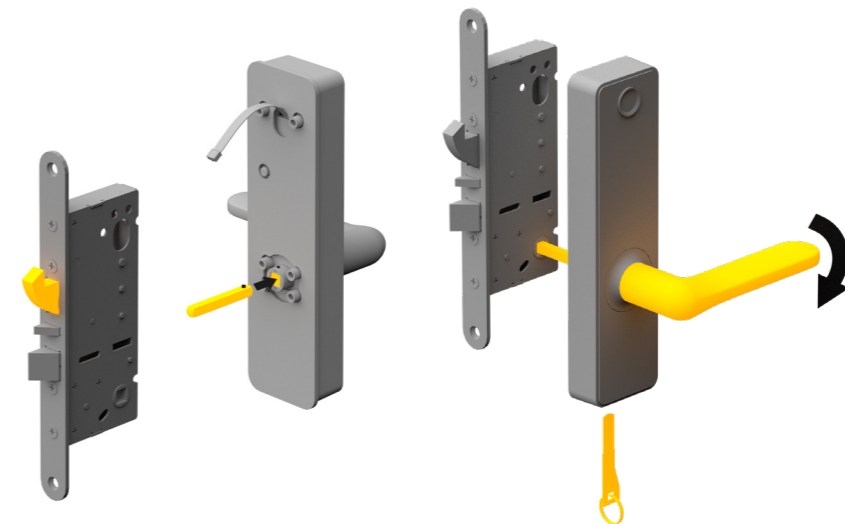

3. Insert the new mortise lock in the door leaf and use screws that you removed from your old mortise lock.

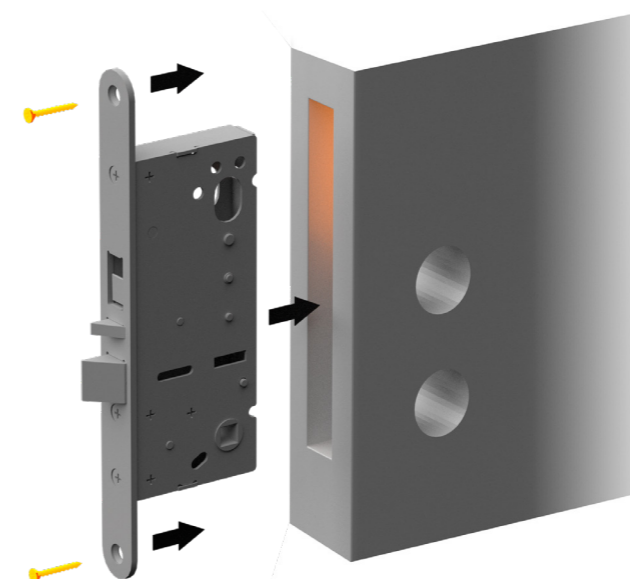

4.3. Adjust the handle direction (interior and exterior part)

Mount the door handle in the correct position for your door (left or right hinged).

1. Use the Philips head screwdriver to unscrew the door handle mounting screw on the back side of the interior and exterior part.
2. Lift the handle and reposition to the direction needed for your setup.
3. Use the **Philips head screwdriver** to screw in the mounting screw to safely fasten the door handle.
4. For right-hinged door, the R mark on the rod spindle cylinder should be positioned on the arrow. Likewise for left-hinged doors. Reference mark on the back plate to know how to position this.

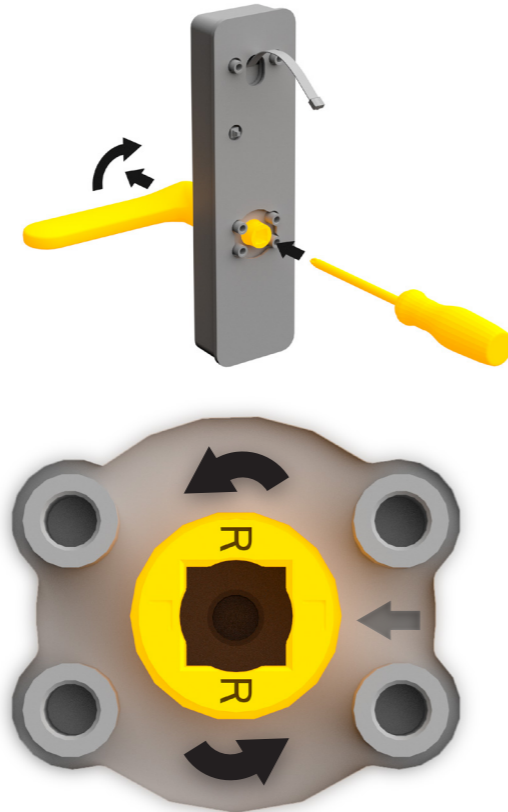

4.4. Exterior part

1. Attach the correct through spindle according to the door lock thickness. Lift the handle and reposition to the direction needed for your setup.
2. Make sure the lock pin for the through spindle lock into position.
*If you used a through spindle that is too short/long, use the release tool to release the through spindle and insert the proper one.

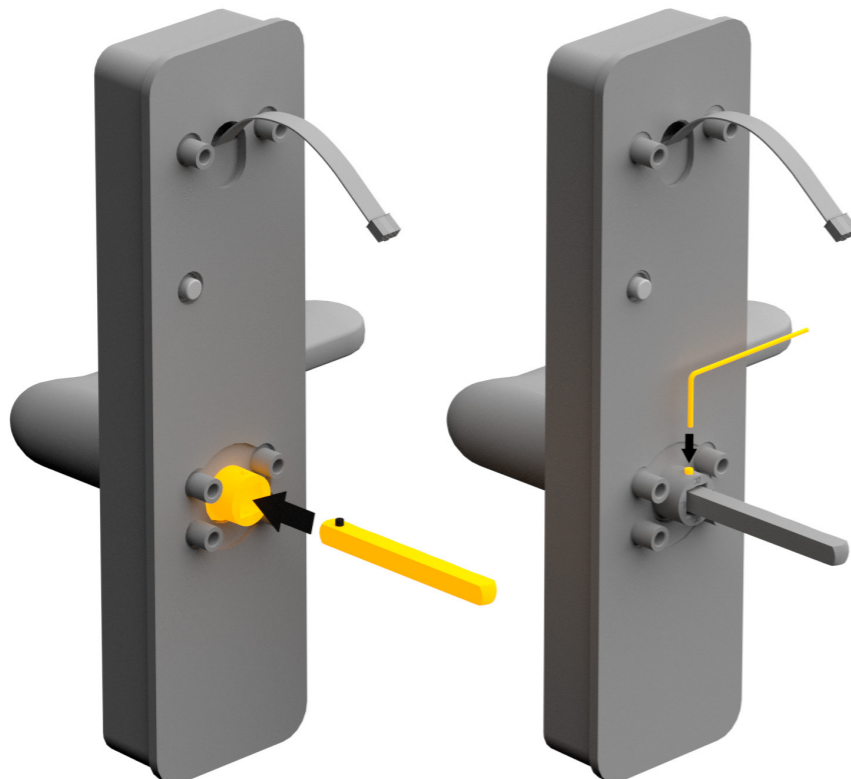

3. Attach the included rubber gasket on the back of the exterior part. Make sure that you use the correct one as there is also one for the interior part.
4. Pass the cable through the upper hole in the door and mortise lock and the square handle spindle through the lower one.

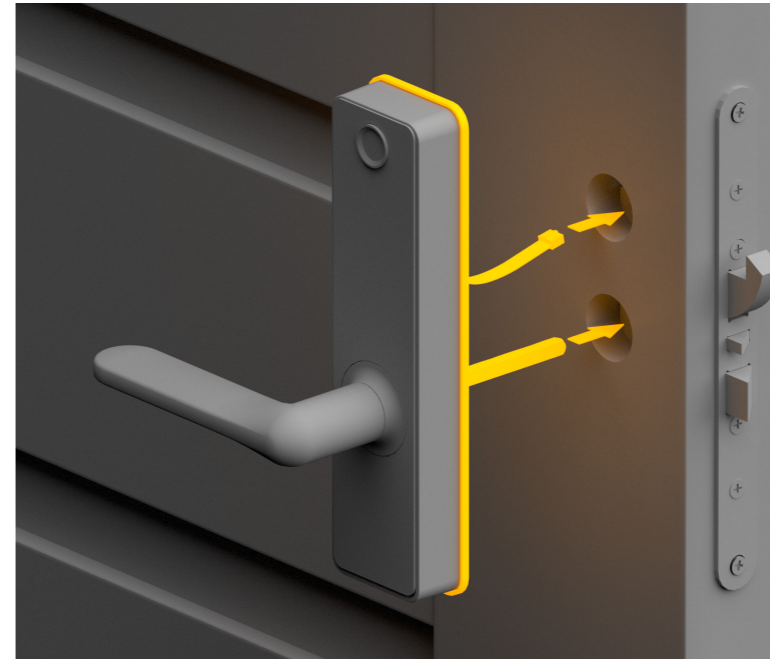

Multi-point lock:

Mounting on doors with an **oval cylinder** lock where the cylinder is located above the handle. Drill away the material where the lock cylinder was placed with a 14mm twist drill bit. Pass the cord through the new upper hole and the square handle spindle through the lower one.

Mounting on doors with a Euro cylinder lock where the cylinder is located below the handle. Place the mounting bracket correctly centered over the current hole for the handle and mark all the holes on the outside. Then place the mounting bracket correctly centered over the current hole for the handle on the inside and mark the hole at the bottom and the 3 on the top, (2 small, and the larger hole at the very top).

Drill halfway through from both sides on the bottom into the mortise lock and the top 3 in until the holes meet in the center. (the large hole at the top must be large enough for the plug to pass through. In addition, there should be space for the cable. The 4 markings around the square pin hole for the handles are drilled to fit the 4 protruding threaded bushings on the outer part. Make sure that the new square handle spindle fits into the square hole. Pass the cord through the upper hole in the door and the square handle spindle through the lower one.

NOTE

When mounting the lock on your front door make sure to use the attached insulation. Spread the insulation in the top and bottom hole around the spindle to prevent a thermal bridge.

4.5 Interior part

1. Attach the included rubber gasket on the back of the mounting bracket.
2. Place the supplied bracket in the correct orientation and attach it to the exterior unit (through the door and the mortise lock) by using the 4 supplied long machine screws. Use the included Philips head screwdriver.

Do not use an electric screwdriver or too much force to tighten these screws as this may damage the bracket. Select the long screw with the correct length that suits your door leaf thickness. Make sure to have at least 5 mm engagement on the screw. If they are too long, the lock will not sit tight on the door. Use a plier to cut the screws if needed.



3. Connect the cable from the exterior part to the interior part of the lock. The connector will only fit in one orientation. Carefully push the remaining cord into the hole, towards the mortise lock, while connecting the interior unit on to the spindle. Push it all the way on, making sure the gasket is not pinched.

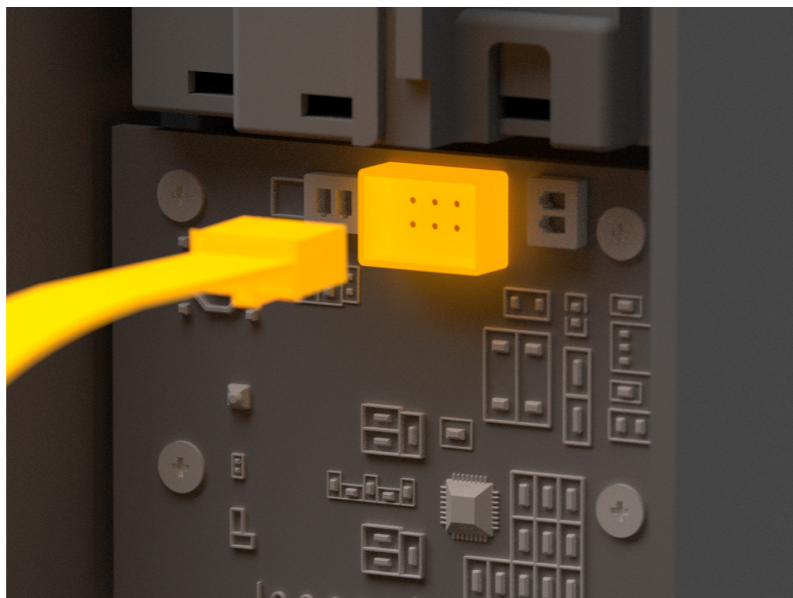

4. Remove the battery cover.
5. Attach the inner unit to the bracket by using the 3 small screws.



6. Insert the supplied batteries (3x AA 1,5V). Make sure to insert them in the right direction according to the polarity (+ and -). The «-» pole should be facing upwards in the middle, and downwards on the 2 sides. Finally, you should attach the battery cover.



7. Mount the rubber plug and battery cover.

EN

NO

SE

DK

Multi-point lock:

On locks with Euro cylinder, fasten the mounting bracket by using 3 of the supplied machine screws. The top 2 screws should be the same length as the door thickness. The lower one should be 2 threaded pieces longer than the thickness of the door.

The batteries are expected to last for approx. 12 months with normal use. The lock warns with several quick beeps when unlocking the door to notify you that the batteries should be replaced. When door lock is connected to a Heimgard Hub you will get a notification in the app indicating low battery to remind you to replace the batteries.



5. Adjustments

1. In some cases, it is needed to use the strike plate adapter. If the gap between the strike plate and mortise lock is more than 2 mm. Install the strike plate adapter by loosen the strike plate slightly and slide in the strike plate adapter behind the strike plate and tighten the strike plate mounting screws.
2. If you have issues with the door lock and mortise lock and strike plate is not fitting flush, you might need adjust your door leaf. Follow the instructions for your door on how to level the door to ensure a good fit.

IMPORTANT!

6. Checklist before closing the door

- ✓ **Try to turn the inner handle.** It should move easily at the same time as the latch bolt on the mortise lock is pulled in. If not, the lock may be mounted at an angle to the door and must be adjusted.
- ✓ **By pushing in the trigger (the smallest pin) on the mortise lock, the hook bolt should pop out.** Turn the inner handle all the way to return it to the unlocked position. The hook bolt and latch bolt should now be retracted into the mortise lock.
- ✓ **Insert the emergency key** into the exterior handle and turn the key 90 degrees. The exterior handle should now be active, repeat step 1 and 2 with the outdoor handle. Turn the key back to the starting position and remove it. Keep the emergency key in your pocket.
- ✓ **When everything is mounted, checked, and fastened, test the lock (KEEP THE DOOR OPEN)** by entering the default PIN code **1234** confirm with **#** on the exterior part and the lock is now unlocked. The display flashes green and the lock beeps before the door can be opened.
- ✓ **Close the door and see that the hook bolt pops out** when the door is completely closed. If it does not pop all the way out, this might be because the space between the door and the strike plate is too large. In that case you might need to space out the strike plate from the jamb by using the included 2mm spacer. If the problem persists, you might need to adjust the placement of the strike plate to ensure that the bolts engage correctly.

7. Door lock settings - Menu

*Function button is the one physical button on the interior part

1	Zigbee	1. Inclusion 9. Exclusion
2	Master PIN	Default Master PIN index 00 code: 1234 Master PIN is allocated to index 00 1. Add new code
3	User PIN	User PINs allocated to index 01-39 1. Add new code 9. Delete code
4	RFID tags	Is allocated to index 01-39 1. Add new tag 9. Delete
5	Fingerprint	Is allocated to index 01-39 1. Add new finger 9. Delete
6	Auto lock settings	1. Enable/Disable (1-interior, 2-exterior) 2. Auto lock time/duration 3. Temp. disabled auto lock for 60 min
7	LED settings	LED brightnes Increase/decrease
8	Volume settings	Sound volume Increase/decrease
9	Multipoint lock	Enable/disable Hinge direction 1. Left 2. Right
10	Anti-theft	1. Enable/disable

8. Zigbee inclusion

*Go to add device in the app and scan for new devices.

1. Press and hold function button [3 sec]
2. Enter [Master PIN] [*]
3. Press [1] [*]
4. Press [1] [*]
5. Touch pad will blink green to confirm succeeded inclusion

9. Zigbee exclusion

*Go to delete device in the app and remove the connected door lock.

1. Press and hold function button [3 sec]
2. Enter [Master PIN] [*]
3. Press [1] [*]
4. Press [9] [*]
5. Touch pad will blink green to confirm succeeded inclusion

10. Register new master PIN

1. Press and hold function button [3 sec]
2. Enter [Master PIN] [*] (default master PIN 1234, index 00)
3. Press [2] [*] to enter access menu
4. Press [1] [*]
5. Choose index [00] [*] (index 00 is fixed to master PIN)
6. Enter [new Master PIN] [*]
7. Repeat [new Master PIN] [*]
8. Confirm new PIN with [#]

EN

NO

SE

DK

11. Add fingerprint

*To add finger, user needs to scan the finger with a three-time enrolment method.

1. Press and hold function button [3 sec]
2. Enter [Master PIN] [*]
3. Press [5] [*] to access fingerprint menu
4. To add [1] [*]
5. Choose index [01-39] [*]
6. Scan [finger] when finger sensor LED is blue (scanned successfully, the LED will turn green and one beep, remove finger, lift finger and rescan)
7. Rescan [finger] when finger sensor LED turns blue
8. Rescan [finger] when finger sensor LED turns blue
9. All three scans succeed, the LED will turn off and a long beep will be heard To Confirm new finger

NOTE

If the scan fails, the LED will turn red, and two beeps will be heard. You need to retry the whole procedure for new scans.

12. Add new user PIN

1. Press and hold function button [3 sec]
2. Enter [Master PIN] [*]
3. Press [2] [*] to enter access menu
4. Press [1] [*]
5. Choose index [01-39] [*]
6. Enter [new user PIN] [*]
7. Confirm new PIN with [#]

13. Delete user PIN

1. Press and hold function button [3 sec]
2. Enter [Master PIN] [*]
3. Press [2] [*] to enter access menu
4. Press [9] [*] to delete
5. Choose index [01-39] [*], or [0] [*] to delete all
6. Confirm delete with [#]

14. Add RFID tag

1. Press and hold function button [3 sec]
2. Enter [Master PIN] [*]
3. Press [4] [*] to access RFID menu
4. To add [1] [*]
5. Choose index [01-39] [*]
6. Scan [tag] to save

15. Delete RFID tag

1. Press and hold function button [3 sec]
2. Enter [Master PIN] [*]
3. Press [4] [*] to access RFID menu
4. To delete [9] [*]
5. Choose index [01-39][*], or [0] [*] to delete all
6. Confirm delete with [#]

16. Delete fingerprint

1. Press and hold function button [3 sec]
2. Enter [Master PIN] [*]
3. Press [5] [*] to access fingerprint menu
4. To delete [9] [*]
5. Choose index [01-39][*], or [0][*] to delete all
6. Confirm delete with [#]

EN

NO

SE

DK

17. Auto lock enable/disable

1. Press and hold function button [3 sec]
2. Enter [Master PIN] [*]
3. Press [6] [*] to enter settings menu
4. Press [1] for interior part [*]
Press [2] for exterior part [*]
5. Press [1] [*] auto lock on/off menu
6. Press [1] [*] to enable
(default enabled for exterior part - default duration 5 seconds)
Press [2] [*] to disable
7. Save settings with [#]

18. Auto lock open duration

1. Press and hold function button [3 sec]
2. Enter [Master PIN] [*]
3. Press [6] [*] to enter settings menu
4. Press [1] for interior part [*]
Press [2] for exterior part [*]
5. Press [2] [*] auto lock duration menu
6. Select seconds
[X] [*] to set sec by entering VALUE in seconds.
(e.g.: enter 180 to set duration for 3 min)
7. Save settings with [#]

19. Auto lock temporary disable

1. Press and hold function button for 15 seconds to temporary disable auto lock.
 - Lock will unlock the door when this setting is successfully initiated
 - Auto lock will be disabled for 60 min. After 60 min, lock will re-enable auto lock and lock the door lock.

20. LED settings

*LED brightness increase/decrease

1. Press and hold function button [3 sec]
2. Enter [Master PIN] [*]
3. Press [7] [*] to enter settings menu
4. Press [1][*] for OFF
Press [2][*] for low
Press [3][*] for mid
Press [4][*] for high
5. Save settings with [#]

21. Volume settings

*Volume increase/decrease

1. Press and hold function button [3 sec]
2. Enter [Master PIN] [*]
3. Press [8] [*] to enter settings menu
4. Press [1][*] for OFF
Press [2][*] for low
Press [3][*] for mid
Press [4][*] for high
5. Save settings with [#]

22. Multipoint settings

1. Press and hold function button [3 sec]
2. Enter [Master PIN] [*]
3. Press [9] [*] to enter settings menu
4. Press [1] [*] for Left-handed
(from the outside – hinge direction is on the left side)

Press [2] [*] for Right-handed
(from the outside – hinge direction is on the right side)
5. Press [0] [*] to disable (default)
6. Save settings with [#]

23. Anti-theft mode

1. Press and hold function button [3 sec]
2. Enter [Master PIN] [*]
3. Press [10] [*] to enter settings menu
4. Press [1] [*] to Enable (default)
Press [2] [*] to Disable
5. Save settings with [#]

24. How to operate your new door lock

1. PIN code:

Touch the display, it will light up in bright blue. Enter your PIN and end with #. You will now hear the lock engage the handle, and you can now open the door.
2. RFID tag:

Engage your door lock and present the RFID tag near the RFID logo on the exterior part. You will now hear the lock engage the handle, and you can now open the door.
3. Fingerprint

Scan your finger on the fingerprint sensor. You will now hear the lock engage the handle, and you can now open the door.
4. App

Open your Heimgard app, press the unlock button to unlock the door. You will now hear the lock engage the handle, and you can now open the door.
5. Function button
 1. Short click - unlock or lock interior handle
 2. Press and hold 3 sec - enter settings menu
 3. Press and hold 15 sec - temporarily disable auto-lock on exterior part

25. Change batteries

When the battery power is low, the lock will send out eight beeps when you enter your PIN code. Remove the cover on the interior part and change the 3 x AA 1.5V batteries. You do not need to program the lock again after changing the batteries.

26. Reset

If you are having trouble with your door lock you might need to do a factory reset. This can be done by:

1. Press the reset button for 2 seconds
2. The keypad on exterior part will beep twice and flash GREEN to indicate successful reset. The button is located on the interior part PCB.

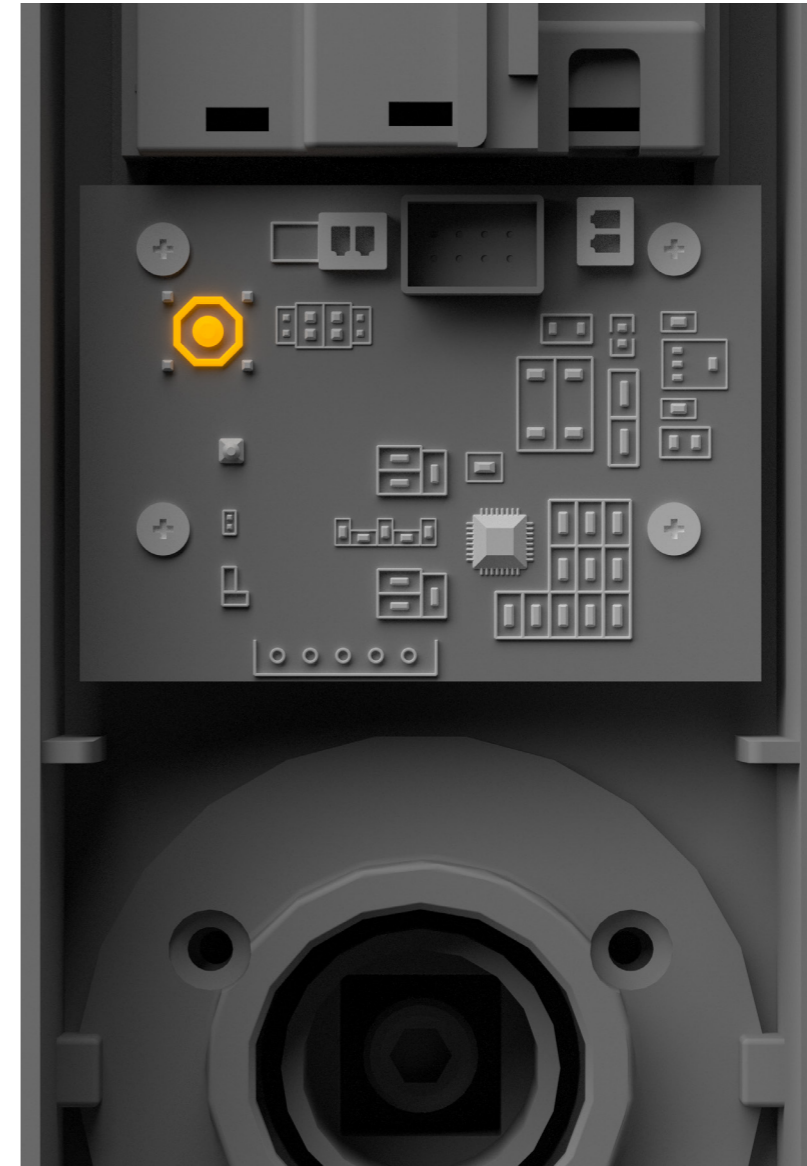

EN

NO

SE

DK

27. Need help?

Website: heimgard.com

Email: support@heimgard.com

Facebook: facebook.com/heimgardnorge/

Telephone: +47 649 44 422

Visit heimgard.com for more information

28. Important safety information

Read through these instructions and follow accordingly.

- Clean only with dry soft cloth. Household cleaners and solvents can damage the finish on your device.
- Do not install near any heat sources such as radiators, heat registers, stoves or other device that produce heat.
- Do not use this device near water.
- All servicing should be performed by qualified service personnel. Servicing is required when the device has been damaged in any way.
- Operating temperature:
Outside: -25° C to 70° C
Inside: 0° C to 70° C
- Environment:
Interior unit: IP21
Exterior unit: IP55
Mortise lock: IP55
- Dispose the product properly at the end of life.
This is electronic waste which should be recycled accordingly.

EN

NO

SE

DK

1. Innholdet i esken

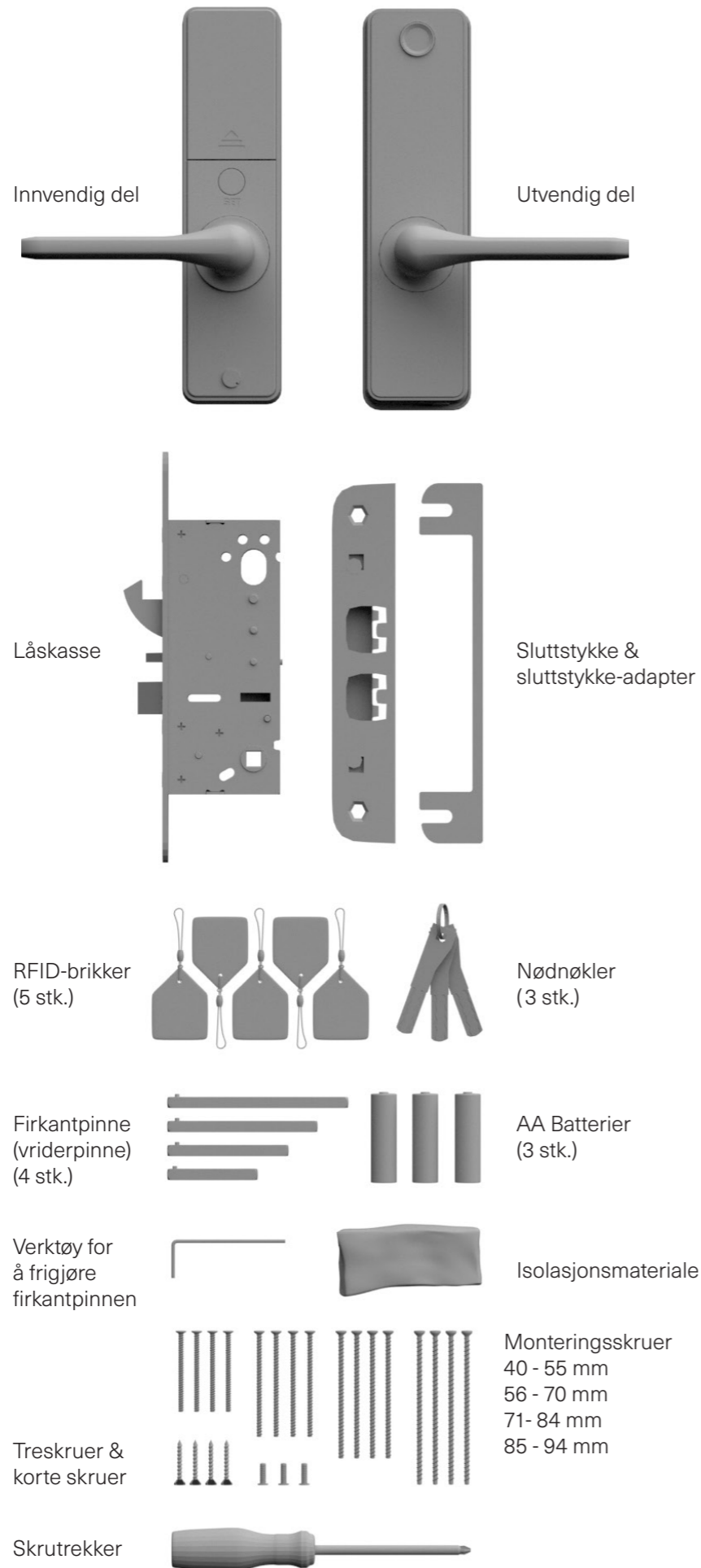

2. Kompatibilitet - Sjekkliste

- ✓ Passer dørlåsen til døren din? Dørlåsen er kompatibel med dørblad med en tykkelse på 40-94 mm.
- ✓ Passer sluttstykket? Sjekk om det nye sluttstykket har samme mål som det eksisterende sluttstykket.
- ✓ Størrelsen på låskassen: Sjekk om den nye låskassen har samme mål som den eksisterende låskassen. Låskassen følger SS 817383-standarden.
- ✓ Flerpunkts- eller enkeltpunktslås: Hvis du har en flerpunktslåskasse, bruker du den eksisterende låskassen, og aktiverer sensorene som kreves for flerpunktslåser etter installasjonen.
- ➔ Se delen «Innstillinger for flerpunktslås»

3. Før du installerer dørlåsen

- ✓ Putt nødnøkkelen i lommen for å unngå at du låser deg ute mens du utfører installasjonen.
- ✓ Det er viktig å ha døren åpen mens du installerer dørlåsen.
- ✓ Test dørlåsen når den er ferdig montert, før du lukker døren.
- ✓ Kontroller at du kan låse opp dørlåsen med PIN-koden og nødnøkkelen før du lukker døren etter monteringen.

Dørlåsen leveres fra fabrikken slik at den passer både til enkelt- og flerpunktslåskasser, og til dører som slår mot høyre og mot venstre, uavhengig av om de slår inn eller ut.

For dører med flerpunktslås: Flerpunktslåsen kan brukes både på dører der sylindrelåsen er montert over og under håndtaket. Etter montering må døren konfigureres for å aktivere flerpunktslås-funksjonen.

➔ Se trinn: 22. Innstillinger for flerpunktslås.

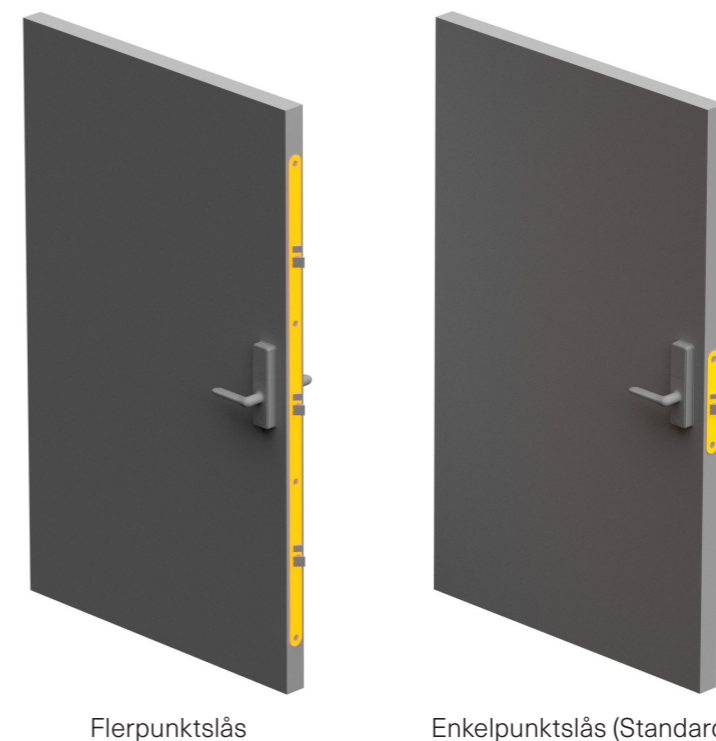

4. Montering



VIKTIG!

Legg reservenøklene i lommen før du installerer låsen. Dette er et sikkerhetstiltak i tilfelle du glemmer å sette inn batteriet når du er ferdig med monteringen og lukker døren.

4.1. Sluttstykke

Det er viktig å bruke det nye sluttstykket som følger med den nye dørlåsen for å sikre at døren fungerer som den skal.

*Hvis du har en flerpunkts-låskasse, skal du bruke det eksisterende sluttstykket som er montert på døren.

1. Ta av det gamle sluttstykket ved å ta ut skruene og trekke sluttstykket ut av dørkarmen.
2. Sett inn det nye sluttstykket i dørkarmen. Pass på at mellomrommet mellom sluttstykket og låskassen ikke er større enn 2 mm. Du kan eventuelt bruke sluttstykkeadapteren for å redusere mellomrommet.

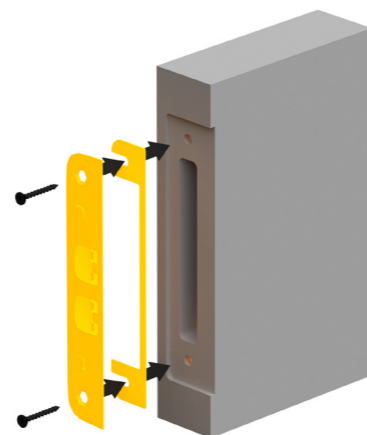

4.2. Låskasse

*Hvis du har en flerpunktslåskasse, skal du bruke den eksisterende låskassen som er montert på døren.

Venstrehengslet dør Høyrehengslet dør

VIKTIG!

Når du står på den siden av døren som åpner mot deg, kan du avgjøre om døren er hengslet på venstre eller høyre side.

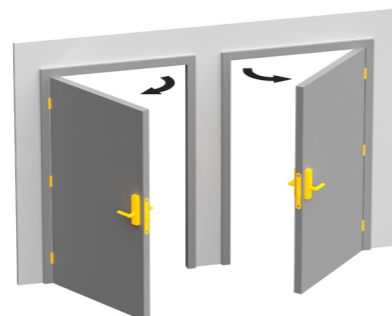

1. Ta av den gamle dørlåsen og låskassen.
2. Juster låskassen så den passer til den veien døren slår.
 - a. Skru av frontpanelet (4 skruer) på låskassen.
 - b. Vri fallen og utløserfallen til ønsket stilling.
 - c. Fest frontplaten på låskassen på nytt.

(Se illustrasjonen på neste side)



Dersom hakereilen er ute kan du følge stegene under for å trekke den inn, slik at du kommer til den siste skruen på låskassens frontdeksel.

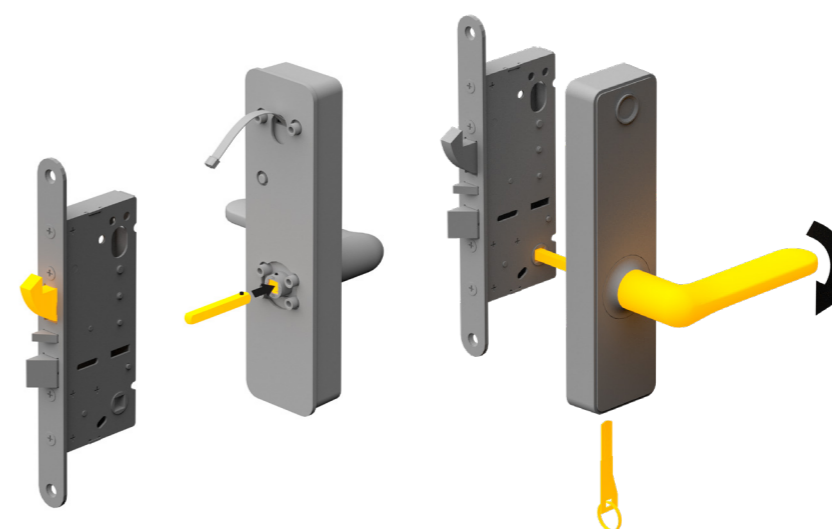

3. Sett inn den nye låskassen i dørbladet, og bruk de samme skruene som holdt den gamle låskassen på plass.

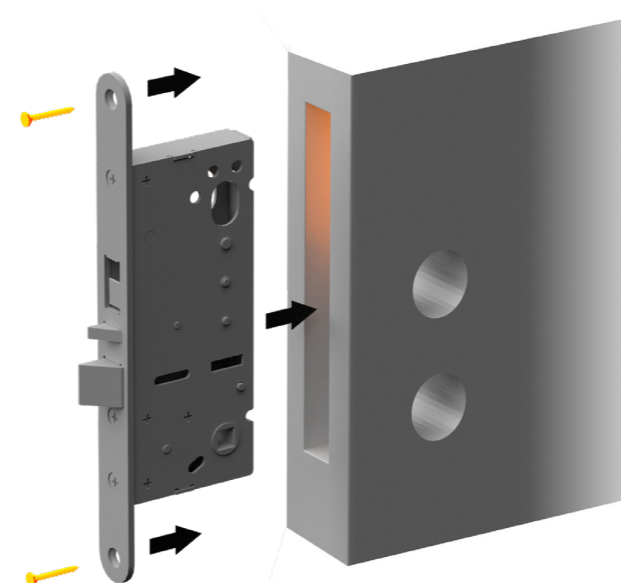

4.3. Juster retningen på dørhåndtaket (innvendig og utvendig del)

Monter dørhåndtaket i riktig posisjon for veien døren slår (hengsler på venstre eller høyre side).

1. Bruk stjerneskrutrekkeren til å skru ut monterings-skruen for dørhåndtaket på baksiden av den innvendige og utvendige delen.
2. Løft håndtaket og posisjonér det i riktig retning for oppsettet.
3. Bruk **stjerneskrutrekkeren** til å skru inn monterings-skruen for å sikre dørhåndtaket.
4. For høyrehengslede dører skal R-merket på gjennomførings-sylindren til firkantpinnen posisjoneres på pilen. Det samme gjelder for venstrehengslede dører. Referansemerke på bakplaten for riktig posisjonering.

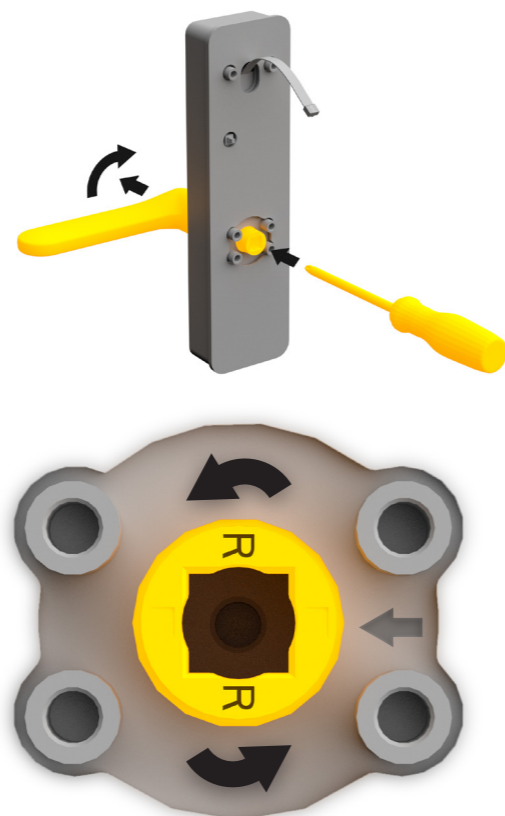

4.4. Utvendig del

1. Fest firkantpinnen som passer til tykkelsen på døren, og løft håndtaket og posisjonér det i riktig retning for oppsettet.

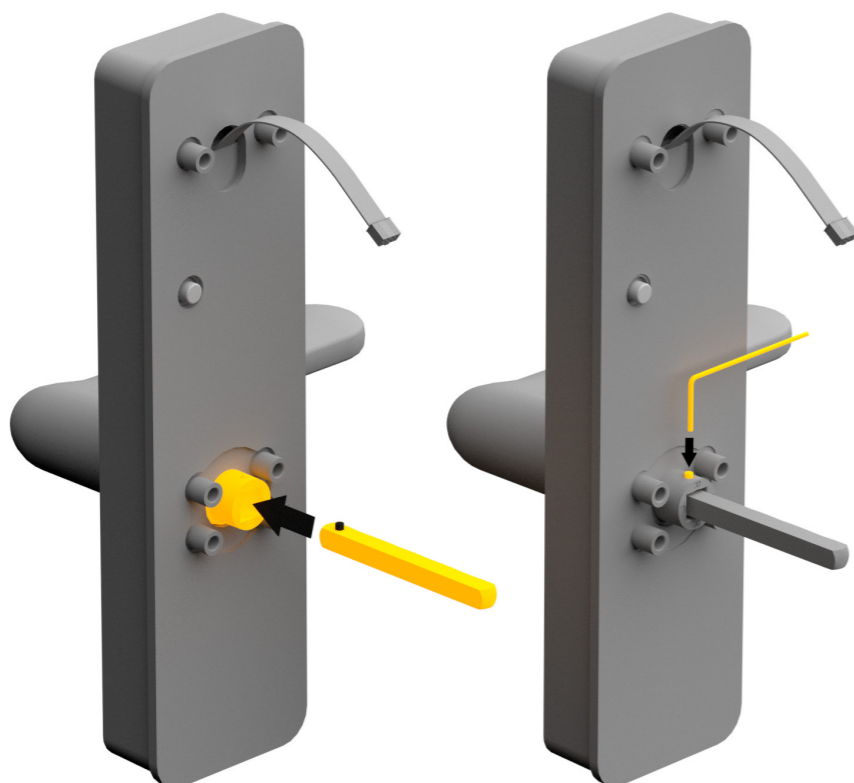

2. Pass på at låsepinnen for firkantpinnen låses i posisjon.
*Hvis du har satt inn en firkantpinne som er for kort eller lang, må du bruke verktøyet for å frigjøre firkantpinnen og sette inn en som passer.
3. Fest den medfølgende gummipakningen på baksiden av den utvendige delen. Det er forskjell på pakningene, så sørg for at du bruker den som er ment for den utvendige delen.

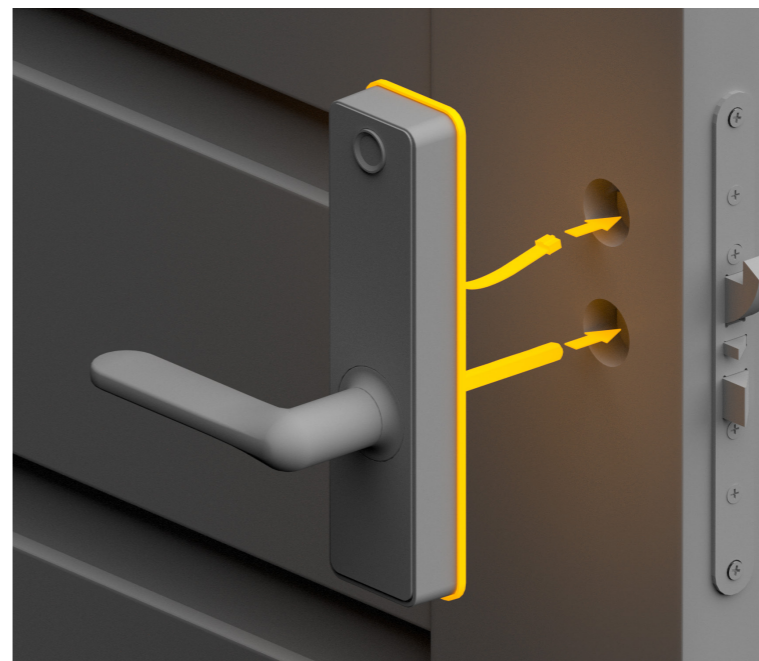

4. Tre ledningen gjennom øverste hull i døren og låskassen, og firkantpinnen til håndtaket gjennom det nederste.

Flerpunktslås:

Montering på dører med en **oval sylindelås** der sylindren er plassert ovenfor håndtaket. Bor bort materialet der låsesylindren var plassert, med et 14 mm spiralbor. Tre ledningen gjennom det nye øverste hullet og firkantpinnen gjennom det nederste.

Montering på dører med **eurosylindelås** der sylindren er plassert nedenfor håndtaket: Plasser monteringsbraketten korrekt sentrert over det eksisterende hullet for dørhåndtaket på utsiden, og merk plasseringen av alle hullene. Plasser deretter monteringsbraketten riktig sentrert over det eksisterende hullet for innsiden, og merk det nederste hullet og de 3 hullene øverst (2 små og ett større hull helt øverst).

Bor halvveis gjennom fra begge sider nederst inn i låskassen og de 3 øverste inntil hullene møtes i midten. (Det store hullet øverst må være stort nok til at pluggen kan føres gjennom.) I tillegg bør det være plass til kabelen. De 4 merkene rundt det firkantede pinnehullet til håndtakene bores for å passe til de 4 utstikkende gjengede hylsene på den utvendige delen. Sjekk at den nye firkantpinnen til håndtaket passer inn i det firkantede hullet. Tre ledningen gjennom øverste hull i døren, og firkantpinnen gjennom det nederste.

MERK!

Når du monterer låsen på inngangsdøren, må du bruke det medfølgende isolasjonsmateriale. Spre isolasjonen i det øvre og nedre hullet rundt firkantpinnen for å forhindre varmebroer.

4.5 Innvendig del

1. Fest den medfølgende gummipakningen på baksiden av monteringsbraketten.
2. Plasser den medfølgende braketten riktig vei, og skru den fast til den utvendige enheten (gjennom døren og låskassen) med de 4 medfølgende lange maskinskruene. Bruk den medfølgende stjerneskrutrekkeren.

Ikke stram disse skruene med elektrisk skrutrekk eller for stor kraft på skrutrekkere, da det kan skade braketten. Velg den lange skruen med riktig lengde for tykkelsen på dørbladet. Sørg for å ha minimum 5 mm lengde å skru inn. Hvis skruene er for lange, butter de i bunnen av gjengene. Bruk en tang til å kappe skruene om nødvendig.



3. Koble ledningen fra den utvendige delen inn på låsens innvendige del. Det er bare én måte å koble ledningen til innvendig del på. Overskytende ledning dyttes forsiktig inn i hullet mot låskassen samtidig som du trer den innvendige enheten på firkantpinnen og skyver denne helt inn mot pakningen og døren. Pass på at pakningen ikke settes i klem.

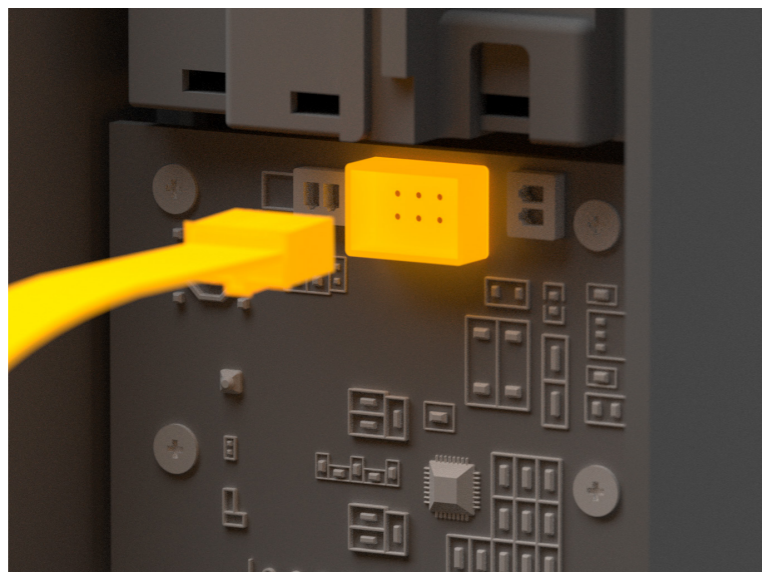

4. Ta av batteridekselet
5. Skru deretter fast innerdelen til braketten med de 3 korte skruene.



6. Sett i de medfølgende batteriene (3 stk. AA 1,5 V). Husk å vende «+»- og «-»-polene riktig. «-»-polen skal vende oppover i midten og nedover på de to sidene. Til slutt setter du på batteridekselet.



7. Monter gummipakningen og batteridekselet.

EN

NO

SE

DK

Flerpunktslås:

For låser med eurosyylinder festes monteringsbraketten med 3 av de medfølgende maskinskruene. De 2 øverste skruene skal ha samme lengde som tykkelsen på døren. Den nedre skal være 2 gjengestykker lengre enn dørens tykkelse.

Batteriene forventes å vare i ca. 12 måneder med normal bruk. Når låsen varsler med flere raske pipelyder ved åpning, bør batteriene byttes. Når dørlåsen er koblet til en Heimgard Hub, får du et varsel om lavt batteri i appen for å minne deg på å bytte batteriene.



5. Justeringer

1. I noen tilfeller, hvis mellomrommet mellom sluttstykket og låskassen er større enn 2 mm, er det nødvendig å bruke sluttstykke-adapteren. Monter sluttstykke-adapteren ved å løsne sluttstykket litt og skyve inn adapteren bak sluttstykket. Stram deretter monteringsskruene for sluttstykket igjen.
2. Hvis du har problemer med dørlåsen og låskassen, og sluttstykket ikke sitter i flukt, kan det hende du må tilpasse dørbildet. Følg instruksjonene for døren din om hvordan du kan jobbe med dørbildet så låsen passer optimalt.

VIKTIG!

6. Sjekkliste før døren lukkes

- ✓ **Prøv å trykke ned det innvendige håndtaket.** Det skal bevege seg lett, samtidig som den store tappen på låskassen trekkes inn. Hvis denne ikke beveger seg lett, kan det være at låsen er montert skjevt på døren.
- ✓ **Ved å trykke inn den minste tappen på låskassen, skal hakereilen sprette ut.** Trykk håndtaket på innsiden helt ned for å trekke denne inn igjen til ulåst stilling. Hakereilen og fallen skal nå være trukket tilbake i låskassen.
- ✓ **Sett i nødnøkkelen** i den utvendige enheten og vri nøkkelen en kvart omdreining. Det utvendige håndtaket skal nå være i inngrep. Gjenta trinn 1 og 2 med det utvendige håndtaket. Vri en kvart omdreining tilbake til utgangsposisjonen for å ta ut nøkkelen. Ha nødnøkkelen i lommen.
- ✓ **Når alt er montert**, kontrollert og festet, tester du låsen (HOLD DØREN ÅPEN) ved å taste inn fabrikkoden **1234** og avslutte med **#**. Låsen er nå ulåst. Displayet blinker grønt og låsen avgir et pip før døren kan åpnes.
- ✓ **Lukk døren og se at hakereilen spretter ut når døren er helt lukket (håndtaket må slippes).** Hvis den ikke spretter ut, er det fordi avstanden mellom døren og sluttstykket er for stor. Da må man føre ut sluttstykket i karmen ved hjelp av medfølgende beslag på 2 mm. Hvis problemet vedvarer, må du trolig justere plasseringen av sluttstykket for å sikre at hakereilen fungerer som den skal.

EN

NO

SE

DK

7. Innstillinger for dørlås – meny

*Funksjonsknappen er den ene fysiske knappen på den innvendige delen

1	Zigbee	1. Trådløs tilkobling 9. Frakobling
2	Hoved-PIN	Standard Hoved-PIN indeks 00-kode: 1234 Hoved-PIN er tilordnet indeks 00 1. Legg til ny kode
3	Bruker-PIN	Bruker-PIN-koder er tilordnet indeks 01-39 1. Legg til ny kode 9. Slett kode
4	RFID-brikker	Er tilordnet indeks 01–39 1. Legg til ny brikke 9. Slett
5	Fingeravtrykk	Er tilordnet indeks 01–39 1. Legg til ny finger 9. Slett
6	Autolås-innstillinger	1. Aktiver/deaktiver (1 - innvendig, 2 - utvendig) 2. Klokkeslett/varighet for autolås 3. Midl. deaktivert autolås i 60 min
7	LED-innstillinger	LED-lysstyrke Øk/demp
8	Voluminnstillinger	Lydvolum Øk/demp
9	Flerpunktslås	Aktiver/deaktiver Hengselretning 1. Venstre 2. Høyre
10	Tyverisikring	1. Aktiver/deaktiver

8. Trådløs tilkobling (Zigbee)

*Gå til «Enheter» i appen. Trykk på plusstegnet [+] nede i høyre hjørne, og trykk deretter på «Søk etter nye enheter».

1. Trykk og hold inne funksjonsknappen [3 sek]
2. Skriv inn [hoved-PIN] [*]
3. Trykk på [1] [*]
4. Trykk på [1] [*]
5. Panelet blinker grønt for å bekrefte at inkluderingen er vellykket

9. Trådløs frakobling (Zigbee)

Gå til «Enheter» i appen. Trykk på tannhjulet [] oppe i høyre hjørne og trykk deretter på «Slett».

1. Trykk og hold inne funksjonsknappen [3 sek]
2. Skriv inn [hoved-PIN] [*]
3. Trykk på [1] [*]
4. Trykk på [9] [*]
5. Panelet blinker grønt for å bekrefte at inkluderingen er vellykket

10. Registrer ny hoved-PIN

1. Trykk og hold inne funksjonsknappen [3 sek]
2. Skriv inn [hoved-PIN] [*] (standard hoved-PIN 1234, indeks 00)
3. Trykk på [2] [*] for å gå inn i tilgangsmenyen
4. Trykk på [1] [*]
5. Velg indeks [00] [*] (indeks 00 er låst til hoved-PIN-koden)
6. Tast inn [ny hoved-PIN] [*]
7. Gjenta [ny hoved-PIN] [*]
8. Bekreft ny PIN med [#]

EN

NO

SE

DK

11. Legg til fingeravtrykk

*For å legge til et fingeravtrykk, må brukeren skanne fingeren tre ganger for å registrere fingeravtrykket.

1. Trykk og hold inne funksjonsknappen [3 sek]
2. Skriv inn [hoved-PIN] [*]
3. Trykk på [5] [*] for å få opp fingeravtrykksmenyen
4. For å legge til [1] [*]
5. Velg indeks [01–39] [*]
6. Skann [fingeren] når LED-lampen for fingeravtrykksensoren lyser blått (når fingeravtrykket er skannet, lyser LED-lampen grønt, og det avgis et pip. Løft fingeren og skann den deretter på nytt)
7. Skann [fingeren] på nytt når LED-lampen for fingeravtrykksensoren lyser blått
8. Skann [fingeren] på nytt når LED-lampen for fingeravtrykksensoren lyser blått
9. Når fingeren er skannet tre ganger, slås LED-lampen av, og du hører et langt pip for å bekrefte at den nye fingeren er registrert.

NOTE

Hvis skanningen mislykkes, lyser LED-lampen rødt, og du hører to pip. Du må gå gjennom hele prosedyren på nytt for å skanne nye fingre.

12. Legg til ny bruker-PIN

1. Trykk og hold inne funksjonsknappen [3 sek]
2. Skriv inn [hoved-PIN] [*]
3. Trykk på [2] [*] for å gå inn i tilgangsmenyen
4. Trykk på [1] [*]
5. Velg indeks [01–39] [*]
6. Skriv inn [ny bruker-PIN] [*]
7. Bekreft ny PIN med [#]

13. Slett bruker-PIN

1. Trykk og hold inne funksjonsknappen [3 sek]
2. Skriv inn [hoved-PIN] [*]
3. Trykk på [2] [*] for å gå inn i tilgangsmenyen
4. Trykk på [9] [*] for å slette
5. Velg indeks [01–39] [*], eller [0] [*] for å slet
6. Bekreft sletting med [#]

14. Legg til RFID-brikke

1. Trykk og hold inne funksjonsknappen [3 sek]
2. Skriv inn [hoved-PIN] [*]
3. Trykk på [4] [*] for å få opp RFID-menyen
4. For å legge til [1] [*]
5. Velg indeks [01–39] [*]
6. Skann [brikken] for å lagre

15. Slett RFID-brikke

1. Trykk og hold inne funksjonsknappen [3 sek]
2. Skriv inn [hoved-PIN] [*]
3. Trykk på [4] [*] for å få opp RFID-menyen
4. Slik sletter du [9] [*]
5. Velg indeks [01–39] [*], eller [0] [*] for å slette alle
6. Bekreft sletting med [#]

16. Slett fingeravtrykk

1. Trykk og hold inne funksjonsknappen [3 sek]
2. Skriv inn [hoved-PIN] [*]
3. Trykk på [5] [*] for å få opp fingeravtrykksmenyen
4. Slik sletter du [9] [*]
5. Velg indeks [01–39] [*], eller [0][*] for å slette alle
6. Bekreft sletting med [#]

17. Autolås - Aktiver / deaktiver

1. Trykk og hold inne funksjonsknappen [3 sek]
2. Skriv inn [hoved-PIN] [*]
3. Trykk på [6] [*] for å gå til innstillingsmenyen
4. Trykk på [1] for innvendig del [*]
Trykk på [2] for utvendig del [*]
5. Trykk på [1] [*] i menyen for autolås på/av
6. Trykk på [1] [*] for å aktivere
(aktivert som standard for utvendig del - standard varighet 5 sekunder)
Trykk på [2] [*] for å deaktivere
7. Lagre innstillingene med [#]

18. Autolås - Åpningsvarighet

1. Trykk og hold inne funksjonsknappen [3 sek]
2. Skriv inn [hoved-PIN] [*]
3. Trykk på [6] [*] for å gå til innstillingsmenyen
4. Trykk på [1] for innvendig del [*]
Trykk på [2] for utvendig del [*]
5. Trykk på [2] [*] i menyen for varighet før automatisk låsing
6. Velg sekunder [X] [*] for å angi sekunder ved å taste inn VERDI i sekunder
(f.eks. tast inn 180 for å angi en varighet på 3 minutter)
7. Lagre innstillingene med [#]

19. Autolås - Midlertidig deaktivert

1. Trykk og hold inne funksjonsknappen i 15 sekunder for å midlertidig deaktivere automatisk låsing.
 - Låsen låser opp døren når denne innstillingen er aktivert
 - Autolåsen deaktiveres i 60 minutter. Etter 60 minutter aktiveres autolåsen på nytt, og døren låses.

20. LED-innstillinger

*LED-lysstyrke øk/demp

1. Trykk og hold inne funksjonsknappen [3 sek]
2. Skriv inn [hoved-PIN] [*]
3. Trykk på [7] [*] for å gå til innstillingsmenyen
4. Trykk på [1][*] for AV
Trykk på [2][*] for lav
Trykk på [3][*] for mid
Trykk på [4][*] for høy
5. Lagre innstillingene med [#]

21. Voluminnstillinger

*Lydvolum øk/demp

1. Trykk og hold inne funksjonsknappen [3 sek]
2. Skriv inn [hoved-PIN] [*]
3. Trykk på [8] [*] for å gå til innstillingsmenyen
4. Trykk på [1][*] for AV
Trykk på [2][*] for lav
Trykk på [3][*] for mid
Trykk på [4][*] for høy
5. Lagre innstillingene med [#]

22. Innstillinger for flerpunktslås

1. Trykk og hold inne funksjonsknappen [3 sek]
2. Skriv inn [hoved-PIN] [*]
3. Trykk på [9] [*] for å gå til innstillingsmenyen
4. Trykk på [1] [*] for venstrehendt
(fra utsiden – hengselen er på venstre side)

Trykk på [2] [*] for høyrehendt (fra utsiden – hengselen er på høyre side)
5. Trykk på [0] [*] for å deaktivere (standard)
6. Lagre innstillingene med [#]

23. Tyverisikringsmodus

1. Trykk og hold inne funksjonsknappen [3 sek]
2. Skriv inn [hoved-PIN] [*]
3. Trykk på [10] [*] for å gå til innstillingsmenyen
4. Trykk på [1] [*] for å Aktivere (standard)
Trykk på [2] [*] for å Deaktivere
5. Lagre innstillingene med [#]

24. Slik bruker du den nye dørlåsen

1. PIN-kode:

Berør displayet, det vil da lyse opp i blått. Skriv inn PIN-koden og avslutt med #. Du hører at låsen setter håndtaket i inngrep, og du kan nå åpne døren.

2. RFID-brikke:

Aktiver dørlåsen og hold RFID-brikken opp til RFID-logoen på den utvendige delen. Du hører at låsen setter håndtaket i inngrep, og du kan nå åpne døren.

3. Fingeravtrykk

Skann fingeren på fingeravtrykkssensoren. Du hører at låsen setter håndtaket i inngrep, og du kan nå åpne døren.

4. App

Åpne Heimgard-appen og trykk på opplåsingsknappen for å låse opp døren. Du hører at låsen setter håndtaket i inngrep, og du kan nå åpne døren.

5. Funksjonsknappen på den innvendige delen

1. Kort klikk - Lås eller lås opp det innvendige håndtaket
2. Trykk og hold i 3 sek. - Aktiver innstillingsmenyen
3. Trykk og hold i 15 sekunder - Autolås deaktiveres midlertidig på det utvendige håndtaket

25. Bytt batterier

Når låsen trenger nye batterier, vil den gi fra seg 8 pip når du åpner låsen på vanlig måte. Ta av dekselet på innsiden og bytt de 3 AA 1,5V-batteriene. Du trenger ikke programmere låsen om igjen etter batteriskift.

26. Tilbakestilling

Hvis du har problemer med dørlåsen, må du kanskje tilbakestille den til fabrikkinnstillingene. Slik gjør du det:

1. Trykk på tilbakestillingsknappen i 2 sekunder
2. Tastaturet på utvendig del piper to ganger og blinker GRØNT dersom tilbakestillingen er vellykket. Knappen er plassert på kretskortet på den innvendige delen

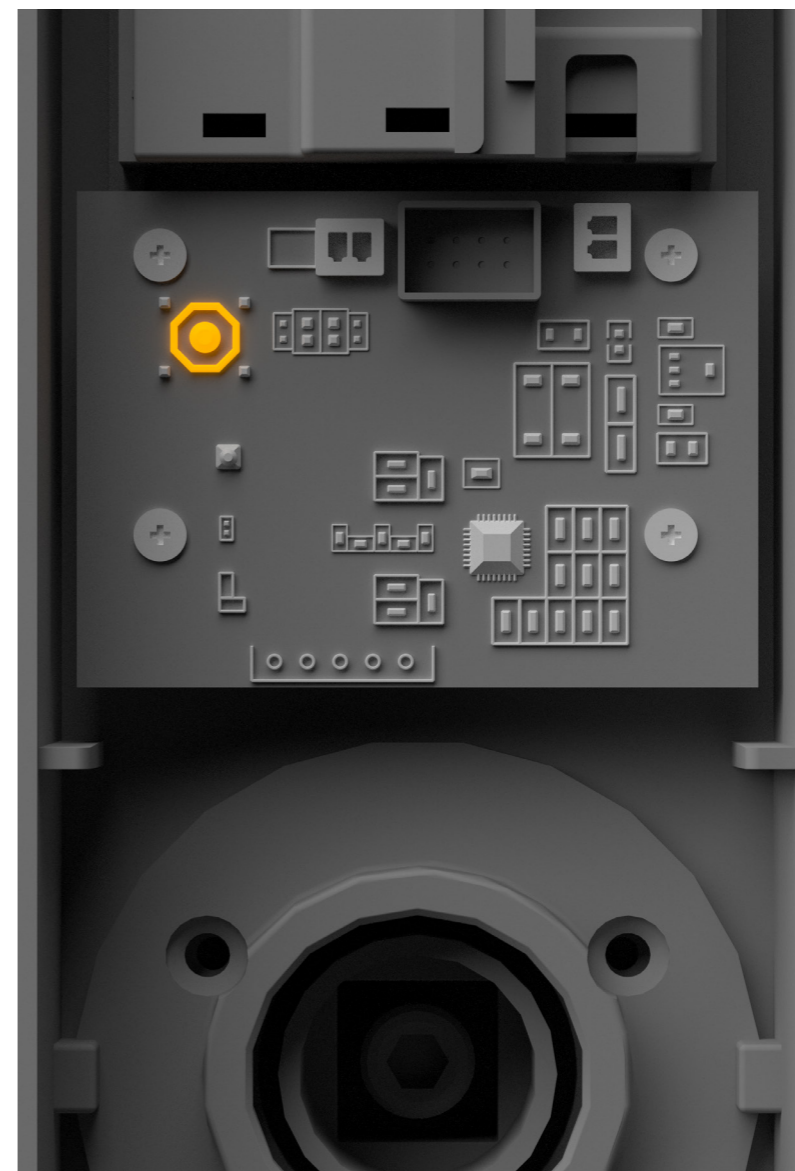

27. Trenger du hjelp?

Nettsted: heimgard.com

E-post: support@heimgard.com

Facebook: facebook.com/heimgardnorge/

Telefon: +47 649 44 422

Gå til heimgard.com for mer informasjon

28. Viktig sikkerhetsinformasjon

Les gjennom og følg disse instruksjonene.

- Skal bare rengjøres med tørr, myk klut. Husholdningsvaskemidler og løsemidler kan skade enheten.
- Ikke installer enheten i nærheten av varmekilder som radiatorer, varmeregistre, varmeovner eller andre enheter som produserer varme.
- Ikke bruk enheten i nærheten av vann.
- All service skal utføres av kvalifisert servicepersonell. Det skal utføres service hvis enheten har blitt skadet på en eller annen måte.
- Driftstemperatur:
Utvendig: -25° C til 70° C
Innvendig: 0° C til 70° C
- Omgivelsestemperatur:
Innvendig enhet: IP21
Utvendig enhet: IP55
Låskasse: IP55
- Kassér produktet på korrekt måte når levetiden er ute. Dette er elektronisk avfall, og skal resirkuleres som det.

EN

NO

SE

DK

1. Vad finns i lådan

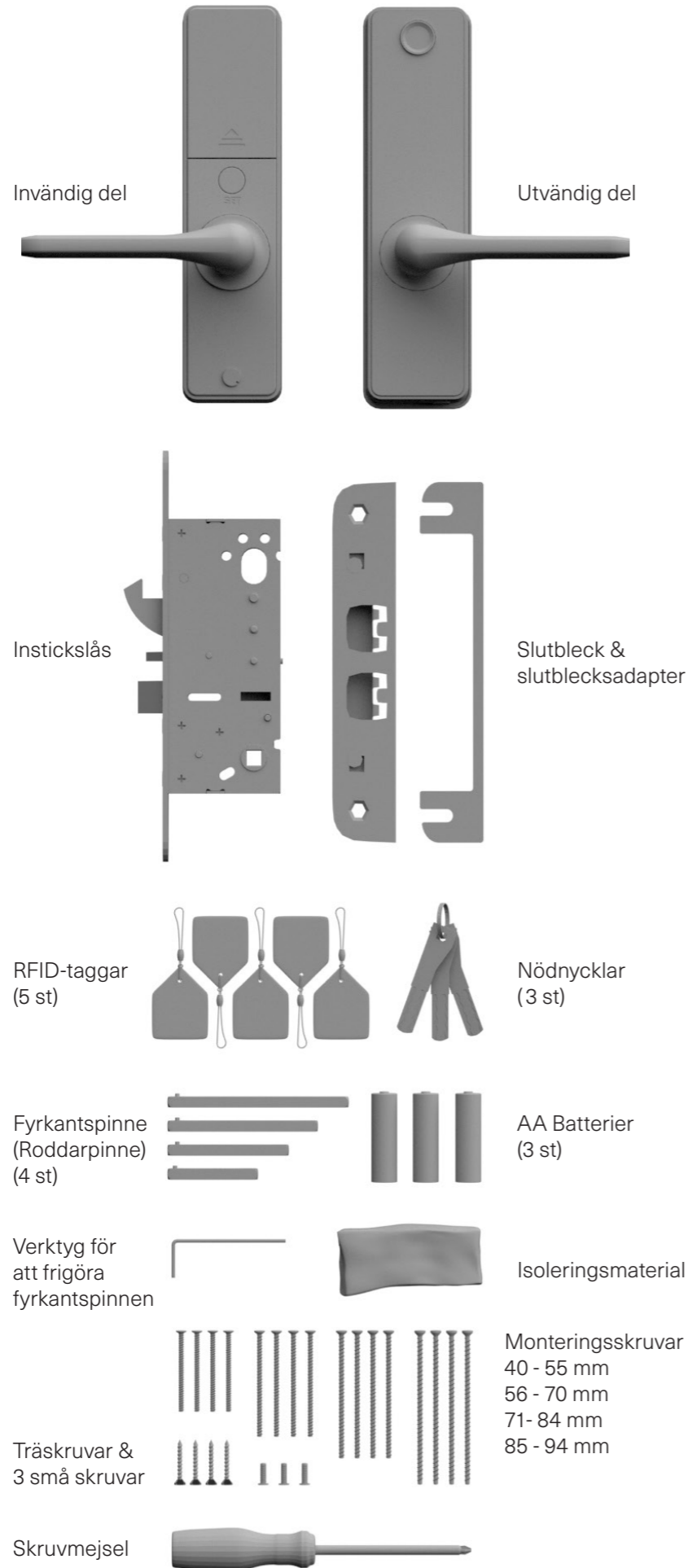

2. Kompatibilitet – Checklista

- ✓ Passar **dörrlåset** i din dörr? Dörrlåset är kompatibelt med dörrblad med en tjocklek på 40-94 mm.
- ✓ Passar **slutblecket**? Mät slutblecket och jämför med ditt nuvarande för att se om de har samma mått.
- ✓ Passar **instickslåset**? Mät instickslåset och jämför med ditt nuvarande för att se om de har samma mått. Instickslåset följer standarden SS 817383.
- ✓ **Flerpunkts- eller enpunktslås**: Om du har ett flerpunktsinstickslås, återanvänd det befintliga instickslåset och aktivera de sensorer som krävs för flerpunktslås efter installationen.
- ➔ [Se avsnittet Flerpunktsinställningar.](#)

3. Innan du installerar dörrlåset

- ✓ Lägg nödnyckeln i fickan för att undvika att du låser dig ute när du gör installationen.
- ✓ Det är viktigt att installera dörrlåset med dörren öppen.
- ✓ Testa dörrlåset efter installationen innan du stänger dörren.
- ✓ Se till att du kan låsa upp dörrlåset med PIN-kod och nödnyckel innan du stänger dörren efter installationen.

Dörrlåset levereras från fabrik så att det passar både enpunkts- och flerpunktslås, höger- och vänsterhängda dörrar, och oavsett om dörren öppnas inåt eller utåt.

För dörrar med flerpunktslås: Flerpunktslåset kan användas både på dörrar där cylinderlåset är monterat under eller ovanför handtaget. Vid slutet av monteringen måste dörren konfigureras för att aktivera flerpunktslåsfunktionen.

➔ [Se steg: 22. Flerpunktsinställningar.](#)

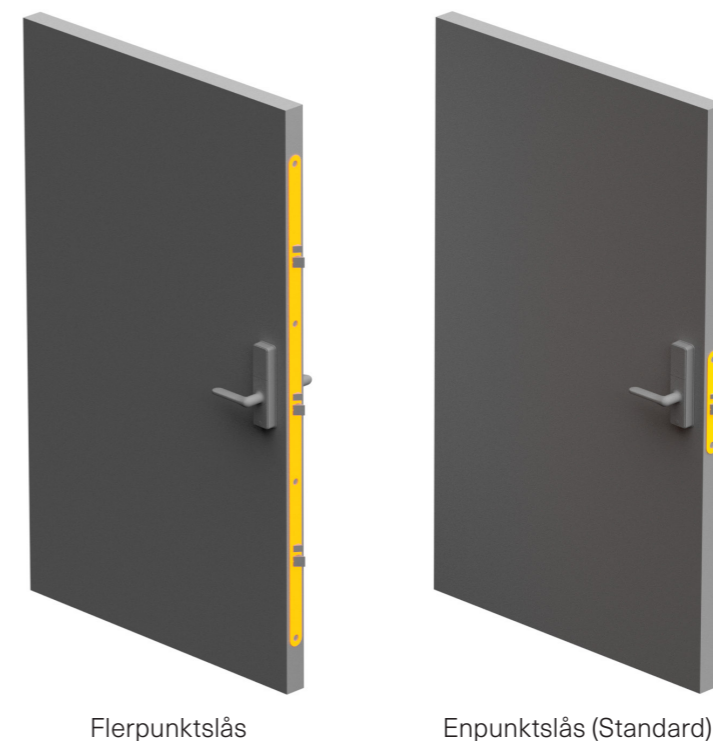

4. Montering



VIKTIGT!

Ta ur nödnycklarna och lägg dem i fickan innan du installerar låset. Detta är en säkerhetsåtgärd om du glömmer att sätta i batteriet när du är klar med monteringen och sedan stänger dörren.

4.1. Slutbleck

Det är viktigt att använda det nya slutblecket som medföljer ditt dörrlås för att dörrlåset ska fungera korrekt.

*om du har ett flerpunktslås, använd det befintliga slutblecket som du redan har installerat på din dörr.

1. Ta bort det gamla slutblecket genom att ta bort skruvarna och dra ut det från dörrkarmen.
2. Sätt i det nya slutblecket i spåret på dörrkarmen. Se till att gapet mellan slutblecket och instickslåset inte är mer än 2 mm. För att minska gapet kan du använda slutblecksadaptorn om det behövs.

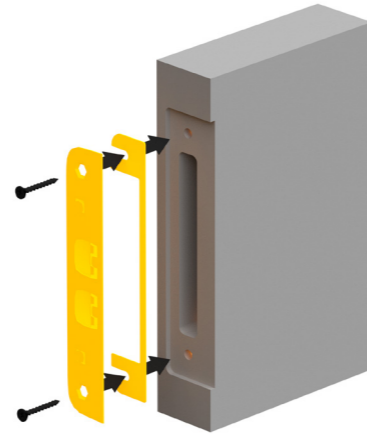

4.2. Instickslås

*Om du har ett flerpunktslås, använd det befintliga instickslåset som du redan har installerat på din dörr.

Dörren är vänsterhängd Dörren är högerhängd

VIKTIGT!

När du står på sidan av dörren som öppnas mot dig kan du avgöra om dörren är vänster- eller högerhängd.

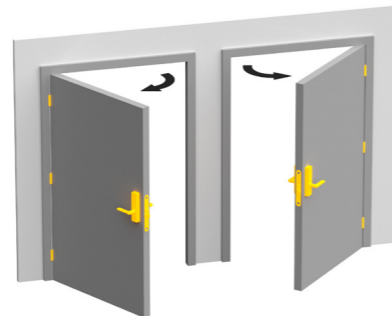

1. Ta bort det gamla dörrlåset och instickslåset.
2. Modifiera instickslåset så att det passar dörrens hängningssida.
 - a. Skruva loss frontplattan (4 skruvar) på instickslåset.
 - b. Vrid regeln och förreglingsfallet (den lilla regeln) till önskat läge.
 - c. Sätt tillbaka frontplattan på instickslåset.

(Se bild på nästa sida)



Om hakregeln är ute, följ dessa steg för att sätta tillbaka den för att kunna skruva loss frontplattan på instickslåset.

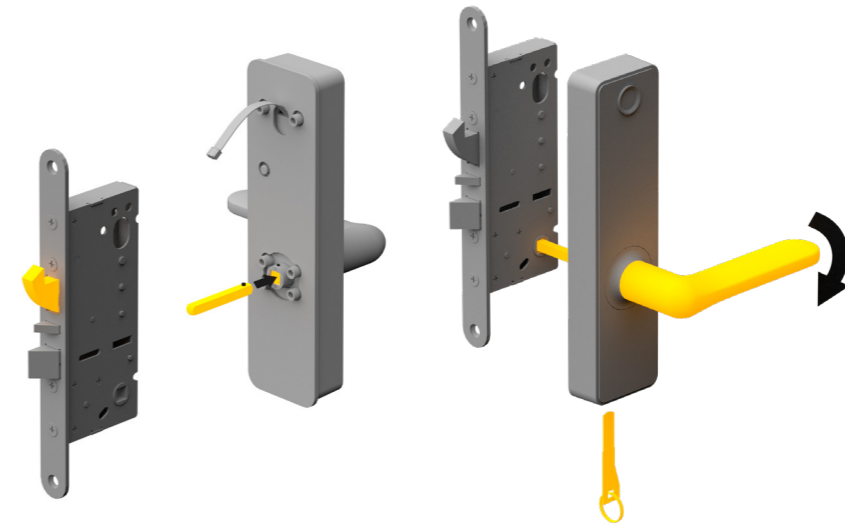

3. Sätt i det nya instickslåset i dörrbladet och använd samma skruvar som du tog bort från ditt gamla lås

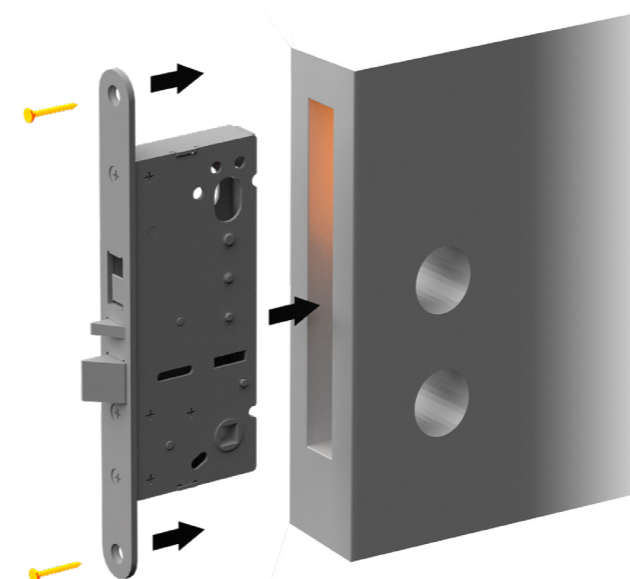

EN

NO

SE

DK

4.3. Justera dörrhandtagets riktning (invändig och utvändig del)

Montera dörrhandtaget i rätt läge för din dörr (vänster- eller högerhängd).

1. Använd stjärnskruvmejseln för att skruva loss dörrhandtagets monteringskrav på baksidan av den invändiga och utvändiga delen.
2. Lyft handtaget och flytta det till den riktning som passar din installation.
3. Använd **stjärnskruvmejseln** för att skruva in monteringskraven för att säkert fästa dörrhandtaget.
4. För högerhängd dörr ska R-märket på spindelns/ fyrkantspinnens cylinder placeras på pilen. L-märket gäller för vänsterhängd dörr. Referensmärke finns på bakplattan för detta.

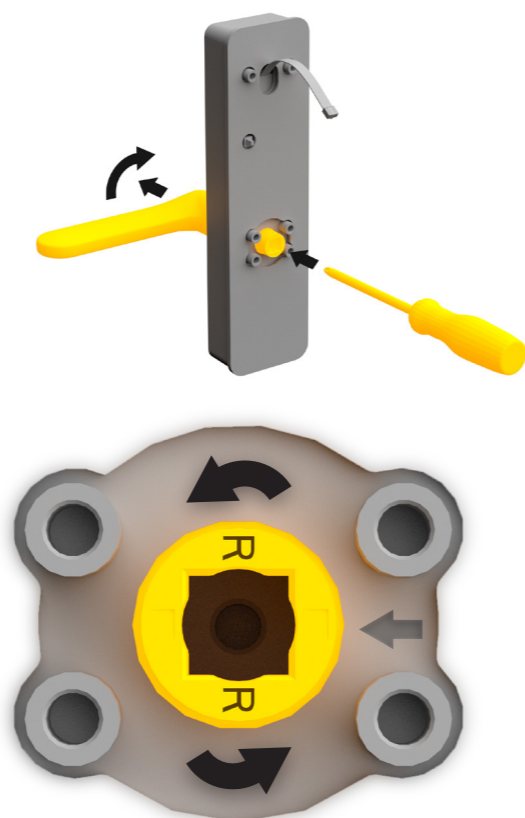

4.4. Utvändig del

1. Montera genomgående spindel med rätt längd enligt dörrlåsets tjocklek, lyft handtaget och flytta till den riktning som behövs för din installation.
2. Se till att låsstiftet för genomgående spindel låser på plats.
*Om du använde en genomgående spindel som är för kort/lång, använd frigöringsverktyget för att frigöra spindelns och sätt sedan i rätt spindel.

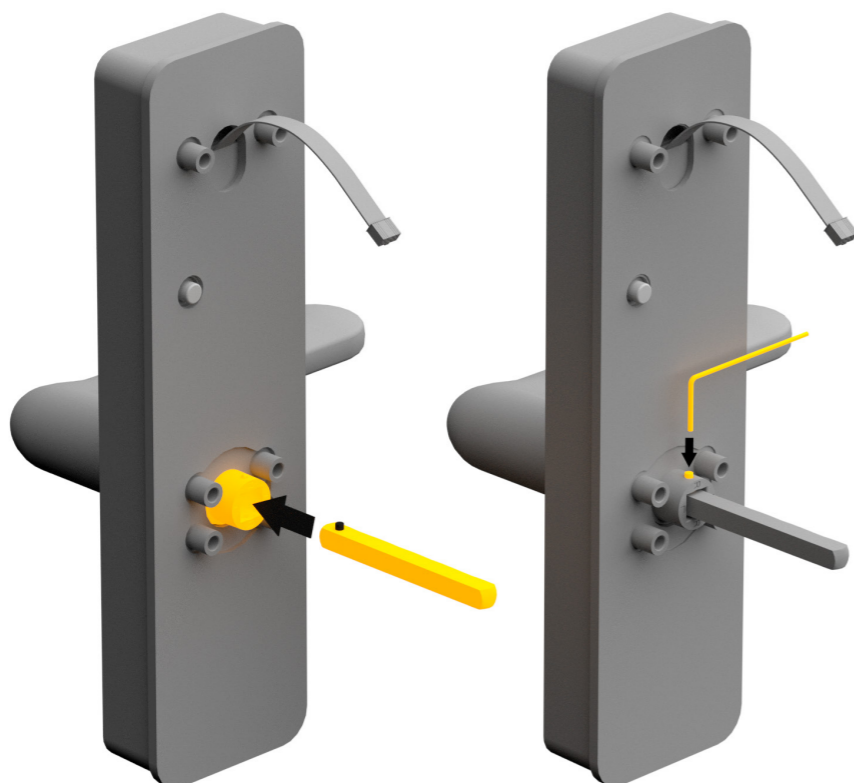

3. Fäst den medföljande gummitätningen på baksidan av den utvändiga delen. Se till att du använder rätt tätning eftersom det även finns en för den invändiga delen.
4. För kabeln genom det övre hålet i dörren och instickslåset, och den fyrkantiga handtagsspindelns genom det nedre.

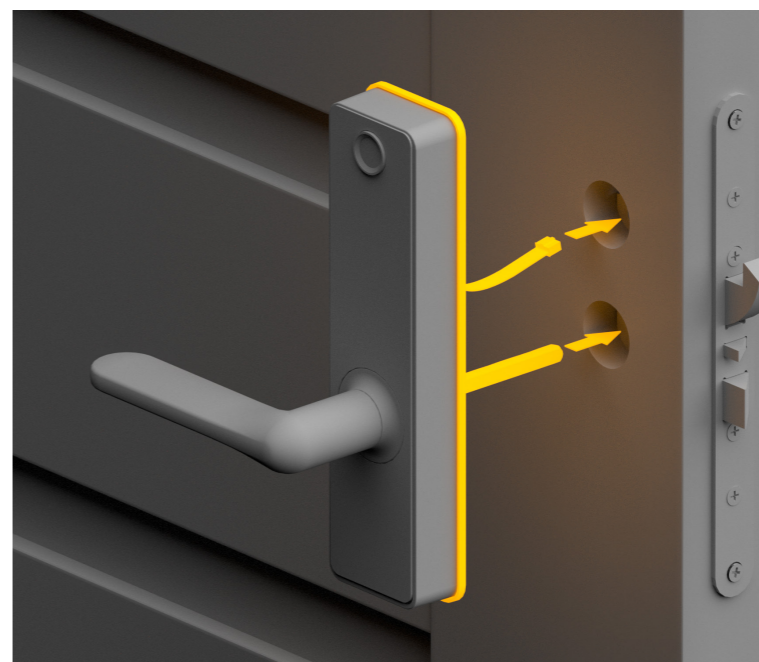

Flerpunktslås:

Montering på dörrar med ett **ovalt cylinderlås** där cylindern sitter över handtaget. Borra bort materialet där låscylindern placerades med en 14 mm borrar. För kabeln genom det nya övre hålet och den fyrkantiga handtagsspindelns genom det nedre.

Montering på dörrar med Eurocylinderlås där cylindern sitter under handtaget. Placera monteringsfästet korrekt centrerat över det befintliga hålet för handtaget och markera alla hål på utsidan. Placera sedan monteringsfästet korrekt centrerat över det befintliga hålet för handtaget på insidan och markera hålet längst ner och de 3 över, (2 små och det större hålet allra högst upp).

Borra halvvägs från båda sidor längst ner in i instickslåset och de övre 3 tills hålen möts i mitten. (Det stora hålet högst upp måste vara tillräckligt stort för att pluggen ska kunna gå igenom.) Dessutom bör det finnas plats för kabeln. De 4 markeringarna runt det fyrkantiga stiftålet för handtagen borraras för att passa de 4 utskjutande gängade bussningarna på den utvändiga delen. Se till att den nya fyrkantiga handtagsspindelns passar in i det fyrkantiga hålet. För kabeln genom det övre hålet i dörren och den fyrkantiga handtagsspindelns genom det nedre.

OBS!

När du monterar låset på din ytterdörr, se till att använda den bifogade isoleringen. Sprid isoleringsmaterialet i det övre och nedre hålet runt spindelns för att förhindra en köldbrygga.

4.5 Invändig del

1. Fäst den medföljande gummitätningen på baksidan av monteringsfästet.
2. Placera det medföljande fästet i rätt riktning och fäst det på den utvändiga delen (genom dörren och instickslåset) med hjälp av de 4 medföljande långa maskinskruvorna. Använd den medföljande stjärnskruvmejseln.

Använd inte en elektrisk skruvdragare eller för mycket kraft för att dra åt dessa skruvar eftersom det kan skada fästet. Välj skruvar med rätt längd som passar din dörrbladstjocklek. Se till att ha minst 5 mm ingrepp på skruvarna. Om de är för långa kommer låset inte att sitta tätt mot dörren. Använd en avbitartång eller bågfil för att kapa skruvarna om det behövs.



3. Anslut kabeln från den utvändiga delen till den invändiga delen av låset. Kontakten passar bara i en riktning. Tryck försiktigt in den återstående kabeln i hålet, mot instickslåset, medan du ansluter den invändiga delen till spindeln. Tryck på den så långt det går och se till att tätningen inte är klämd.

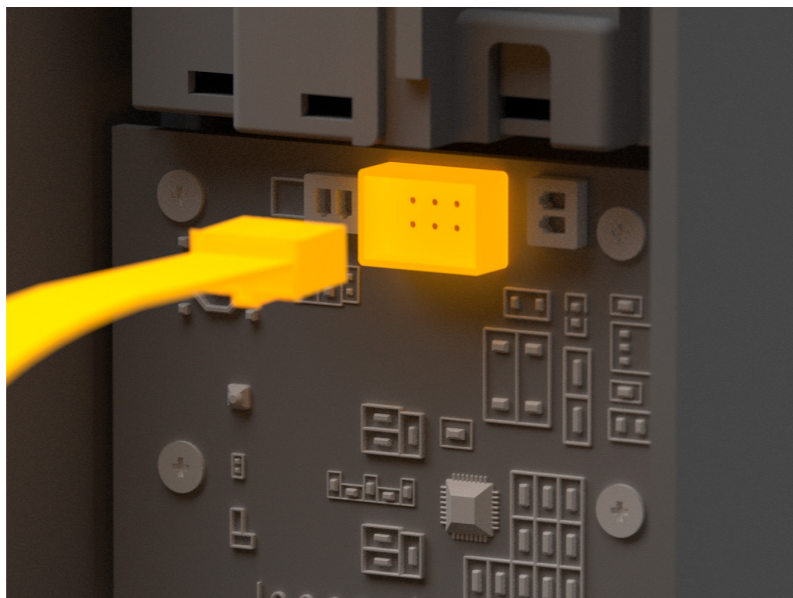

4. Ta bort batteriluckan.
5. Fäst den invändiga delen på fästet med hjälp av de 3 små skruvarna.



6. Sätt i de medföljande batterierna (3 st. AA 1,5 V). Se till att sätta in dem åt rätt håll enligt polariteten (+ och -). Minuspolen (-) ska vara vänd uppåt på batteriet i mitten och nedåt på de 2 batterierna på sidorna. Sätt sedan tillbaka batteriluckan.



7. Montera gummitätningen och batteriluckan.

EN

NO

SE

DK

Flerpunktslås:

På lås med Euro-cylinder, fäst monteringsfästet med 3 av de medföljande maskinskrivarna. De översta 2 skruvarna ska ha samma längd som dörrtjockleken. Den nedre ska vara 2 gängade sektioner längre än dörrrens tjocklek.

Batterierna förväntas hålla i ca 12 månader vid normal användning. Låset varnar med flera snabba pip när du låser upp dörren för att meddela dig om att batterierna ska bytas ut. När dörrlåset är anslutet till en Heimgard Hub får du ett meddelande i appen som indikerar låg batterinivå för att påminna dig om att byta batterier.



5. Justeringar

1. I vissa fall är det nödvändigt att använda slutblecksadaptorn. Om gapet mellan slutblecket och instickslåset är mer än 2 mm. Montera slutblecksadaptorn genom att lossa slutblecket något och skjut in slutblecksadaptorn bakom slutblecket och dra åt monteringsskruvarna.
2. Om du har problem med dörrlåset och om instickslås och slutbleck inte är i jämnhöjd kan du behöva justera dörrbladet. Följ instruktionerna för din dörr om hur du justerar dörren för att säkerställa en bra inpassning.

VIKTIGT!

6. Checklista innan du stänger dörren

- ✓ **Pröva att trycka ner det invändiga handtaget.** Det ska röra sig lätt samtidigt som regeln på instickslåset dras in. Om inte, kan låset vara monterat snett i dörren och måste justeras.
- ✓ **Genom att trycka in förreglingsfallet** (det minsta fallet/regeln) på instickslåset, ska hakregeln fällas ut. Tryck ner det invändiga handtaget hela vägen för att återföra låset till olåst läge. Hakregeln och regeln ska nu dras in i instickslåset.
- ✓ Sätt i nödnyckeln i det utvändiga handtaget och vrid nyckeln 90 grader. Det utvändiga handtaget ska nu vara aktivt, upprepa steg 1 och 2 med det utvändiga handtaget. Vrid tillbaka nyckeln till utgångsläget och ta bort den. Behåll nödnyckeln i fickan.
- ✓ **När allt är monterat, kontrollerat och fastsatt, testa låset (HÅLL DÖRREN ÖPPEN)** genom att ange standard-PIN-koden **1234**, bekräfta med **#** på utsidan och låset är nu upplåst. Displayen blinkar grönt och låset piper innan dörren kan öppnas.
- ✓ **Stäng dörren och se till att hakregeln fälls ut när dörren är helt stängd.** Om den inte fälls ut hela vägen ut kan det bero på att mellanrummet mellan dörren och slutblecket är för stort. I så fall kan du behöva flytta ut slutblecket från dörrkarmen med hjälp av den medföljande 2 mm adaptorn. Om problemet kvarstår kan du behöva justera slutbleckets placering för att säkerställa att reglarna griper in korrekt.

EN

NO

SE

DK

7. Inställningar för dörrlås – meny

*Funktionsknappen är den enda fysiska knappen på den invändiga delen.

1	Zigbee	1. Inkludering 9. Uteslutning
2	Master-PIN	Standard Master-PIN-kod index 00 kod: 1234 Master-PIN tilldelas index 00 1. Lägg till ny kod
3	Användar-PIN-kod	Användar-PIN-koder tilldelas index 01–39 1. Lägg till ny kod 9. Radera kod
4	RFID-taggar	Tilldelas index 01–39 1. Lägg till ny tagg 9. Radera
5	Fingeravtryck	Tilldelas index 01–39 1. Lägg till nytt finger 9. Radera
6	Autolåsinställningar	1. Aktivera/inaktivera (1-invändig, 2-utvändig) 2. Autolås tid/varaktighet 3. Tillfälligt inaktiverat autolås i 60 minuter
7	LED-inställningar	LED ljusstyrka Öka/minska
8	Volyminställningar	Ljudvolym Öka/minska
9	Flerpunktslås	Aktivera/inaktivera Hängningssida 1. Vänster 2. Höger
10	Stöldskydd	1. Aktivera/inaktivera

8. Trådlös inkoppling (Zigbee)

*Gå till lägg till enhet i appen och sök efter nya enheter.

1. Tryck och håll ned funktionsknappen [3 sek]
2. Ange [Master-PIN] [*]
3. Tryck [1] [*]
4. Tryck [1] [*]
5. Pekplattan blinkar grönt för att bekräfta lyckad inkludering

9. Trådlös fränkoppling (Zigbee)

*Gå till radera enhet i appen och radera det anslutna dörrlåset.

1. Tryck och håll ned funktionsknappen [3 sek]
2. Ange [Master-PIN] [*]
3. Tryck [1] [*]
4. Tryck [9] [*]
5. Pekplattan blinkar grönt för att bekräfta lyckad inkludering.

10. Registrera ny Master-PIN-kod

1. Tryck och håll ned funktionsknappen [3 sek]
2. Ange [Master-PIN] [*] (standard-Master-PIN 1234, index 00)
3. Tryck på [2] [*] för att öppna åtkomstmenyn
4. Tryck [1] [*]
5. Välj index [00] [*] (index 00 är alltid inställd på Master-PIN-koden)
6. Ange [ny Master-PIN-kod] [*]
7. Upprepa [ny Master-PIN-kod] [*]
8. Bekräfta ny PIN-kod med [#]

EN

NO

SE

DK

11. Lägg till fingeravtryck

*För att lägga till finger måste användaren skanna fingret med en trefaldig registreringsmetod.

1. Tryck och håll ned funktionsknappen [3 sek]
2. Ange [Master-PIN] [*]
3. Tryck på [5] [*] för att komma till fingeravtrycksmenyn
4. För att lägga till [1] [*]
5. Välj index [01–39] [*]
6. Skanna [finger] när fingersensorns LED lyser blå (om skanning korrekt lyser LED grön och ett pip hörs, ta bort fingret och skanna igen)
7. Skanna igen [finger] när fingersensorns LED lyser blå
8. Skanna igen [finger] när fingersensorns LED lyser blå
9. Alla tre skanningarna lyckas, LED slocknar och ett långt pip hörs för att bekräfta ett nytt finger

OBS!

Om skanningen misslyckas lyser LED röd och två pip hörs. Du måste genomföra hela proceduren igen för nya skanningar

12. Lägg till ny användar-PIN-kod

1. Tryck och håll ned funktionsknappen [3 sek]
2. Ange [Master-PIN] [*]
3. Tryck på [2] [*] för att öppna åtkomstmenyn
4. Tryck [1] [*]
5. Välj index [01–39] [*]
6. Ange [ny användar-PIN-kod] [*]
7. Bekräfta ny PIN-kod med [#]

13. Radera användar-PIN-kod

1. Tryck och håll ned funktionsknappen [3 sek]
2. Ange [Master-PIN] [*]
3. Tryck på [2] [*] för att öppna åtkomstmenyn
4. Tryck [9] [*] för att radera
5. Välj index [01–39] [*] eller [0] [*] för att radera alla
6. Bekräfta borttagning med [#]

14. Lägg till RFID-tag

1. Tryck och håll ned funktionsknappen [3 sek]
2. Ange [Master-PIN] [*]
3. Tryck på [4] [*] för att komma till RFID-menyn
4. För att lägga till [1] [*]
5. Välj index [01–39] [*]
6. Skanna [tagg] för att spara

15. Radera RFID-tag

1. Tryck och håll ned funktionsknappen [3 sek]
2. Ange [Master-PIN] [*]
3. Tryck på [4] [*] för att komma till RFID-menyn
4. För att radera [9] [*]
5. Välj index [01–39] [*] eller [0] [*] för att ta bort alla
6. Bekräfta borttagning med [#]

16. Radera fingeravtryck

1. Tryck och håll ned funktionsknappen [3 sek]
2. Ange [Master-PIN] [*]
3. Tryck på [5] [*] för att komma till fingeravtrycksmenyn
4. För att radera [9] [*]
5. Välj index [01–39] [*], eller [0] [*] för att ta bort all
6. Bekräfta borttagning med [#]

17. Autolås - aktivera/avaktivera

1. Tryck och håll ned funktionsknappen [3 sek]
2. Ange [Master-PIN] [*]
3. Tryck på [6] [*] för att öppna inställningsmenyn
4. Tryck [1] för invändig del [*]
Tryck [2] för utvändig del [*]
5. Tryck på [1] [*] autolås på/av-meny
6. Tryck på [1] [*] för att aktivera
(som standard aktiverat för utvändig del - standardlängd 5 sekunder)
Tryck på [2] [*] för att inaktivera
7. Spara inställningar med [#]

18. Autolås - öppningslängd

1. Tryck och håll ned funktionsknappen [3 sek]
2. Ange [Master-PIN] [*]
3. Tryck på [6] [*] för att öppna inställningsmenyn
4. Tryck [1] för invändig del [*]
Tryck [2] för utvändig del [*]
5. Tryck på [2] [*] menyn för autolåsets varaktighet
6. Välj sekunder
[X] [*] för att ställa in sek genom att ange VÄRDE i sekunder.
(t.ex.: ange 180 för att ställa in varaktighet i 3 min)
7. Spara inställningar med [#]

19. Autolås - tillfälligt inaktiverad

1. Håll funktionsknappen intryckt i 15 sekunder för att tillfälligt inaktivera autolås.
 - Låset låser upp dörren när den här inställningen har aktiverats.
 - Autolåset inaktiveras i 60 minuter. Efter 60 minuter aktiverar låset autolåset igen och låser dörrlåset.

20. LED-inställningar

*LED ljusstyrka öka/minska

1. Tryck och håll ned funktionsknappen [3 sek]
2. Ange [Master-PIN] [*]
3. Tryck på [7] [*] för att öppna inställningsmenyn
4. Tryck [1][*] för AV
Tryck [2][*] för låg
Tryck [3][*] för medel
Tryck [4][*] för hög
5. Spara inställningar med [#]

21. Volyminställningar

*Ljudvolym öka/minska

1. Tryck och håll ned funktionsknappen [3 sek]
2. Ange [Master-PIN] [*]
3. Tryck på [8] [*] för att öppna inställningsmenyn
4. Tryck [1][*] för AV
Tryck [2][*] för låg
Tryck [3][*] för medel
Tryck [4][*] för hög
5. Spara inställningar med [#]

22. Flerpunktsinställningar

1. Tryck och håll ned funktionsknappen [3 sek]
2. Ange [Master-PIN] [*]
3. Tryck på [9] [*] för att öppna inställningsmenyn
4. Tryck [1] [*] för Vänsterhänt
(från utsidan – gångjärnen är på vänster sida)
Tryck [2] [*] för Högerhänt
(från utsidan – gångjärnen är på höger sida)
5. Tryck på [0] [*] för att inaktivera (standard)
6. Spara inställningar med [#]

23. Stöldskyddsläge

1. Tryck och håll ned funktionsknappen [3 sek]
2. Ange [Master-PIN] [*]
3. Tryck på [10] [*] för att öppna inställningsmenyn
4. Tryck på [1] [*] för att aktivera (standard)
Tryck på [2] [*] för att inaktivera
5. Spara inställningar med [#]

24. Så här använder du ditt nya dörrlås

1. PIN-kod:

Tryck på skärmen, den lyser starkt blå. Ange din PIN-kod och avsluta med #. Du kommer nu att höra låset kopplar in handtaget och du kan öppna dörren.
2. RFID-tag:

Aktivera dörrlåset och håll RFID-taggen nära RFID-logotypen på den utvändiga delen. Du kommer nu att höra låset kopplar in handtaget och du kan öppna dörren.
3. Fingeravtryck

Skanna fingret på fingeravtryckssensorn. Du kommer nu att höra låset kopplar in handtaget och du kan öppna dörren.
4. App

Öppna din Heimgard-app, tryck på upplåsningknappen för att låsa upp dörren. Du kommer nu att höra låset kopplar in handtaget och du kan öppna dörren.
5. Funktionsknappen på den invändiga delen
 1. Kort klick - Lås upp eller lås det inre handtaget
 2. Tryck och håll i 3 sek - Aktivera inställningsmenyn
 3. Tryck och håll i 15 sek - Autolås deaktiveras tillfälligt på det utvändiga handtaget

25. Byt batterier

När batterinivån är låg piper låset 8 gånger när du anger din PIN-kod. Ta bort locket på den invändiga delen och byt 3 st. AA 1,5 V batterier. Du behöver inte programmera låset igen efter att du har bytt batterier.

26. Återställ

Om du har problem med dörrlåset kan du behöva göra en fabriksåterställning. Detta kan göras genom att:

1. Trycka på återställningsknappen i 2 sekunder
2. Knappsatsen på den utvändiga delen piper två gånger och blinkar GRÖNT för att indikera lyckad återställning. Knappen finns på den invändiga delens kretskort.

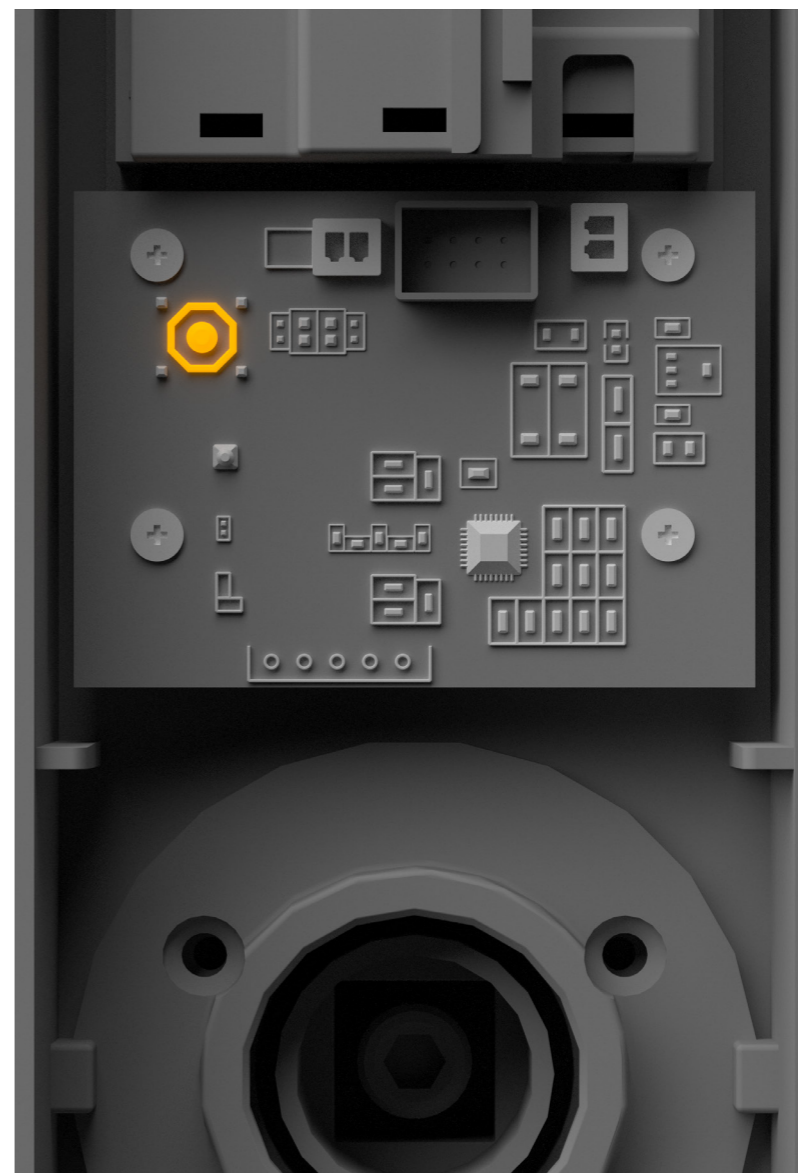

EN

NO

SE

DK

27. Behöver du hjälp?

Webbplats: heimgard.com

E-post: support@heimgard.com

Facebook: facebook.com/heimgardnorge/

Telefon: +47 649 44 422

Besök heimgard.com för mer information

28. Viktig säkerhetsinformation

Läs igenom dessa instruktioner och följ dem.

- Rengör endast med en torr, mjuk trasa. Hushållsrengöring och lösningsmedel kan skada ytan på din enhet.
- Installera inte i närheten av värmekällor som element, spisar, ugnar eller annan apparat som producerar värme.
- Använd inte denna enhet i närheten av vatten.
- All service ska utföras av kvalificerad servicepersonal. Om enheten skadats på något sätt behöver den servas.
- Drifttemperatur:
Utomhus: -25 °C till 70 °C
Inomhus: 0 °C till 70 °C
- Kapslingsklass:
Invändig del: IP21
Utvändig del: IP55
Insticksås: IP55
- Avfallshandtera produkten enligt gällande regler.
Detta är elektroniskt avfall som ska återvinnas enligt gällande regler.

EN

NO

SE

DK

1. Hvad indeholder kassen

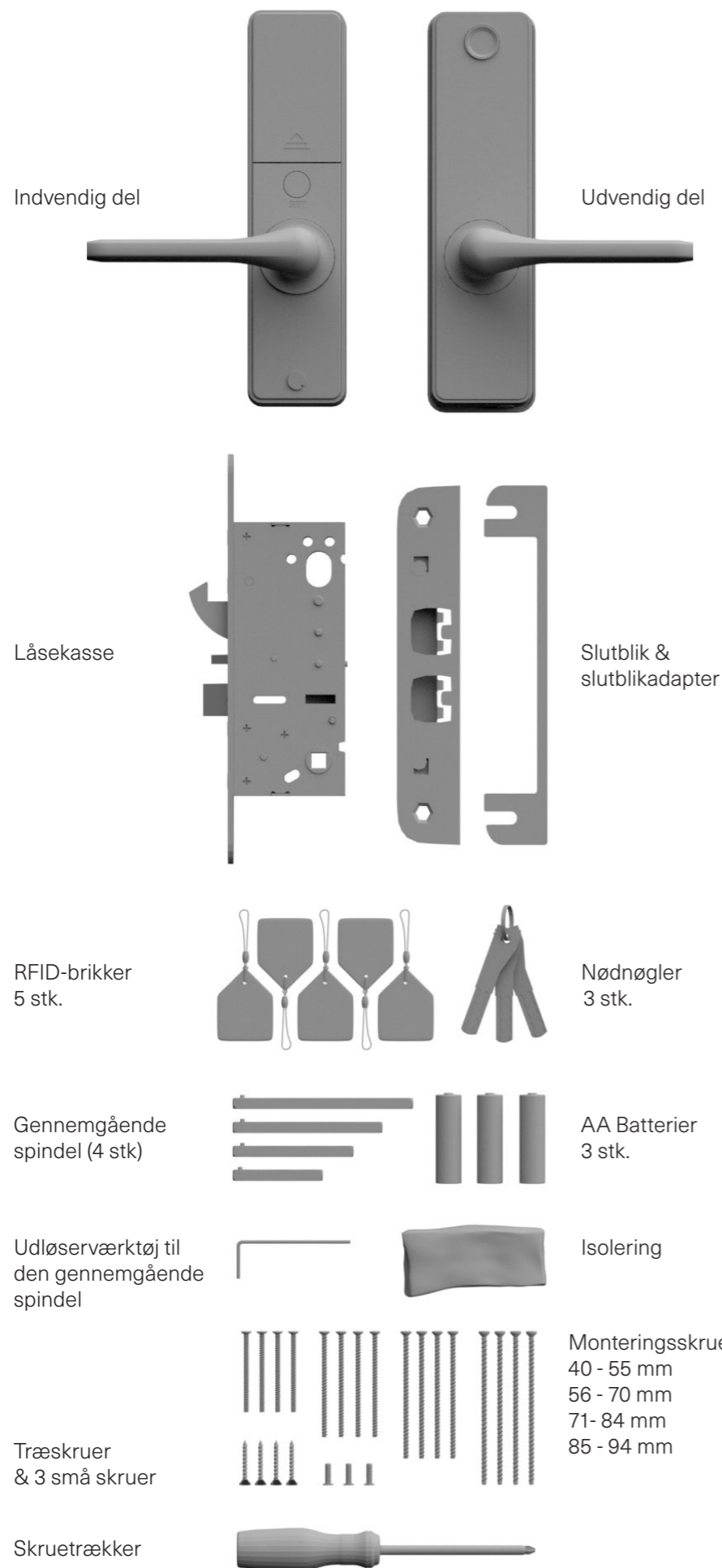

2. Kompatibilitet – tjekliste

- ✓ **Passer dørlåsen til din dør?** Dørlåsen er kompatibel med dørbldstykkelse fra 40 til 94 mm
- ✓ **Passer slutblikket:** Mål slutblikket, og sammenlign med dit eksisterende for at sikre dig, at de har de samme mål.
- ✓ **Låsekassens størrelse:** Mål låsekassen, og sammenlign med den eksisterende for at sikre dig, at de har de samme mål. Låsekassen er udført i henhold til standarden SS 817383.
- ✓ **Multipunkt eller enkeltpunkt:** Hvis du har en multipunktslås, skal du genbruge den eksisterende låsekasse og efter monteringen aktivere de sensorer, der kræves til en multipunktslås.
- ➔ [Se afsnittet Multipunktsindstillinger.](#)

3. Inden montering af dørlåsen

- ✓ Læg nødnøglen til dørlåsen i lommen for at undgå at låse dig selv ude, mens du udfører monteringen.
- ✓ Det er vigtigt at montere dørlåsen med døren åben.
- ✓ Test dørlåsen, når monteringen er udført, inden døren lukkes.
- ✓ Sørg for, at du kan låse dørlåsen op med pinkode og nødnøgle, før du lukker døren efter monteringen

Dørlåsen leveres fra fabrikken, så den passer til både enkeltpunkts- og multipunktslåsekasser, højre- og venstrehængte døre, og uanset om de åbner indad eller udad.

For døre med multipunktslås: Multipunktslåsen kan bruges både på døre, hvor cylinderlåsen er monteret under og over dørhåndtaget. Ved afslutning af monteringen skal døren konfigureres til at aktivere multipunktslåsefunktionen.

- ➔ [Se trin: 22. Multipunktsindstillinger.](#)

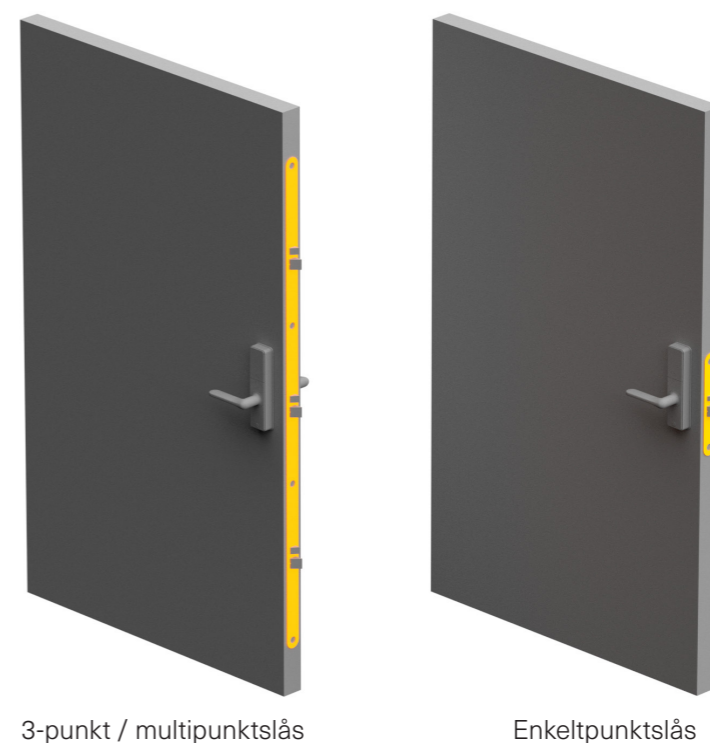

4. Montering



VIGTIGT!

Fjern reservenøglerne, og kom dem i lommen, før du monterer låsen. Dette er en sikkerhedsforanstaltning for det tilfælde, at du glemmer at sætte batteriet i, når du er færdig med monteringen og derefter lukker

4.1. Slutblik

Det er vigtigt at bruge det nye slutblik, der følger med din nye dørlås, for at sikre, at dørlåsen fungerer korrekt.

*Hvis du har en multipunktslåsekasse, skal du bruge det eksisterende slutblik, der allerede er monteret på din dør.

1. Fjern det gamle slutblik ved at fjerne skrue og tage det ud af dørkarmen.
2. Indsæt det nye slutblik i fordybningen i dørkarmen. Sørg for, at afstanden mellem slutblikket og låsekassen ikke er over 2 mm. Du kan om nødvendigt bruge slutblikadapteren for at reducere afstanden.

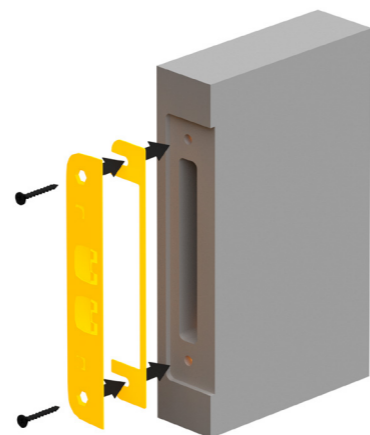

4.2. Låsekasse

*Hvis du har en multipunktslåsekasse, skal du bruge den eksisterende låsekasse, der allerede er monteret i din dør.

Døren er venstrehængt Døren er højrehængt

VIGTIGT!

Når du står på den side af døren, der åbner mod dig, kan du bestemme, om døren er venstre- eller højrehængt.

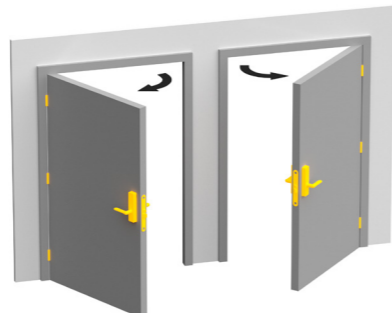

1. Fjern den gamle dørlås og låsekasse.
2. Tilpas låsekassen, så den passer til den hængslede retning.
 - a. Skru frontpanelet (4 skrue) af låsekassen.
 - b. Drej låsepalen og udløserpalen til den korrekte position.
 - c. Sæt låsens forplade på låsekassen igen

(Se illustrationen på næste side)



Hvis hageriglen er ude, skal du følge disse trin for at sætte den tilbage, for at kunne skru låsekassens frontplade af.

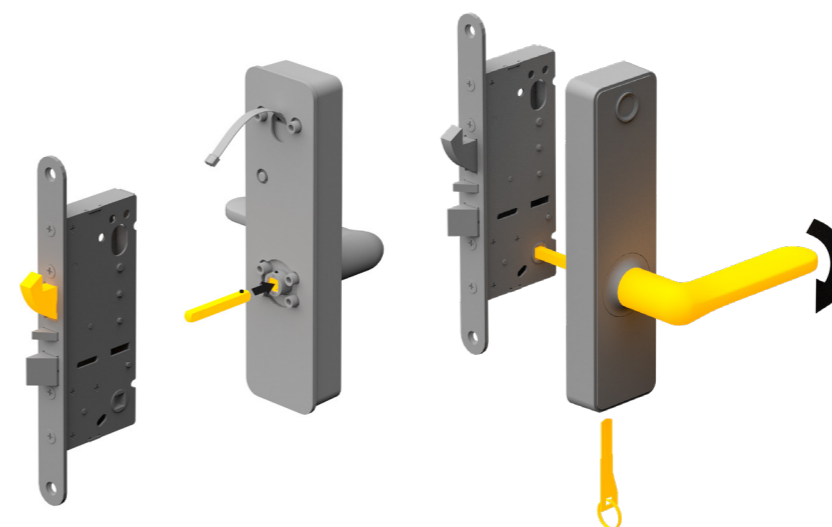

3. Indsæt den nye låsekasse i dørbladet, og brug de samme skrue, som du fjernede fra den gamle låsekasse.

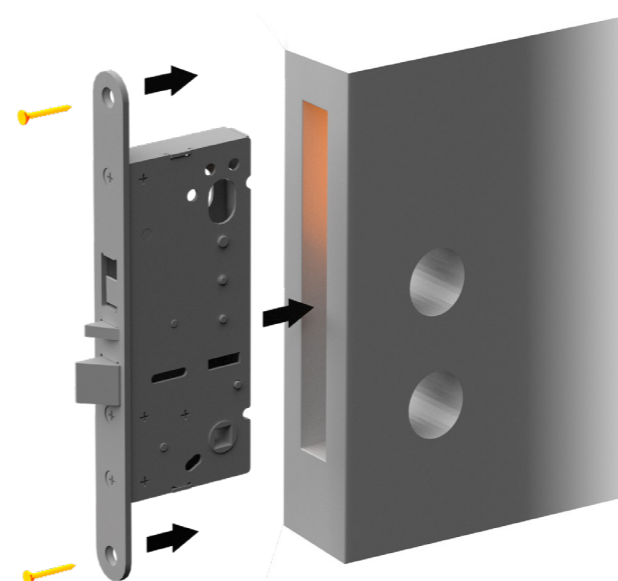

4.3. Juster dørhåndtagetets retning (indvendig og udvendig del)

Monter dørhåndtaget i den korrekte position til døren (venstre- eller højrehængslet).

1. Brug stjerneskruetrækkeren til at skrue dørhåndtagets monteringskrue af på bagsiden af den indvendige og udvendige del
2. Løft håndtaget, og flyt det til den retning, der er korrekt i forhold til installationen.
3. Brug **stjerneskruetrækkeren** til at skrue monteringskruen i for at fastgøre dørhåndtaget sikkert
4. For højrehængslede døre skal R-mærket på gennemføringscylinderen til den firkantede rigel placeres på pilen. Det samme gælder for

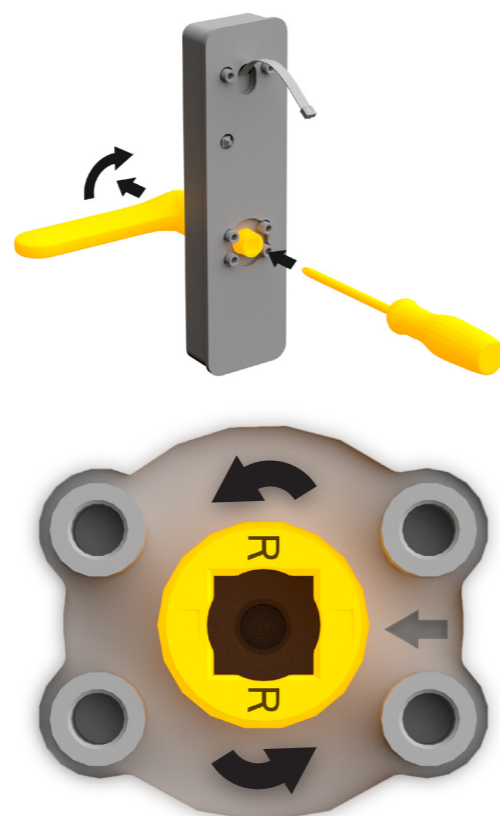

4.4. Udvendig del

1. Fastgør den gennemgående spindel, der passer til dørlåsens tykkelse, løft håndtaget, og flyt det, så det passer til den retning, der er korrekt i forhold til installationen.
2. Sørg for, at låsestiften til den gennemgående spindel går i hak i positionen. *Hvis du har brugt en gennemgående spindel, der er for kort/lang, skal du bruge udløserværktøjet til at frigøre den gennemgående spindel og indsætte den korrekte.

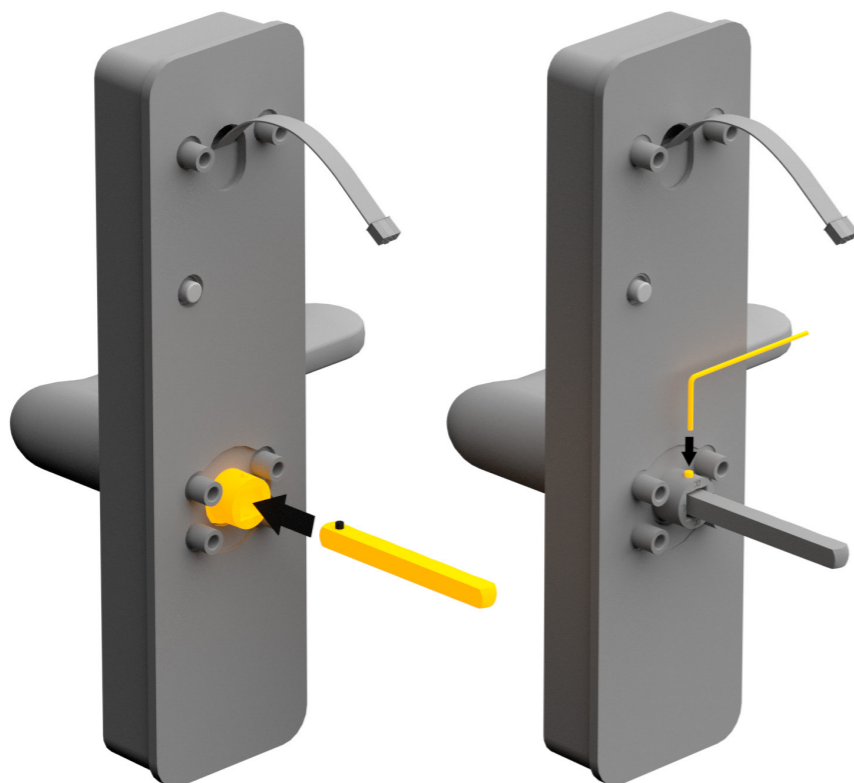

3. Fastgør den medfølgende gummipakning på bagsiden af den udvendige del. Sørg for, at du bruger den korrekte, da der også er en pakning til den indvendige del.
4. For højrehængslede døre skal R-mærket på gennemføringscylinderen til den firkantede rigel placeres på pilen. Det samme gælder for venstre side. Referencemærke på bagpladen for at vide, hvordan man positionerer dette.

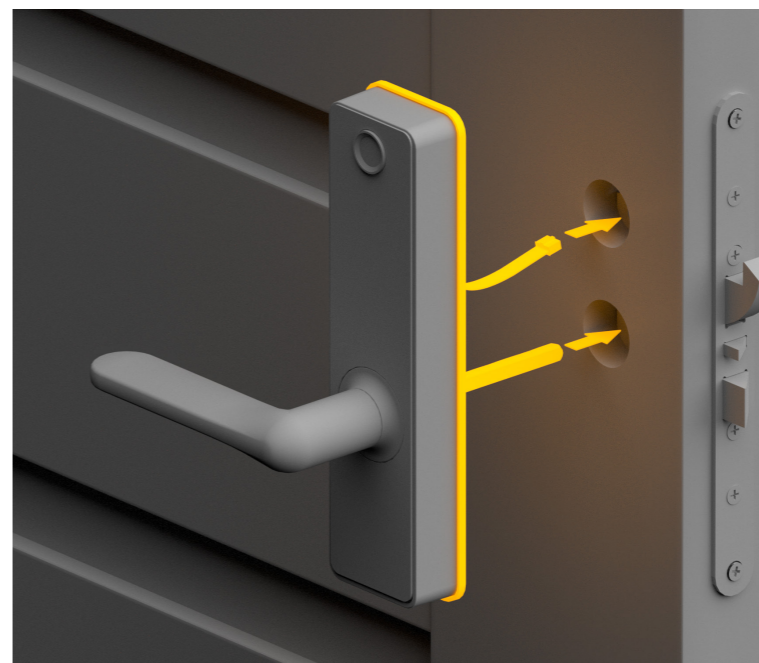

Multipunktlås:

Montering på døre med en **oval cylinderlås** med cylinderen placeret over dørhåndtaget. Bor materialet, hvor låsecylinderen var placeret, ud med et 14-mm-bor. Før ledningen gennem det nye øverste hul og den firkantede dørhåndtagsspindel gennem det nederste.

Montering på døre med en Euro-cylinderlås, hvor cylinderen er placeret under håndtaget. Placer monteringsbeslaget korrekt centreret over det aktuelle hul til håndtaget, og marker alle hullerne på ydersiden. Placer derefter monteringsbeslaget korrekt centreret over det aktuelle hul til håndtaget på indersiden, og marker hullet i bunden og de 3 øverst (2 små og det større hul helt øverst).

Bor halvvejs igennem fra begge sider i bunden ind i låsekassen og de øverste 3, indtil hullerne mødes i midten (det store hul øverst skal være stort nok til, at proppen kan gå igennem). Derudover skal der være plads til kablet. De 4 markeringer omkring det firkantede stifthul til håndtagene bores, så de passer til de 4 fremstående gevindbøsninger på den ydre del. Sørg for, at den nye firkantede håndtagsspindel passer ind i det firkantede hul. Før ledningen gennem det øverste hul i døren og den firkantede håndtagsspindel gennem det nederste.

BEMÆRK

Når du monterer låsen på hoveddøren, skal du sørge for at bruge den medfølgende isolering. Fordel isoleringen i det øverste og nederste hul rundt om spindlen for at forhindre en kuldebro.

EN

NO

SE

DK

4.5 Indvendig del

1. Fastgør den medfølgende gummipakning på bagsiden af monteringsbeslaget.
2. Placer det medfølgende beslag, så det vender korrekt, og fastgør det til den udvendige enhed (gennem døren og låsekassen) ved hjælp af de 4 medfølgende lange skruer. Brug den medfølgende stjerneskrueetrækker. **Brug ikke en elektrisk skrueetrækker eller overdreven kraftanvendelse til at spænde disse skruer, da det kan beskadige beslaget.** Vælg den lange skrue med den korrekte længde, der passer til tykkelsen på dørbillet. Sørg for at have mindst 5 mm indgreb på skruen. Hvis de er for lange, vil låsen ikke sidde korrekt fast på døren. Brug en tang til at klippe skrueerne, hvis det er nødvendigt.



3. Tilslut kablet fra den udvendige del til den indvendige del af låsen. Stikket passer kun i én retning. Skub forsigtigt den resterende ledningslængde ind i hullet mod låsekassen, mens du tilslutter den indvendige enhed til spindlen. Skub den helt på, og sørg for, at pakningen ikke kommer i klemme. pinched.

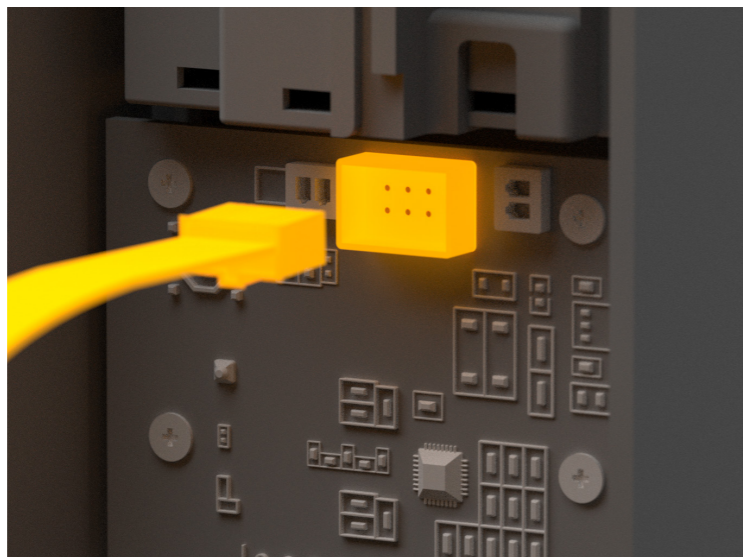

4. Fjern batteriafdækningen.
5. Fastgør den indvendige enhed til beslaget ved hjælp af de 3 små skruer.



6. Sæt de medfølgende batterier (3 x AA 1,5 V) i. Sørg for at indsætte dem i den rigtige retning, for så vidt angår polariteten (+/-). Minuspolen skal vende opad i midten og nedad i de to sider. Til slut skal du sætte batteriafdækningen på.



7. Monter gummipakningen og batteriafdækningen.

EN

NO

SE

DK

Multipunktslås:

For låse med Euro-cylindre skal monteringsbeslaget fastgøres ved hjælp af 3 af de medfølgende skruer. De øverste 2 skruer skal have samme længde som dørtykkelsen. Den nederste skal være 2 gevindomgange længere end dørens tykkelse.

Batterierne forventes at holde i ca. 12 måneder ved normal brug. Låsen advarer med flere hurtige bip, når du låser døren op, for at give besked om, at det er tid til at udskifte batterierne. Når dørlåsen er sluttet til en Heimgard Hub, får du en meddelelse i appen, der angiver lavt batteriniveau for at minde dig om at udskifte batterierne.



5. Justeringer

1. I nogle tilfælde er det nødvendigt at bruge slutblikadapteren. Hvis afstanden mellem slutblikket og låsekassen er over 2 mm. Monter slutblikadapteren ved at løsne slutblikket lidt, og skub slutblikadapteren ind bag slutblikket, og stram slutblikkets monteringskruer.
2. Hvis du har problemer med dørlåsen og låsekassen, og slutblikket ikke flugter, skal du muligvis justere dørbillet. Følg anvisningerne for døren om, hvordan døren indstilles for at få en god justering.

VIGTIGT!

6. Tjekliste inden lukning af døren

- ✓ **Prøv at dreje det indvendige dørhåndtag.** Det skal bevæge sig let samtidig med, at låsepalen på låsekassen trækkes ind. Hvis ikke, kan låsen være monteret skævt i forhold til døren og skal justeres.
- ✓ **Hageriglen skal springe ud ved at trykke udløseren (den mindste stift) på låsekassen ind.** Drej det indvendige håndtag til yderpositionen for at føre det tilbage til den ulåste position. Hageriglen og låsepalen skal nu trækkes ind i låsekassen.
- ✓ **Indsæt nødnøglen** i det udvendige håndtag, og drej nøglen 90 grader. Det udvendige håndtag skal nu være aktivt, gentag trin 1 og 2 for det udvendige dørhåndtag. Drej nøglen tilbage til startpositionen, og tag den ud. Opbevar nødnøglen i din lomme.
- ✓ **Når alt er monteret**, ontrolleret og fastgjort, skal du teste låsen (LAD DØREN STÅ ÅBEN) ved at indtaste standardpinkoden **1234** og bekræfte med **#** på den udvendige del. Låsen er nu låst op. Displayet blinker grønt, og låsen bipper, før døren kan åbnes.
- ✓ **Luk døren og se, at hageriglen springer ud**, når døren er helt lukket. Hvis den ikke springer helt ud, kan det skyldes, at mellemrummet mellem døren og slutblikket er for stort. I så fald skal du muligvis flytte slutblikket ud fra dørkarmen ved hjælp af det medfølgende 2-mm-afstandsstykke. Hvis problemet fortsætter, skal du muligvis justere placeringen af slutblikket for at sikre, at riglerne går i indgreb korrekt.

EN

NO

SE

DK

7. Indstillinger for dørlås – Menu

*Funktionsknappen er den eneste fysiske knap på den indvendige del

1	Zigbee	1. Tilkobling 9. Frakobling
2	Masterpinkode	Standard Masterpinkode til indeks 00: 1234 Masterpinkoden er tildelt til indeks 00 1. Tilføj ny kode
3	Brugerpinkode	Brugerpinkoder er relateret til indeks 01-39 1. Tilføj ny kode 9. Slet kode
4	RFID-brikker	Er tildelt til indeks 01-39 1. Tilføj ny brik 9. Slet
5	Fingeraftryk	Er tildelt til indeks 01-39 1. Tilføj ny finger 9. Slet
6	Indstillinger for automatisk låsning	1. Aktiver/deaktiver (1 – indvendigt, 2 – udvendigt) 2. Automatisk låsetid/varighed 3. Automatisk låsning deaktiveret i 60 min.
7	LED-indstillinger	LED-lysstyrke Forøgelse/reducering
8	Lydstyrkeindstillinger	Lydstyrke Forøgelse/reducering
9	Multipunktslås	Aktivering/deaktivering Hængselretning 1. Venstre 2. Højre
10	Tyverisikring	1. Aktivering/deaktivering

8. Trådløs tilslutning (Zigbee)

*Gå til Tilføj enhed i appen, og søg efter nye enheder.

1. Tryk på funktionsknappen, og hold den inde [3 sek]
2. Indtast [masterpinkode] [*]
3. Tryk [1] [*]
4. Tryk [1] [*]
5. Berøringsfeltet blinker grønt for at bekræfte, at tilkoblingen lykkedes

9. Trådløs frakobling (Zigbee)

*Gå til Slet enhed i appen, og fjern den forbundne dørlås.

1. Tryk på funktionsknappen, og hold den inde [3 sec]
2. Indtast [masterpinkode] [*]
3. Tryk [1] [*]
4. Tryk [9] [*]
5. Berøringsfeltet blinker grønt for at bekræfte, at tilkoblingen lykkedes

10. Registrer ny masterpinkode

1. Tryk på funktionsknappen, og hold den inde [3 sec]
2. Indtast [masterpinkode] [*] (standard-masterpinkoden er 1234, indeks 00)
3. Tryk [2] [*] for at åbne adgangsmenuen
4. Tryk [1] [*]
5. Vælg indeks [00] [*] (indeks 00 er reserveret til masterpinkoden)
6. Indtast [ny masterpinkode] [*]
7. Gentag [ny masterpinkode] [*]
8. Bekræft ny pinkode med [#]

11. Tilføj fingeraftryk

*For at tilføje en finger skal brugeren scanne fingeren med en godkendelsesmetode å tre gange.

1. Tryk på funktionsknappen, og hold den inde [3 sec]
2. Indtast [masterpinkode] [*]
3. Tryk på [5] [*] for at åbne fingeraftryksmenuen
4. Gør følgende for at tilføje [1] [*]
5. Vælg indeks [01-39] [*]
6. Scan [finger], når fingersensorens LED er blå (ved korrekt scanning bliver LED'en grøn, og der lyder et enkelt bip, hvorefter du fjerner fingeren, løfter den og scanner den igen)
7. Scan [finger] igen, når fingersensorens LED bliver blå
8. Scan [finger] igen, når fingersensorens LED bliver blå
9. Når alle tre scanninger er udført korrekt, slukker LED'en, og der høres et langt bip for at bekræfte den nye finger

BEMÆRK

Hvis scanningen mislykkes, bliver LED'en rød, og der lyder to bip. Du skal gentage hele proceduren i forbindelse med nye scanninger.

12. Tilføj ny brugerpinkode

1. Tryk på funktionsknappen, og hold den inde [3 sec]
2. Indtast [masterpinkode] [*]
3. Tryk [2] [*] for at åbne adgangsmenuen
4. Tryk [1] [*]
5. Vælg indeks [01-39] [*]
6. Indtast [ny brugerpinkode] [*]
7. Bekræft ny pinkode med [#]

13. Slet brugerpinkode

1. Tryk på funktionsknappen, og hold den inde [3 sec]
2. Indtast [masterpinkode] [*]
3. Tryk [2] [*] for at åbne adgangsmenuen
4. Tryk på [9] [*] for at slette
5. Vælg indeks [01-39] [*], eller vælg [0] [*] for at slette alle
6. Bekræft sletning med [#]

14. Tilføj RFID-brik

1. Tryk på funktionsknappen, og hold den inde [3 sec]
2. Indtast [masterpinkode] [*]
3. Tryk [4] [*] for at åbne RFID-menuen
4. Gør følgende for at tilføje [1] [*]
5. Vælg indeks [01-39] [*]
6. Scan [brik] for at gemme

15. Slet RFID-brik

1. Tryk på funktionsknappen, og hold den inde [3 sec]
2. Indtast [masterpinkode] [*]
3. Tryk [4] [*] for at åbne RFID-menuen
4. Gør følgende for at slette [9] [*]
5. Vælg indeks [01-39] [*], eller vælg [0] [*] for at slette alle
6. Bekræft sletning med [#]

16. Slet fingeraftryk

1. Tryk på funktionsknappen, og hold den inde [3 sec]
2. Indtast [masterpinkode] [*]
3. Gør følgende for at slette [9] [*]
4. To delete [9] [*]
5. Vælg indeks [01-39] [*], eller vælg [0] [*] for at slette alle
6. Bekræft sletning med [#]

17. Autolås - Aktiver / deaktiver

1. Tryk på funktionsknappen, og hold den inde [3 sec]
2. Indtast [masterpinkode] [*]
3. Tryk [6] [*] for at åbne indstillingsmenuen
4. Tryk [1] for indvendig del [*]
Tryk [2] for udvendig del [*]
5. Tryk [1] [*] for at åbne menuen for automatisk låsning til/fra
6. Tryk [1] [*] for at aktivere
(aktiveret som standard for udvendig del – standardvarighed 5 sek.)
Tryk [2] [*] for at deaktivere
7. Gem indstillingerne med [#]

18. Autolås - Åbningsvarighed

1. Tryk på funktionsknappen, og hold den inde [3 sec]
2. Indtast [masterpinkode] [*]
3. Tryk [6] [*] for at åbne indstillingsmenuen
4. Tryk [1] for indvendig del [*]
Tryk [2] for udvendig del [*]
5. Tryk [2] [*] for menuen for varigheden før den automatiske låsning
6. Vælg sekunder
[X] [*] for at indstille sek. ved at indtaste VÆRDIEN i sekunder.
(indtast fx 180 for at indstille varigheden til 3 min.)
7. Gem indstillingerne med [#]

19. Autolås - Midlertidigt deaktiveret

1. Tryk på funktionsknappen, og hold den inde i 15 sek. for at deaktivere automatisk låsning midlertidigt.
 - Låsen låser døren op, når denne indstilling påbegyndes korrekt.
 - Den automatiske låsning deaktiveres i 60 min. Efter 60 min. genaktiverer låsen den automatiske låsning og låser dørlåsen.

20. LED-indstillinger

*LED-lysstyrke, forøgelse/reducering

1. Tryk på funktionsknappen, og hold den inde [3 sec]
2. Indtast [masterpinkode] [*]
3. Tryk [7] [*] for at åbne indstillingsmenuen
4. Tryk [1][*] for OFF
Tryk [2][*] for lav
Tryk [3][*] for mellem
Tryk [4][*] for høj
5. Gem indstillingerne med [#]

21. Lydstyrkeindstillinger

Lydstyrke, forøgelse/reducering

1. Tryk på funktionsknappen, og hold den inde [3 sec]
2. Indtast [masterpinkode] [*]
3. Tryk [8] [*] for at åbne indstillingsmenuen
4. Tryk [1][*] for OFF
Tryk [2][*] for lav
Tryk [3][*] for mellem
Tryk [4][*] for høj
5. Gem indstillingerne med [#]

22. Multipunktsindstillinger

1. Tryk på funktionsknappen, og hold den inde [3 sec]
2. Indtast [masterpinkode] [*]
3. Tryk [9] [*] for at åbne indstillingsmenuen
4. Tryk [1] [*] for venstrehængt
(udefra – hængslerne er i venstre side)

Tryk på [2] [*] for højrehængt
(udefra – hængslerne er i højre side)
5. Tryk [0] [*] for at deaktivere (standard)
6. Gem indstillingerne med [#]

23. Tyverisikringsfunktion

1. Tryk på funktionsknappen, og hold den inde [3 sec]
2. Indtast [masterpinkode] [*]
3. Tryk [10] [*] for at åbne indstillingsmenuen
4. Tryk på [1] [*] for at aktivere (standard)
Tryk på [2] [*] for at deaktivere
5. Gem indstillingerne med [#]

24. Betjening af din nye dørlås

1. Pinkode:

Tryk på skærmen, hvorefter den lyser op i lyseblåt. Indtast din pinkode, og afslut med #. Du vil nu høre låsen gå i indgreb i dørhåndtaget, og du kan nu åbne døren.

2. RFID-brik:

Aktiver din dørlås, og placer RFID-brikken i nærheden af RFID-logoet på den udvendige del. Du vil nu høre låsen gå i indgreb i dørhåndtaget, og du kan nu åbne døren.

3. Fingeraftryk

Scan fingeren på fingeraftryklæseren. Du vil nu høre låsen gå i indgreb i dørhåndtaget, og du kan nu åbne døren.

4. App

Åbn din Heimgard-app, tryk på oplåsningsknappen for at låse døren op. Du vil nu høre låsen gå i indgreb i dørhåndtaget, og du kan nu åbne døren.

5. Funktionsknap på inderdelen

1. Kort klik - oplås eller lås indvendigt håndtag
2. Tryk og hold i 3 sek. - gå ind i indstillingsmenuen
3. Tryk og hold nede i 15 sekunder - deaktiver midlertidigt autolås på udvendig del

25. Batteriskift

Når batteristrømmen er lav, udsender låsen otte bip, når du indtaster din pinkode. Fjern dækslet på den indvendige del, og skift 3 x AA 1,5 V-batterierne. Du behøver ikke at programmere låsen igen, når du har skiftet batterier.

26. Nulstil

Hvis du har problemer med din dørlås, skal du muligvis foretage en nulstilling til fabriksindstillingerne. Dette kan gøres ved at gøre følgende:

1. Tryk på nulstillingsknappen i 2 sek.
2. Tastaturet på den udvendige del bipper to gange og blinker GRØNT, og indikerer en vellykket nulstilling. Knappen er placeret på den indvendige del af printpladen.

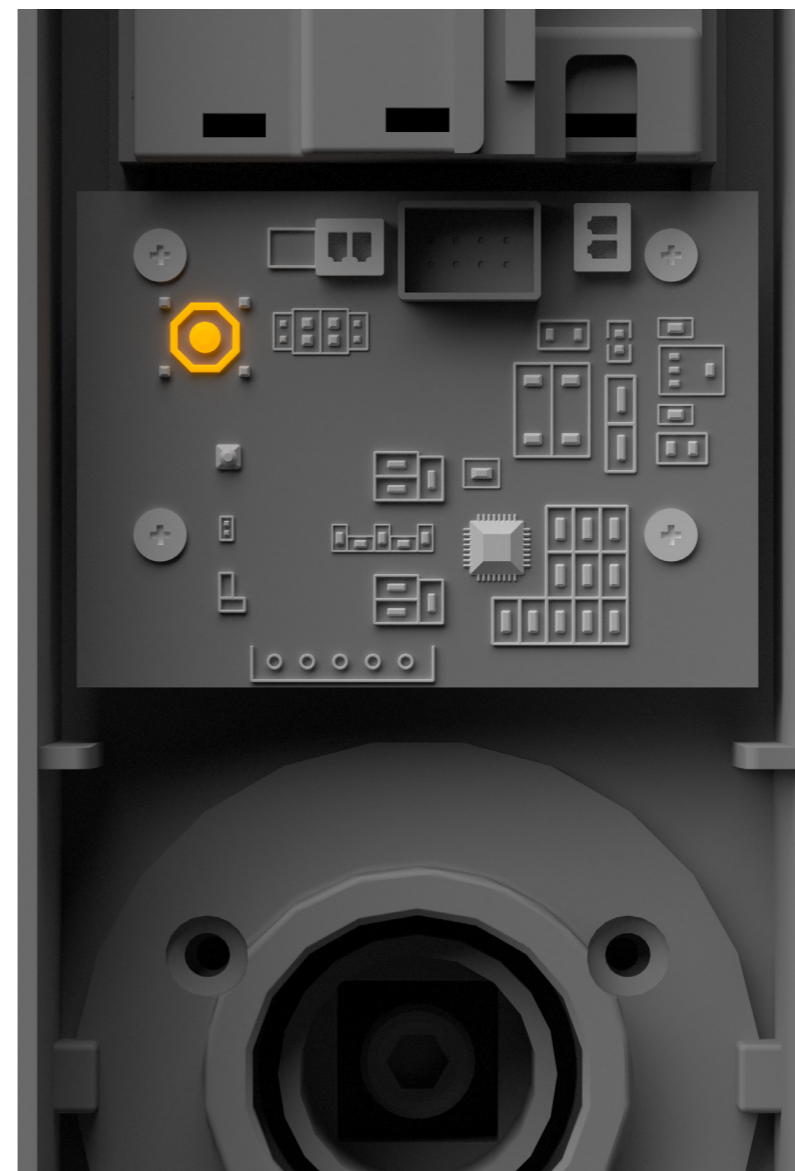

27. Har du brug for hjælp?

Hjemmeside: heimgard.com

E-mail: support@heimgard.com

Facebook: facebook.com/heimgardnorge/

Telefon: +47 649 44 422

Gå til heimgard.com for flere oplysninger.

28. Vigtig sikkerhedsinformation

Læs denne vejledning igennem, og følg anvisningerne.

- Rengør kun med en tør blød klud. Rengørings- og opløsningsmidler kan beskadige enhedens overflade.
- Må ikke installeres i nærheden af varmekilder såsom radiatorer, varmeapparater, ovne eller andre enheder, der genererer varme.
- Brug ikke denne enhed i nærheden af vand.
- Al service skal udføres af uddannet servicepersonale. Der skal udføres service, hvis enheden på nogen måde er beskadiget.
- Driftstemperatur:
Udvendigt: -25° C til 70° C
Indvendigt: 0° C til 70° C
- Miljø:
Indvendig enhed: IP21
Udvendig enhed: IP55
Låsekasse: IP55
- Produktet skal bortskaffes korrekt, når det er udtjent. Enheden er elektronisk affald, der skal genanvendes i overensstemmelse hermed.



Heimgard

➡ heimgard.com