



# MOSQUITO MAGNET®

Advanced Mosquito Defense Systems



**PIONEER**

*For Outdoor Use Only*  
1440-091

# Operation Manual



# Welcome

Congratulations on your purchase of Mosquito Magnet®. Now you can begin to enjoy your outdoor living space again.

Mosquito Magnet® is the #1 mosquito trap in North America. Backed by 18 years of research and independent testing, Mosquito Magnet® is scientifically proven to effectively reduce mosquitoes & other biting insects from your yard.

Mosquito Magnet® is easy to use. The link [www.mosquitomagnet.com/videos](http://www.mosquitomagnet.com/videos), provides key information for getting started. In this manual, you'll learn everything you need to know about how it works, optimal trap placement, maintenance, storage and warranty information. The keys to success are trap placement, utilization of R-Octenol or Lurex<sup>3</sup> cartridges (depending on your area) and routine maintenance. For optimal catch rate, you'll need to change the propane tank and R-Octenol or Lurex<sup>3</sup> every 21 days.

Visit us online at [www.mosquitomagnet.com](http://www.mosquitomagnet.com) for additional information regarding Mosquito Magnet® tips and testimonials.

## Woodstream® Corporation

69 North Locust Street  
Lititz, PA 17543  
1-800-953-5737  
[www.mosquitomagnet.com](http://www.mosquitomagnet.com)

*The Mosquito Magnet® traps are covered by one or more of the following patents:*

Denmark No. 1432304 and 1,827,093  
Finland No. 1432304 and 1,827,093  
France Nos. 1,537,780; 1,011,324; 1,049,373; 1,432,304 and 1,827,093  
Germany Nos. 1011324; 1049373; 60211538.8 and 1,827,093  
Hong Kong No. 081016574  
Korean No. 10-0978590  
Greece Nos. 1011324 and 1432304  
India No. 228997  
Ireland Nos. 1011324; 1432304 and 1,827,093  
Italy Nos. 1,537,780; 1,011,324; 1,049,373; 1,432,304 and 1,827,093  
Japan No. 4317748  
Portugal Nos. 1011324; 1432304 and 1,827,093  
Spain Nos. 1,537,780; 1,011,324; 1,432,304 and 1,827,093  
Sweden Nos. 1,537,780; 1,432,304 and 1,827,093  
UK Nos. 1,537,780; 1,011,324; 1,049,373; 1,432,304 and 1,827,093  
Australia Nos. 726575; 735984; 2002356537; 2005307112; 2008246208 and 200528912  
New Zealand Nos. 335035 and 506403  
Singapore No. 64595  
S. Africa No. 97/8366  
China Nos. ZL0281957.X and ZL03812961.2  
Brazil Nos. 9711492-8; 9908104-0 and PI0508967-0  
Mexico No. 250272

Made in China

## FOR YOUR SAFETY

### *If you smell gas:*

1. Shut off the gas to the appliance.
2. Extinguish any open flame.
3. Open lid.
4. If odor continues, immediately call your gas supplier or your fire department.

## FOR YOUR SAFETY

1. Do not store or use gasoline or other flammable vapors and liquids in the vicinity of this or any other appliance.
2. An LP cylinder not connected for use shall not be stored in the vicinity of this or any other appliance.



# MOSQUITO MAGNET®

# Contents

<b>Safety Instructions</b>	<b>3-4</b>
<b>Principle Parts</b>	<b>5</b>
<b>Assembly Instructions</b>	<b>6</b>
<b>Set-Up</b>	<b>7-8</b>
Trap Placement	
Burying the Power Cord	
Propane Tank Installation	
<b>Instructions</b>	<b>9</b>
Starting Instructions	
Shut Down Instructions	
When Not In Use	
End of Season Storage	
For Best Results	
<b>Maintenance</b>	<b>10</b>
Maintenance	
Propane Tank Changing Tips	
Maintenance Schedule	
<b>Troubleshooting</b>	<b>11</b>



## How the Mosquito Magnet® Works

Mosquitoes and other biting insects use the long-range attractant carbon dioxide (CO<sub>2</sub>) to locate people. Once in close proximity, mosquitoes use short-range attractants such as scents emitted from the skin, to determine which person they are going to bite. The Mosquito Magnet® mimics a human by converting propane to CO<sub>2</sub>, with its patented catalytic conversion technology, in combination with a short-range scent.

Attracted by the CO<sub>2</sub> and short-range scent, mosquitoes and other biting insects are drawn to the Mosquito Magnet®. When they reach the trap, the insects are vacuumed into a bug bag by our patented Counterflow Technology™, where they dehydrate and die within 24 hours.

The Mosquito Magnet® is silent, odorless and runs 24/7. When properly placed in your yard, the **trap begins working immediately. Noticeable results can be achieved in 7 to 10 days.** To greatly reduce your biting insect population, allow 4 weeks. Leave the Mosquito Magnet® out all summer long, to control the mosquito population in your yard.

Only biting insects are targeted including mosquitoes, no-see-ums, black flies and midges. Beneficial insects such as butterflies, bees or moths are not targeted.

## Questions or Comments

Woodstream® Corporation  
69 North Locust Street  
Lititz, PA 17543  
[http://www.mosquitomagnet.com/store\\_locator/International/](http://www.mosquitomagnet.com/store_locator/International/)

<b>Model No.:</b>	Pioneer
<b>Serial No.:</b>	
<b>Type of Gas:</b>	Propane
<b>Manifold Pressure:</b>	100 – 110 psi
<b>Minimum Gas Supply Pressure:</b>	11.0 in. WC
<b>Input Rating:</b>	650 Btu/Hr.
<b>Minimum Clearances:</b>	20 – 24"



# MOSQUITO MAGNET®

# Safety Instructions

***Please read and follow all safety instructions and warnings.***

Children and adults should be alerted to the hazards of high surface temperatures and should stay away to avoid burns or clothing ignition.

Young children should be carefully supervised when they are in the area of the heater. Keep out of reach of children.

Clothing or other flammable materials should not be hung from the heater, or placed on or near the trap.

**Note:** Some or all of the following required safety instructions for propane powered devices may apply to your trap. Allow trap to cool for 5 minutes before re-starting.

**Warning:** Improper installation, adjustment, alteration, service or maintenance can cause injury or property damage. Read the installation, operating and maintenance instructions thoroughly before installing or servicing the trap.

**Caution:** The gas pressure regulator provided with this appliance must be used. This regulator is set for an outlet pressure of 11.0 in. Water Column. The minimum inlet gas supply pressure is 11.0 in. Water Column from regulator.

- This unit is not intended to be installed in or on recreational vehicles and/or boats.
- The gas supply must be turned off at the LP-Gas supply cylinder when this appliance is not in use.
- The installation must conform with local codes.
- To test for a gas leak, place soapy water around the connector, regulator, and gas hose assembly. If bubbles appear, there is a gas leak.
- Inspect the hose before each use of the unit. If it is evident there is excessive abrasion or wear, or the hose is cut, it must be replaced prior to the unit being put into operation. The replacement hose shall be that specified by the manufacturer.
- The trap is equipped with an internal spark ignition device. Failure to follow starting procedure will result in the trap not starting.
- Installation and repair should be done by a qualified service person (find service centers on [www.mosquitomagnet.com](http://www.mosquitomagnet.com)). The trap should be inspected before use and at least annually by a qualified service person. More frequent cleaning may be required as necessary. It is imperative that the control compartment, burners, and circulating air passageways of the heater be kept clean.



**MOSQUITO MAGNET®**

# Safety Instructions

- Maintain adequate clearances of 50 cm - 60 cm around air openings into the combustion chamber, clearances from combustible material, provisions for accessibility and for combustion and ventilating air supply. Keep the trap area clear and free from combustible materials, gasoline, and other flammable vapors and liquids. The appliance is not to be used in locations where flammable vapor or explosive dust is likely to exist.
- Do not obstruct the flow of combustion and ventilation air.
- Keep the ventilating openings of the cylinder enclosure free and clear from debris.
- Clean the trap with water and a damp cloth if necessary.
- The LP-Gas cylinder supply system must be arranged for vapor withdrawal and the cylinder must include a collar to protect the cylinder valve.
- The trap shall be used outdoors only in a well ventilated space and shall not be used in a building, garage, or any other enclosed area.
- The LP-Gas cylinder must be disconnected and removed from the appliance, if the appliance is stored indoors.
- LP-Gas cylinders must be stored outdoors in a well-ventilated area out of reach of children.
- Disconnected cylinders must have threaded valve plugs tightly installed and must not be stored in a building, garage, or any other enclosed area.
- The pressure regulator and hose assembly supplied with this appliance must be used for connection to the LP-Gas cylinder. Replacement pressure regulators and hose assemblies must be specified by the manufacturer.
- Avoid improper use of extension cords. Keep connections away from moisture and avoid damage to the cord.
- If the supply cord is damaged, it must be replaced by the manufacturer or its service agent or a similarly qualified person in order to avoid hazard.
- Do not store near heat or fire or where temperature may exceed 60°C.
- PPG Regulator and Hose Assembly Class A
- Rated Working Pressure: 2.74 kPa  
Outlet Pressures: 2.50 kPa to 3.5 kPa  
Velocity: 165 ft/min to 275 ft/min

**Visit [www.mosquitomagnet.com](http://www.mosquitomagnet.com)**

**⚠ Warning:** SHOCK! An electric shock hazard may exist if water from a garden hose is directed at the Mosquito Magnet®. Route the power cord in the safest possible manner to avoid personal injury.



**MOSQUITO MAGNET®**

# Principle Parts

## Self-Contained Pioneer

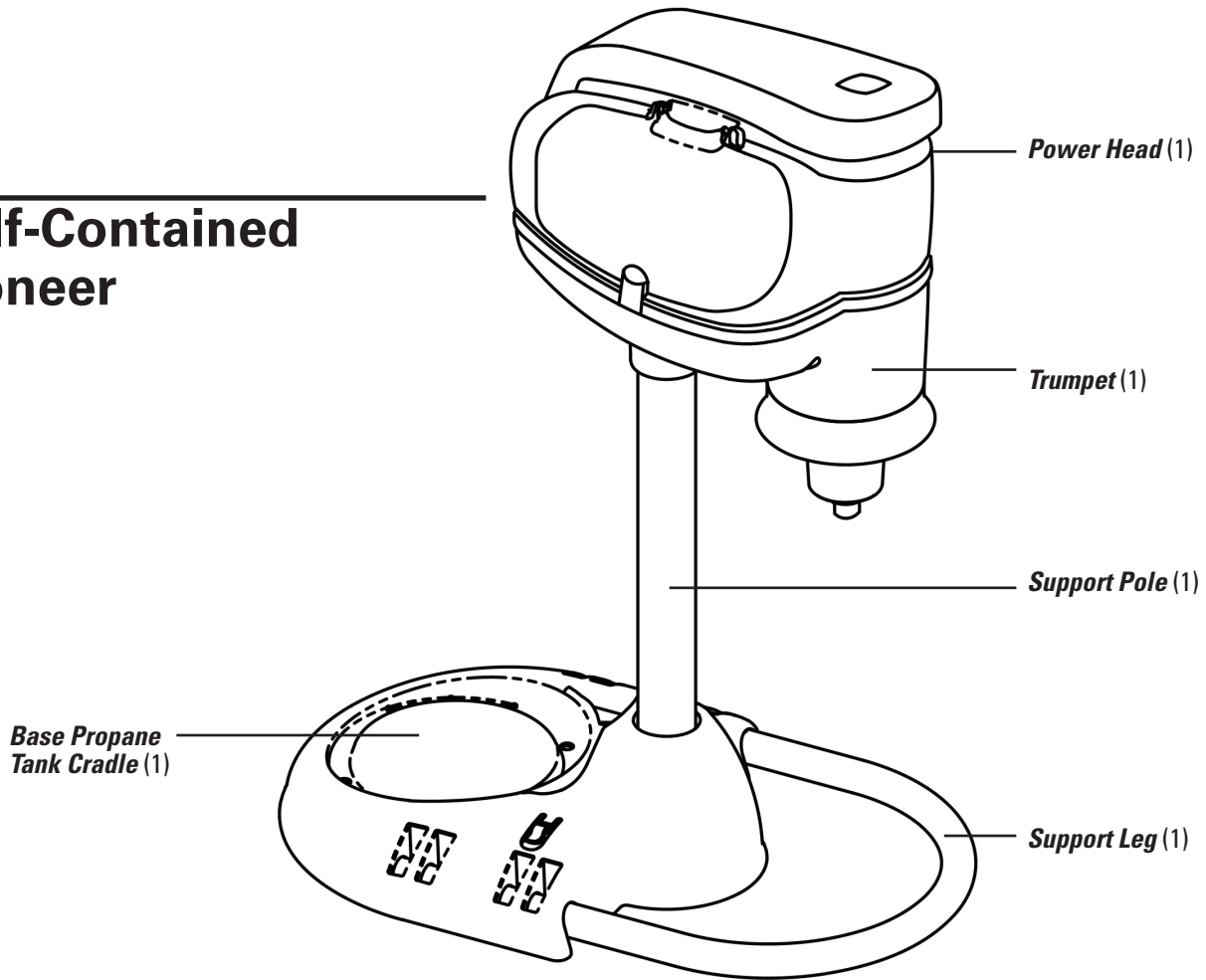

## Parts Included

**Bug Bag**  
Already  
Installed

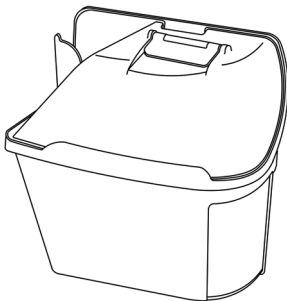

**10 Metal Power Cord  
Burying Clips**

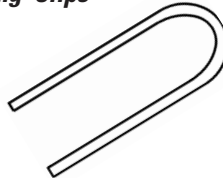

**50' Power Cord**

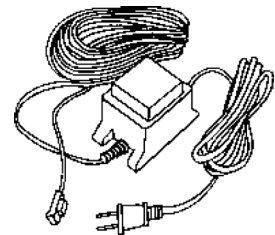

# Assembly Instructions

## Step 1

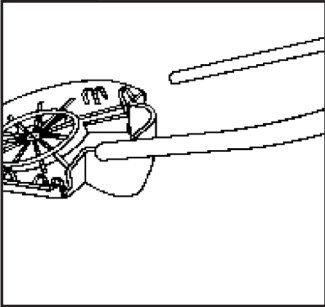

Place base upside down on a flat surface, slide U-shaped support legs into slots on base until they lock in place.

## Step 2

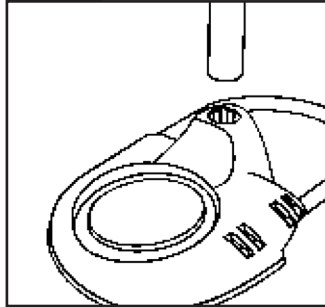

Turn base and leg assembly right-side-up and place support pole into cavity on base.

## Step 3

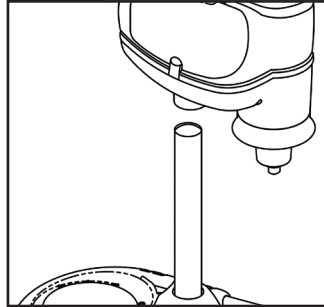

Place trap power head onto pole. Press down firmly with two hands to secure.

## Step 4

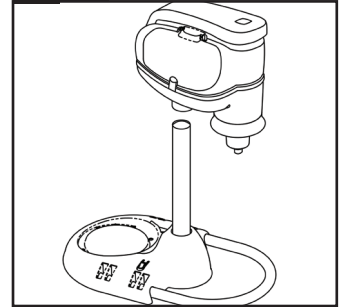

Completed assembly should have the front of power head in the same direction as base U-shaped legs.

## Step 5

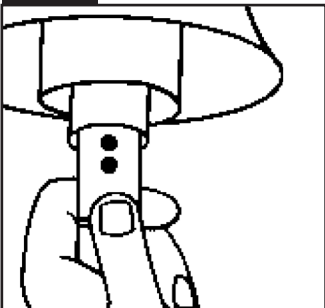

Insert attractant as directed in attractant packaging.

## Step 6

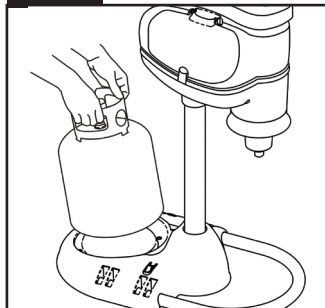

Place the base of the propane tank into the molded cradle supplied.

## Step 7

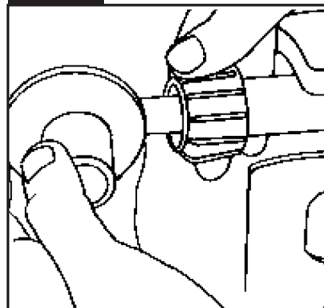

Making sure propane tank is fully closed, attach propane regulator hose to propane tank. Secure tightly by hand. Do not use tools.

## Step 8

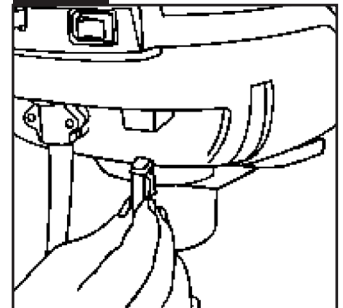

Plug power connector into the trap power slot located on the back of the power head.

## Step 9

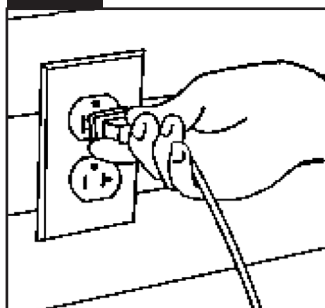

Plug Adapter into properly grounded electrical outlet.

## Step 10

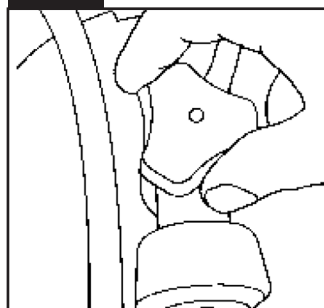

Turn propane valve on slowly. See page 8 for propane tank installation.



# MOSQUITO MAGNET®

# Set-Up

## Trap Placement

1. Determine the direction of the prevailing wind. Check local weather patterns if you are unsure.
2. Stand in the center of the area you are trying to protect and look toward the prevailing wind.
3. Proper placement of the trap will be 10 meters in front of you, within 1.5 meters of ground cover (i.e. bushes, flowerbeds, tree line, marsh bed). Ensure that trap is not directly against any blockades such as buildings, fences, etc.
4. It is recommended that the trap be placed in the shade.
5. Do not place trap directly above a water source (sprinklers, hose, etc.).
6. Trap must be placed on level ground to avoid tipping or uneven propane distribution.
7. For optimal trap placement in your yard, refer to the instructional video at [www.mosquitomagnet.com/videos](http://www.mosquitomagnet.com/videos) to build your own yard diagram for correct trap placement.

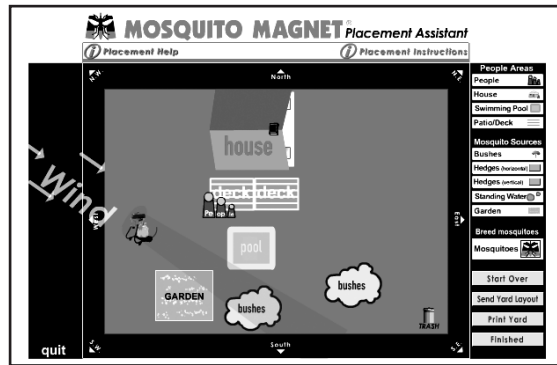

## Burying the Power Cord

Make sure unit is unplugged and in proper position. Use the Cord Burying Clips supplied. Place clips approximately 1 meter apart, press into ground by hand making sure not to damage power cord. For alternate placement, follow steps illustrated below.

1. Use straightedge shovel or garden spade and dig a trench about 8 cm - 10 cm deep from power source to trap.
2. Place cord into trench carefully stretching as you go to remove any twists in cord.
3. Use cedar shingle or folded cardboard to place cord into bottom of trench. Recover the trench with removed soil.

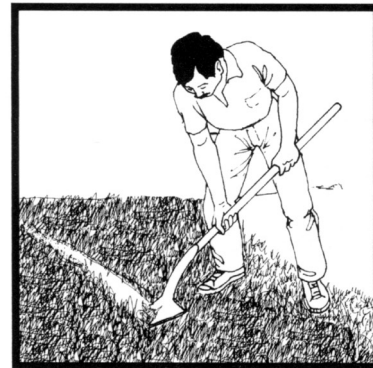

# MOSQUITO MAGNET®



# Set-Up

## Propane Tank Installation

1. After trap is placed in its ideal location, place propane tank onto the molded cradle.
2. Make sure propane tank is fully closed. Attach propane regulator hose to propane tank. Secure tightly by hand. **Do not use tools.**
3. Turn propane on by *slowly* turning valve counter-clockwise. Take care not to turn too quickly to avoid engagement of safety valve.

**⚠ DO NOT MOVE TRAP WITH TANK ATTACHED!**  
TANK MUST BE DISCONNECTED FROM REGULATOR BEFORE TRAP IS RELOCATED TO AVOID DAMAGE TO REGULATOR AND/OR TRAP. BE ADVISED, DAMAGE CAUSED FROM FAILURE TO COMPLY WITH THIS INSTRUCTION IS NOT COVERED UNDER WARRANTY.

### Step 1 - Propane Tank Placement

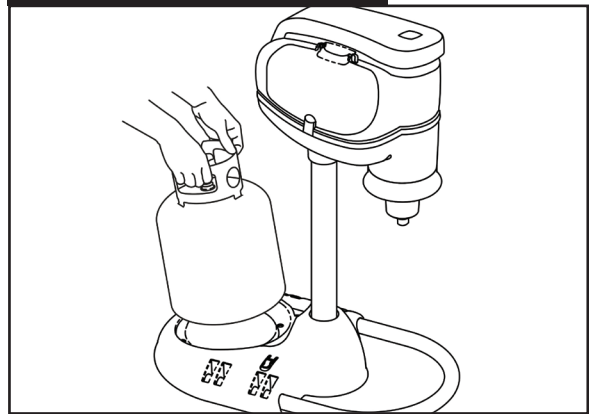

### Step 2 - Attach Regulator

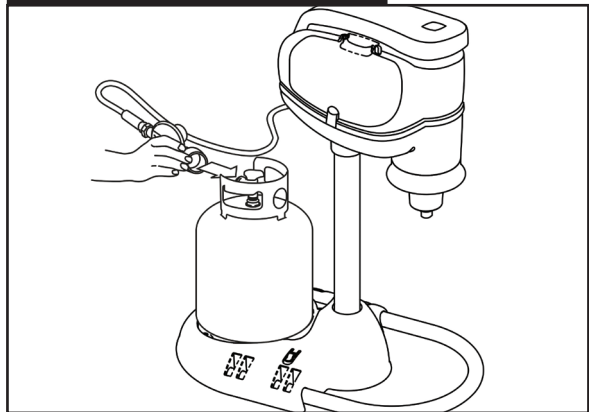

### Step 3 - Slowly Open Valve

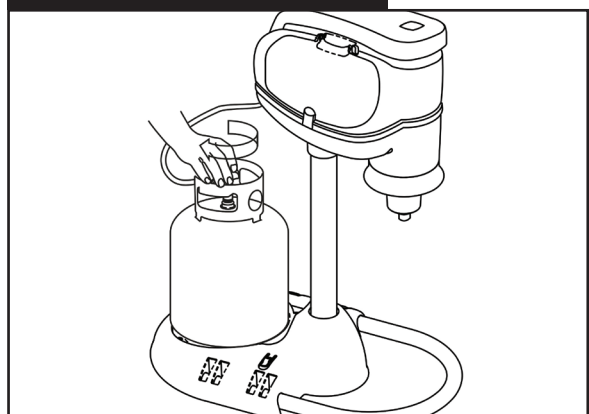

# MOSQUITO MAGNET®

# Instructions

## Starting Instructions

It is recommended that you read the entire manual before starting the Mosquito Magnet® trap.

1. Insert R-Octenol or Lurex<sup>3</sup> cartridge in compartment per instructions in cartridge packaging.
2. Connect regulator to propane tank (see page 8).
3. Plug power connector into the trap.
4. Plug AC adapter into electrical socket. *(To avoid the risk of electrical shock, connect only to properly grounded outlets.)* Adapter unit is not intended to be mounted.
5. Slowly turn propane tank valve on.
6. Turn rocker switch to “on” position.
7. The red light on the switch will flash for up to 20 minutes *(warm up phase)*.
8. Once the light stops flashing and is solid, the Mosquito Magnet® is fully operational.

**NOTE:** Should you experience an interruption of power, be sure to restart trap.

## Shut Down Instructions

To shut down the Mosquito Magnet® simply close the valve on the propane tank and switch to the “off” position.

## When Not In Use

If the unit is not in use, the gas must be turned off at the supply cylinder. Storage of this unit indoors is permissible only if the cylinder is disconnected and removed. Cylinders must be stored outdoors, out of reach of children and must not be stored in a building, garage or any other enclosed area.

## End of Season Storage

Push ON/OFF switch to OFF position to shut down the trap. The LED light will go out and the fan will continue running until trap is cool. Close the propane tank valve and disconnect regulator.

Any open Mosquito Magnet® R-Octenol or Lurex<sup>3</sup> cartridges should be removed and discarded. See cartridge label for disposal instructions. The bug bag should also be discarded prior to storing the trap.

**STORAGE:** The trap should be stored indoors in a garage or shed in the off-season. Cover trumpet to prohibit insects from nesting. Cover unit with a tarp and secure tightly at the bottom to keep out dust, spider webs and other debris.

## For Best Results (unit must run for 24 hours/day)

- **Your trap will begin capturing immediately with significant reduction in the mosquito population in 7-10 days.** Allow 4 weeks to significantly reduce the mosquito population in your yard.

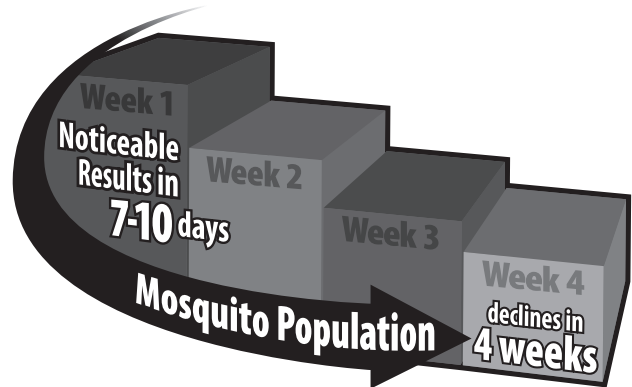

- Allow trap to cool for 5 minutes before re-start.
- Never spray insecticide in or around trap.
- Trap can be left running in the rain.
- If using lime or fertilizer compounds, be sure to shut down the trap first to prevent dust or fine mist from being drawn into trap and clogging bug bag.

**Warning:** Improper installation, adjustment, alteration, service or maintenance can cause injury or property damage. Read the installation, operating and maintenance instructions thoroughly before installing or servicing this equipment.

**Caution:** The gas pressure regulator provided with this appliance must be used. This regulator is set for an outlet pressure 11.0 in. water column.

The gas supply must be turned off at the LP-Gas supply cylinder when this appliance is not in use.



# MOSQUITO MAGNET®

# Maintenance

## ***Maintenance***

- ***21 Day Maintenance Cycle***

- Refill propane. 20 lb (9.07 kg) propane lasts approximately 21 days with 24-hour/7-days operation.
  - Replace R-Octenol or Lurex<sup>3</sup> cartridge.  
See cartridge label for instructions.
  - Empty or replace bug bag.
- Periodically wipe down the outside of the trap with clean water and a damp cloth.

## ***Propane Tank Changing Time***

When attaching the regulator knob to a tank after a tank change, be sure to fully tighten the regulator knob onto the tank. No need to use tools, but do turn the knob as far as possible by hand. When this is done, loosen the knob 1/4 turn, then re-tighten to maximize seal.

The purpose for this is to fully engage the regulator onto the tank. If the regulator is not fully engaged, the flow of gas may be restricted to the point where the trap will show a gas empty code. If this occurs, press the off button, close the tank valve, and remove the regulator from the tank. Re-attach the regulator and try again.



# Troubleshooting

<i>Problem</i>	<i>Possible Cause</i>	<i>Solutions</i>
<p><b>Your Mosquito Magnet® won't start</b></p>	<ol style="list-style-type: none"> <li>1. Is the propane tank empty?</li> <li>2. If propane tank is new, it may have air blockage, has it been purged?</li> <li>3. If tank has been opened too quickly, security check valve may have triggered.</li> <li>4. Is the power cord plugged in?</li> <li>5. Is there a loose connection?</li> <li>6. The tank regulator isn't fully engaged.</li> <li>7. Propane tank may be empty or need to be purged.</li> <li>8. Regulator is not fully engaged</li> </ol>	<ol style="list-style-type: none"> <li>1. Weigh tank and check against "empty" weight written on tank.</li> <li>2. Bring tank to filling location. Air may be in fuel line. Ask for tank to be purged. <i>Hint: If you have another propane powered device operating on a standard, 20 lb propane tank, try hooking that tank up to the trap to verify that the issue is with your tank.</i></li> <li>3. Disconnect the regulator from the tank and reconnect. Then open the regulator valve slowly.</li> <li>4. Verify all electrical connections. Make sure you are using the correct power requirements for your unit.</li> <li>5. Make sure regulator is fully engaged, and propane tank valve is fully open.</li> <li>6. Make sure the regulator is fully engaged, and propane tank valve is fully open.</li> <li>7. Go through above steps 1, 2 and 3.</li> <li>8. See tank changing tips on page 12. Hand tighten the propane tank regulator until slightly snug.</li> </ol>
<p><b>Low or no catch</b></p>	<ol style="list-style-type: none"> <li>10. Insects may not be out yet.</li> <li>11. Trap improperly placed.</li> <li>12. Biting insects reproductive cycles have not yet been broken.</li> </ol>	<ol style="list-style-type: none"> <li>10. Verify temperature is consistently above 50°F (10°C).</li> <li>11. Follow steps in the "Trap Placement" section of your owner's manual or go to <a href="http://www.mosquitomagnet.com">www.mosquitomagnet.com</a> "Placement" section.</li> <li>12. Keep trap in constant operation 24 hours/day, 7 days/week for 4 weeks to interrupt the breeding cycle.</li> </ol>



**MOSQUITO MAGNET®**



**MOSQUITO MAGNET<sup>®</sup>**



# Brukerhåndbok



**MOSQUITO MAGNET®**



**CAUTION** - The appliance is not to be used by persons (including children) with reduced physical, sensory or mental capabilities, or lack of experience and knowledge, unless they have been given supervision or instruction - children being supervised not to play with the appliance.



The symbol on the product or its packaging indicates that this product must not be disposed of with your other household waste. Instead, it is your responsibility to dispose of your waste equipment by handing it over to a designated collection point for the recycling of waste electrical and electronic equipment. The separate collection and recycling of your waste equipment at the time of disposal will help conserve natural resources and ensure that it is recycled in a manner that protects human health and the environment. For more information about where you can drop off your waste for recycling, please contact your local authority, or where you purchased your product.



**MERK** - Apparatet skal ikke brukes av personer (inkludert barn) med reduserte fysiske, sensoriske eller mentale evner, eller mangel på erfaring og kunnskap, med mindre de er under tilsyn eller blir instruert. Barn under tilsyn skal ikke lekemed apparatet.



Symbolet på produktet eller emballasjen indikerer at produktet ikke må kastes sammen med annet husholdningsavfall. Det er ditt ansvar å avhende utstyret ved å levere det til et egnet innsamlingssted for resirkulering av elektrisk og elektronisk utstyr. Separat innsamling og gjenvinning av kassert utstyr på tidspunktet for avhending vil bidra til å bevare naturressursene og sikre at det resirkuleres på en måte som ivaretar helse og miljø. For mer informasjon om hvor du kan levere avfall til gjenvinning, kan du kontakte lokale myndigheter eller der du kjøpte produktet.



**HUOMIO** – Henkilöiden (mukaan lukien lapset), joiden fyysinen, henkinen tai aistikapasiteetti on heikentynyt tai joilla ei ole tarvittavaa kokemusta tai tarvittavia tietoja, ei tule käyttää tätä laitetta, ellei heitä valvota tai ellei heitä ole opastettusena käytössä. Lapsia tulee vahtia, etteivät he leiki laitteen kanssa.



Tuotteessa tai sen pakkauksessa oleva merkintä tarkoittaa, ettei tätä tuotetta saa hävittää kotitalousjätteen mukana. Sen sijaan on sinun vastuullasi, että hävität käytetyn laitteen viemällä sen elektronisille ja sähkölaitteille tarkoitettuun keräyspisteeseen kierrätystä varten. Käytetyn laitteen hävittäminen erikseen kierrättämällä auttaa säilyttämään luonnonvaroja ja varmistamaan, että laite kierrätetään ihmisten terveyttä ja ympäristöä suojelevalla tavalla. Lisätietoja siitä, mihin voit viedä kierrätysjätteet, saat ottamalla yhteyttä paikallisiin viranomaisiin tai tuotteen myyntipaikkaan.



**OBS!** Anordningen får inte användas av personer (inklusive barn) med nedsatt fysisk, sensorisk eller mental förmåga eller som saknar erfarenhet eller kunskap, förutom när de övervakas eller instrueras. Man måste även säkerställa att barn inte leker med anordningen.



Symbolen på produkten eller på dess förpackning anger att produkten inte får slängas med hushållsavfall. Det åligger dig istället att kassera anordningen genom att ta den till en designerad insamlingsstation för återvinning av kasserad elektrisk och elektronisk utrustning. Den separata insamlingen och återvinningen av din kasserade utrustning bidrar till att skydda naturresurser och säkerställer att den återvinns på ett sätt som skyddar människors hälsa och miljön. För mer information om vart du kan ta ditt avfall för återvinning ska du kontakta lokala myndigheter eller platsen där du köpte produkten.



**ВНИМАНИЕ** – Настоящим прибором нельзя пользоваться лицам (включая детей) с ограниченными физическими возможностями, характеристиками сенсорной системы и умственными способностями; лицам, не обладающим достаточным опытом или знаниями, или не получившим необходимых инструкций или подготовки; необходимо следить за тем, чтобы дети не играли с настоящим прибором.



Знак на этом приборе или на его упаковке указывает на то, что настоящий прибор нельзя выбрасывать с бытовым мусором. Вместо этого, Вы обязаны утилизировать использованный прибор, оставив его в соответствующем пункте сбора утильсырья и отходов производства электрического и электронного оборудования. Сбор и утилизация Вашего использованного оборудования поможет в сохранении природных ресурсов, в защите здоровья людей и окружающей среды. За дополнительной информацией о том, куда можно принести использованный прибор для утилизации, обращайтесь в местные органы власти или в место приобретения прибора.



**MOSQUITO MAGNET®**





**ATTENZIONE** - Questo apparecchio non deve essere utilizzato da persone (bambini inclusi) con ridotte capacità fisiche, sensoriali o mentali, o persone che non abbiano adeguata esperienza o conoscenza, a meno che non siano sotto stretta sorveglianza o siano state adeguatamente istruite circa l'uso dell'apparecchio stesso. I bambini sotto la supervisione di un adulto non devono giocare con questo apparecchio.



Il simbolo sul prodotto o sull'imballaggio indica che questo apparecchio non può e non deve essere smaltito con altri rifiuti domestici. Pertanto, è vostra responsabilità consegnare questo prodotto da smaltire ad un ente specializzato nel riciclaggio di materiale elettrico ed elettronico. La raccolta differenziata e il riciclaggio di tali rifiuti nel momento dello smaltimento aiuteranno a preservare le risorse naturali e garantiranno un riciclaggio adatto a proteggere il benessere dell'uomo e dell'ambiente. Per ulteriori informazioni su dove poter smaltire i rifiuti riciclabili, si prega di contattare l'autorità locale pertinente, o il punto vendita dove si è acquistato il prodotto.



**MISE EN GARDE** – Cet appareil ne doit pas être utilisé par des personnes (y compris des enfants) dont les capacités physiques, sensorielles ou mentales sont réduites ou qui ne possèdent pas l'expérience et les connaissances requises, sauf s'ils sont supervisés ou reçoivent les instructions; les enfants, même supervisés, ne doivent pas jouer avec l'appareil.



Le symbole apposé sur le produit ou son emballage indique qu'il ne doit pas être mis au rebut avec les déchets ménagers. Il vous incombe de mettre au rebut votre équipement usagé en l'apportant à un point de collecte désigné pour le recyclage de l'équipement électrique et électronique. La collecte et le recyclage séparés de votre équipement usagé au moment de la mise au rebut permettra de préserver les ressources naturelles et de s'assurer qu'il est recyclé d'une manière qui protège la santé humaine et l'environnement. Pour de plus amples renseignements sur l'endroit où vous pouvez déposer les déchets à recycler, veuillez vous adresser aux autorités locales ou au magasin où vous avez acheté le produit.



**PRECAUCIÓN:** el aparato no debe ser utilizado por personas (incluidos niños) que tengan su capacidad física, sensorial o mental disminuida, o falta de experiencia y conocimientos, a menos que cuenten con supervisión o instrucciones (los niños deben ser supervisados para que no jueguen con el electrodoméstico).



El símbolo que aparece en el producto o el embalaje indica que este producto no debe desecharse como si fuese cualquier otro producto desechable de su hogar. En su lugar, usted es responsable de desechar el aparato depositándolo en uno de los puntos de recogida designados para reciclaje de productos eléctricos o electrónicos. Al separar y reciclar su equipo desechable de este manera, ayudará a conservar los recursos naturales y a asegurarse de que el reciclaje se realice de tal modo que proteja la salud humana y el medioambiente. Para más información sobre dónde depositar el producto desechable para su reciclaje, póngase en contacto con las autoridades de su localidad, o con el establecimiento donde adquirió el producto.



**CUIDADO** - O aparelho não deverá ser usado por pessoas (incluindo crianças) com reduzidas capacidades físicas, sensoriais nem mentais, nem com falta de experiência ou de conhecimentos, a não ser que lhes tenham sido dada instrução ou supervisão - deverá haver vigilância para que as crianças não brinquem com o aparelho.



O símbolo no produto ou na sua embalagem indica que este produto não deverá ser descartado com outros lixos caseiros. Em vez disso, será da sua responsabilidade eliminar o seu equipamento descartado entregando-o num local de recolha de equipamentos eléctricos e electrónicos descartados para serem reciclados. A recolha separada e a reciclagem dos seus equipamentos descartados na ocasião da sua eliminação ajudarão a conservar os recursos naturais e a assegurar que eles sejam reciclados de uma maneira que proteja a saúde humana e o ambiente. Para obter mais informações sobre onde poderá entregar os seus lixos para reciclagem, por favor contacte as suas autoridades locais ou o local onde comprou o seu produto.



**ADVÆRSEL** - Apparatet må ikke anvendes af personer (herunder børn) med nedsatte fysiske, sensoriske eller mentale evner eller manglende erfaring og viden, medmindre de er blevet vejledt eller instrueret – børn, også dem, der er under opsyn, må ikke lege med apparatet.



Symbolet på produktet eller emballagen angiver, at dette produkt ikke må bortskaffes sammen med andet husholdningsaffald. I stedet er det dit ansvar at bortskaffe det brugte udstyr ved at aflevere det på et angivet indsamlingssted for genbrug af kasseret elektrisk og elektronisk udstyr. Denne særskilte indsamling og genbrug af dit kasserede udstyr på tidspunktet for bortskaffelsen hjælper med at bevare naturens ressourcer og sikrer, at udstyret genbruges på en måde, der beskytter menneskers helbred og miljøet. For mere information om, hvor du kan aflevere dit affald til genbrug, bedes du kontakte din kommune eller det sted, hvor du købte produktet.



**MOSQUITO MAGNET®**

**NB! Feil i forbrukermanual – Side N-8, punkt «Oppsett – montere propanflasken»**  
Det er viktig at du alltid leser nøye gjennom og følger manualen til din Mosquito Magnet

## OPPSTART TIL SESONG

- Før oppstart må temperaturen ute være over +10 C.
- Har din Mosquito Magnet vært i bruk tidligere sesonger, må du alltid starte med en Co2-rens for å åpne tilførsel av luft og gass.

### Plassering av Mosquito Magnet

Mosquito Magnet myggfelle må plasseres i området mellom der myggen legger egg og klekker (vann, busker og vegetasjon) og der hvor mennesker oppholder seg (terrasse, uteplatå og liknende).

- Plasser myggfellen unna mennesker, cirka 15-20 meter unna oppholdssteder.
- Plasser myggfellen i motvinds-retning fra klekkeområdet.
- Plasser myggfellen i et åpent område.
- Plasser myggfellen i skyggen.

### Slik skal du på en riktig og sikker måte sette regulatoren på gassflaska.

1. Fjern eventuell forsegling på gassflasken. Ikke bruk kniv eller noe som kan skade pakningen. Sjekk at pakningen på flasken er hel, ren og myk.
2. Plasser regulatoren over gassflasken. Pass på at bryteren på toppen av regulatoren (regulatorbryteren) er stengt, slik at rødt flammetejn er ned.
3. Press låseringen opp og sett regulatoren ned på flaskeventilen.
4. Trykk låseringen ned med begge hender til den går i lås (et lite klikk). Løft i regulatoren og sjekk at den er på plass. Deretter kan du igjen åpne regulatorbryteren (rødt flammetejn opp)



Regulatorbryteren skal være stengt når apparatet ikke er i bruk. Når du ikke skal bruke gass på en stund, skal regulatorbryteren på toppen vippes over eller regulatoren kobles fra.



# MOSQUITO MAGNET®

## Påkrevd vedlikehold og tilsyn under sesongen.

*Bruk dette som ditt vanlige vedlikeholdsskjema under sesongen.*

For at din Mosquito Magnet skal fungere optimalt er det viktig med regelmessig vedlikehold og tilsyn under hele sesongen.

### Enkle huskereglar for god og jevnlig vedlikehold på din Mosquito Magnet er:

En gassbeholder på 11kg varer i cirka 21 dager (tre uker).

Når du skifter gass (NB! Ikke bruk gass fra selvpåfyllingsstasjoner), skifter du også Oktenol-tabletten.

Før du setter i gang maskinen kjører du også en Co2-rens.

### Les punktene under nøye:

**1**

#### Skifte Oktenol-tablett

Det er lukten av Oktenol som tiltrekker seg hunn-mygg og knott, derfor er det viktig at denne skiftes jevnlig. Oktenol-tabletten byttes etter cirka 21 dager, da er den brukt opp. Fangsten vil minske betydelig dersom Oktenol-tabletten ikke byttes ut.

**2**

#### Tømming og rengjøring av myggnettet

Rengjør myggnettet kontinuerlig gjennom hele sesongen. Rengjør myggnettet ordentlig med en børste, helst tannbørste. Dersom nettet er tett, slitt eller skadet på noen måte må det byttes ut. Myggfellen må ha lufttilførsel for å fungere. Dersom nettet blir for fullt av mygg og knott, påvirker det fangsten negativt og kan også føre til at maskinen ikke starter eller stopper. Rengjør myggnettet for å unngå dette. Vi anbefaler at du alltid har to myggnett, slik har du alltid et rent nett klar til bruk når du tømmer eller rengjør nettet i maskinen. Dermed forenkler du tømning av nettet og forlenger nettets levetid. (Når mygg og knott kommer inn i nettet tar det 24 timer før de dør. Vi anbefaler derfor at du ikke tømmer nettet med en gang du tar det ut. Legg det fulle nettet i en plastpose, knyt den igjen og legg i solen eller i fryseren en stund for å forsikre deg at all mygg og knott er døde, før du tømmer nettet).

**3**

#### Rengjøring av maskinen.

Sørg for å holde din Mosquito Magnet ren. Kontinuerlig vedlikehold forlenger maskinens levetid. Tørk av fellen utvendig jevnlig med en fuktig klut. Ikke bruk kjemiske rengjøringsmidler. Ved gassbyte kan du fjerne/skru løs maskinens sideluker og rengjøre disse med en fin børste ved behov. Tette luker vil minske fangsten og kan føre til at maskinen stopper. Ved ekstreme forhold kan små knott, støv, eller skitt havne i selve maskinen. Da kan det være nødvendig å rengjøre inni maskinen. Du kan støvsuge forsiktig hvis du ser knott, skitt eller støv ved sideluker eller i maskinen. Ved behov, ta bort det grønne topplokket.

### Support

Starter ikke fellen, eller det er andre feil, se våre support-sider på [www.mygg.no](http://www.mygg.no) eller kontakt oss på vår support-telefon på 22 80 90 30.

Fellene er ment å gå ved gjennomsnittstemperatur over 10 grader. Ved lavere temperaturer kan det være at fellen ikke vil starte, eller stopper.

Åtte av ti oppstartsproblemer løses ved å ta en Co2-rens, se manualen for hvordan dette gjøres.

Ved feil på fellene/reklamasjon skal dette gjøres via våre reklamasjonssider på [www.myggservice.no](http://www.myggservice.no).

Du trenger ikke kontakte forhandleren hvor du kjøpte produktet for support/reklamasjon.



# MOSQUITO MAGNET®

# Velkommen

Gratulerer med ny Mosquito Magnet®. Nå kan du nyte det å være utendørs igjen.

Mosquito Magnet® er den mest populære myggfellen i Nord-Amerika. Mosquito Magnet har gjennomgått 18 år med uavhengig forskning og testing. Det er vitenskapelig bevist at den reduserer betraktelig bestanden av mygg og andre stikkende insekter i hagen din.

Mosquito Magnet® er enkel å bruke. Koblingen [www.mosquitomagnet.com/videos](http://www.mosquitomagnet.com/videos), gir viktig informasjon for å komme i gang. I denne brukerhandboken vil du finne informasjon om hvordan den fungerer, best plassering av fellen, vedlikehold, oppbevaring og garanti. Nøkkelen til suksess er plasseringen av fellen, bruk av R-Octenol- eller Lurex<sup>3</sup>-patroner (avhengig av området) og rutinemessig vedlikehold. Beste resultat oppnås ved å skifte propanflasken og R-Octenol- eller Lurex<sup>3</sup>-patronen hver 21. dag.

Se vår webside [www.mosquitomagnet.com](http://www.mosquitomagnet.com) hvis du ønsker mer informasjon om Mosquito Magnet®, få gode råd og forbrukeranbefalinger.

## Woodstream® Corporation

69 North Locust Street  
Lititz, PA 17543  
USA  
[www.mosquitomagnet.com](http://www.mosquitomagnet.com)

Mosquito Magnet® fellene er dekket av ett eller flere av de følgende patenter:

Danmark Nr. 1432304 og 1,827,093

Finland Nr. 1432304 og 1,827,093

Frankrike Nr. 1 537 780; 1 011 324; 1 049 373; 1 432 304 og 1,827,093

Tyskland Nr. 1011324; 1049373; 60211538, og 1,827,093

Hong Kong Nr. 081016574

Koreanske Nr. 10-0978590

Hellas Nr. 1011324 og 1432304

India Nr. 228997

Irland Nr. 1011324; 1432304 og 1,827,093

Italia Nr. 1 537 780; 1 011 324; 1 049 373; 1 432 304 og 1,827,093

Japan Nr. 4317748

Portugal Nr. 1011324; 1432304 og 1,827,093

Spania Nr. 1 537780; 1 011 324; 1 432 304 og 1,827,093

Sverige Nr. 1 537 780; 1 432 304 og 1,827,093

Storbritannia og Nord-Irland Nr. 1 537 780; 1 011 324; 1 049 373;

1 432 304 og 1,827,093

Australia Nr. 726575; 735984; 2002356537 og 2005307112; 2008246208 og 200528912

New Zealand Nr. 335035 og 506403

Singapore Nr. 64595

Sør-Afrika Nr. 97/8366

Kina Nr. ZL0281957.X og ZL03812961.2

Brasil Nr. 9711492-8; 9908104-0 og PI0508967-0

Mexico Nr. 250272

Andre patenter er anmeldt

Produsert i Kina

## PERSONSIKKERHET

**Gjør følgende hvis du lukter gass:**

1. Steng gasstilførselen til apparatet.
2. Slukk eventuelle flammer.
3. Åpne lokket.
4. Ring til gassleverandøren eller brannvesenet hvis det fortsetter å lukte gass.

## PERSONSIKKERHET

1. Bensin eller andre brannfarlige gasser og væsker skal ikke oppbevares eller brukes nær dette eller andre apparater.
2. En propanflaske som ikke er tilkoblet, skal ikke oppbevares nær dette eller andre apparater.



# MOSQUITO MAGNET®

# Innhold

## Sikkerhetsregler

## Apparatets ulike deler

## Monteringsanvisning

## Installasjon

Plassere fellen

Grave ned ledningen

Montere propanflasken

## Bruksanvisning

Anvisninger for oppstart

Anvisninger for avslåing

Når apparatet ikke er i bruk

Oppbevaring ved sesongslutt

For beste resultat

## Vedlikehold

Vedlikehold

Tips ved bytting av propanflaske

Vedlikeholdsskjema

## Feilsøking

3n-4n

5n

6n

7n-8n

9n

10n

11n



## Slik fungerer Mosquito Magnet®

Mygg og andre stikkende insekter merker karbondioksid (CO<sub>2</sub>) på lang avstand, og finner på denne måten mennesker. Når myggen er i nærheten, bruker de kortdistanselukter som avgis fra huden, til å bestemme hvem de skal bite. Mosquito Magnet® etterligner et menneske ved å konvertere propan til CO<sub>2</sub> med den patenterte katalytiske konverteringsteknologien, kombinert med en kortdistanselukte

Mygg og andre bitende insekter trekker seg mot Mosquito Magnet® fordi de tiltrekkes av CO<sub>2</sub> og kortdistanselukter. Når de når frem til fellen, blir insektene sugd inn i en insektpose ved hjelp av den patenterte Counterflow™-teknologien. Insektene vil da tørke ut og dø innen 24 timer.

Mosquito Magnet® er stillestående og luktfri. Når fellen er plassert riktig i hagen din, vil den **umiddelbart begynne å virke**. **Du vil få merkbare resultater innen 7 til 10 dager**. Etter 4 uker vil du merke at antall stikkende insekter er drastisk redusert. La Mosquito Magnet® stå ute hele sommeren for å bekjempe myggbestanden i hagen din.

Det er bare stikkende insekter som blir berørt av denne fellen, f.eks. mygg, knott, sandflue og tune flue. Nytteinsekter som sommerfugler, bier og møll, blir ikke berørt.

## Spørsmål eller kommentarer

Woodstream® Corporation  
69 North Locust Street  
Lititz, PA 17543  
USA

[http://www.mosquitomagnet.com/store/\\_ocator/International/](http://www.mosquitomagnet.com/store/_ocator/International/)

<b>Modellnummer:</b>	Pioneer
<b>Serienummer:</b>	
<b>Gasstype:</b>	Propan
<b>Manifoldtrykk:</b>	100 -110 psi (6,90 - 7,58 bar)
<b>Gasstilførselstrykk:</b>	28 cm di colonna d'acqua (27 mbar)
<b>Inntaksklassifisering:</b>	650 Btu/t
<b>Minimum avstand:</b>	50-60 cm



# MOSQUITO MAGNET®

# Sikkerhetsinstruksjoner

**Les og overhold alle disse sikkerhetsinstruksene og advarslene.**

Barn og voksne skal gjøres oppmerksom på farlige høye overflatetemperaturer, og skal holde avstand for å unngå forbrenning eller antennelse av klær.

Pass godt på små barn når de oppholder seg nær varmeapparatet. Skal plasseres utilgjengelig for barn.

Klær og annet brennbart materiale skal ikke henges over varmeapparatet eller plasseres på eller nær varmeapparatet.

**Merk:** Noen, eller alle de følgende sikkerhetsinstruksene for propandrevne enheter, gjelder for din felle. Avkjøl fellen i fem minutter for den startes på nytt.

**⚠ Advarsel:** Feil montering, justering, forandring, service eller vedlikehold kan medføre personskader eller materielle skader. Les bruksanvisningen nøye for hvordan du skal installere, bruke og vedlikeholde myggfellen før du installerer eller vedlikeholder fellen.

**⚠ Forsiktig:** Gassregulatoren, som leveres med apparatet, må brukes. Regulatorens utløpstrykk er satt til en vannsøyle på 28 cm (27 mbar). Minimum inngående gasstrykk er satt til en vannsøyle på 28 cm (27 mbar) fra regulatoren.

- Dette apparatet er ikke beregnet på installasjon i eller på campingbiler og/eller båter.
- Steng gasstilførselen fra propanflasken når apparatet ikke er i bruk.
- Installasjonen skal utføres i henhold til lokale forskrifter.
- Test om det lekker gass ved å ha på såpevann rundt koblingsstykket, regulatoren og gasslangen. Hvis det dannes såpebobler lekker det gass.
- Kontroller alltid slangen før den tas i bruk. Hvis det forekommer mye abrasjon eller slitasje, eller hvis Det er kutt i slangen, skal den repareres før enheten tas i bruk. Den nye slangen må være anbefalt av produsenten.
- Fellen er utstyrt med en innvendig gnisttenner. Unnlattelse av å følge fremgangsmåten for startning, vil medføre at fellen ikke startes.
- Installasjon og reparasjon skal utføres av en kvalifisert serviceutøver ( finn serviceforhandlere ved å gå til vår webside [www.mosquitomagnet.com](http://www.mosquitomagnet.com)). Varmeapparatet skal kontrolleres før bruk, og en kvalifisert serviceutøver bør inspisere apparatet minst én gang per år. Det kan være nødvendig å rengjøre apparatet oftere. Det er svært viktig å holde reguleringsenheten, brennere og de sirkulerende luftveiene på varmeapparatet rene.



# Sikkerhetsinstruksjoner

- Sørg for at det er en tilstrekkelig klaring på 20- 24" rundt luftåpningene som fører til brennkammeret, klaring til brennbart materiale, tilgjengelighet til enheten og for lufttilførsel for forbrenning og ventilasjon. Hold området rundt fellen fri for brennbart materiale, bensin og andre typer brennbar damp og væske. Apparatet skal ikke brukes på steder der det med stor sannsynlighet kan utvikles brennbar damp eller eksplosive stoffer.
- Pass på at forbrenningsluft og ventilasjonsluft ikke blir blokkert.
- Pass på at det ikke forekommer smuss rundt ventilasjonsåpningene på flasken.
- Rengjør fellen med en fuktig klut, hvis det blir nødvendig.
- Propanflaskens tilførselssystem må forsynes med et dampumrekkingsystem, og flasken må ha en krage som beskytter sylinderventilen.
- Fellen skal bare brukes utendørs på et godt ventilert område, og den skal ikke brukes innendørs, i en garasje, eller på andre innestengte områder.
- Steng av gassen og koble propanflasken fra apparatet hvis det skal oppbevares innendørs.
- Propanflasken skal oppbevares utendørs på et godt ventilert område og utilgjengelig for barn.
- Propanflasker, som er koblet fra, skal ha gjengede ventilplugger som sitter godt. Flaskene skal ikke oppbevares innendørs, i en garasje, eller på andre innestengte områder.
- Denne propanflasken leveres med en trykkregulator og en slangeforbindelse som må brukes ved tilkobling til propanflasken. Bruk bare trykkregulatorer og slangeforbindelser som er anbefalt av produsenten.
- Unngå feilaktig bruk av skjøteledninger. Pass på at koblinger ikke blir utsatt for fuktighet, og unngå at ledningen blir skadet.
- Hvis tilførselsledningen er ødelagt, skal den byttes av produsenten, deres serviceutøver eller en montør med dokumentert kompetanse, for å unngå farer.
- Skal ikke oppbevares nær varme eller åpen ild der temperaturen kan overskride 60 °C.
- Regulator- og slangeenhet i klasse A.
- Klassifisert arbeidstrykk: 2,74 kPa  
Utløpstrykk: 2,50 til 3,5 kPa  
Strømningshastighet: 0,84 -1,4 m/s

***Gå til [www.mosquitomagnet.com](http://www.mosquitomagnet.com)***

**⚠ Advarsel:** STØT! Det kan være fare for elektrisk støt hvis vann fra en hageslange rettes mot Mosquito Magnet®. Strekk strømledningen på en så sikker måte som mulig for å unngå personskaade.



# MOSQUITO MAGNET®

# Apparatets ulike deler

## Komplett Pioneer

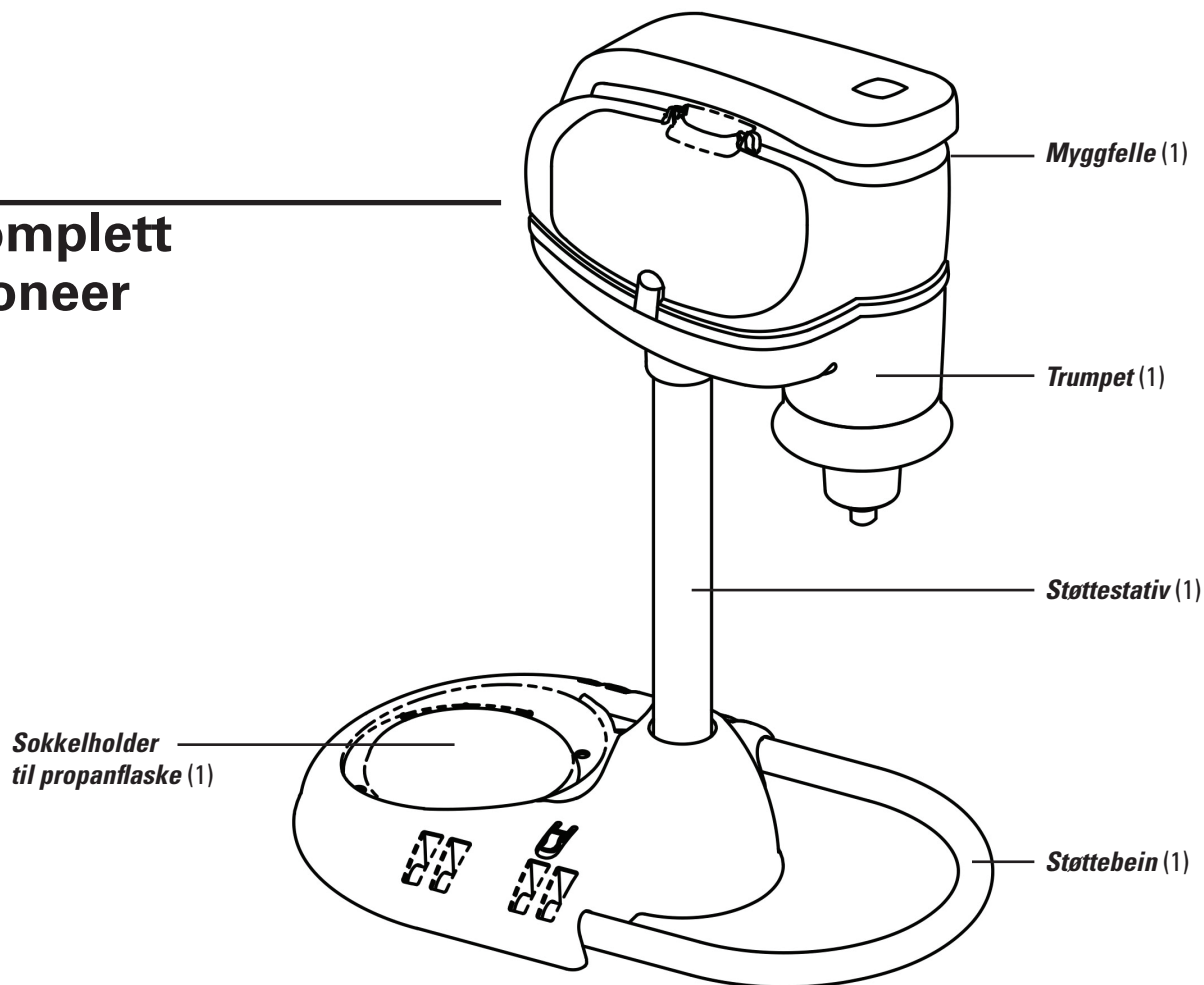

## Medfølgende deler

**Insektpose**  
Ferdig montert

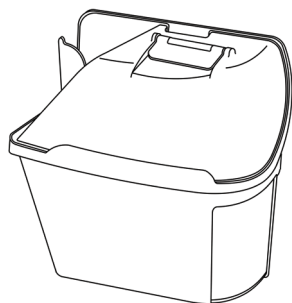

**10 metallklemmer til nedgraving av ledning**

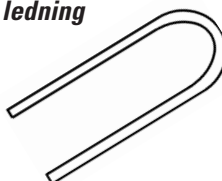

**50 fots strømledning**

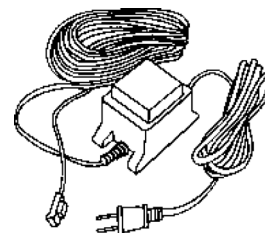



# Monteringsanvisning

Trinn 1

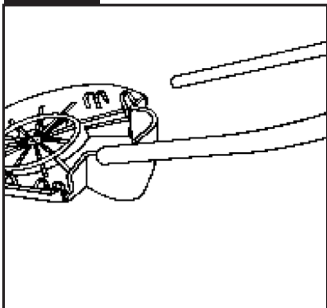

Legg stativet opp ned på et flatt underlag, skyv de U-formede støttebeinene inn i sporene på sokkelen til de låses på plass.

Trinn 2

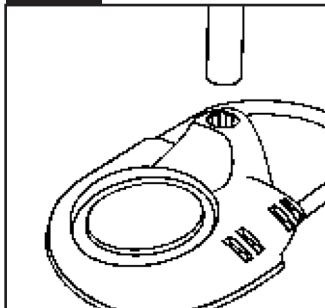

Snu stativet og beinene med riktig side opp, og sett støttestangen inn i hullet i sokkelen.

Trinn 3

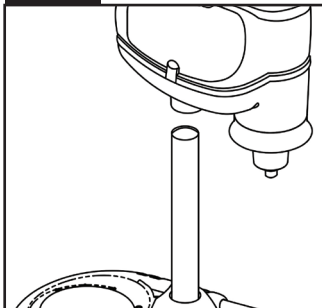

Sett fellen på stangen. Trykk godt ned med begge hender for å feste.

Trinn 4

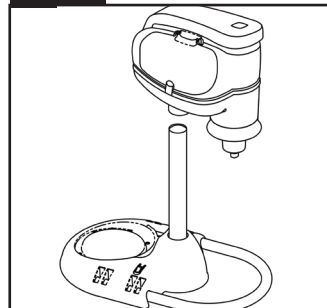

Myggfellen på den sammensatte enheten skal vende i samme retning som de U-formede beinene på sokkelen.

Trinn 5

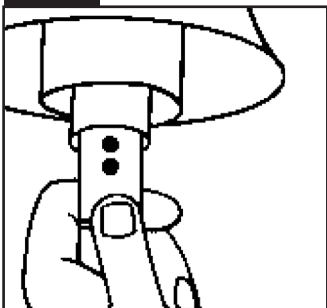

Sett en R-Octenol- eller Lurex<sup>3</sup>-patron i rommet ifølge bruksanvisningen i patronpakken.

Trinn 6

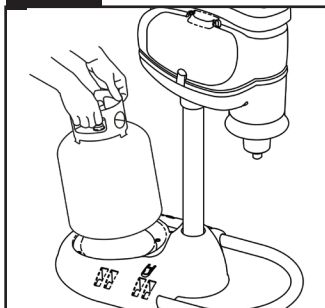

Plasser sokkelen til propanflasken i den formstøpte holderen som følger med.

Trinn 7

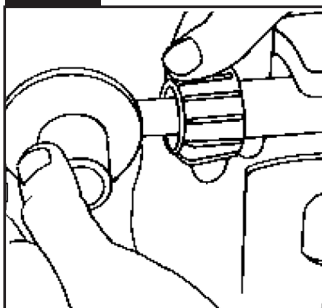

Fest propanregulatorslangen til propanflasken, og pass på at propanflasken er godt lukket. Fest godt for hånd. Bruk ikke verktøy.

Trinn 8

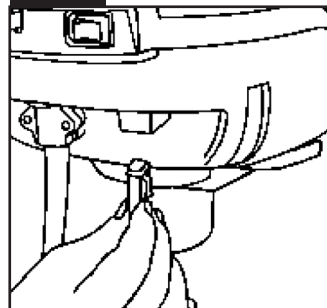

Sett strømstøpslet i enhetens strømkontakt bak på myggfellen.

Trinn 9

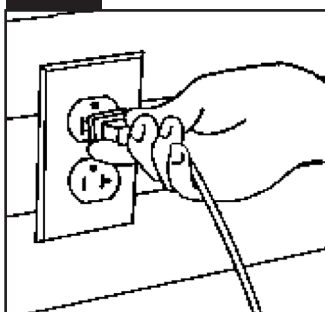

Sett mellomstykket i en forskriftsmessig jordnet stikkontakt.

Trinn 10

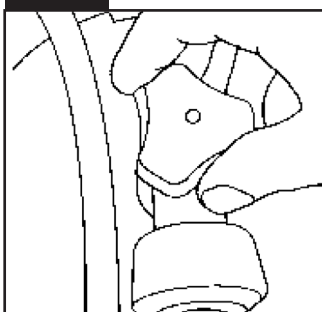

Skru beholderventilen sakte på. Se side 8n for montering av propanflaske.



# MOSQUITO MAGNET<sup>®</sup>

# Installasjon

## Plassere fellen

1. Fastslå hvilken retning vinden vanligvis blåser. Hvis du ikke er sikker, kan du sjekke det lokale værmønsteret.
2. Stå midt i det området som du ønsker å beskytte, se mot vinden.
3. Riktig plassering av fellen er 10 meter foran deg, og 1,5 meter unna vegetasjon (f.eks. busker, blomsterbed, tregrense, moseområder). Pass på at fellen ikke står rett ved siden av en sperring, f.eks. en bygning, et gjerde, osv.
4. Det anbefales at du setter fellen i skyggen.
5. Plasser ikke fellen direkte over en vannkilde (sprinkler, slange, osv).
6. Fellen skal stå på flatt underlag for å unngå at den velter, og for at propanen skal bli ujevnt fordelt.
7. For ideelle felle plassering i hagen din, kan du se instruksjonsvideo på [www.mosquitomagnet.com/](http://www.mosquitomagnet.com/) videos til bygge ditt eget verksted diagrammet for riktig felle plassering.

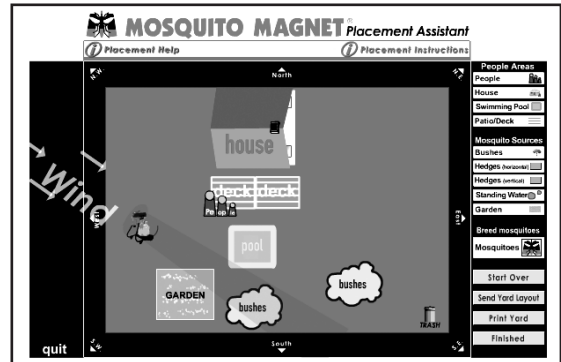

## Grave ned strømleningen

Pass på at kontakten er trukket ut og at enheten ligger riktig. Bruk ledningsklemmene når du graver ned ledningen.

Plasser klemmene ca. 3 to 4" fra hverandre, trykk den ned i jorden for hånd og pass på at strømleningen ikke skades. Følg trinnene som er angitt nedenfor, for alternativ plassering.

1. Grav en ca. 3-4" grøft med en spade med rett kant eller en hagespade fra strømkilden til fellen.
2. Legg ledningen forsiktig i grøften og strekk den etter hvert for å fjerne eventuelle vridninger i ledningen.
3. Bruk sedershingel eller brettet papp til å legge ledningen i bunnen av grøften. Dekk til grøften med jorden som er gravd opp.

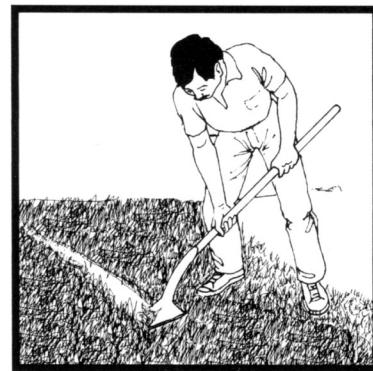

# Installasjon

## Montere propanflasken

1. Etter at fellen er plassert på den beste plassen, plasseres propanflasken i den formstøpte sokkelen.
2. Pass på at propanflasken er helt stengt, og koble regulatorslangen til propanflasken. Fest godt for hånd.  
**Bruk ikke verktøy.**
3. Slå på propanen ved å vri ventilen sakte mot venstre. Vær forsiktig så du ikke vrir for fort, fordi da vil sikkerhetsventilen åpne seg.

**⚠ FLYTT IKKE PÅ FELLEN NÅR PROPANFLASKEN ER TILKOBLET!**  
UNNGÅ SKADE PÅ REGULATOREN OG/ELLER FELLEN VED Å KOBLE FLASKEN FRA REGULATOREN FØR DU FLYTTER PÅ FELLEN. SKADER SOM OPPSTÅR FORDI DU IKKE FØLGER DISSE INSTRUKSENE, VIL FÅ INNVIRKNING PÅ GARANTIE.

### Punkt 1 - Plassere propanflasken

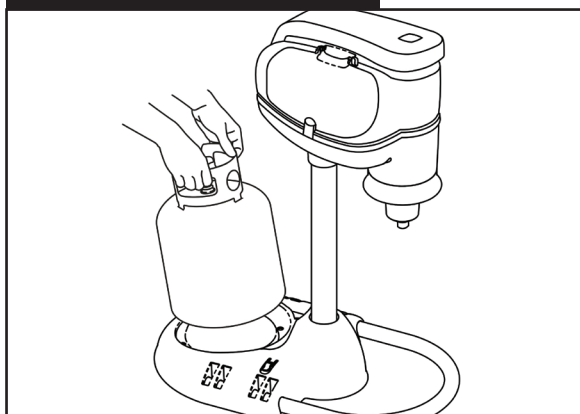

### Punkt 2 - Koble til regulator

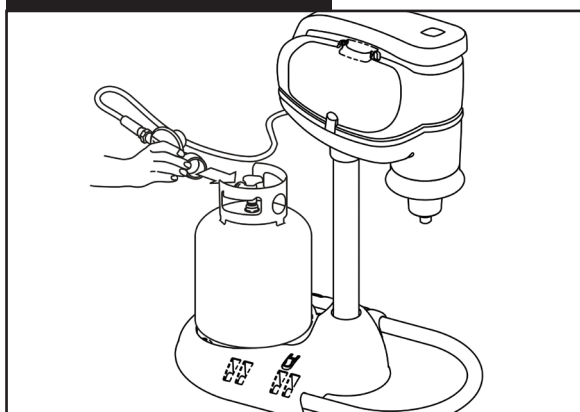

### Punkt 3 - Åpne ventilen sakte

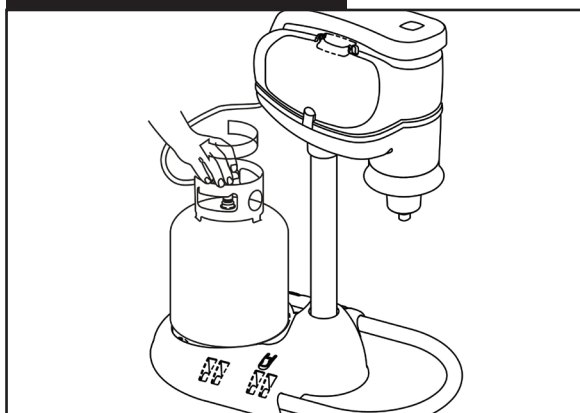

# MOSQUITO MAGNET®

# Anvisninger

**\*\*LES BRUKSANVISNINGEN FØR DU BEGYNNER\*\***

## **Anvisninger for oppstart**

Det anbefales at du leser hele bruksanvisningen før du starter Mosquito Magnet®-fellen.

1. Sett en R-Octenol- eller Lurex<sup>3</sup>-patron i rommet ifølge bruksanvisningen i patronpakken.
2. Koble regulatoren til propanflasken (se side 8n).
3. Sett strømstøpselet i fellen.
4. Sett nettstrømadapteren i en elektrisk stikkontakt. (Koble den bare til en forsvarlig jordnet stikkontakt for å unngå risikoen for elektrisk støt.) Adapterenheten er ikke beregnet på å bli montert.
5. Vri ventilen på propanflasken sakte på.
6. Vri vippebryteren til «on»-stilling (på).
7. Det røde lyset på bryteren vil blinke i opptil 20 minutter (oppvarmingsfase).
8. Etter at lyset slutter å blinke og lyser konstant, er Mosquito Magnet® klar til bruk.

**MERK:** Ved eventuelt strømbrudd, skal fellen startes på nytt.

## **Anvisninger for avslåing**

Mosquito Magnet® slås av ved ganske enkelt å lukke ventilen på propanflasken og sette bryteren i «off»-stilling.

## **Når apparatet ikke er i bruk**

Slå av gassen ved tilførselsventilen hvis enheten ikke er i bruk. Dette apparatet kan oppbevares innendørs hvis flasken er frakoblet og fjernet. Propanflasken skal lagres utendørs og utilgjengelig for barn. Den skal heller ikke lagres i en bygning, garasje eller på eventuelle andre innelukkede områder.

## **Oppbevaring ved sesongslutt**

Sett ON/OFF-bryteren i OFF-stilling (av) for å slå av fellen. LED-lyset vil slukkes, men viften vil fortsette å gå helt til fellen er avkjølt. Steng ventilen på propanflasken, og koble fra regulatoren.

Alle åpne R-Octenol- eller Lurex<sup>3</sup>-patroner for Mosquito Magnet® skal fjernes og kasseres. Se etiketten på patronen for instruksjoner om avhending. Kast også insektposen før fellen legges bort.

**OPPBEVARING:** Fellen skal oppbevares innendørs i en garasje eller et skur når den ikke er i bruk. Dekk til trompeten for å unngå at insekter overvintrer der. Dekk til terlen med en presenning, som festes stramt på undersiden, for å unngå at støv, spindellev og annet rusk trenger inn.

## **For beste resultat må myggfellen gå hele døgnet**

- Fellen din vil begynne å virke umiddelbart, og myggbestanden vil bli merkbart mindre i løpet av 7-10 dager. Etter 4 uker vil du merke at myggbestanden i hagen din er drastisk redusert



- Avkjøl fellen i fem minutter før den startes på nytt.
- Sprøyt aldri insektmidler i eller rundt fellen.
- Fellen kan fortsette å være på selv om det regner.
- Hvis du skal gjødsle med kalk eller andre typer gjødsel, må du først slå av fellen for å unngå at støv og fin sprøytetamp blir trukket inn i fellen og tilstopper insektposen.

**Advarsel:** Feil montering, justering, forandring, service eller vedlikehold kan medføre personskafer eller materielle skader. Les installasjons-, bruks- og vedlikeholdsanvisningene nøye før installasjon av eller reparasjon på dette utstyret

**Forsiktig:** Gassregulatoren, som leveres med apparatet, må brukes. Regulatorens utløpsstrykk er satt til en vannsøyle på 28 cm (27 mbar).

Steng gasstilførselen fra propanflasken når apparatet ikke er i bruk.



# Vedlikehold

## ***Vedlikehold***

---

### ***Vedlikeholdsrutiner hver tredje uke***

- Skift propanflasken. Propanflaske på 20 lb (9 kg) varer i ca 21 dager hvis apparatet står på hele døgnet hele uken.
  - Skift R-Octenol- eller Lurex<sup>3</sup>-patron.  
Se instruksjoner på etiketten til patronen.
  - Tøm eller skift insektposen.
- 
- Rengjør fellen utvendig med jevne mellomrom med en ren og fuktig klut.

## ***Tips ved bytting av propanflaske***

---

Pass på at regulatorknotten blir strammet godt på flasken etter at den blir festet på en ny propanflaske. Du behøver ikke å bruke verktøy, med stram så mye som mulig for hånd. Etter at dette er gjort, løsner du knotten 1/4 omgang, for deretter å stramme den på nytt så mye som mulig.

Grunnen til dette, er at regulatoren skal sitte ordentlig på flasken. Hvis regulatoren ikke sitter ordentlig på flasken, kan gasstilførselen bli hindret så mye at fellen viser en kode som angir at det er tomt for gass. Skjer dette, trykker du på avknappen, stenger flaskeventilen og fjerner regulatoren fra flasken. Koble deretter regulatoren på flasken på nytt.



# MOSQUITO MAGNET<sup>®</sup>

# Feilsøking

Problem	Mulig årsak	Løsninger
<b>Kan ikke starte Mosquito Magnet®</b>	<ol style="list-style-type: none"><li>1. Er propanflasken tom?</li><li>2. Hvis propantanken er ny, kan det være luftblokkering. Er den blitt utluftet?</li><li>3. Hvis flasken er åpnet for fort, kan sikkerhetsventilen være utløst.</li><li>4. Er strømledningen koblet til?</li><li>5. Er det en løs tilkobling?</li><li>6. Flaskeregulatoren er ikke ordentlig koblet til.</li><li>7. Propanflasken kan være tom eller må utluftes.</li><li>8. Regulatoren er ikke helt innkoblet.</li></ol>	<ol style="list-style-type: none"><li>1. Vei flasken og sjekk i forhold til «tom» vekt som er angitt på tanken.</li><li>2. Ta med flasken til påfyllingssted. Det kan være luft i drivstoffledningen. Få flasken luftet ut. <i>Tips: Hvis du har en annen propandrevet enhet på en standard propanflaske på 20 lb (9 kg), kan du prøve å koble denne flasken til fellen for å bekrefte at problemet ligger i flasken.</i></li><li>3. Koble regulatoren fra flasken og koble den deretter på igjen. Åpne deretter regulatorventilen sakte.</li><li>4. Kontroller alle elektriske tilkoblinger. Pass på at du bruker riktig strøm på enheten.</li><li>5. Kontroller at regulatoren er ordentlig innkoblet, og at propanflaskventilen er helt åpen.</li><li>6. Kontroller at regulatoren er ordentlig innkoblet, og at propanflaskventilen er helt åpen.</li><li>7. Gå gjennom trinn 1, 2 og 3 ovenfor.</li><li>8. Se tips om hvordan du skifter flaske på side 8n. Stram til propanflaskeregulatoren for hånd til den sitter godt.</li></ol>
<b>Liten eller ingen fangst</b>	<ol style="list-style-type: none"><li>10. Det er kanskje for tidlig for insektene.</li><li>11. Fellen er feil plassert.</li><li>12. Reproduksjonssyklusen til bitende insekter er kanskje ikke brutt ennå.</li></ol>	<ol style="list-style-type: none"><li>10. Sjekk at temperaturen er kontinuerlig over 10 °C.</li><li>11. Følg anvisningene i avsnittet «Plassere fellen» i bruksanvisningen, eller gå til <a href="http://www.mosquitomagnet.com">www.mosquitomagnet.com</a> og se avsnittet om plassering.</li><li>12. Sørg for at fellen er i kontinuerlig drift hele døgnet, 7 dager i uken i 4 uker for å avbryte formeringssyklusen.</li></ol>





**MOSQUITO MAGNET<sup>®</sup>**

# Brugsanvisning



**MOSQUITO MAGNET®**



## Jumbo Low Pressure Regulators IGT Type A235 CE-0845 Asennus- ja käyttöohjeet

### Turvallisuusohjeita

Ennen paineensäätimen asennusta nestekaasusäiliöön:

- Säädin on suunniteltu käytettäväksi propaanin, butaanin ja näiden kaasujen seoksen kanssa.
- Moitteettoman toiminnan varmistamiseksi suositellaan, että säädin normaaleissa käyttöolosuhteissa vaihdetaan 10 vuoden sisällä valmistuspäivästä.
- Jos laitetta käytetään ulkona, se pitää suojata tippuvalta ja valuvilta vedeltä.
- Säätimen asennuksessa venttiiliin ei tarvita työkaluja.
- Varmista, että venttiilin sinetti on ehjä.
- Älä siirrä kaasupulloa käytön aikana.
- Noudata paikallisia ohjeita ja määräyksiä.
- Varmista, että kaikki hanat ja laitteet on suljettu.
- Varmista nestekaasusäiliötä vaihtaessasi, ettei läheisyydessä ole avotulta.
- Pidä nestekaasusäiliö aina pystyasennossa.
- Varmista, että joustava kaasuletku on ehjä ja että se on korkeintaan 3 vuotta vanha.

### Paineensäätimen asentaminen

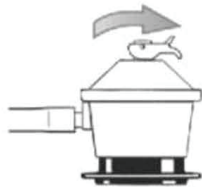
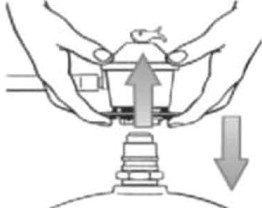
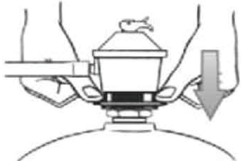
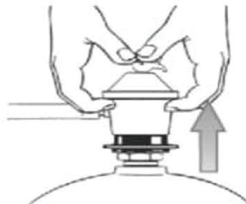
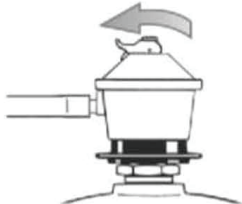
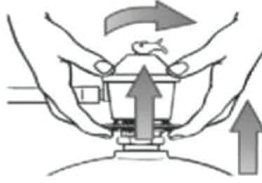
<p>1. Sulje hana ennen kuin kytket paineensäätimen nestekaasusäiliöön. (Liekkin kuva alaspäin, vipu pois päin letkuliitännästä.)</p> 	<p>2. Tartu paineensäätimeen molemmilla käsillä. Nosta lukitusrengasta ja paina paineensäädin kiinni nestekaasusäiliön venttiiliin.</p> 
<p>3. Paina lukitusrengasta voimalla alaspäin. Siitä pitää kuulua kuuluva napsahdus.</p> 	<p>4. Varmista, että paineensäädin on kunnolla kiinni venttiilissä. Tarkasta kiinnitys vetämällä paineensäätimestä. Jos paineensäädin irtoaa venttiilistä, asenna se uudelleen.</p> 
<p>5. Avaa paineensäätimen hana kääntämällä vipu avattuun asentoon. (Liekkin kuva näkyvässä, vipu letkuliitännän puolella.) Käännä vipu aina käytön jälkeen suljettuun asentoon.</p> 	<p>6. Paineensäätimen irrotus kaasusäiliön venttiilistä: käännä vipu suljettuun asentoon, nosta lukitusrengasta ja vedä paineensäädin irti venttiilistä.</p> 





**CAUTION** - The appliance is not to be used by persons (including children) with reduced physical, sensory or mental capabilities, or lack of experience and knowledge, unless they have been given supervision or instruction - children being supervised not to play with the appliance.



The symbol on the product or its packaging indicates that this product must not be disposed of with your other household waste. Instead, it is your responsibility to dispose of your waste equipment by handing it over to a designated collection point for the recycling of waste electrical and electronic equipment. The separate collection and recycling of your waste equipment at the time of disposal will help conserve natural resources and ensure that it is recycled in a manner that protects human health and the environment. For more information about where you can drop off your waste for recycling, please contact your local authority, or where you purchased your product.



**MERK** - Apparatet skal ikke brukes av personer (inkludert barn) med reduserte fysiske, sensoriske eller mentale evner, eller mangel på erfaring og kunnskap, med mindre de er under tilsyn eller blir instruert. Barn under tilsyn skal ikke lekemed apparatet.



Symbolet på produktet eller emballasjen indikerer at produktet ikke må kastes sammen med annet husholdningsavfall. Det er ditt ansvar å avhende utstyret ved å levere det til et egnet innsamlingssted for resirkulering av elektrisk og elektronisk utstyr. Separat innsamling og gjenvinning av kassert utstyr på tidspunktet for avhending vil bidra til å bevare naturressursene og sikre at det resirkuleres på en måte som ivaretar helse og miljø. For mer informasjon om hvor du kan levere avfall til gjenvinning, kan du kontakte lokale myndigheter eller der du kjøpte produktet.



**HUOMIO** – Henkilöiden (mukaan lukien lapset), joiden fyysinen, henkinen tai aistikapasiteetti on heikentynyt tai joilla ei ole tarvittavaa kokemusta tai tarvittavia tietoja, ei tule käyttää tätä laitetta, ellei heitä valvota tai ellei heitä ole opastettusena käytössä. Lapsia tulee vahtia, etteivät he leiki laitteen kanssa.



Tuotteessa tai sen pakkauksessa oleva merkintä tarkoittaa, ettei tätä tuotetta saa hävittää kotitalousjätteen mukana. Sen sijaan on sinun vastuullasi, että hävität käytetyn laitteen viemällä sen elektronisille ja sähkölaitteille tarkoitettuun keräyspisteeseen kierrätystä varten. Käytetyn laitteen hävittäminen erikseen kierrättämällä auttaa säilyttämään luonnonvaroja ja varmistamaan, että laite kierrätetään ihmisten terveyttä ja ympäristöä suojelevalla tavalla. Lisätietoja siitä, mihin voit viedä kierrätysjätteet, saat ottamalla yhteyttä paikallisiin viranomaisiin tai tuotteen myyntipaikkaan.



**OBS!** Anordningen får inte användas av personer (inklusive barn) med nedsatt fysisk, sensorisk eller mental förmåga eller som saknar erfarenhet eller kunskap, förutom när de övervakas eller instrueras. Man måste även säkerställa att barn inte leker med anordningen.



Symbolen på produkten eller på dess förpackning anger att produkten inte får slängas med hushållsavfall. Det åligger dig istället att kassera anordningen genom att ta den till en designerad insamlingsstation för återvinning av kasserad elektrisk och elektronisk utrustning. Den separata insamlingen och återvinningen av din kasserade utrustning bidrar till att skydda naturresurser och säkerställer att den återvinns på ett sätt som skyddar människors hälsa och miljön. För mer information om vart du kan ta ditt avfall för återvinning ska du kontakta lokala myndigheter eller platsen där du köpte produkten.



**ВНИМАНИЕ** – Настоящим прибором нельзя пользоваться лицам (включая детей) с ограниченными физическими возможностями, характеристиками сенсорной системы и умственными способностями; лицам, не обладающим достаточным опытом или знаниями, или не получившим необходимых инструкций или подготовки; необходимо следить за тем, чтобы дети не играли с настоящим прибором.



Знак на этом приборе или на его упаковке указывает на то, что настоящий прибор нельзя выбрасывать с бытовым мусором. Вместо этого, Вы обязаны утилизировать использованный прибор, оставив его в соответствующем пункте сбора утильсырья и отходов производства электрического и электронного оборудования. Сбор и утилизация Вашего использованного оборудования поможет в сохранении природных ресурсов, в защите здоровья людей и окружающей среды. За дополнительной информацией о том, куда можно принести использованный прибор для утилизации, обращайтесь в местные органы власти или в место приобретения прибора.



**MOSQUITO MAGNET®**



**ATTENZIONE** - Questo apparecchio non deve essere utilizzato da persone (bambini inclusi) con ridotte capacità fisiche, sensoriali o mentali, o persone che non abbiano adeguata esperienza o conoscenza, a meno che non siano sotto stretta sorveglianza o siano state adeguatamente istruite circa l'uso dell'apparecchio stesso. I bambini sotto la supervisione di un adulto non devono giocare con questo apparecchio.



Il simbolo sul prodotto o sull'imballaggio indica che questo apparecchio non può e non deve essere smaltito con altri rifiuti domestici. Pertanto, è vostra responsabilità consegnare questo prodotto da smaltire ad un ente specializzato nel riciclaggio di materiale elettrico ed elettronico. La raccolta differenziata e il riciclaggio di tali rifiuti nel momento dello smaltimento aiuteranno a preservare le risorse naturali e garantiranno un riciclaggio adatto a proteggere il benessere dell'uomo e dell'ambiente. Per ulteriori informazioni su dove poter smaltire i rifiuti riciclabili, si prega di contattare l'autorità locale pertinente, o il punto vendita dove si è acquistato il prodotto.



**MISE EN GARDE** – Cet appareil ne doit pas être utilisé par des personnes (y compris des enfants) dont les capacités physiques, sensorielles ou mentales sont réduites ou qui ne possèdent pas l'expérience et les connaissances requises, sauf s'ils sont supervisés ou reçoivent les instructions; les enfants, même supervisés, ne doivent pas jouer avec l'appareil.



Le symbole apposé sur le produit ou son emballage indique qu'il ne doit pas être mis au rebut avec les déchets ménagers. Il vous incombe de mettre au rebut votre équipement usagé en l'apportant à un point de collecte désigné pour le recyclage de l'équipement électrique et électronique. La collecte et le recyclage séparés de votre équipement usagé au moment de la mise au rebut permettra de préserver les ressources naturelles et de s'assurer qu'il est recyclé d'une manière qui protège la santé humaine et l'environnement. Pour de plus amples renseignements sur l'endroit où vous pouvez déposer les déchets à recycler, veuillez vous adresser aux autorités locales ou au magasin où vous avez acheté le produit.



**PRECAUCIÓN:** el aparato no debe ser utilizado por personas (incluidos niños) que tengan su capacidad física, sensorial o mental disminuida, o falta de experiencia y conocimientos, a menos que cuenten con supervisión o instrucciones (los niños deben ser supervisados para que no jueguen con el electrodoméstico).



El símbolo que aparece en el producto o el embalaje indica que este producto no debe desecharse como si fuese cualquier otro producto desechable de su hogar. En su lugar, usted es responsable de desechar el aparato depositándolo en uno de los puntos de recogida designados para reciclaje de productos eléctricos o electrónicos. Al separar y reciclar su equipo desechable de este manera, ayudará a conservar los recursos naturales y a asegurarse de que el reciclaje se realice de tal modo que proteja la salud humana y el medioambiente. Para más información sobre dónde depositar el producto desechable para su reciclaje, póngase en contacto con las autoridades de su localidad, o con el establecimiento donde adquirió el producto.



**CUIDADO** - O aparelho não deverá ser usado por pessoas (incluindo crianças) com reduzidas capacidades físicas, sensoriais nem mentais, nem com falta de experiência ou de conhecimentos, a não ser que lhes tenham sido dada instrução ou supervisão - deverá haver vigilância para que as crianças não brinquem com o aparelho.



O símbolo no produto ou na sua embalagem indica que este produto não deverá ser descartado com outros lixos caseiros. Em vez disso, será da sua responsabilidade eliminar o seu equipamento descartado entregando-o num local de recolha de equipamentos eléctricos e electrónicos descartados para serem reciclados. A recolha separada e a reciclagem dos seus equipamentos descartados na ocasião da sua eliminação ajudarão a conservar os recursos naturais e a assegurar que eles sejam reciclados de uma maneira que proteja a saúde humana e o ambiente. Para obter mais informações sobre onde poderá entregar os seus lixos para reciclagem, por favor contacte as suas autoridades locais ou o local onde comprou o seu produto.



**ADVÆRSEL** - Apparatet må ikke anvendes af personer (herunder børn) med nedsatte fysiske, sensoriske eller mentale evner eller manglende erfaring og viden, medmindre de er blevet vejledt eller instrueret – børn, også dem, der er under opsyn, må ikke lege med apparatet.



Symbolet på produktet eller emballagen angiver, at dette produkt ikke må bortskaffes sammen med andet husholdningsaffald. I stedet er det dit ansvar at bortskaffe det brugte udstyr ved at aflevere det på et angivet indsamlingssted for genbrug af kasseret elektrisk og elektronisk udstyr. Denne særskilte indsamling og genbrug af dit kasserede udstyr på tidspunktet for bortskaffelsen hjælper med at bevare naturens ressourcer og sikrer, at udstyret genbruges på en måde, der beskytter menneskers helbred og miljøet. For mere information om, hvor du kan aflevere dit affald til genbrug, bedes du kontakte din kommune eller det sted, hvor du købte produktet.



**MOSQUITO MAGNET®**

# Velkommen

Tillykke med dit køb af Mosquito Magnet®. Nu kan du begynde at nyde dine udendørsområder igen.

Mosquito Magnet® er den førende myggefælde i Nordamerika. Efter 18 års udvikling og uafhængig afprøvning er det blevet videnskabeligt påvist, at Mosquito Magnet® er et effektivt middel til at mindske forekomsten af myg og andre stikkende insekter fra din have.

Mosquito Magnet er nem at bruge. De link [www.mosquitomagnet.com/videos](http://www.mosquitomagnet.com/videos), giver vigtige oplysninger til at komme i gang. I denne anvisning vil du lære alt, hvad du behøver, om hvordan den virker, den bedste placering, vedligeholdelse, opbevaring og garantioplysninger. Nøglen til succes er fædens placering, anvendelse af R-Octenol eller Lurex<sup>3</sup> patroner (afhængigt af dit område) og rutinemæssig vedligeholdelse. For den bedste fangst skal du skifte gasflasken og R-Octenol- eller Lurex<sup>3</sup>-patronen hver tre uger.

Besøg os på [www.mosquitomagnet.com](http://www.mosquitomagnet.com) for yderligere oplysninger om Mosquito Magnet® tips og anbefalinger.

## Woodstream® Corporation

69 North Locust Street  
Lititz, PA 17543  
USA  
[www.mosquitomagnet.com](http://www.mosquitomagnet.com)

*De Myggemagnet fræder er dækket af en eller flere af de følgende patenter:*

*Danmark Nr. 1432304 og 1,827,093*

*Finland Nr. 1432304 og 1,827,093*

*Frankrig Nr. 1,537,780; 1,011,324; 1,049,373; 1,432,304 og 1,827,093*

*Tyskland Nr. 1011324; 1049373; 60211538.8 og 1,827,093*

*Hong Kong Nr. 081016574*

*Korean Nr. 10-0978590*

*Grækenland Nr. 1011324 og 1432304*

*Indien Nr. 228997*

*Irland Nr. 1011324; 1432304 og 1,827,093*

*Italien Nr. 1,537,780; 1,011,324; 1,049,373; 1,432,304 og 1,827,093*

*Japan Nr. 4317748*

*Portugal Nr. 1011324; 1432304 og 1,827,093*

*Spanien Nr. 1,537,780; 1,011,324; 1,432,304 og 1,827,093*

*Sverige Nr. 1,537,780; 1,432,304 og 1,827,093*

*UK Nr. 1,537,780; 1,011,324; 1,049,373; 1,432,304 og 1,827,093*

*Australien Nr. 726575; 735984; 2002356537; 2005307112; 2008246208 og 200528912*

*New Zealand Nr. 335035 og 506403*

*Singapore Nr. 64595*

*Sydafrika Nr. 97/8366*

*Kina Nr. ZL0281957.X og ZL03812961.2*

*Brasilien Nr. 9711492-8; 9908104-0 og PI0508967-0*

*Mexico Nr. 250272*

*Andre patenter anmeldt*

Fremstillet i Kina

## FOR DIN SIKKERHED

### Hvis du lugter gas:

1. Sluk af for gassen til apparatet.
2. Sluk enhver åben flamme.
3. Åbn laget.
4. Hvis der fortsat er gaslugt ska! du omgående ringe til din gasleverander el/er brandvæsnet.

## FOR DIN SIKKERHED

1. Der ma ikke opbevares eller bruges benzin eller andre brændbare væsker eller dampe i nærheden af dette eller lignende apparater.
2. En propangasflaske, som ikke er tilsluttet, ma ikke opbevares i nmrheden af dette eller andre apparater.



# MOSQUITO MAGNET®

# Indhold

## Sikkerhedsanvisninger

### Primære bestanddele

### Anvisninger for samling

### Opstilling

- Placering af fælden
- Nedgravning af ledningen
- Montering af propangasflasken

### Anvisninger

- Anvisninger for opstart
- Anvisninger for slukning
- Når apparatet ikke er i brug
- Opbevaring ved enden af sæsonen
- For det bedste resultat

### Vedligeholdelse

- Vedligeholdelse
- Tips for udskiftning af propangasflasken
- Vedligeholdelsesplan

### Fejlfinding

3d-4d

5d

6d

7d-8d

9d

10d

11d



Patentbeskyttet Counterflow™ teknologi

## Spørgsmål eller kommentarer

Woodstream® Corporation  
69 North Locust Street  
Lititz, PA 17543  
USA

[http://www.mosquitomagnet.com/store\\_locator/International/](http://www.mosquitomagnet.com/store_locator/International/)

## Hvordan Mosquito Magnet® virker

Myg og andre stikkende insekter finder folk vha. kuldioxid (CO<sub>2</sub>) som langtrækkende tiltrækningsmiddel. Når de er på nært hold, bruger myg mere korttrækkende tiltrækningsmidler, som udsendes af huden, til at bestemme, hvilken person de vil stikke. Mosquito Magnet® efterligner mennesker ved at omdanne propangas til CO<sub>2</sub> med en patentbeskyttet katalysator-teknologi i kombination med et korttrækkende tiltrækningsmiddel.

Myg og andre stikkende småinsekter tiltrækkes til Mosquito Magnet® af CO<sub>2</sub> og det korttrækkende tiltrækningsmiddel. Når insekterne når fælden, bliver de suget ind i insektposen vha. vores patentbeskyttede Counterflow Technology™, hvor de dehydreres og dør inden for et døgn.

Mosquito Magnet® er lydløs og lugtløs og kører 24/7. Når fælden placeres rigtigt i din have **begynder den at virke omgående. Man ser mærkbare resultater i løbet af 7-10 dage.** Det tager 4 uger at mindske antallet af nærværende stikkende insekter markant. Lad Mosquito Magnet® gå udenfor hele sommeren for at kontrollere myggene i din have.

Fælden tager kun stikkende småinsekter, deriblandt myg, mitter, kvægmyg og dansemyg. Ønskværdige insekter såsom sommerfugle, bier og natsværmere fanges ikke.

<b>Modelnr.:</b>	Pioneer
<b>Serienr.:</b>	
<b>Gastype:</b>	Propangas
<b>Manifoldtryk:</b>	100 -110 psi (6,90 - 7,58 bar)
<b>Minimale gasforsyningstryk:</b>	28 cm vandsøjle (27 mbar)
<b>Ydelse:</b>	650 Btu/time
<b>Minimale afstande:</b>	50-60 cm



# MOSQUITO MAGNET®

# Sikkerhedsanvisninger

**Læs og følg venligst alle sikkerhedsanvisninger og advarsler.**

Både børn og voksne skal gøres opmærksomme på farerne ved høje overfladetemperaturer og skal holde sig væk for at undgå forbrændinger og brændt tøj.

Småbørn skal holdes godt under opsyn, når de befinder sig i nærheden af varmeapparatet. Hold uden for børns rækkevidde.

Tøj og andet brændbart materiale må ikke hænges på varmeapparatet, eller placeres i nærheden deraf.

**Bemærk:** Nogle eller alle de følgende sikkerhedsanvisninger for propangasdrevent udstyr angår fælden. Lad fælden afkøles i 5 minutter, før den startes igen.

**⚠ Advarsel:** Forkert installering, justering, modifikation, service eller vedligeholdelse kan forårsage personskade og materielle tab. Læs installations-, drifts- og vedligeholdelsesanvisningerne omhyggeligt før installation eller servicearbejde på fælden.

**⚠ Forsigtig:** Det er nødvendigt at bruge den gastryksregulator, som leveres med dette apparat. Denne regulator er indstillet til et udgangstryk på 28 cm vandsøjle (27 mbar). Det minimale indgangstryk er 28 cm vandsøjle (27 mbar) fra regulatoren.

- Denne enhed er ikke beregnet til at blive installeret i en campingvogn eller på en båd.
- Gasforsyningen skal lukkes af ved LP-gasflasken, når dette apparat ikke er i brug.
- Installationen skal overholde lokale forskrifter.
- For at søge efter en gaslækage skal man sprøjte sæbevand omkring konnektoren, regulatoren og gasslangens ender. Hvis der kommer bobler, er der en lækage.
- Undersøg slangens ender hver gang, før apparatet bruges. Hvis der er tegn på megen slid eller gnaven, eller hvis slangen er blevet skåret, skal den udskiftes, før apparatet tages i brug igen. Slangen, som man bruger til udskiftning skal være den, som fabrikanten har specificeret.
- Fælden er udstyret med en intern gnisttænder. Hvis man ikke følger opstartanvisningerne, vil fælden ikke starte rigtigt.
- Installering og reparation skal foretages af en kvalificeret servicetekniker (find servicecentre på [www.mosquitomagnet.com](http://www.mosquitomagnet.com)). Varmeapparatet skal efterses før brug og mindst én gang om året af en kvalificeret servicetekniker. Hyppigere rengøring kan somme tider være påkrævet. Det er absolut nødvendigt at kontrolrummet, brænderne og varmeapparatets luftcirkulationsudstyr holdes rene.



**MOSQUITO MAGNET®**

# Sikkerhedsanvisninger

- Oprethold passende afstande på 50-60 cm omkring luftåbninger til forbrændingskammeret, afstand til brændbart materiale, planlæg for god adgang til apparatet og for god luftforsyning og afluftning. Hold området omkring fælden frit for brændbart materiale, benzin og andre brændbare væsker eller dampe. Apparatet må ikke bruges i områder, hvor der forekommer brændbare dampe eller eksplosionsfarligt støv.
- Cirkulation af forbrændingsluftforsyningen og -afluftningen må ikke hindres.
- Hold alle ventilationsåbninger rene og fri for alt fremmedmateriale.
- Rengøring af fælden foretages med en klud fugtet med vand, når det er nødvendigt.
- LP-gasflaskens forsyningssystem skal være arrangeret med henblik på aftapning af gassen i dampform, og flasken skal have en krave, som beskytter ventilen.
- Fælden skal anvendes udendørs i et godt ventileret område, og må ikke bruges i nogen bygning, garage eller andet indelukket område.
- LP-gasflasken skal frakobles og fjernes fra apparatet, hvis dette skal opbevares indendørs.
- LP-gasflasker skal opbevares udendørs i et godt ventileret område og utilgængeligt for børn.
- Frakoblede gasflasker skal have en gevindskåret ventilprop forsvarligt monteret, og de må ikke opbevares i nogen bygning, garage eller andet tillukket område.
- Den trykregulator med slange, som leveres sammen med dette apparat, skal anvendes til tilslutning til LP-gasflasken. Hvis regulator og slange udskiftes, skal det være med nye som specificeret af fabrikanten.
- Undgå forkert brug af forlængerledninger. Hold stikkene borte fra fugtighed og undgå at beskadige ledningen.
- Hvis forsyningsledningen er beskadiget, skal den udskiftes af fabrikanten eller dennes servicerepræsentant eller af en lignende kvalificeret person for at undgå fare.
- Må ikke opbevares nær varme eller ild, eller hvor temperaturen kan overstige 60 °C.
- Regulator og slangesamling klasse A.
- Klassificeret arbejdstryk: 2.74 kPa  
Udgangstryk: 2.50 kPa til 3.5 kPa  
Hastighed: 50-84 m/min

**Besøg [www.mosquitomagnet.com](http://www.mosquitomagnet.com)**

**⚠ Advarsel:** FARE FOR ELEKTRISK STØD! Der kan være fare for elektrisk stød, hvis vand fra en haveslange rettes mod Mosquito Magnet®. Udlæg el-ledningen på den sikrest mulige måde for at undgå personlig tilskadekomst.



**MOSQUITO MAGNET®**

# Primære bestanddele

## Selvstændig Pioneer

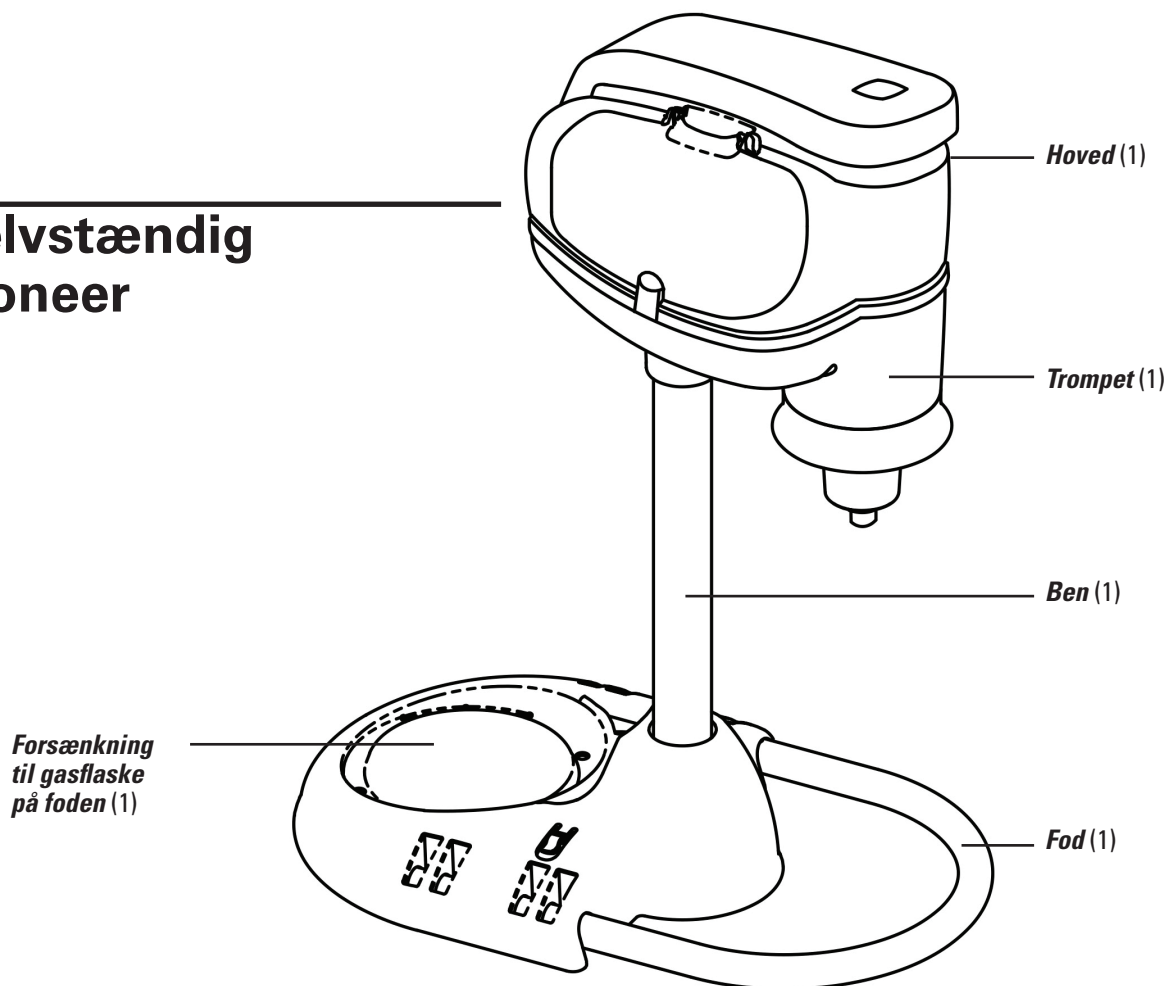

## Inkluderede dele

**Insektpose**  
allerede monteret

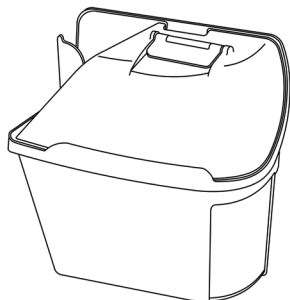

**10 klips til nedgravning  
at el-ledning**

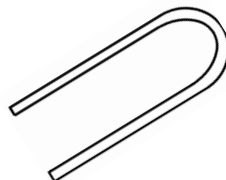

**15 m el-ledning**

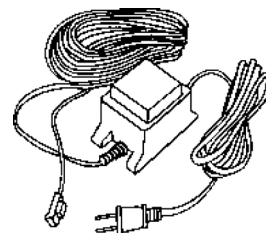



# Anvisninger for samling

**Trin 1**

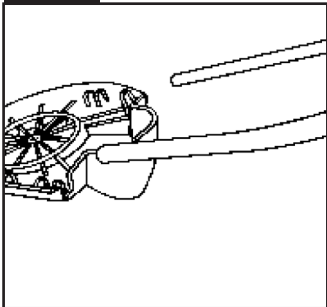

Placer foden med bunden i vejret på en flad overflade, og stik den U-formede støttefod i hullerne på foden, indtil den klikker på plads.

**Trin 2**

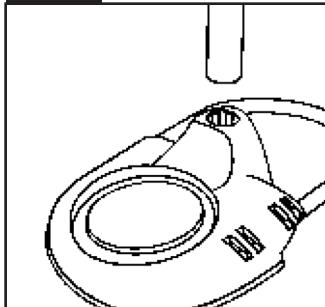

Vend foden og placer be net i hullet på foden.

**Trin 3**

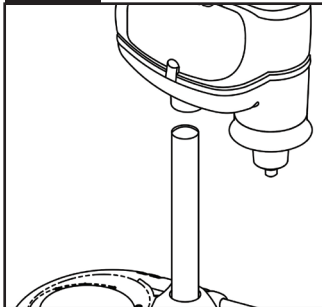

Placer fældens hoved oven på benet. Tryk godt nedad med begge hænder for at få hovedet sat godt fast.

**Trin 4**

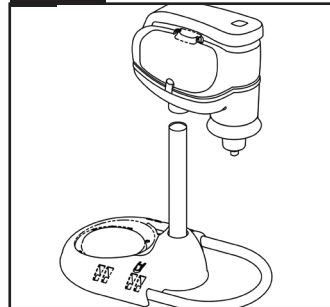

Den samlede fælde skal have forenden af hovedet placeret ved samme ende som den U-formede støttefod.

**Trin 5**

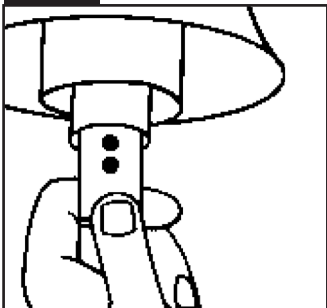

Sæt R-Octenol eller Lurex<sup>®</sup> patron en i i hen hold til anvisningerne som medfølger i patronernes indpakning.

**Trin 6**

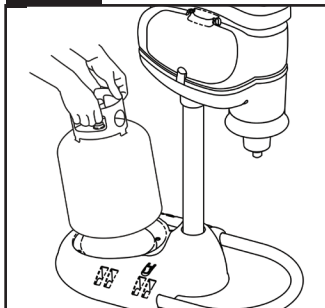

Sæt propangasflasken i forsænkningen på foden.

**Trin 7**

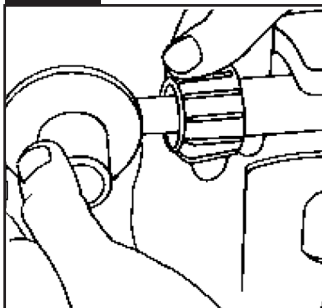

Se efter, at gasflasken er helt lukket, Sæt propanregulatorslangen på gasflasken. Stram til med fingrene. Brug ikke værktøj.

**Trin 8**

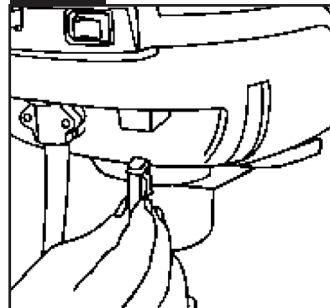

Stik el-konnektoren i el-stikket på bagsiden af fældens hoved.

**Trin 9**

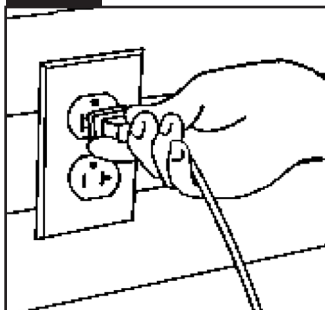

Sæt adapteren i en jordforbundet el-kontakt.

**Trin 10**

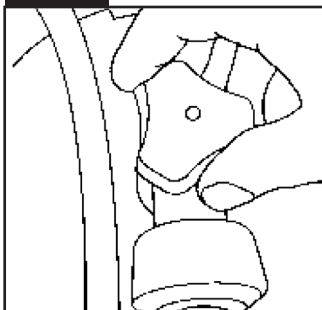

Luk langsomt op for propanventilen. *Se side 8d for montering af propantanken.*



# MOSQUITO MAGNET<sup>®</sup>

# Opstilling

## Placering af fælden

1. Etabler den fremherskende vindretning. Undersøg lokale vindforhold, hvis du ikke er sikker.
2. Stå i midten af det område, du prøver at beskytte, og se i den retning, den fremherskende vind kommer fra.
3. Den korrekte place ring af fælden vil være 10 m foran dig, inden for 1,5 m fra en beplantning (f.eks. buske, blomster, træer, svampet område). Se efter, at fælden ikke kommer til at stå direkte op imod noget, der blokerer den, som feks bygninger, stakitter mv.
4. Det anbefales, at fælden placeres i skygge.
5. Fælden må ikke placeres direkte over en vandingssprinkler eller andre kilder til sprøjtende vand.
6. Fælden skal placeres på en vandret overflade, så man undgår at den vælter, eller at der forekommer uensartet propandistribution.
7. For bedste fælde placering i din værftet, henvises til instruktionsvideoen på [www.mosquitomagnet.com/videos](http://www.mosquitomagnet.com/videos) til opbygge dit eget værft diagram for korrekt fælde placering.

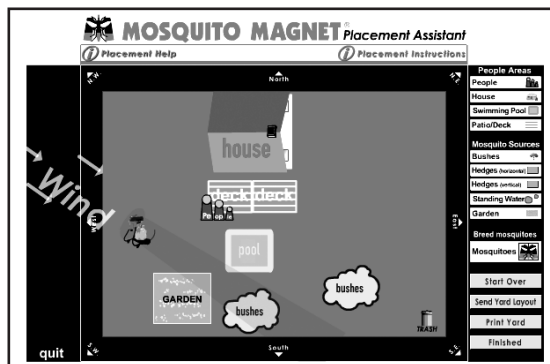

## Nedgravning af ledningen

Forvis dig om, at enheden ikke er sat til, og at den er placeret rigtigt. Brug de medleverede klips til nedgravning af ledningen. Placer klipsene med ca. 1 m mellemrum, pres dem ned i jorden med hånden, og pas på ikke at beskadige ledningen. For andre placeringsmuligheder henvises til de illustrerede eksempler nedenfor.

1. Brug en spade til at grave en 8-10 cm dyb rende fra forsyningsstikket til fælden.
2. Placer ledningen forsigtigt i renden, og stræk den, så der ingen kinker er, imens.
3. Brug et tyndt brædt eller pap til at skubbe ledningen ned til bunden af renden. Dæk rend en til med jord igen.



# MOSQUITO MAGNET®

# Opstilling

## Montering af propangasflasken

1. Efter at fælden er placeret på et ideelt sted, placeres propangasflasken i forsrenkningen på foden.
2. Se efter, at gasflasken er helt lukket at, sæt regulatorslangen på propanflasken. Stram til med fingrene. **Brug ikke værktøj.**
3. Skru langsomt op for gassen ved at dreje ventilhåndtaget mod uret. Vær forsigtig med ikke at åbne for hurtigt for at undgå, at sikkerhedsventilen aktiveres.

**⚠ FLYT IKKE FÆLDEN MED FLASKEN TISLUTTET!**  
FLASKEN SKAL KOBLES FRA REGULATOREN FØR MAN FLYTTER FÆLDEN FOR AT UNDGÅ BESKADIGELSE AF REGULATOREN OG/ELLER FÆLDEN. VÆR OPMÆRKSOM PÅ, AT BESKADIGELSE SOM RESULTERER AF IKKE AT FØLGE DENNE ANVISNING IKKE VIL VÆRE DÆKKET AF GARANTIE.

### Trin 1 - Placering af propangasflasken

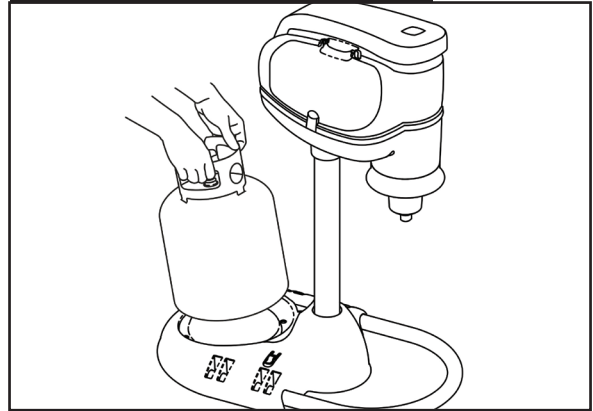

### Trin 2 - Tilslutning af regulatoren

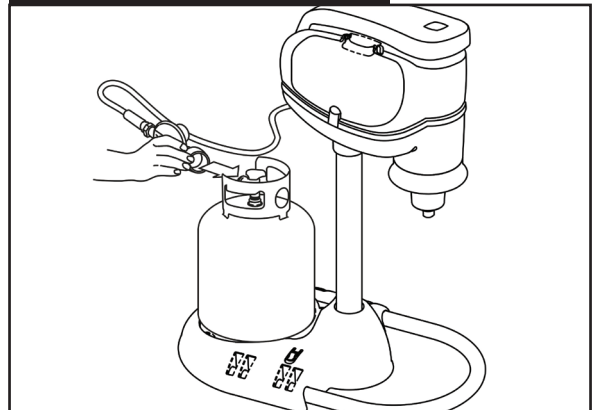

### Trin 3 - Luk langsomt op for ventilen

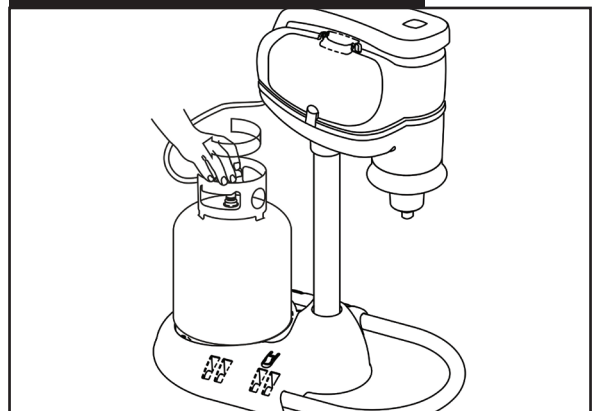

# MOSQUITO MAGNET®

# Anvisninger

**\*\*LÆS BRUGSANVISNINGEN FØR DU BEGYNDER\*\***

## Anvisninger for opstart

Det anbefales, at du læser hele brugsanvisningen før opstart af Mosquito Magnet® fælden.

1. Sæt R-Octenol eller Lurex<sup>3</sup> patronen i i henhold til anvisningerne som medfølger i patronernes indpakning.
2. Tilslut regulatoren til propangasflasken (se side 8d).
3. Sæt el-ledningens konektor i fælden.
4. Sæt adapteren i en el-kontakt. (For at undgå fare for elektrisk stød må der kun bruges en jordforbundet el-kontakt.) Adapterenheden er ikke beregnet til at blive monteret.
5. Åbn flaskens ventil langsomt.
6. Tænd på vippekontakten (on).
7. Det røde lys på kontakten vil blinke i indtil 20 minutter (opvarmningsfase).
8. Når lyset holder op med at blinke og forbliver tændt, er Mosquito Magnet® køreklar.

**BEMÆRK:** Hvis der forekommer en strømafbrydelse, skal du huske at starte fælden igen.

## Anvisninger for slukning

Mosquito Magnet® slukkes ved at dreje af for gassen på flasken og skifte vippekontakten til slukket (off).

## Når apparatet ikke er i brug

Når apparatet ikke er i brug, skal der lukkes for gassen ved gasflasken. Indendørs opbevaring af apparatet er kun tilladeligt, hvis gasflasken kobles fra og fjernes. Flasken skal opbevares udendørs, utilgængeligt for børn, og må ikke opbevares i nogen bygning, garage eller andet indelukket område.

## Opbevaring ved enden af sæsonen

Sluk for fælden vha. afbryderkontakten (OFF). Lysdioden vil slukkes, og ventilatoren vil blive ved med at gå, indtil fælden er kølet af. Luk for gasflaskens ventil, og kobl regulatoren fra.

Åbn Mosquito Magnet® R-Octenol eller Lurex<sup>3</sup> patroner skal også tages ud og bortskaffes. Se patronernes mærkat for bortskaffningsanvisninger. Insektposen skal også bortskaffes, før fælden stilles til opbevaring.

**OPBEVARING:** Fælden skal opbevares indendørs i en garage eller et skur uden for sæsonen. Dæk trompeten til for at afholde insekter fra at bygge reder. Dæk enheden til med et en presenning, og bind stramt til nedentil for at holde støv, spindelvæv og andet fremmedmateriale ude.

## For det bedste resultat (apparatet skal køre døgnet rundt)

- Fælden begynder at fange insekter omgående, og man bør se en betydelig reduktion i antallet af myg efter 7-10 dage. Det tager 4 uger at reducere antallet af myg betydeligt



- Lad fælden afkøles i 5 minutter, før den startes igen.
- Sprojt ad rig insektgift i eller omkring fælden.
- Fælden kan blive gaende i regnvejr.
- Hvis du bruger kalk eller kunstgodning, skal du slukke for fælden først for at afholde støv eller fin spray fra at blive suget ind i fælden og tilstoppe insektposen.

**Advarsel:** Forkert installering, justering, modifikation, service eller vedligeholdelse kan forårsage personskade og materielle tab. Læs installations-, drifts- og vedligeholdelsesanvisningerne omhyggeligt for installation eller servicearbejde på dette udstyr.

**Forsigtig:** Det er nødvendigt at bruge den gstryksregulator, som leveres med dette apparat. Denne regulator er indstillet til et udgangstryk på 28 cm vandsøjle (27 mbar).

Gasforsyningen skal lukkes af ved LP-gasflasken, når dette apparat ikke er i brug.



# Vedligeholdelse

## ***Vedligeholdelse***

---

### **• 21-dages vedligeholdelsesplan**

- Sæt fuld gasflaske på. (9 kg propangas holder ca. 21 dage ved døgndrift.)
  - Udskift R-Octenol eller Lurex<sup>3</sup> patroner.  
Se patronernes mærkat for anvisninger.
  - Tøm eller udskift insektposen.
- 
- Visk ydersiden af fælden at med en ren klud fugtet med vand med mellemrum.

## ***Tips for udskiftning af propangasflasken***

---

Vær sikker på at stramme regulatorfittingen godt til, når den sættes på flasken ved udskiftning. Det er ikke nødvendigt at bruge værktøj, men fittingen skal strammes godt til med hånden. Når dette er gjort, så løs den en kvart omdrejning, og stram den igen for at opnå bedst mulig tætning.

Dette gøres for at få regulatoren til at sidde så godt som muligt på flasken. Hvis regulatoren ikke er helt aktiveret, kan gastilstrømningen hæmmes så meget, at fælden vil give en tom flaske-kode. Hvis dette sker, så tryk på afbryderknappen, luk for flaskeventilen og tag regulatoren af flasken. Sæt regulatoren på igen, og prøv igen.



**MOSQUITO MAGNET®**

# Fejlfinding

Problem	Mulig årsag	Løsninger
<b>Mosquito Magnet® vil ikke starte</b>	<ol style="list-style-type: none"><li>1. Er gasflasken tom?</li><li>2. Hvis propanflasken er ny, kan der muligvis være en luftblokage, så skal den udrenses.</li><li>3. Hvis flaskens ventil blev åbnet for hurtigt, er sikkerhedsventilen muligvis blevet aktiveret.</li><li>4. Er el-ledningen sat til?</li><li>5. Der kan være en løs forbindelse.</li><li>6. Flaskeregulatoren er ikke fuldstændig tilkoblet.</li><li>7. Gasflasken er muligvis tom, eller skal udrenses.</li><li>8. Regulatoren er ikke fuldstændigt tilkoblet.</li></ol>	<ol style="list-style-type: none"><li>1. Vej flasken, og sammenlign med tomvregten som anført på flasken.</li><li>2. Bring flasken til en påfyldningsstation. Der kan være luft i brændstoflinien. Bed om at få flasken udrenset. <i>Tip: Hvis du har et andet propandrevet apparat, som bruger en 9 kg propanflaske, så prøv at tilslutte denne flaske til fælden for at bekræfte, at det er din flaske, der er et problem med.</i></li><li>3. Frakobl regulatoren fra flasken og sæt den på igen. Åbn nu regulatorventilen langsomt.</li><li>4. Bekræft, at alle el-sammenslutninger er i orden. Forvis dig om, at el-forsyningen er korrekt.</li><li>5. Se efter, at regulatoren er koblet rigtigt til, og at gasflaskens ventil er helt åben.</li><li>6. Se efter, at regulatoren er koblet rigtigt til, og at gasflaskens ventil er helt åben.</li><li>7. Gennemgå trin 1, 2 og 3.</li><li>8. Se tips for udskiftning aftanken på side 8d Stram propangasflaskeregulatoren med fingrene, indtil den sidder godt til.</li></ol>
<b>Lille eller ingen fangst</b>	<ol style="list-style-type: none"><li>10. Insekterne er muligvis ikke ude endnu.</li><li>11. Fælden er ikke placeret rigtigt.</li><li>12. Stikkende insekters reproduktionscyklus er ikke brudt endnu.</li></ol>	<ol style="list-style-type: none"><li>10. Bekræft, at temperaturen hele tiden er over 10° C.</li><li>11. Følg trinene i afsnittet "Placering af fælden" i brugsanvisningen, eller gå til <a href="http://www.mosquitomagnet.com">www.mosquitomagnet.com</a> og se afsnittet om placering.</li><li>12. Hold fælden igang døgnet rundt, hver dag i 4 uger for at afbryde insekternes reproduktionscyklus.</li></ol>





**MOSQUITO MAGNET<sup>®</sup>**





# Instruktionsbok



**MOSQUITO MAGNET®**



**CAUTION** - The appliance is not to be used by persons (including children) with reduced physical, sensory or mental capabilities, or lack of experience and knowledge, unless they have been given supervision or instruction - children being supervised not to play with the appliance.



The symbol on the product or its packaging indicates that this product must not be disposed of with your other household waste. Instead, it is your responsibility to dispose of your waste equipment by handing it over to a designated collection point for the recycling of waste electrical and electronic equipment. The separate collection and recycling of your waste equipment at the time of disposal will help conserve natural resources and ensure that it is recycled in a manner that protects human health and the environment. For more information about where you can drop off your waste for recycling, please contact your local authority, or where you purchased your product.



**MERK** - Apparatet skal ikke brukes av personer (inkludert barn) med reduserte fysiske, sensoriske eller mentale evner, eller mangel på erfaring og kunnskap, med mindre de er under tilsyn eller blir instruert. Barn under tilsyn skal ikke lekemed apparatet.



Symbolet på produktet eller emballasjen indikerer at produktet ikke må kastes sammen med annet husholdningsavfall. Det er ditt ansvar å avhende utstyret ved å levere det til et egnet innsamlingssted for resirkulering av elektrisk og elektronisk utstyr. Separat innsamling og gjenvinning av kassert utstyr på tidssteget for avhending vil bidra til å bevare naturressursene og sikre at det resirkuleres på en måte som ivaretar helse og miljø. For mer informasjon om hvor du kan levere avfall til gjenvinning, kan du kontakte lokale myndigheter eller der du kjøpte produktet.



**HUOMIO** – Henkilöiden (mukaan lukien lapset), joiden fyysinen, henkinen tai aistikapasiteetti on heikentynyt tai joilla ei ole tarvittavaa kokemusta tai tarvittavia tietoja, ei tule käyttää tätä laitetta, ellei heitä valvota tai ellei heitä ole opastettusena käytössä. Lapsia tulee vahtia, etteivät he leiki laitteen kanssa.



Tuotteessa tai sen pakkauksessa oleva merkintä tarkoittaa, ettei tätä tuotetta saa hävittää kotitalousjätteen mukana. Sen sijaan on sinun vastuullasi, että hävität käytetyn laitteen viemällä sen elektronisille ja sähkölaitteille tarkoitettuun keräyspisteeseen kierrätystä varten. Käytetyn laitteen hävittäminen erikseen kierrättämällä auttaa säilyttämään luonnonvaroja ja varmistamaan, että laite kierrätetään ihmisten terveyttä ja ympäristöä suojelevalla tavalla. Lisätietoja siitä, mihin voit viedä kierrätysjätteet, saat ottamalla yhteyttä paikallisiin viranomaisiin tai tuotteen myyntipaikkaan.



**OBS!** Anordningen får inte användas av personer (inklusive barn) med nedsatt fysisk, sensorisk eller mental förmåga eller som saknar erfarenhet eller kunskap, förutom när de övervakas eller instrueras. Man måste även säkerställa att barn inte leker med anordningen.



Symbolen på produkten eller på dess förpackning anger att produkten inte får slängas med hushållsavfall. Det åligger dig istället att kassera anordningen genom att ta den till en designerad insamlingsstation för återvinning av kasserad elektrisk och elektronisk utrustning. Den separata insamlingen och återvinningen av din kasserade utrustning bidrar till att skydda naturresurser och säkerställer att den återvinns på ett sätt som skyddar människors hälsa och miljön. För mer information om vart du kan ta ditt avfall för återvinning ska du kontakta lokala myndigheter eller platsen där du köpte produkten.



**ВНИМАНИЕ** – Настоящим прибором нельзя пользоваться лицам (включая детей) с ограниченными физическими возможностями, характеристиками сенсорной системы и умственными способностями; лицам, не обладающим достаточным опытом или знаниями, или не получившим необходимых инструкций или подготовки; необходимо следить за тем, чтобы дети не играли с настоящим прибором.



Знак на этом приборе или на его упаковке указывает на то, что настоящий прибор нельзя выбрасывать с бытовым мусором. Вместо этого, Вы обязаны утилизировать использованный прибор, оставив его в соответствующем пункте сбора утильсырья и отходов производства электрического и электронного оборудования. Сбор и утилизация Вашего использованного оборудования поможет в сохранении природных ресурсов, в защите здоровья людей и окружающей среды. За дополнительной информацией о том, куда можно принести использованный прибор для утилизации, обращайтесь в местные органы власти или в место приобретения прибора.



**MOSQUITO MAGNET®**



**ATTENZIONE** - Questo apparecchio non deve essere utilizzato da persone (bambini inclusi) con ridotte capacità fisiche, sensoriali o mentali, o persone che non abbiano adeguata esperienza o conoscenza, a meno che non siano sotto stretta sorveglianza o siano state adeguatamente istruite circa l'uso dell'apparecchio stesso. I bambini sotto la supervisione di un adulto non devono giocare con questo apparecchio.



Il simbolo sul prodotto o sull'imballaggio indica che questo apparecchio non può e non deve essere smaltito con altri rifiuti domestici. Pertanto, è vostra responsabilità consegnare questo prodotto da smaltire ad un ente specializzato nel riciclaggio di materiale elettrico ed elettronico. La raccolta differenziata e il riciclaggio di tali rifiuti nel momento dello smaltimento aiuteranno a preservare le risorse naturali e garantiranno un riciclaggio adatto a proteggere il benessere dell'uomo e dell'ambiente. Per ulteriori informazioni su dove poter smaltire i rifiuti riciclabili, si prega di contattare l'autorità locale pertinente, o il punto vendita dove si è acquistato il prodotto.



**MISE EN GARDE** – Cet appareil ne doit pas être utilisé par des personnes (y compris des enfants) dont les capacités physiques, sensorielles ou mentales sont réduites ou qui ne possèdent pas l'expérience et les connaissances requises, sauf s'ils sont supervisés ou reçoivent les instructions; les enfants, même supervisés, ne doivent pas jouer avec l'appareil.



Le symbole apposé sur le produit ou son emballage indique qu'il ne doit pas être mis au rebut avec les déchets ménagers. Il vous incombe de mettre au rebut votre équipement usagé en l'apportant à un point de collecte désigné pour le recyclage de l'équipement électrique et électronique. La collecte et le recyclage séparés de votre équipement usagé au moment de la mise au rebut permettra de préserver les ressources naturelles et de s'assurer qu'il est recyclé d'une manière qui protège la santé humaine et l'environnement. Pour de plus amples renseignements sur l'endroit où vous pouvez déposer les déchets à recycler, veuillez vous adresser aux autorités locales ou au magasin où vous avez acheté le produit.



**PRECAUCIÓN:** el aparato no debe ser utilizado por personas (incluidos niños) que tengan su capacidad física, sensorial o mental disminuida, o falta de experiencia y conocimientos, a menos que cuenten con supervisión o instrucciones (los niños deben ser supervisados para que no jueguen con el electrodoméstico).



El símbolo que aparece en el producto o el embalaje indica que este producto no debe desecharse como si fuese cualquier otro producto desechable de su hogar. En su lugar, usted es responsable de desechar el aparato depositándolo en uno de los puntos de recogida designados para reciclaje de productos eléctricos o electrónicos. Al separar y reciclar su equipo desechable de este manera, ayudará a conservar los recursos naturales y a asegurarse de que el reciclaje se realice de tal modo que proteja la salud humana y el medioambiente. Para más información sobre dónde depositar el producto desechable para su reciclaje, póngase en contacto con las autoridades de su localidad, o con el establecimiento donde adquirió el producto.



**CUIDADO** - O aparelho não deverá ser usado por pessoas (incluindo crianças) com reduzidas capacidades físicas, sensoriais nem mentais, nem com falta de experiência ou de conhecimentos, a não ser que lhes tenham sido dada instrução ou supervisão - deverá haver vigilância para que as crianças não brinquem com o aparelho.



O símbolo no produto ou na sua embalagem indica que este produto não deverá ser descartado com outros lixos caseiros. Em vez disso, será da sua responsabilidade eliminar o seu equipamento descartado entregando-o num local de recolha de equipamentos eléctricos e electrónicos descartados para serem reciclados. A recolha separada e a reciclagem dos seus equipamentos descartados na ocasião da sua eliminação ajudarão a conservar os recursos naturais e a assegurar que eles sejam reciclados de uma maneira que proteja a saúde humana e o ambiente. Para obter mais informações sobre onde poderá entregar os seus lixos para reciclagem, por favor contacte as suas autoridades locais ou o local onde comprou o seu produto.



**ADVÆRSEL** - Apparatet må ikke anvendes af personer (herunder børn) med nedsatte fysiske, sensoriske eller mentale evner eller manglende erfaring og viden, medmindre de er blevet vejledt eller instrueret – børn, også dem, der er under opsyn, må ikke lege med apparatet.



Symbolet på produktet eller emballagen angiver, at dette produkt ikke må bortskaffes sammen med andet husholdningsaffald. I stedet er det dit ansvar at bortskaffe det brugte udstyr ved at aflevere det på et angivet indsamlingssted for genbrug af kasseret elektrisk og elektronisk udstyr. Denne særskilte indsamling og genbrug af dit kasserede udstyr på tidssteget for bortskaffelsen hjælper med at bevare naturens ressourcer og sikrer, at udstyret genbruges på en måde, der beskytter menneskers helbred og miljøet. For mere information om, hvor du kan aflevere dit affald til genbrug, bedes du kontakte din kommune eller det sted, hvor du købte produktet.



**MOSQUITO MAGNET®**

# Välkommen

Vi gratulerar till ditt inköp av Mosquito Magnet®. Nu kan du börja njuta av din uteplats igen.

Mosquito Magnet® är den ledande myggfällan i Nordamerika. Efter 18 års forskning och oberoende tester har Mosquito Magnet® vetenskapligt bevisats vara effektiv för att minska förekomsten av myggor och andra bitande insekter på din tomt.

Mosquito Magnet® är lätt att använda. Länken [www.mosquitomagnet.com/videos](http://www.mosquitomagnet.com/videos), ger viktig information för att komma igång.

I denna instruktionsmanual lär du dig allt du behöver veta om hur den fungerar, bästa placering av fällan, underhåll, förvaring och garanti. Fällans placering, användning av Ocetenoltabletter, samt rutinmässigt underhåll avgör hur effektiv fällan kommer att vara. För bästa möjliga fångst ska du byta gasolflaska och R-Octenoltabletter efter 21 dagar.

Besök oss på [www.mosquitomagnet.se](http://www.mosquitomagnet.se) för ytterligare information om Mosquito Magnet®.

## **Woodstream® Corporation**

69 North Locust Street  
Lititz, PA 17543  
USA  
[www.mosquitomagnet.com](http://www.mosquitomagnet.com)

Mosquito Magnet® fällor omfattas av en eller flera av följande patent:

Danmark Nr. 1432304 och 1,827,093

Finland Nr. 1432304 och 1,827,093

Frankrike Nr. 1537780; 1011324; 1049373; 1432304 och 1,827,093

Tyskland Nr. 1011324; 1049373 och 60211538.8 och 1,827,093

Hong Kong Nr. 081016574

Korea Nr. 10-0978590

Grekland Nr. 1011324 och 1432304

Indien Nr. 228997

Irland Nr. 1011324; 1432304 och 1,827,093

Italien Nr. 1537780; 1011324; 1049373; 1432304 och 1,827,093

Japan Nr. 4317748

Portugal Nr. 1011324; 1432304 och 1,827,093

Spanien Nr. 1537780; 1011324; 1432304 och 1,827,093

Sverige Nr. 153778; 1432304 och 1,827,093

Storbritannien Nr. 1537780; 1011324; 1049373; 1432304 och 1,827,093

Australien Nr. 726575; 735984; 2002356537; 2005307112; 2008246208 och 200528912

Nya Zealand Nr. 335035 och 506403

Singapore Nr. 64595

Sydafrika N r. 97 /8366

Kina Nr. ZL0281957.X och ZL03812961.2

Brasilien Nr. 9711492-8; 9908104-0 och PI0508967-0

Mexiko Nr. 250272

Andra patent sökta

Tillverkad i Kina

## FÖR DIN SÄKERHET

### **Om du känner lukten av gas:**

1. Stäng av gasen till apparaten.
2. Släck all öppen eld.
3. Öppna locket.
4. Om gaslukten fortsätter, kontakta din gasleverantör eller brandkår.

## FÖR DIN SÄKERHET

1. Förvara eller använd inte bensin eller andra brandfarliga ångor eller vätskor i närheten av denna eller någon annan apparat
2. En gasolflaska som inte används till maskinen ska ej förvaras i närheten av denna eller någon annan apparat.



# MOSQUITO MAGNET®

# Innehåll

## Säkerhetsanvisningar

### Huvuddelar

### Monteringsanvisningar

### Uppställning

- Placering av fällan
- Nedgrävning av nätsladden
- Installation av gasolflaskan

### Anvisningar

- Startanvisningar
- Avstängningsanvisningar
- När fällan inte används
- Förvaring vid slutet av säsongen
- För bästa resultat

### Underhåll

- Underhåll
- Tips för byte av gasolflaska
- Underhållsschema

### Felsökning

3s-4s

5s

6s

7s-8s

9s

10s

11s



Patenterad Counterflow™ Teknik

## Hur Mosquito Magnet® fungerar

Myggor och andra bitande insekter använder koldioxid (CO<sub>2</sub>) för att hitta människor. Så snart de kommer i närheten av en människa känner myggorna av de lukter som avges av människohud för att avgöra vilken person de ska bita. Mosquito Magnet® härmar människors doft genom att omvandla gasol till koldioxid (CO<sub>2</sub>) som kombineras med R-Octenol.

Attraherade av koldioxid (CO<sub>2</sub>) och R-Octenol lockas myggor och andra bitande insekter till din Mosquito Magnet®. När de är framme vid fällan sugs insekterna in i en nätpåse av vår patenterade teknologi Counterflow™ Technology, där de torkar ut och dör inom 24 timmar.

Mosquito Magnet® är tyst, luktfri och är i gång 24 timmar om dygnet. **När den är rätt placerad på din tomt börjar fällan fungera omedelbart. Märkbara resultat kan nås inom 7 till 10 dagar.** För att kraftigt reducera förekomsten av bitande insekter behöver du använda fällan i 4 veckor.

Låt din Mosquito Magnet® stå ute hela sommaren för att minska myggbeståndet på din tomt.

Fällan är endast inriktad på bitande insekter, såsom myggor, knott, svartflugor och fjädermyggor. Nyttiga insekter, som t.ex. fjärilar, bin eller nattfjärilar påverkas ej.

## Frågor eller kommentarer

Woodstream® Corporation  
69 North Locust Street  
Lititz, PA 17543  
USA

<http://www.acreto.se/Mosquito-Magnet>

<b>Modellnummer:</b>	Pioneer
<b>Tillverkningsnummer:</b>	
<b>Gastyp:</b>	Propan
<b>Ingastryck:</b>	100 -110 psi (6,90 - 7,58 bar)
<b>Minimum tryck i gastillförsel:</b>	28 cm WC /vattenpelare (27 mbar)
<b>Ineffektvärde:</b>	650 Btu/tim
<b>Minimum hitt utrymme:</b>	50-60 cm



# MOSQUITO MAGNET®

# Säkerhetsanvisningar

**Vår god läs och följ alla säkerhetsanvisningar och varningar.**

Barn och vuxna skall varnas om farorna av höga temperaturer på maskinen och ska hålla sig på avstånd för att undvika brännskador eller att kläderna antänds.

Småbarn måste hållas under noggrann uppsikt när de befinner sig i närheten av maskinen. Håll den utom räckhåll för barn.

Kläder eller andra antändbara material får ej hängas på maskinen eller placeras på eller i närheten av den.

**Obs!:** Några eller alla av följande säkerhetsanvisningar för gasol drivna apparater kan gälla din fälla. Låt fällan svalna av i 5 minuter innan den startas igen.

**⚠ Varning:** Felaktig installation, justering, ändring, service eller underhåll kan orsaka personskada eller sakskada. Läs noga anvisningarna för installation, drift och underhåll före installation eller service på fällan.

**⚠ Varning:** Gastrycksregulatorn som medföljer denna apparat måste användas. Denna regulator är inställd för ett expansionstryck på 28 cm (27 mbar) vattenpelare. Minimum gasintryck är 28 cm (27 mbar) vattenpelare från regulatorn.

- Denna apparat är inte avsedd för installation i eller på husbilar och/eller båtar.
- Gastillförseln måste vara avstängd vid gasflaskan när denna apparat inte används.
- Installationen måste överensstämma med lokala bestämmelser och gällande CE- och EU-föreskrifter.
- För att söka en gasläcka, ta på tvålvatten runt koppling, regulator och slangen. Om bubblor visar sig finns det en gasläcka.
- Inspektera slangen före varje användning av apparaten. Om det är tydligt att det finns svårt slitage eller nötning, eller om slangen skurits eller har en repa, måste den bytas ut innan apparaten används igen. Utbytesslangen måste vara den som specificerats av tillverkaren.
- Fällan är utrustad med ett inre tändstift. Följs inte start-proceduren startar inte fällan.
- Installation och reparationer ska utföras av kvalificerad servicepersonal (service centers finns på [www.acretoservice.se](http://www.acretoservice.se)). Det är nödvändigt att kontinuerligt rengöra maskinen. (Se bif. skötsel-anvisningar)



# MOSQUITO MAGNET®

# Säkerhetsanvisningar

- Håll ett område på minst 60 cm runt om maskinhuvudet och dess luftöppningar fritt. Håll dessutom området kring fällan rent och fritt från brännbara material, bensin och andra antändbara ångor och vätskor. Apparaten får inte användas där antändbara ångor eller explosivt damm kan förekomma.
- Blockera inte maskinens luftflöde.
- Håll ventilationsöppningarna i gasflaskans område rent och fritt från skräp.
- Rengör fällan vid behov med en vattenfuktad duk.
- Gasolflaskan måste vara anordnat för ångutsläpp och den måste ha en krage som skydd för flaskventilen.
- Fällan ska endast användas utomhus på väl ventilerad plats och får ej användas inne i en byggnad, garage eller något annat instängt område.
- Gasolflaskan måste fränkopplas och avlägsnas från apparaten om apparaten ska förvaras inomhus.
- Gasolflaskor måste förvaras utomhus på väl ventilerad plats otillgänglig för barn.
- Fränkopplade flaskor måste ha en gängad, tätslutande ventilplugg och får ej förvaras i en byggnad, garage eller något annat instängt område.
- Tryckregulatorn och slangmonteringen som medföljer denna apparat måste användas till anslutning till gasolflaskan. Ersättning för tryckregulator och slangmontering måste motsvara tillverkarens specifikationer.
- Undvik felaktig användning av skarvsladd. Håll alla anslutningar borta från fukt och undvik skador på sladden.
- Om nätsladden är skadad måste den ersättas av tillverkaren eller dess servicerepresentant eller annan person med liknande kvalifikationer för att undvika faror.
- Förvaras inte nära värme, öppen eld eller där temperaturen kan överstiga 60 °C.
- Klass A tryckregulator och slang
- Märkt arbetstryck: 2,74 kPa  
Expansionstryck: 2,50 till 3,50 kPa  
Hastighet: 0,84 till 1,4 m/s
- Efter ett par års drift/användning kan maskinen med fördel lämnas in på service.

**Besök [www.mosquitomagnet.se](http://www.mosquitomagnet.se)**

**⚠ Varning:** Fara för elektrisk stöt kan föreligga om vatten från en trädgårdsslang riktas mot Mosquito Magnet®. Lägg nätsladden på säkrast möjliga sätt för att undvika personskada.



# MOSQUITO MAGNET®

# Huvuddelar

## Pioneer

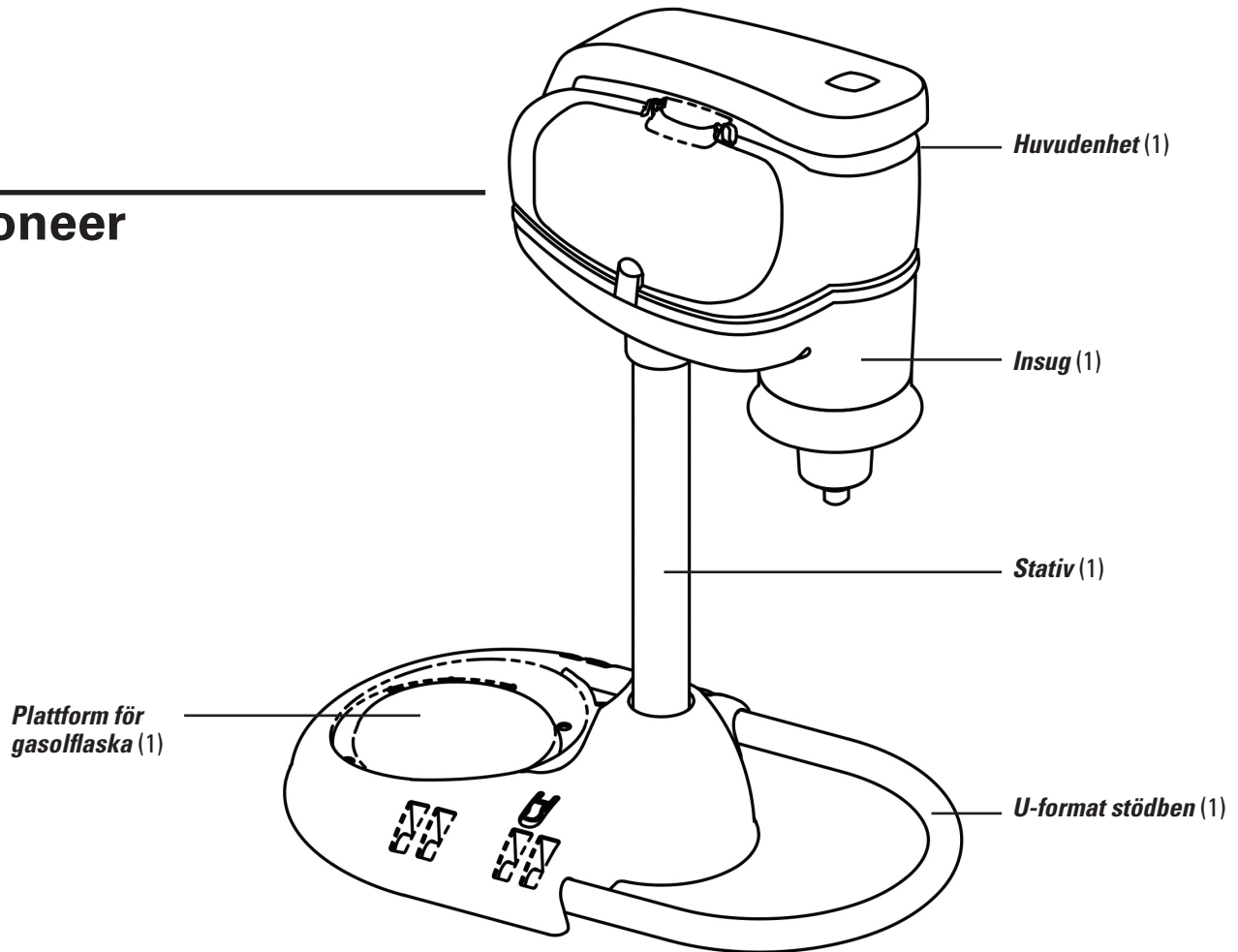

## Medföljande delar

**Insektsnät**  
Redan installerat

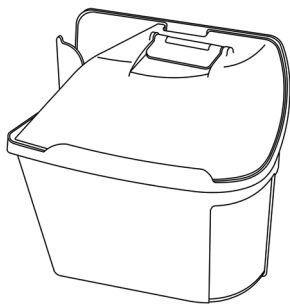

**10 metallbågar för  
fixering av  
sladden i marken**

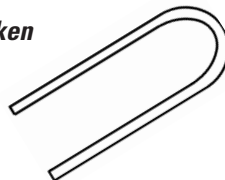

**15 meter nätsladd**

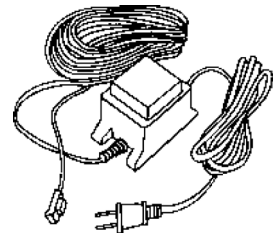



# Monteringsanvisning

## Steg 1

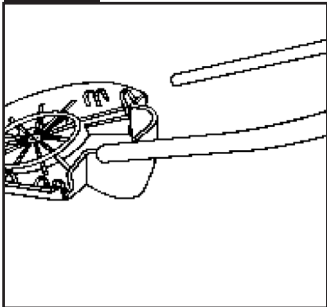

Placera plattformen upp och ned på en platt yta, skjut in de U-formade stödbenen i hålen i plattformen tills de sitter på plats.

## Steg 2

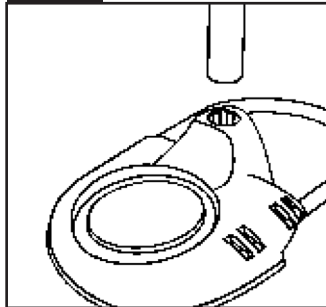

Vänd plattformen upprätt och sätt in stativet i öppningen i sockeln.

## Steg 3

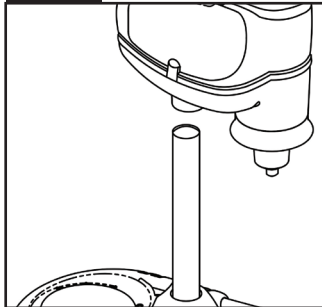

Montera fällans huvudenhet på stativet. Tryck nedåt med båda händerna så den sitter säkert.

## Steg 4

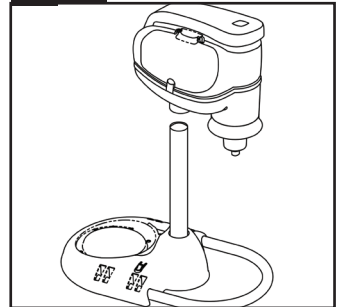

Den färdiga monteringen ska ha huvudenhetens framsida placerad i samma riktning som sockelns U-formade ben.

## Steg 5

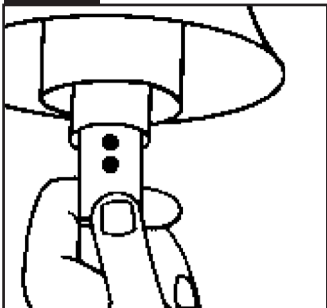

Sätt in R-Octenoltabblen i insuget enligt anvisningen på förpackningen.

## Steg 6

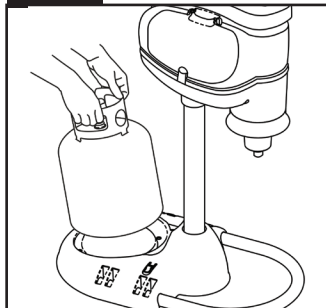

Placera gasolflaskan på plattformen.

## Steg 7

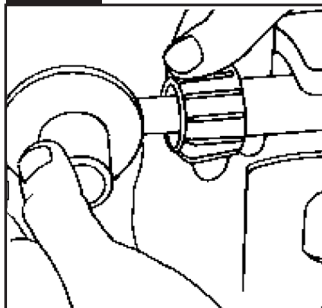

Säkerställ att gasolflaskan är helt avstängd, fäst sedan regulatören på gasolflaskan. Dra åt ordentligt för hand. Använd ej verktyg.

## Steg 8

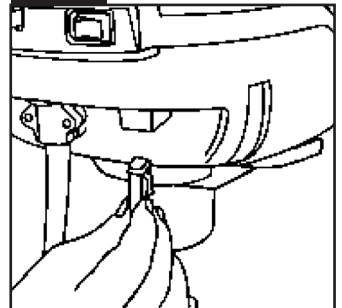

Koppla in nätkontakten i fällans nätuttag som befinner sig på baksidan av huvudenheten.

## Steg 9

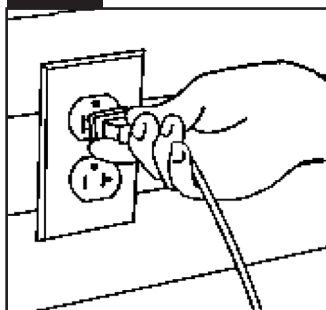

Koppla in strömadaptern i ett ordentligt jordat strömouttag.

## Steg 10

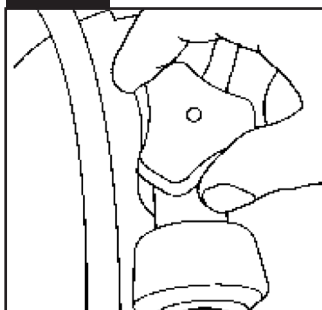

Vrid sakta på gasolventilen. Se sidan 8s för installation av gasolflaska.



# MOSQUITO MAGNET®

# Uppställning

## Placering av fällan

1. Ta reda på vindens riktning.
2. Stå i mitten av det område du vill skydda och vänd dig i riktning mot rådande vind.
3. Rätt placering av fällan ska vara inom 1,5 meter från marktäckande växter (t.ex. buskar, rabatter, träd, sumpmark).  
Var säker på att fällan inte står direkt mot något hinder som t.ex. byggnader, staket, osv.
4. Vi rekommenderar att fällan placeras i skuggan.
5. Placera inte fällan direkt ovanför en vattenkälla (sprinklers, slangar, osv).
6. Fällan måste placeras på jämn mark för att den inte skall välta eller drabbas av ojämn gasoldistribution.
7. För bästa placering i din trädgård hänvisar vi till instruktions-video på [www.acreto.se/Mosquito-Magnet/Kundservice/Placeringsguide](http://www.acreto.se/Mosquito-Magnet/Kundservice/Placeringsguide).

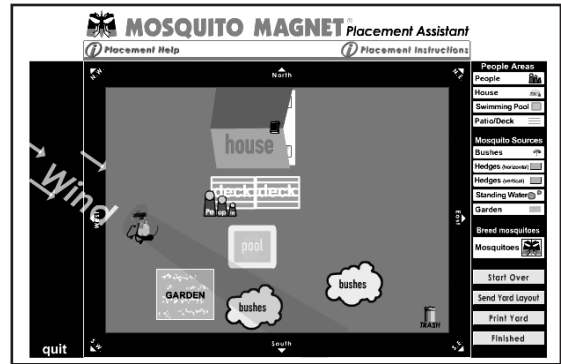

## Nedgrävning av nätsladden

Var säker på att maskinen inte är ansluten till elnätet och är riktigt placerad. Använd de medföljande metallbågarna för att fixera sladden i marken. Sätt dem med ungefär 90 centimeters mellanrum, tryck ned dem i marken för hand. Se till att du inte skadar nätsladden.

1. Använd en spade med rak egg och gräv en ungefär 7 - 10 cm djup ränna från nätanslutningen till fällan.
2. Lägg försiktigt nätsladden i rännan och sträck den vartefter för att avlägsna eventuella knutar i sladden.
3. Använd spån eller vikt papp för att trycka ned sladden i botten av rännan. Fyll i rännan med den jord som tidigare grävdes upp.

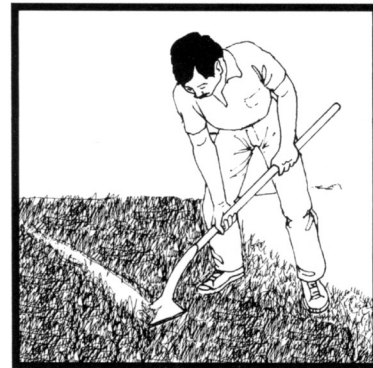

# MOSQUITO MAGNET®

# Uppställning

## Installation av gasolflaska

1. När fällan är placerad på bästa plats, ställ då gasolflaskan på metallplattformen.
2. Var säker på att gasolflaskan är helt stängd, anslut regulatorn på gasolflaskan. Dra åt noga för hand. **Använd ej verktyg.**
3. Vrid på gasen genom att sakta vrida ventilen motsols. Var försiktig och vrid inte för fort, för att undvika att säkerhetsventilen stängs.

**⚠ FLYTTA INTE FÄLLAN MED FLASKAN FASTSATT!**  
FLASKAN MÅSTE VARA FRÅNKOPPLAD FRÅN REGULATORN INNAN FÄLLAN FLYTTAS FÖR ATT UNDVIKA SKADA PÅ REGULATORN OCH/ELLER FÄLLAN. OBSERVERA ATT SKADA SOM ORSAKATS AV ATT MAN INTE FÖLJER DENNA ANVISNING INTE TÄCKS AV GARANTIN.

### Steg 1 - Placering av gasolflaska

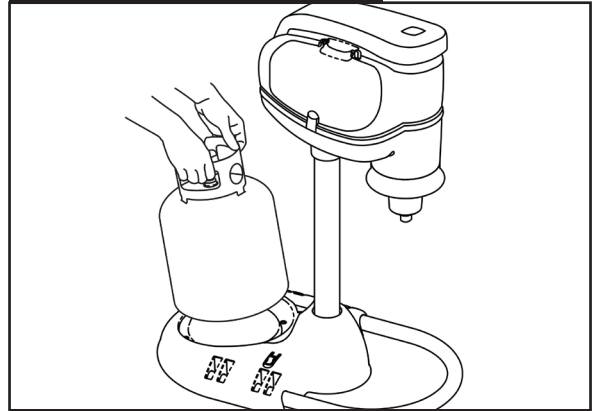

### Steg 2 - Anslut regulatorn

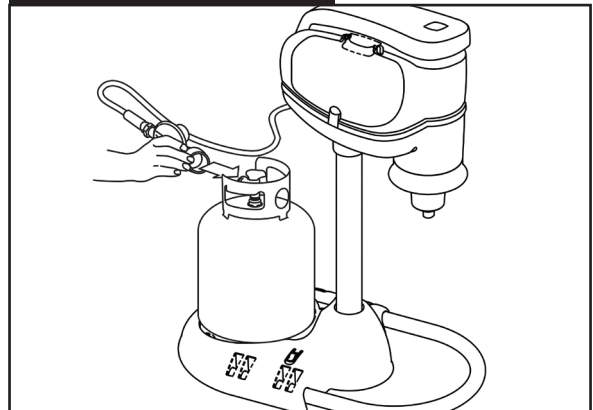

### Steg 3 - Öppna ventilen sakta

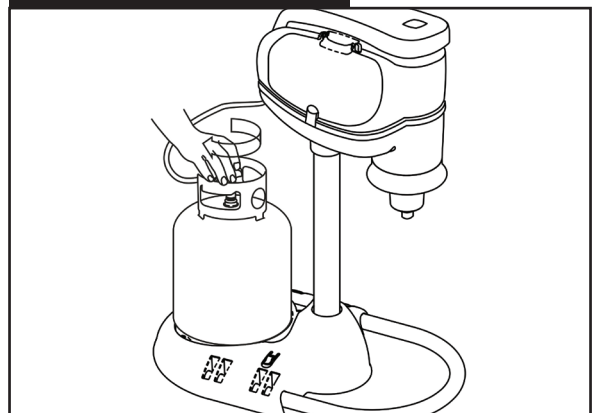

# MOSQUITO MAGNET®

# Anvisningar

**\*\*LÄS INSTRUKTIONSBOKEN INNAN DU BÖRJAR\*\***

## Startanvisningar

Vi rekommenderar att du läser hela instruktionsboken innan du startar Mosquito Magnet®-fällan.

1. Sätt in R-Octenoltablettens i insuget enligt anvisningen på förpackningen.
2. Anslut regulatorn till gasolflaskan (se sidan 8s).
3. Anslut nätkontakten till fällan.
4. Koppla in strömkabeln i eluttaget. (För att undvika risken för elektriska stötar, anslut endast till ordentligt jordade uttag.)
5. Vrid sakta på gasolventilen.
6. Vrid strömbrytaren till "på/on"-läget.
7. Det röda ljuset på strömbrytaren blinkar i upp till 20 minuter (uppvärmningsfasen).
8. Så snart ljuset slutar blinka och lyser stadigt är din Mosquito Magnet® klar att använda.

**OBS:** Om du skulle få avbrott i eltillförseln, starta fällan igen.

## Avstängningsanvisningar

För att stänga av din Mosquito Magnet®, stäng ventilen helt på gasolflaskan och byt till "av/off"-läget.

## När fällan inte används

Om apparaten inte används måste gasen stängas av på gasflaskan. Förvaring av denna apparat inomhus är tillåten endast om flaskan kopplas ifrån och tas bort. Flaskor måste förvaras utomhus, utom räckhåll för barn och får ej förvaras inomhus i en byggnad, garage eller något annat slutet område.

## Förvaring vid slutet på säsongen

Tryck på ON/OFF (AV/PÅ)-knappen till AV-läget (OFF) för att stänga av fällan. Lysdioden slocknar och fläkten fortsätter att gå tills fällan kallnat. Stäng ventilen till gasolflaskan och koppla ifrån regulatorn.

Alla öppnade Mosquito Magnet®, R-Octenoltabletter måste tas ut och kasseras. Se etiketten på tablettens för anvisningar om avfallshantering. Insektsnätet ska rengöras innan fällan ställs in för förvaring.

**Förvaring:** Fällan ska förvaras inomhus i ett garage eller skjul under vinterhalvåret. Täck insuget för att hindra insekter att bosätta sig. Täck över apparaten med ett skydd för fällan eller med en presenning och fäst noggrant nedtill för att hålla ute damm, spindelväv och annat skräp.

## För bästa resultat

- Din fälla börjar fånga mygg omedelbart och ger en betydande reduktion i myggförekomsten inom 7 - 10 dagar. Räkna med 4 veckor för att kraftigt reducera myggförekomsten på din tomt

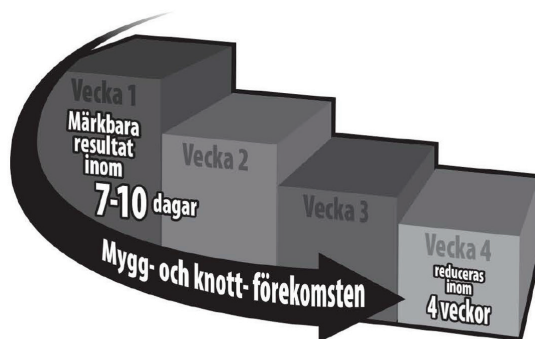

- Låt fällan svalna av i 5 minuter innan den startas igen.
- Spruta aldrig bekämpningsmedel i eller omkring fällan.
- Fällan kan lämnas på när det regnar.
- Vid användning av kalk eller andra gödningsämnen, stäng först av fällan för att förebygga att damm eller smuts dras in i fällan och tapper till fångstnätet.
- Maskinen innehåller ett glödstift (tändstift). Detta kan liksom alla tändstift behöva bytas efter en tids användning/drift.
- R-Octenoltablettens ska bytas efter ca 21 dagar.  
OBS Den vita tablettens i sig försvinner inte utan avtar i styrka med tiden. Visuellt ser du således inte att den är förbrukad.

**Varning:** Felaktig installation, justering, ändring, service eller underhåll kan orsaka personskada eller sakskada. Läs noga anvisningarna för installation, drift och underhåll före installation eller service på denna utrustning.

**Varning:** Gastrycksregulatorn som medföljer denna apparat måste användas. Denna regulator är inställd för ett expansionstryck på 28 cm vattenpelare (27 mbar).

Gastillförseln måste vara avstängd på gasolflaskan när maskinen inte används.



# MOSQUITO MAGNET®

# Underhåll

## *Underhåll*

---

### • **21-dagars underhållsperiod**

- Fyll på gasolflaskan. En 9 kg gasolflaska räcker ungefär 21 dagar när apparaten går 24 timmar om dygnet.
- Byt R-Octenoltablett  
Läs anvisningarna på tablettens förpackning.
- Töm eller byt insektsnätet.
- Torka då och då av utsidan på fällan med en ren, vattenfuktad trasa.

## *Tips för byte av gasolflaska*

---

När du sätter tillbaka regulatören efter flaskbyte, var noga med att dra åt regulatören på flaskan. Verktyg behövs inte, men vrid kopplingen för hand så långt som möjligt. När detta är gjort, lossa kopplingen 1/4 varv, dra sedan åt igen för att försäkra att kopplingen är gastät.

Syftet med ovanstående procedur är att säkra gasoltillförseln. Om regulatören inte är helt inkopplad kan gasflödet reduceras så pass att fällan stängs av. Om detta sker, tryck på AV-knappen, stäng flaskventilen och ta bort regulatören från flaskan. Sätt tillbaka regulatören och försök igen.



**MOSQUITO MAGNET®**

# Felsökning

Problem	Möjliga orsaker	Lösningar
<b><i>Din Mosquito Magnet® startar inte</i></b>	<ol style="list-style-type: none"><li>1. Är gasolflaskan tom?</li><li>2. Om gasolflaskan är ny kan den ha en luftblockering. Har den blivit avluftad?</li><li>3. Om tanken har öppnats för snabbt kan säkerhetsventilen ha aktiverats. (Gäller ej Sverige)</li><li>4. Är nätsladden ansluten?</li><li>5. Finns det en lös anslutning?</li><li>6. Är maskinen fri från småkryp?</li><li>7. Regulatorn är inte helt inkopplad till gasolflaskan.</li><li>8. Gasolflaskan kan vara tom eller vara i behov av avluftning.</li><li>9. Är maskinen fri från småkryp?</li><li>10. Är fångstnätet tömt och rengjort?</li></ol>	<ol style="list-style-type: none"><li>1. Väg flaskan och jämför med "tom" vikt som anges på flaskan.</li><li>2. Ta tillbaka flaskan där den fylldes. Det kan vara luft i flaskan. Be att få flaskan avluftad. <i>Råd: Om du har en annan gasol driven apparat försök ansluta den flaskan till fällan för att klargöra om felet ligger i din flaska.</i></li><li>3. Koppla ifrån regulatorn från flaskan och koppla ihop igen. Öppna sedan sakta gasolventilen.</li><li>4. Kontrollera alla elektriska anslutningar. Var säker på att du använder rätt effektspecifikationer för din apparat.</li><li>5. Var säker på att regulatorn är helt inkopplad och att gasolflaskans ventil är helt öppen.</li><li>6. Dammsug försiktigt inuti maskinen. Vid behov ta bort den gröna kåpan.</li><li>7. Var säker på att regulatorn är helt inkopplad och att gasolflaskans ventil är helt öppen. Se tipsen för flaskbyte på sidan 8s. Dra åt regulatorn för hand tills den sitter tätt.</li><li>8. Gå igenom ovanstående steg 1,2 och 3.</li><li>9. Dammsug försiktigt inuti maskinen. Vid behov ta bort den gröna kåpan.</li><li>10. Töm nätet och rengör det med ljummet vatten.</li></ol>
<b><i>Liten eller ingen fångst</i></b>	<ol style="list-style-type: none"><li>12. Insekterna kanske inte är ute ännu?</li><li>13. Fällan är felplacerad.</li><li>14. Har ni bytt R-Octenoltabletten?</li></ol>	<ol style="list-style-type: none"><li>12. Kontrollera att temperaturen genomgående är över + 10°C.</li><li>13. Följ stegen i avsnittet om "Placering av fällan" i din instruktionsbok eller gå in på <a href="http://www.acreto.se/Mosquito-Magnet/Kundservice/Placeringsguide">www.acreto.se/Mosquito-Magnet/Kundservice/Placeringsguide</a>.</li><li>14. Byt R-Octenoltabletten</li></ol>





**MOSQUITO MAGNET<sup>®</sup>**





# Käyttöopas



**MOSQUITO MAGNET®**



**CAUTION** - The appliance is not to be used by persons (including children) with reduced physical, sensory or mental capabilities, or lack of experience and knowledge, unless they have been given supervision or instruction - children being supervised not to play with the appliance.



The symbol on the product or its packaging indicates that this product must not be disposed of with your other household waste. Instead, it is your responsibility to dispose of your waste equipment by handing it over to a designated collection point for the recycling of waste electrical and electronic equipment. The separate collection and recycling of your waste equipment at the time of disposal will help conserve natural resources and ensure that it is recycled in a manner that protects human health and the environment. For more information about where you can drop off your waste for recycling, please contact your local authority, or where you purchased your product.



**MERK** - Apparatet skal ikke brukes av personer (inkludert barn) med reduserte fysiske, sensoriske eller mentale evner, eller mangel på erfaring og kunnskap, med mindre de er under tilsyn eller blir instruert. Barn under tilsyn skal ikke lekemed apparatet.



Symbolet på produktet eller emballasjen indikerer at produktet ikke må kastes sammen med annet husholdningsavfall. Det er ditt ansvar å avhende utstyret ved å levere det til et egnet innsamlingssted for resirkulering av elektrisk og elektronisk utstyr. Separat innsamling og gjenvinning av kassert utstyr på tidspunktet for avhending vil bidra til å bevare naturressursene og sikre at det resirkuleres på en måte som ivaretar helse og miljø. For mer informasjon om hvor du kan levere avfall til gjenvinning, kan du kontakte lokale myndigheter eller der du kjøpte produktet.



**HUOMIO** – Henkilöiden (mukaan lukien lapset), joiden fyysinen, henkinen tai aistikapasiteetti on heikentynyt tai joilla ei ole tarvittavaa kokemusta tai tarvittavia tietoja, ei tule käyttää tätä laitetta, ellei heitä valvota tai ellei heitä ole opastettusena käytössä. Lapsia tulee vahtia, etteivät he leiki laitteen kanssa.



Tuotteessa tai sen pakkauksessa oleva merkintä tarkoittaa, ettei tätä tuotetta saa hävittää kotitalousjätteen mukana. Sen sijaan on sinun vastuullasi, että hävität käytetyn laitteen viemällä sen elektronisille ja sähkölaitteille tarkoitettuun keräyspisteeseen kierrätystä varten. Käytetyn laitteen hävittäminen erikseen kierrättämällä auttaa säilyttämään luonnonvaroja ja varmistamaan, että laite kierrätetään ihmisten terveyttä ja ympäristöä suojelevalla tavalla. Lisätietoja siitä, mihin voit viedä kierrätysjätteet, saat ottamalla yhteyttä paikallisiin viranomaisiin tai tuotteen myyntipaikkaan.



**OBS!** Anordningen får inte användas av personer (inklusive barn) med nedsatt fysisk, sensorisk eller mental förmåga eller som saknar erfarenhet eller kunskap, förutom när de övervakas eller instrueras. Man måste även säkerställa att barn inte leker med anordningen.



Symbolen på produkten eller på dess förpackning anger att produkten inte får slängas med hushållsavfall. Det åligger dig istället att kassera anordningen genom att ta den till en designerad insamlingsstation för återvinning av kasserad elektrisk och elektronisk utrustning. Den separata insamlingen och återvinningen av din kasserade utrustning bidrar till att skydda naturresurser och säkerställer att den återvinns på ett sätt som skyddar människors hälsa och miljön. För mer information om vart du kan ta ditt avfall för återvinning ska du kontakta lokala myndigheter eller platsen där du köpte produkten.



**ВНИМАНИЕ** – Настоящим прибором нельзя пользоваться лицам (включая детей) с ограниченными физическими возможностями, характеристиками сенсорной системы и умственными способностями; лицам, не обладающим достаточным опытом или знаниями, или не получившим необходимых инструкций или подготовки; необходимо следить за тем, чтобы дети не играли с настоящим прибором.



Знак на этом приборе или на его упаковке указывает на то, что настоящий прибор нельзя выбрасывать с бытовым мусором. Вместо этого, Вы обязаны утилизировать использованный прибор, оставив его в соответствующем пункте сбора утильсырья и отходов производства электрического и электронного оборудования. Сбор и утилизация Вашего использованного оборудования поможет в сохранении природных ресурсов, в защите здоровья людей и окружающей среды. За дополнительной информацией о том, куда можно принести использованный прибор для утилизации, обращайтесь в местные органы власти или в место приобретения прибора.



**MOSQUITO MAGNET®**



**ATTENZIONE** - Questo apparecchio non deve essere utilizzato da persone (bambini inclusi) con ridotte capacità fisiche, sensoriali o mentali, o persone che non abbiano adeguata esperienza o conoscenza, a meno che non siano sotto stretta sorveglianza o siano state adeguatamente istruite circa l'uso dell'apparecchio stesso. I bambini sotto la supervisione di un adulto non devono giocare con questo apparecchio.



Il simbolo sul prodotto o sull'imballaggio indica che questo apparecchio non può e non deve essere smaltito con altri rifiuti domestici. Pertanto, è vostra responsabilità consegnare questo prodotto da smaltire ad un ente specializzato nel riciclaggio di materiale elettrico ed elettronico. La raccolta differenziata e il riciclaggio di tali rifiuti nel momento dello smaltimento aiuteranno a preservare le risorse naturali e garantiranno un riciclaggio adatto a proteggere il benessere dell'uomo e dell'ambiente. Per ulteriori informazioni su dove poter smaltire i rifiuti riciclabili, si prega di contattare l'autorità locale pertinente, o il punto vendita dove si è acquistato il prodotto.



**MISE EN GARDE** – Cet appareil ne doit pas être utilisé par des personnes (y compris des enfants) dont les capacités physiques, sensorielles ou mentales sont réduites ou qui ne possèdent pas l'expérience et les connaissances requises, sauf s'ils sont supervisés ou reçoivent les instructions; les enfants, même supervisés, ne doivent pas jouer avec l'appareil.



Le symbole apposé sur le produit ou son emballage indique qu'il ne doit pas être mis au rebut avec les déchets ménagers. Il vous incombe de mettre au rebut votre équipement usagé en l'apportant à un point de collecte désigné pour le recyclage de l'équipement électrique et électronique. La collecte et le recyclage séparés de votre équipement usagé au moment de la mise au rebut permettra de préserver les ressources naturelles et de s'assurer qu'il est recyclé d'une manière qui protège la santé humaine et l'environnement. Pour de plus amples renseignements sur l'endroit où vous pouvez déposer les déchets à recycler, veuillez vous adresser aux autorités locales ou au magasin où vous avez acheté le produit.



**PRECAUCIÓN:** el aparato no debe ser utilizado por personas (incluidos niños) que tengan su capacidad física, sensorial o mental disminuida, o falta de experiencia y conocimientos, a menos que cuenten con supervisión o instrucciones (los niños deben ser supervisados para que no jueguen con el electrodoméstico).



El símbolo que aparece en el producto o el empaque indica que este producto no debe desecharse como si fuese cualquier otro producto desechable de su hogar. En su lugar, usted es responsable de desechar el aparato depositándolo en uno de los puntos de recogida designados para reciclaje de productos eléctricos o electrónicos. Al separar y reciclar su equipo desechable de esta manera, ayudará a conservar los recursos naturales y a asegurarse de que el reciclaje se realice de tal modo que proteja la salud humana y el medioambiente. Para más información sobre dónde depositar el producto desechable para su reciclaje, póngase en contacto con las autoridades de su localidad, o con el establecimiento donde adquirió el producto.



**CUIDADO** - O aparelho não deverá ser usado por pessoas (incluindo crianças) com reduzidas capacidades físicas, sensoriais nem mentais, nem com falta de experiência ou de conhecimentos, a não ser que lhes tenham sido dada instrução ou supervisão - deverá haver vigilância para que as crianças não brinquem com o aparelho.



O símbolo no produto ou na sua embalagem indica que este produto não deverá ser descartado com outros lixos caseiros. Em vez disso, será da sua responsabilidade eliminar o seu equipamento descartado entregando-o num local de recolha de equipamentos eléctricos e electrónicos descartados para serem reciclados. A recolha separada e a reciclagem dos seus equipamentos descartados na ocasião da sua eliminação ajudarão a conservar os recursos naturais e a assegurar que eles sejam reciclados de uma maneira que proteja a saúde humana e o ambiente. Para obter mais informações sobre onde poderá entregar os seus lixos para reciclagem, por favor contacte as suas autoridades locais ou o local onde comprou o seu produto.



**ADVÆRSEL** - Apparatet må ikke anvendes af personer (herunder børn) med nedsatte fysiske, sensoriske eller mentale evner eller manglende erfaring og viden, medmindre de er blevet vejledt eller instrueret – børn, også dem, der er under opsyn, må ikke lege med apparatet.



Symbolet på produktet eller emballagen angiver, at dette produkt ikke må bortskaffes sammen med andet husholdningsaffald. I stedet er det dit ansvar at bortskaffe det brugte udstyr ved at aflevere det på et angivet indsamlingssted for genbrug af kasseret elektrisk og elektronisk udstyr. Denne særskilte indsamling og genbrug af dit kasserede udstyr på tidssteget for bortskaffelsen hjælper med at bevare naturens ressourcer og sikrer, at udstyret genbruges på en måde, der beskytter menneskers helbred og miljøet. For mere information om, hvor du kan aflevere dit affald til genbrug, bedes du kontakte din kommune eller det sted, hvor du købte produktet.



**MOSQUITO MAGNET®**

**NB! Feil i forbrukermanual – Side N-8, punkt «Oppsett – montere propanflasken»**  
Det er viktig at du alltid leser nøye gjennom og følger manualen til din Mosquito Magnet

## OPPSTART TIL SESONG

- Før oppstart må temperaturen ute være over +10 C.
- Har din Mosquito Magnet vært i bruk tidligere sesonger, må du alltid starte med en Co2-rens for å åpne tilførsel av luft og gass.

### Plassering av Mosquito Magnet

Mosquito Magnet myggfelle må plasseres i området mellom der myggen legger egg og klekker (vann, busker og vegetasjon) og der hvor mennesker oppholder seg (terrasse, uteplatå og liknende).

- Plasser myggfellen unna mennesker, cirka 15-20 meter unna oppholdssteder.
- Plasser myggfellen i motvinds-retning fra kletteområdet.
- Plasser myggfellen i et åpent område.
- Plasser myggfellen i skyggen.

### Slik skal du på en riktig og sikker måte sette regulatoren på gassflaska.

1. Fjern eventuell forsegling på gassflasken. Ikke bruk kniv eller noe som kan skade pakningen. Sjekk at pakningen på flasken er hel, ren og myk.
2. Plasser regulatoren over gassflasken. Pass på at bryteren på toppen av regulatoren (regulatorbryteren) er stengt, slik at rødt flammetejn er ned.
3. Press låseringen opp og sett regulatoren ned på flaskeventilen.
4. Trykk låseringen ned med begge hender til den går i lås (et lite klikk). Løft i regulatoren og sjekk at den er på plass. Deretter kan du igjen åpne regulatorbryteren (rødt flammetejn opp)



Regulatorbryteren skal være stengt når apparatet ikke er i bruk. Når du ikke skal bruke gass på en stund, skal regulatorbryteren på toppen vippes over eller regulatoren kobles fra.



# MOSQUITO MAGNET®

## Påkrevd vedlikehold og tilsyn under sesongen.

*Bruk dette som ditt vanlige vedlikeholdsskjema under sesongen.*

For at din Mosquito Magnet skal fungere optimalt er det viktig med regelmessig vedlikehold og tilsyn under hele sesongen.

### Enkle huskereglar for god og jevnlig vedlikehold på din Mosquito Magnet er:

En gassbeholder på 11kg varer i cirka 21 dager (tre uker).

Når du skifter gass (NB! Ikke bruk gass fra selvpåfyllingsstasjoner), skifter du også Oktenol-tabletten.

Før du setter i gang maskinen kjører du også en Co2-rens.

### Les punktene under nøye:

**1**

#### Skifte Oktenol-tablett

Det er lukten av Oktenol som tiltrekker seg hunn-mygg og knott, derfor er det viktig at denne skiftes jevnlig. Oktenol-tabletten byttes etter cirka 21 dager, da er den brukt opp. Fangsten vil minske betydelig dersom Oktenol-tabletten ikke byttes ut.

**2**

#### Tømming og rengjøring av myggnettet

Rengjør myggnettet kontinuerlig gjennom hele sesongen. Rengjør myggnettet ordentlig med en børste, helst tannbørste. Dersom nettet er tett, slitt eller skadet på noen måte må det byttes ut. Myggfellen må ha lufttilførsel for å fungere. Dersom nettet blir for fullt av mygg og knott, påvirker det fangsten negativt og kan også føre til at maskinen ikke starter eller stopper. Rengjør myggnettet for å unngå dette. Vi anbefaler at du alltid har to myggnett, slik har du alltid et rent nett klar til bruk når du tømmer eller rengjør nettet i maskinen. Dermed forenkler du tømming av nettet og forlenger nettets levetid. (Når mygg og knott kommer inn i nettet tar det 24 timer før de dør. Vi anbefaler derfor at du ikke tømmer nettet med en gang du tar det ut. Legg det fulle nettet i en plastpose, knyt den igjen og legg i solen eller i fryseren en stund for å forsikre deg at all mygg og knott er døde, før du tømmer nettet).

**3**

#### Rengjøring av maskinen.

Sørg for å holde din Mosquito Magnet ren. Kontinuerlig vedlikehold forlenger maskinens levetid. Tørk av fellen utvendig jevnlig med en fuktig klut. Ikke bruk kjemiske rengjøringsmidler. Ved gassbyte kan du fjerne/skru løs maskinens sideluker og rengjøre disse med en fin børste ved behov. Tette luker vil minske fangsten og kan føre til at maskinen stopper. Ved ekstreme forhold kan små knott, støv, eller skitt havne i selve maskinen. Da kan det være nødvendig å rengjøre inni maskinen. Du kan støvsuge forsiktig hvis du ser knott, skitt eller støv ved sideluker eller i maskinen. Ved behov, ta bort det grønne topplokket.

### Support

Starter ikke fellen, eller det er andre feil, se våre support-sider på [www.mygg.no](http://www.mygg.no) eller kontakt oss på vår support-telefon på 22 80 90 30.

Fellene er ment å gå ved gjennomsnittstemperatur over 10 grader. Ved lavere temperaturer kan det være at fellen ikke vil starte, eller stopper.

Åtte av ti oppstartsproblemer løses ved å ta en Co2-rens, se manualen for hvordan dette gjøres.

Ved feil på fellene/reklamasjon skal dette gjøres via våre reklamasjonssider på [www.myggservice.no](http://www.myggservice.no).

Du trenger ikke kontakte forhandleren hvor du kjøpte produktet for support/reklamasjon.



# MOSQUITO MAGNET®

# Tervetuloa

Onnittelut Mosquito Magnet®-laitteen hankinnasta. Nyt voit nauttia kesästä ilman hyttysiä.

Mosquito Magnet® on maailman johtava hyttysansalaite. Mosquito Magnet® on tieteellisten tutkimusten ja testien perusteella todettu vähentävän hyttysten ja muiden pistävien hyönteisten määrää piholla. Laite poistaa pidempiaikaisessa käytössä hyttysset kokonaan n. 4000 m2 alueelta.

Mosquito Magnet® on helppokäyttöinen. Linkki [www.mosquitomagnet.com/videos](http://www.mosquitomagnet.com/videos), tarjoaa tärkeitä tietoja alkuun pääsemiseksi. Tämä käyttöopas antaa sinulle kaikki tarvitsemasi tiedot sen toiminnasta, parhaasta mahdollisesta sijoituspaikasta, huollosta, varastoinnista ja takuusta.

Menestyksen avain on ansan sijoittaminen, R-Octenol-tehosteaineen käyttö ja rutiinihuolto. Saavuttaaksesi parhaan

pyydystystuloksen, vaihda kaasupullo ja R-Octenol-tehosteaine 21 vuorokauden.

Lisätietoja [www.hyttysansa.fi](http://www.hyttysansa.fi) tai [www.mosquitomagnet.fi](http://www.mosquitomagnet.fi) sekä Mosquito Magnet®-hyttysansa Facebook-sivulla.

## Woodstream® Corporation

69 North Locust Street  
Lititz, PA 17543  
Yhdysvallat  
[www.mosquitomagnet.com](http://www.mosquitomagnet.com)

## Suomessa

Proviter Oy  
Tullikatu 12 A 4  
21100 NAANTALI

## Mosquito Magnet® patentit

Tanska Nrot 1432304 ja 1,827,093  
Suomi Nrot 1432304 ja 1,827,093  
Ranska Nrot 1,537,780; 1,011,324; 1,049,373; 1,432,304 ja 1,827,093  
Saksa Nrot 1011324; 1049373; 60211538.8 ja 1,827,093  
Hong Kong Nro 081016574  
Korea Nro 10-0978590  
Kreikka Nrot 1011324 ja 1432304  
Intia Nro 228997  
Irlanti Nrot 1011324; 1432304 ja 1,827,093  
Italia Nrot 1,537,780; 1,011,324; 1,049,373; 1,432,304 ja 1,827,093  
Japani Nro 4317748  
Portugali Nrot 1011324; 1432304 ja 1,827,093  
Espanja Nrot 1,537,780; 1,011,324; 1,432,304 ja 1,827,093  
Ruotsi Nrot 1,537,780; 1,432,304 ja 1,827,093  
Englanti Nrot 1,537,780; 1,011,324; 1,049,373 ja 1,432,304  
Australia Nrot 726575; 735984; 2002356537; 2005307112; 2008246208 ja 200528912  
Uusi-Seelanti Nrot 335035 ja 506403  
Singapore Nro 64595  
Etelä-Afrikka Nro 97/8366  
Kiina Nrot ZL0281957.X ja ZL03812961.2  
Brasilia Nrot 9711492-8; 9908104-0 ja PI0508967-0  
Meksiko Nro 250272

Muita patenteja vireillä

Valmistettu Kiinassa

## TURVALLISUUS

### Jos tunnet kaasun hajua:

1. Sulje kaasuventtiili.
2. Sammuta näkyvät liekit.
3. Avaa kansi.
4. Jos kaasun haju jatkuu, ota yhteyttä huoltoliikkeeseen.

## TURVALLISUUS

1. Älä säilytä bensiiniä tai muita syttyviä kaasuja tai nesteitä tämän laitteen läheisyydessä.
2. Älä säilytä ylimääräisiä nestekaasupulloja tämän tai minkään muunkaan laitteen läheisyydessä.



# Sisällysluettelo

<b>Turvaohjeet</b>	3f
<b>Laitteen osat</b>	4f
<b>Kokoamisohjeet</b>	5f
<b>Käyttöönotto</b>	6f-7f
Ansan sijoitus	
Johdon piilottaminen	
Kaasupullon asennus	
<b>Käyttöohjeet</b>	8f
Käynnistys	
Sammutus	
Laitteen ollessa poissa käytöstä	
Varastointi hyttyskauden päättyessä	
Parhaan tuloksen varmistus	
<b>Kunnossapito</b>	9f
Kunnossapito	
Vihjeitä kaasupullon vaihtoon	
Kunnossapitoaikataulu	
<b>Vianmääritys</b>	10f

## Tuotteen rekisteröinti

Woodstream® Corporation  
69 North Locust Street  
Lititz, PA 17543  
USA

[http://www.mosquitomagnet.com/store\\_locator/International/](http://www.mosquitomagnet.com/store_locator/International/)

<b>Merkki:</b>	Mosquito Magnet®
<b>Malli:</b>	Pioneer
<b>Sarjanumero:</b>	
<b>Kaasutyyppi:</b>	Nestekaasu
<b>Laitte/uokka:</b>	13b/P
<b>Käyttöpaine:</b>	29 mbar
<b>Pullon paine:</b>	7-9 bar
<b>Ottoteho:</b>	0,190 kWh
<b>Vähimmäisetäisyys rakenteisiin:</b>	0,5-0,6m
<b>Kulut:</b>	n. 450 g/vrk

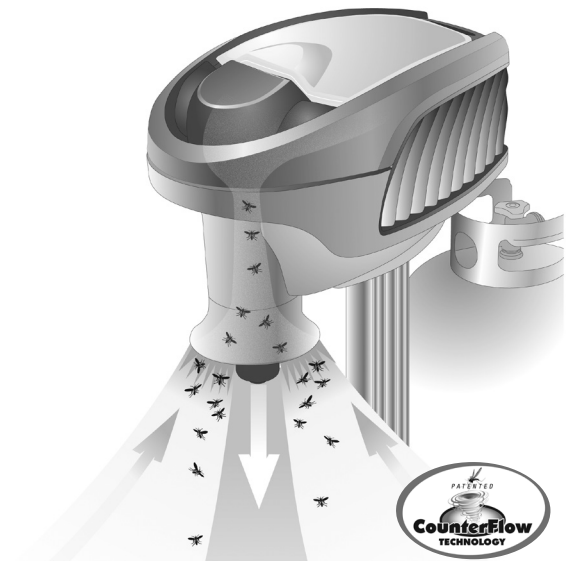

Patentoitu Counterflow™ Tekniikka

## Mosquito Magnet® in toiminta

Hyttysen ja muut pistävät hyönteisten hengityksen hiilidioksidin (CO<sub>2</sub>) kaukaa ja paikantavat ihmiset sen avulla. Kun hyttynen pääsee lähietäisyydelle, se käyttää hyväkseen ihon tuottamaa lyhyen kantaman tuoksua valitessaan ketä se pistää. Mosquito Magnet® matkii ihmisen tuoksua muuntamalla patentoidulla katalyyttikonversiotekniikalla nestekaasun hiilidioksidiksi ja lisäämällä siihen lyhyen kantaman tuoksua, R-Octenolia.

Hiilidioksidi ja R-Octenol vetävät puoleensa hyttysiä ja houkuttelevat ne Mosquito Magnettiin. Ansan läheisyyteen tulevat hyönteiset imaistaan patentoitua Counterflow Technology™ -menetelmää käyttäen hyttyspussiin, jossa ne kuivuvat 24:ssä tunnissa.

Mosquito Magnet® on hiljainen ja hajuton. Asianmukaisesti pihalle sijoitettu **ansa alkaa toimia välittömästi. Merkittäviä tuloksia havaittavissa jo 2-4 päivän kuluessa.** Pistävien hyönteisten poistaminen saattaa kestää 4 viikkoa. Jätä Mosquito Magnet® pihallesi koko kesäksi pitääksesi hyttysen kurissa. Ansan tulee olla päällä vuorokauden ympäri.

Laitte houkuttelee ainoastaan pistäviä hyönteisiä kuten hyttysiä, polttiaisia ja mäkäräisiä. Muita hyönteisiä kuten perhosia, yöperhosia tai mehiläisiä laite ei juurikaan houkuttele.



# MOSQUITO MAGNET®

# Turvaohjeet

## **Tutustu ohjeisiin ja varoituksiin ja noudata niitä**

### **Nestekaasupullon säilytys**

Asuinhuoneistoissa ja maanpäällisissä autotalleissa nestekaasua saa säilyttää enintään 15 kg. Suurin sallittu pullokoko on 11 kg. Nestekaasupulloa ei saa säilyttää ullakolla, kellarissa eikä maanalaisissa tiloissa. Nestekaasua ei myöskään saa säilyttää sisällä samassa tilassa, jossa yöpyy ihmisiä. Varastoi pullo aina pystyasennossa paikkaan, jossa se ei pääse kuumentumaan (ei auringonvaloon), eikä ole alttiina mekaaniselle vahingoittumiselle. Nestekaasupullot tulee varastoida lukittuun tilaan tai muuten sellaiseen paikkaan, johon asiattomilta on pääsy kielletty. Nestekaasupullojen varastointi- ja säilytystilan tulee olla asianmukaisesti tuulettuva.

### **Vieraile sivustolla**

[www.mosquitomagnet.fi](http://www.mosquitomagnet.fi)

**Varoitus:** Veden suuntaaminen esim. puutarhaletkusta Mosquito Magnet® laitteeseen voi aiheuttaa sähköiskun vaaran. Sijoita virtajohto mahdollisimman turvallisella tavalla henkilövahinkojen estämiseksi.

- Laitetta ei ole tarkoitettu asennettavaksi matkailuvaunuun, autoon tai veneisiin.
- Laitteen ollessa pois käytöstä sulje matalapaineventtiili.
- Voit tarkistaa mahdolliset kaasuvuodot sivelemällä saippualliuosta liitoksiin. Kaasuvuodot näkyvät kuplintana.
- Varmista kaasuletkun kunto ennen laitteen jokaista käyttökertaa. Jos havaitset hiertymiä, kulumisjälkiä tai viiltoja, vaihda letku uuteen ennen laitteen käyttöä. Käytä aina valmistajan suosittelemaa varaosaletkua.
- Laite tulee tarkistaa aina ennen käyttöä. Suosituksena on käyttää ansa valtuutetussa huoltoliikkeessä joka toinen vuosi puhdistuksessa. Ohjauksyksikkö ja ilmanottoareiat tulee ehdottomasti pitää puhtaina.
- Pidä ansan polttokammion ilmanottoaukot ja koko ansa vähintään 0,5-0,6 m etäisyydellä rakennuksista ja muista palavista materiaaleista. Älä säilytä tulenarkoja materiaaleja, bensiiniä tai leimahduserkkeitä kaasuja tai nesteitä ansan läheisyydessä.
- Ansa ei saa käyttää paikoissa, joissa saattaa olla leimahtavia höyryjä tai räjähdysaltista pölyä.
- Pidä aina ilmanotto- ja tuuletusaukot esteettöminä.
- Ansa tulee käyttää ainoastaan hyvin tuuletetuissa ulkotiloissa. Käyttö rakennusten sisällä, autotallissa tai muussa suljetussa tilassa on kielletty.
- Kaasupullo tulee olla irrotettuna laitteesta sisätiloissa.
- Käytä aina kaasupullon kytkemiseen ansan mukana toimitettua paineensäädintä ja kaasuletkua. Varaosina käytettävien paineensäätimien ja kaasuletkujen tulee olla valmistajan määrittämää tyyppiä.
- Älä käytä jatkoletkuja. Pidä kytkennät kosteudelta suojattuna ja vältä letkun vaurioitumista.
- Jos kaasuletku on vaurioitunut, sen vaihto tulee vaaran välttämiseksi jättää valtuutetun huoltoliikkeen tehtäväksi.
- Mikäli ansan puhdistus on tarpeen, käytä vedellä kostutettua rättiä.
- Älä säilytä kuumassa tai tulen lähellä tai missään, jossa lämpötila voi nousta yli 60°C.



# MOSQUITO MAGNET®



# Laitteen osat

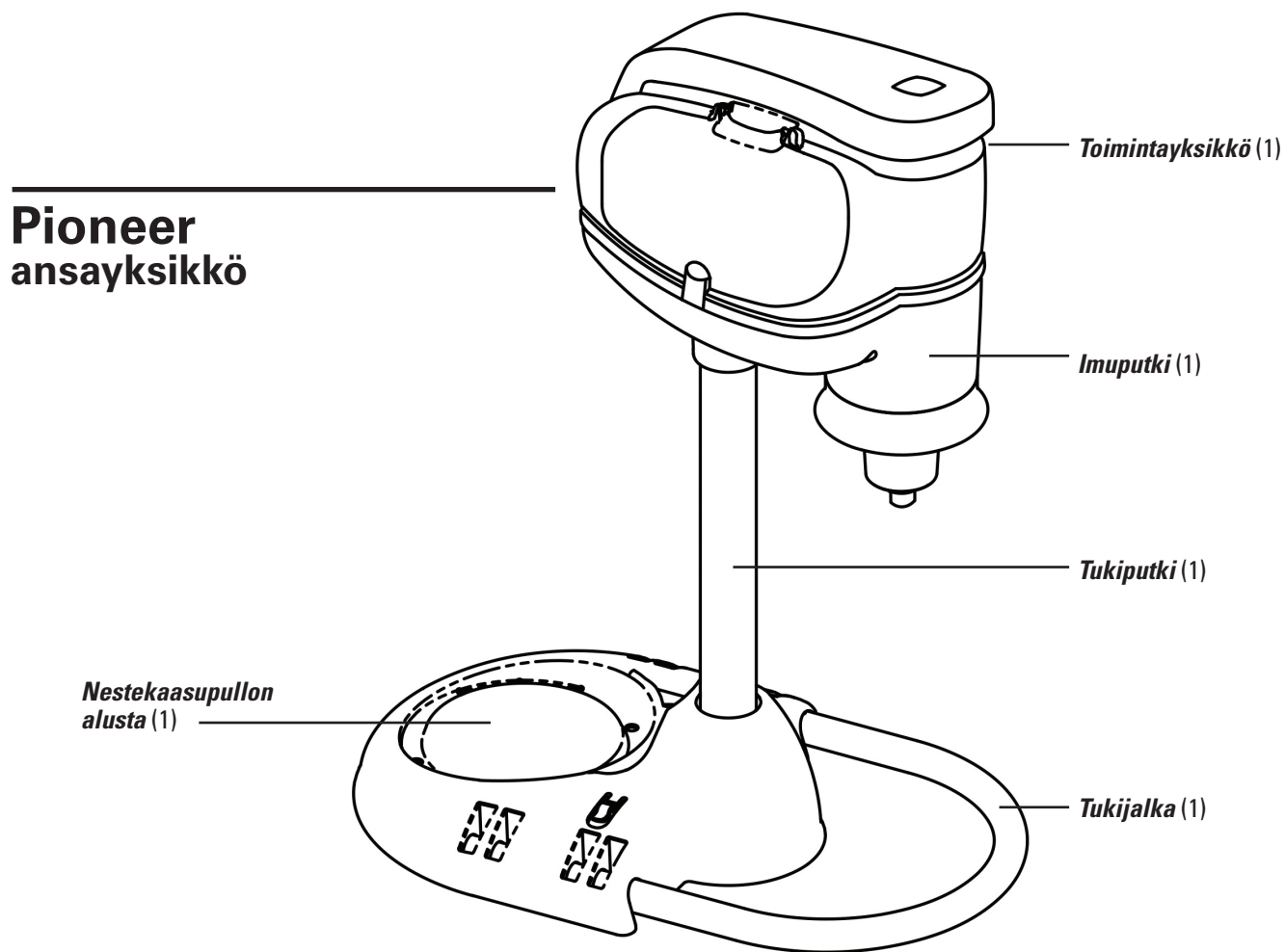

## Mukana toimitetut osat

**Hyttysverkko**  
Asennettu valmiiksi

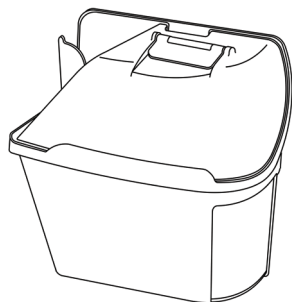

**10 virtajohton piilottamiseen  
käytettävää metallipidikettä**



**15 m:n virtajohto**

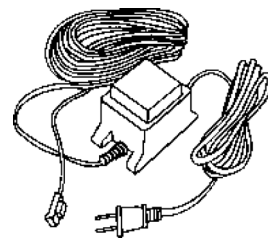

**MOSQUITO MAGNET®**

# Kokoamisohjeet

## Vaihe 1

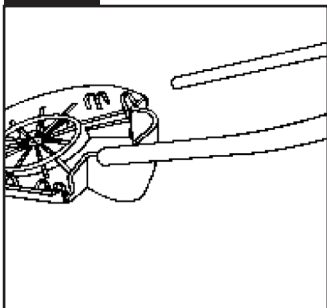

Aseta alusta ylösalaisin tasaiselle pinnalle ja työnnä U:n muotoinen tukijalka alustan loviin siten, että se lukittuu paikalleen.

## Vaihe 2

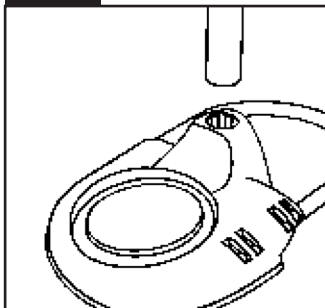

Käännä alusta- ja jalkayhdistelmä oikein päin ja aseta tukiputki alustassa olevaan reikään.

## Vaihe 3

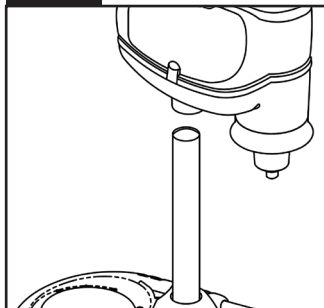

Aseta ansan toimintayksikkö tukiputkeen. Paina se lujasti paikalleen kaksin käsin.

## Vaihe 4

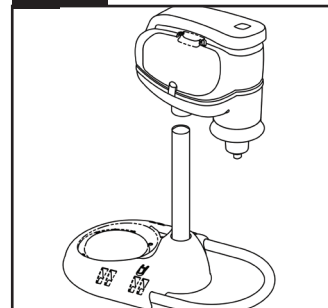

Kootun laitteen toimintayksikön etuosan tulee osoittaa samaan suuntaan, kuin alustan U:n muotoisen tukijalan.

## Vaihe 5

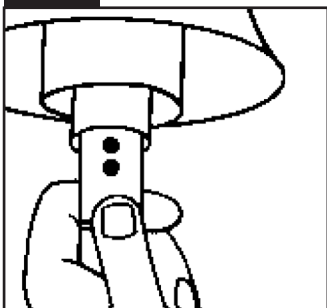

Asenna R-Octenol-patruuna koteloonsa sen pakkauksessa olevien ohjeiden mukaisesti.

## Vaihe 6

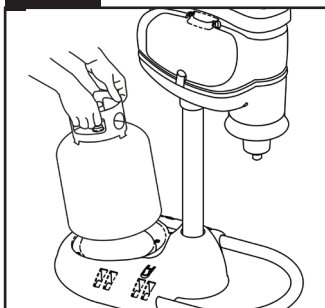

Aseta nestekaasupullon pohja mukana toimitettuun alustaan.

## Vaihe 7

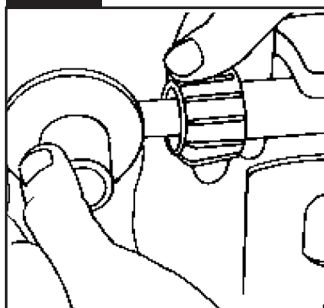

Varmista, että nestekaasupullo on täysin suljettu ja kiinnitä siihen paineensäädin tiiviisti käsin. Älä käytä työkaluja.

## Vaihe 8

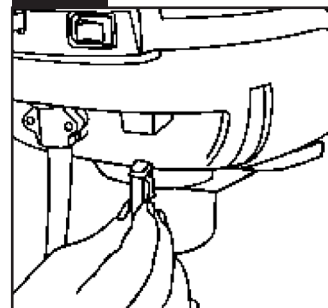

Kytke sähköjohdon liitin laitteen etuosassa olevaan pistokkeeseen.

## Vaihe 9

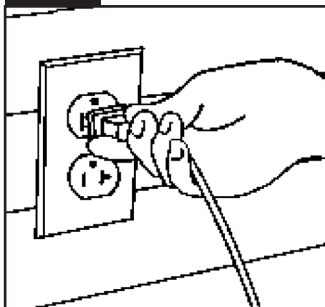

Kytke johto asianmukaisesti maadoitettuun pistorasiaan.



# Käyttöönotto

## Ansan sijoitus

Ansan oikea sijoittaminen on ensiarvoisen tärkeää hyvien tulosten saavuttamiseksi. Kun ansa on sijoitettu oikein, hyttyset lentävät siihen, pihalla olevien ihmisten kimppuun käymisen sijaan. Parhaisiin tuloksiin päästäksesi seuraa alla olevia ohjeita ansan sijoittamisesta:

1. Selvitä hyttysten kehitymis- ja lepopaikat  
Mosquito Magnet® on sijoitettava hyttysten kehitymis- ja lepopaikkojen (seisova vesi, lätäkököt, kuusikot, pensaat jne.) ja ihmisten oleskelualueiden väliin, jotta hyttyset saadaan pyydystettyä ennen kuin ne pääsevät ihmisten kimppuun.
2. Sijoita ansa pois ihmisten luota  
Sijoita ansa lähelle kehitymis- ja lepopaikkoja, kauas ihmisten oleskelualueilta. Normaalisti n. 10-15 metriä on riittävä etäisyys.
3. Sijoita ansa tuulen yläpuolelle hyttysten kehitymis- ja lepopaikkoihin nähden. Hyttyset lentävät vastatuuleen etsiessään ateriaa. Kun naarashyttynen on päässyt imemään verta, sen paino on tuplaantunut ja se liitelee myötätuuleen kehittymispaikalle.
4. Sijoita ansa avoimelle paikalle  
Hiilidioksidi on ilmaa painavampaa ja pysyy tästä syystä lähellä maan pintaa. Jos maastossa on korkea heinää tai muuta kasvillisuutta, se heikentää hiilidioksidin leviämistä ja laitteen tehoa.
5. Sijoita ansa varjoisaan paikkaan.  
Hyttyset eivät pidä auringon lämmöstä ja välttävät aurinkoisiin paikkoihin lentämistä

## Virtajohdon piilottaminen

Varmista, että laitteen virtajohto on irrotettu pistorasiasta ja että laite on oikealla paikallaan. Käytä mukana toimitettuja johdon piilottamiseen tarkoitettuja pidikkeitä. Aseta pidikkeet noin 1 metrin välein ja paina ne maahan käsin virtajohtoa vaurioittamatta. Vaihtoehtoiseen kiinnittämiseen noudata tällä sivulla olevia kuvallisia ohjeita.

1. Kaiva noin 10 cm syvä vako lapiolla tai kuokalla virtalähteestä ansaan.
2. Aseta virtajohto kaivettuun vakoön suoristaen samalla johdossa mahdollisesti olevat mutkat.
3. Aseta johto vaon pohjalle esim. taitettua pahvia käyttäen. Peitä vako irtomaalla tai hiekalla.

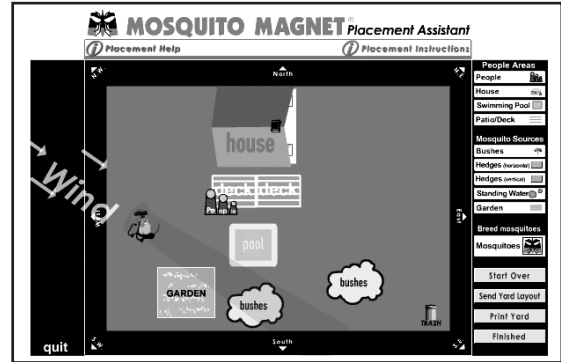

# MOSQUITO MAGNET®

# Käyttönotto

## Kaasupullon ja matalapainesäätimen asennus

Kun ansa on asetettu valittuun paikkaan, aseta kaasupullo telineeseen.

Tarkista kaasupullon venttiilin tiivisteen kunto. Tämä on syytä tehdä aina kun kytket paineensäätimen nestekaasupulloon.

1. Varmista, että kaasuvirtaus on kiinni (OFF).
2. Vedä säätimen musta kaulus yläasentoon ja paina se pulloventtiilin päälle.
3. Irrota kauluksesta ja paina se peukaloiden avulla alaspäin kunnes säädin asettuu paikoilleen. Paineensäätimen asennus ei vaadi erillisiä työkaluja.
4. Tarkista, että säädin on tiukasti kiinnittynyt vetämällä sitä ylöspäin. Säädin ei saa irrota.
5. Käännä kaasuvirtaus auki.
6. Irroittaaksesi säätimen, sulje kaasuvirtaus ja vedä mustaa kaulusta ylöspäin.

**⚠ ÄLÄ SIIRÄ ANSAA KAASUPULLON OLLESSA PAIKALLAAN!**

**ANSAN JA KAASULETKUN VAURIOIDEN VÄLTÄMISEKSI LETKU TULEE IRROTTAA PULLOSTA ENNEN ANSAN SIIRTOA.**

**HUOM! TAKUU EI KATA TÄMÄN OHJEEN LAIMINLYÖNNISTÄ AIHEUTUNEITA VAURIOITA.**

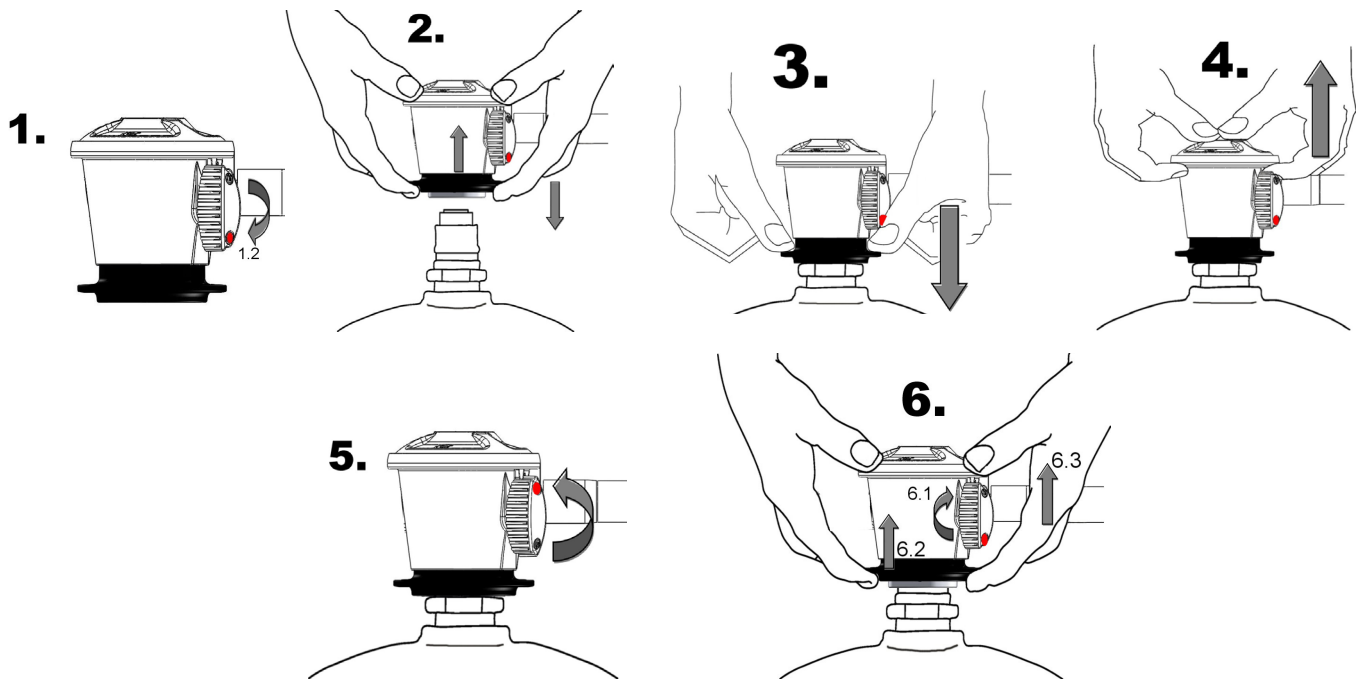

# Käyttöohjeet

**\*\*LUE KÄYTTÖOHJE ENNEN KÄYNNISTYSTÄ\*\***

## Käynnistysohjeet

Suosittellemme, että luet oppaan kokonaan ennen kuin käynnistät Mosquito Magnet® -ansan.

1. Asenna R-Octenol-patruuna koteloonsa sen pakkauksessa olevien ohjeiden mukaisesti.
2. Liitä matalapainesäädin nestekaasupulloon (ks. sivu 8f).
3. Kiinnitä virtajohto ansaan.
4. Kytke AC-adapteri pistorasiaan. (Sähköiskua välttääksesi kytke se vain asianmukaisesti maadoitettuihin virtalähteisiin.) Adapteriyksikköä ei ale tarkoitettu pysyvästi kiinnitettäväksi.
5. Käännä säätimen venttiili auki.
6. Käännä keinukytkin ON-asentoon.
7. Kytkimen punainen valo vilkkuu korkeintaan 20 minuuttia (lämmitysvaihe).
8. Kun valo lakkaa vilkkumasta ja palaa tasaisesti, Mosquito Magnet® on toiminnassa.

**HUOM:** Sähkökatkon tapahduttua ansa on käynnistettävä uudelleen.

## Sammutusohjeet

Sammuta Mosquito Magnet® sulkemalla venttiili ja kääntämällä keinukytkin OFF-asentoon.

## Laitteen ollessa pois käytöstä

Jos laite ei ole käytössä, sulje kaasuvirtaus. Ansan säilyttäminen sisätiloissa on sallittua vain, mikäli kaasupullo on irrotettuna laitteesta.

## Varastointi hyttyskauden päättyessä

Paina ON/OFF-kytkin OFF-asentoon sammuttaaksesi ansan. LED-merkkivalo sammuu, mutta tuuletin jatkaa toimintaa kunnes ansa on jäähtynyt. Sulje kaasupullon venttiili ja irrota kaasuletku.

Avatut Mosquito Magnet® R-Octenol-pakkaukset tulee poistaa ja hävittää. Katso ohjeet pakkauksesta.

**SÄILYTYS:** Käyttökauden jälkeen ansaa tulee säilyttää autotallissa, varastossa tai muussa sisätilassa, jossa on talvenkin aikana lämpöasteita. Tämä estää ansan elektronikan vaurioitumisen sekä hapettumien muodostumisen polttimen sisälle. Peitä ansa talvisäilytyksen ajaksi tiiviillä pussilla, jolloin hämähäkit, pöly sekä muut epäpuhtaudet eivät pääse ansan sisälle.

## Parhaan tuloksen saaminen

(ansan on oltava päällä vuorokauden ympäri)

- Ansa aloittaa pyydystyksen välittömästi.

Tuloksia havaittavissa jo 2-4 päivän kuluessa. Pistävien hyönteisten poistaminen saattaa kestää 4 viikkoa.



- Anna ansan jäähtyä 5 minuuttia ennen uudelleenkäynnistystä.
- Älä sumuta hyönteismyrkkyä ansaan tai sen läheisyyteen.
- Ansa toimii sateesta huolimatta, mutta älä sijoita sitä suoraan vesilähteen (sadetin, letku, jne.) viereen.
- Sammuta ansa ennen pihasi kalkitsemista tai lannoitusta, jotta pöly tai lannoitesumu ei imeytyisi hyttysverkkoon aiheuttamaan tukoksia.

**Varoitus:** Väärin tehty asennus, säätö, muutokset tai huolto saattaa aiheuttaa tapaturman tai omaisuusvahinkoja. Lue asennus-, käyttö- ja huolto-ohjeet huolellisesti ennen laitteen käyttöä tai huoltoa.

**Huomio:** Käytä vain laitteen mukana toimitettua kaasunpaineensäädintä. Sen antopaine on 29mbar.

Laitteen ollessa pois käytöstä tulee kaasuvirtaus sulkea matalapaineventtiilistä



# MOSQUITO MAGNET®

# Kunnossapito

## **Kunnossapito**

### **• 21 päivän huoltojakso**

- Vaihda uusi kaasupullo. (11 kg kaasupullo kestää noin 21 päivää ansan ollessa jatkuvasti toiminnassa)
- Vaihda R-Octenol-tehosteaine. Katso ohjeet pakkauksesta
- Tyhjennä tai vaihda hyttysverkko 2-5 pv välein
- Puhdista ansan ulkopinnat silloin tällöin kostealla rätillä.

**Huom!** Hämähäkit oleskelevat ja pesivät mieluusti ansan sisällä sen ollessa poissa toiminnasta. Hämähäkkien verkot ja seitit vaikuttavat olennaisesti ansan toimintaan ja käynnistymiseen. Estä hämähäkkien pääsy laitteeseen tiiviillä pussilla, kun ansa ei ole käytössä.

## **Vihjeitä kaasupullon vaihtoon**

Yhdistäessasi matalapainesäädintä pullonvaihdon jälkeen, varmista, että se on asianmukaisesti kiristettynä paikalleen. Älä käytä työkaluja, paina säätimen kaulus tiukasti pullon päälle käsin.

Mikäli paineensäädin ei ole kunnolla kiinnitetty, kaasuvirtaus voi estyä ja ansa raportoii kaasupullon olevan tyhjä. Mikäli näin tapahtuu, kytke ansa pois päältä, sulje paineensäädin ja irrota letku pullosta. Kiinnitä paineensäädin takaisin ja yritä uudellen.

- Puhdista laitteen imukanavat hämähäkinseiteistä sekä muista epäpuhtauksista, jokaisen käyttökerran jälkeen.
- Ansan sisälle kertyy aina joitakin hyttysiä. Puhdista ansan sisäosa imurilla sivuritilän ja hyttysverkon kautta.



# Vianmääritys

<i>Onge/ma</i>	<i>Mahdollinen syy</i>	<i>Korjaustoimet</i>
<b><i>Mosquito Magnet® ei käynnisty</i></b>	<ol style="list-style-type: none"><li>1. Kaasupullo on tyhjä.</li><li>2. Paineensäädin saattaa olla löysällä.</li><li>3. Roskat saattavat estää nestekaasun virtauksen.</li><li>4. Hyttysverkko on täynnä tai likainen.</li><li>5. Virtajohto ei ole kytkettynä pistorasiaan.</li><li>6. Ilman ulosvirtausritilä tai ilmanottoaukko on tukossa.</li><li>7. Jalusta on epätasaisella alustalla.</li><li>8. Ylläolevat vian aiheuttajat 1 &amp; 2 ovat mahdollisia.</li><li>9. Roskat saattavat estää nestekaasun virtauksen.</li><li>10. Matalapainesäädin ei ole oikein kiinnitettyinä pulloon.</li></ol>	<ol style="list-style-type: none"><li>1. Punnitse kaasupullo ja vertaa painoa sen kyljessä määriteltyyn tyhjäpainoon.</li><li>2. Tarkista, että matalapainesäädin on kunnolla liitetty nestekaasupulloon.</li><li>3. Käytä puhdistuspatruunaa.</li><li>4. Pese ja puhdista verkko tai vaihda se uuteen.</li><li>5. Tarkista kaikki sähköliitännät. Varmista, että ne noudattavat laitteen teho vaatimuksia.</li><li>6. Puhdista tai imuroi ansan sivuritulä, hyttysverkkotila sekä imuputki ansan ollessa sammutettuna.</li><li>7. Varmista, että ansayksikkö on suorassa ja mieluiten hieman kallistettuna imuputken puolelle. Tällöin prosessissa muodostuva vesi valuu ulos polttimesta.</li><li>8. Käy läpi yllä mainitut vaiheet 1 &amp; 2.</li><li>9. Katso puhdistuspatruunan käyttö sivulta 11f.</li><li>10. Katso kaasupullon vaihto-ohjeet sivulta 8f.</li></ol>
<b><i>Pieni tai olematon pyydystystulos</i></b>	<ol style="list-style-type: none"><li>11. Ajankohta saattaa olla liian varhainen, hyönteisiä ei ole vielä.</li><li>12. Väärä sijainti.</li><li>14. Hyönteisten lisääntymisjaksoja ei ole vielä rikottu.</li><li>15. Ulostuloilman virtaus saattaa olla estynyt.</li></ol>	<ol style="list-style-type: none"><li>11. Varmista, että lämpötila on jatkuvasti yli 10 astetta.</li><li>12. Katso ansan sijoitusohjeet (7D tai lue lisää <a href="http://www.mosquitomagnet.fi">www.mosquitomagnet.fi</a> sivuilta).</li><li>13. Pidä ansa jatkuvasti toiminnassa ympäri vuorokauden 7 päivää viikossa ainakin 4 viikkoa vähentääksesi hyttysten määrää.</li><li>14. Ilman virtaus saattaa olla estynyt. Puhdista tai imuroi virtausritilä. Jos vika ei korjaannu, ota yhteys paikalliseen huoltoliikkeeseen tai maahantuojaan.</li></ol>



# MOSQUITO MAGNET®

