



RIATHERM® - RIATHERM® LUX - RODENA

Termotag



-  **Monteringsvejledning**
-  **Monteringsanvisning**
-  **Monteringsanvisning**
-  **Asennusohje**





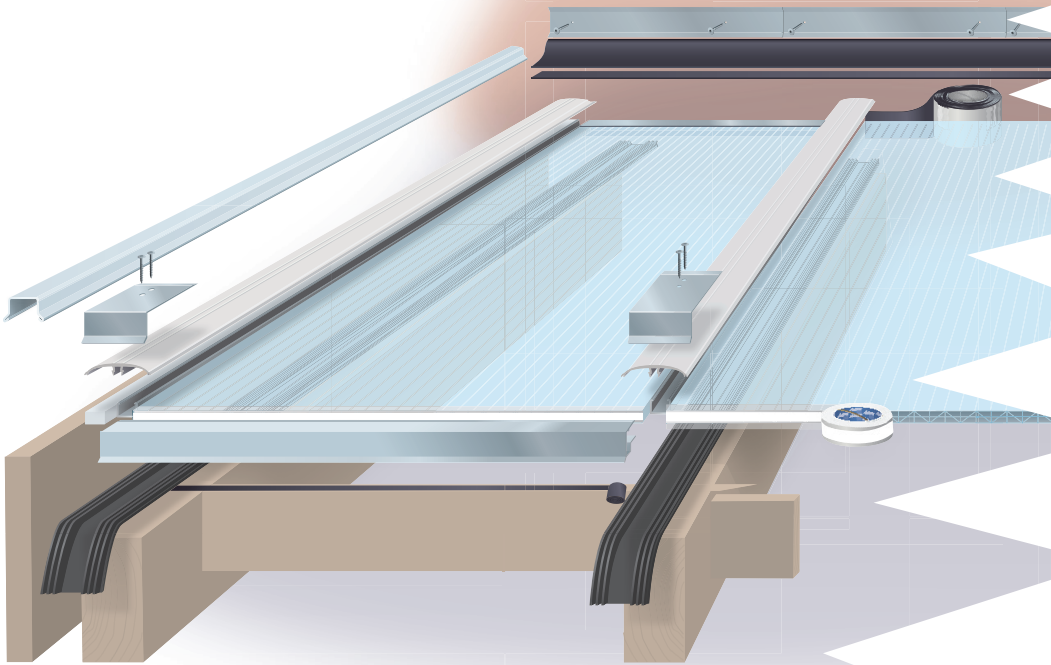

Spær/Takbjälk Bjelke/Parrurat



Spærløsning side 9-14/Takbjälklösning sida 4-14
Bjelkeløsning side 9-14/Parruratkaisu sivut 4-14

Pladetykkelse mm Tjocklek mm Platetykkelse mm Levyn paksuus mm	Pladebredde mm Bredd mm Platebredden mm Levyn leveys mm	Spærafstand mm (midte til midte) Takbjälksavstånd mm (mitten till mitten) Takbjelkeavstand mm (midt til midt) Parruraväli mm (keskikohdasta keskikohtaan)
10	700/820	725/845*
16	980/1200	1005/1225*
25	980	1005
32	980/1200	1005/1225
55	1250	1275

-  *Understøtning af plader i henhold til skema side 4
-  *Se skema på sidan 4 angående uppregling
-  *Understøtning af plater i henhold til tabellen på side 4.
-  *Levyjen tukeminen sivun 4 kaavakuvan mukaisesti.

Lægte/Läkt Lekte/Rimarat

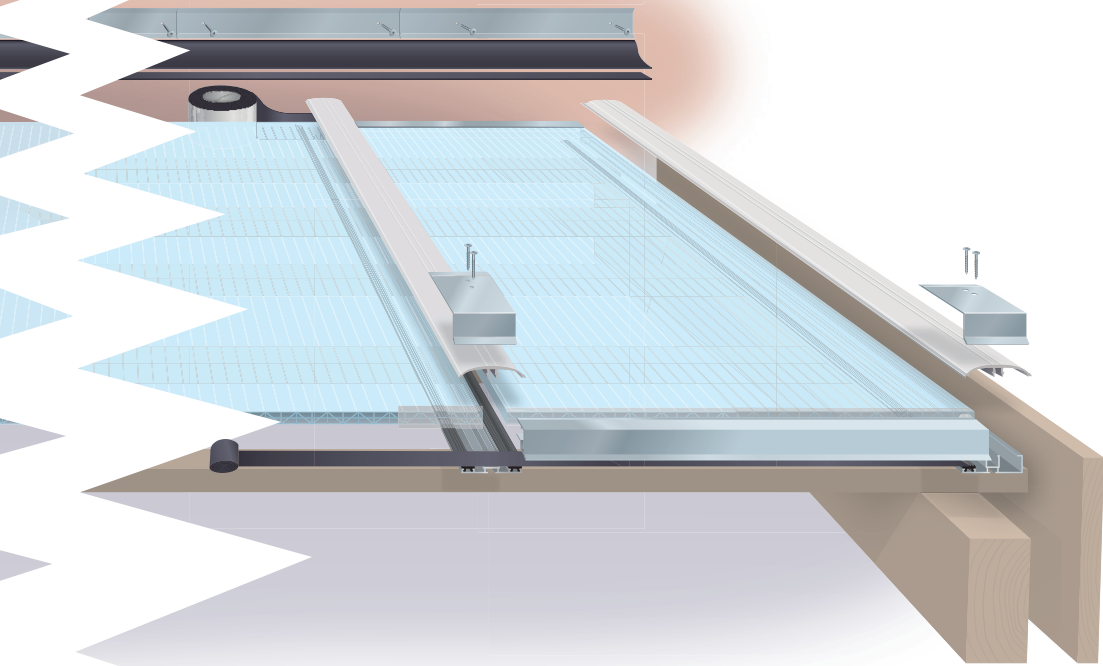

Lægteløsning side 15-16/Läktlösning sida 15-16
Lekteløsning side 15-16/Rimaratkaisu sivut 15-16

Pladetykkelse mm Tjocklek mm Platetykkelse mm Levyn paksuus mm	Pladebredde mm Bredd mm Platebredde mm Levyn leveys mm	Profilafstand A mm (midte til midte) Profilavstånd A mm (mitten till mitten) Profilavstånd A mm (midt til midt) Profiiliväli A mm (keskikohdasta keskikohtaan)	Lægteafstand B max. mm Läktavstånd B max. mm Lekteavstånd B maks. mm Rimaväli B max. mm
10	700/820	725/845	800
16	980/1200	1005/1225	1000
25	980	1005	1000
32	980/1200	1005/1225	1000
55	1250	1275	1000



I tabellen nedenfor kan man se hvilken afstand (mm c/c) der skal være mellem de tværgående understøtninger, som skal placeres mellem spærerne, hvis man vælger en spærløsning.

OBS: Det er vigtigt at man i vinterhalvåret fjerner ophobet sne på tage monteret på spærløsning.



I nedanstående tabell kan man se vilket avstånd (mm c/c) som de tvärgående understödningarna ska placeras mellan taksparrarna vid taksparrlösning.

Obs! Utöver denna understödning är det viktigt att man under vinterhalvåret avlägsnar ansamling av snö på taket som bygges på taksparrlösning.



I tabellen nedenfor kan man se hvilken avstand (mm c/c) det skal være mellom de tverrgående understøttingene som skal plasseres mellom bjelkene hvis man velger en bjelkeløsning.

OBS: Ved siden av denne understøttingen er det viktig i vinterhalvåret at man fjerner snø som har hopet seg opp på tak monteret på bjelkeløsning.



Alla olevasta taulukosta käy ilmi millaiselle etäisyydelle poikittaiset alatuet tulee asettaa rimojen väliin rimaratkaisussa.

HUOM! Tämän alatuennan lisäksi on tärkeää että talvikauden aikana rimaratkaisuilla asennetuilta katoilta poistetaan lunta.

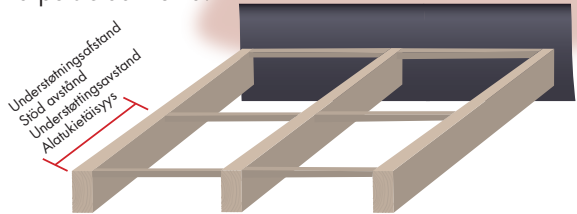

Understøtningsafstand mm Stöd avstånd mm Understøttingsavstånd mm Alatukietäisyys mm		Zone/Zon/Sone/Vyöhyke						
		DK	SV	SV	SV	SV	SV	SV,NO, FIN IS, EST
Pladetykkelse/Tjocklek/ Platetykkelse/Levyn paksuus	Pladebredde/Bredd/ Platebredde/Levyn leveys	0,75	1	1,5	2	2,5	3	4
10 mm RIATHERM	700 mm	7000	1810	1350	1130	990	900	750
	820 mm	2500	1410	1110	950	850	780	650
16 mm RIATHERM	980 mm	7000	3000	2000	1700	1500	1250	800
	1200 mm	3500	2500	1800	1600	1500	1250	800
16 mm RIATHERM LUX	1200 mm	7000	∞	4500	3600	3200	2800	2500
16 mm RODENA	980 mm	6000	3200	2200	1900	1500	1250	800
25 mm RIATHERM	980 mm	7000	4500	3300	2500	2000	1800	1250
32 mm RIATHERM	980 mm	7000	4500	3300	2500	2250	2000	1500
	1200 mm	7000	3800	3000	2500	2150	1800	1250
55 mm RIATHERM	1250 mm	6000	3200	2330	1990	1730	1590	1400



Ved vindstyrke over 32 m/s bør pladen fæstnes til understøtninger.



Vid vindstyrkor över 32 m/s bör skivan fästas till underliggande fästen.



Ved vindstyrker over 32 m/s bør platen festnes til understøttinger.



Tuulen nopeuden ollessa yli 32 m/s tulee levyn olla kiinnitetty alatuikiin.



Sverige - Zoner

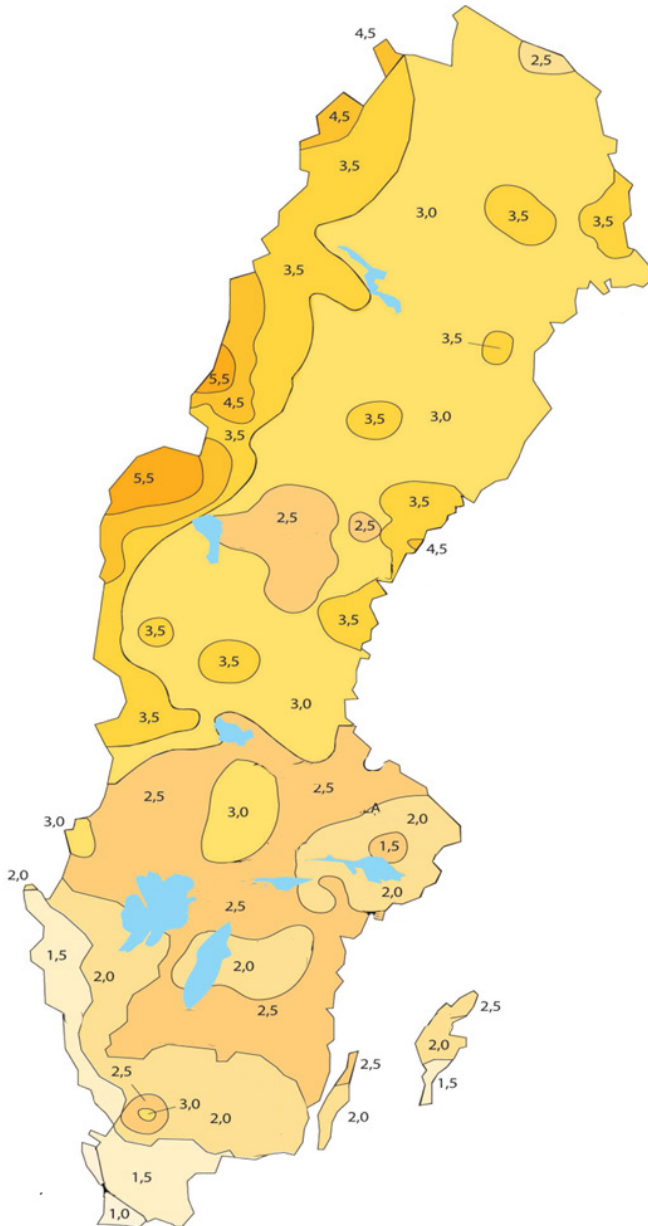

Tilbehør/Tillbehör/Tilbehør/Lisätarvikkeet



- Silikone fugemasse
- Silikon fogmassa
- Silikonfugemasse
- Silikone tiivistemassa



- Stopbeslag
- Stoppbeslag
- Stoppbeslag
- Stoppariruuvi



- Sellotape
- Sellotejp
- Sellotape
- Selluteippi



- Alutape
- Aluminiumtejp
- Alutape
- Aluteippi



- Vandnæseprofil
- Profil
- Vanneseprofil
- Vesinokkaprofiili



- Selvborende skrue
- Självborrande skruvar
- Selvborende skrue
- Itseporaava ruuvi



- Ekspansionsbånd
- Expansionsband
- Ekspansjonsbånd
- Paisuntanauha



- Dækliste
Fås også i aluminium
- Täcklist
Fins även i aluminium
- Dekklist
Fås også i aluminium
- Katelista
Saatavana myös alumiinisenä

RIALIGHT® Profilsystem - Lægteløsning/RIALIGHT® Profilsystem - Läktlösning RIALIGHT® Profilsystem - Lekteløsning/RIALIGHT® Profilsystem - Rimaratkaisu

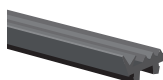

- Gummiliste
- Gummilist
- Gummilist
- Kumilista

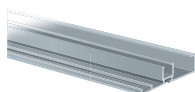

- Sideprofil
- Sidoprofil
- Sideprofil
- Sivuprofiili

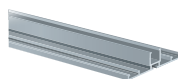

- Midterprofil
- Mittprofil
- Midtprofil
- Keskiprofiili

RIALIGHT® Profilsystem - Spærløsning/RIALIGHT® Profilsystem - Takbjälklösning
 RIALIGHT® Profilsystem - Bjelkeløsning/RIALIGHT® Profilsystem - Parsiratkaisu

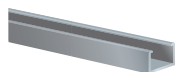

-  Klipseskinne
-  Clipsskena
-  Klikkskinne
-  Liitinkisko





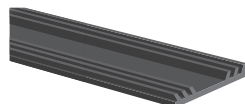

-  Afstandsliste
-  Avståndslist
-  Avstandslist
-  Välilista

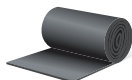

-  Gummibund
-  Gummibotten
-  Gummibunn
-  Kumipohja

Specialtilbehør/Specialtillbehör/Specialtilbehør/Erikoistarvikkeet



-  Inddækningsgummi
-  Intäckningsgummi
-  Inndekningsgummi
-  Katekumi

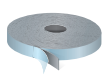



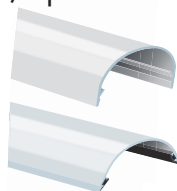

-  Butylbånd
-  Butylband
-  Butylbånd
-  Butyylinauha





-  Profiler til kip- og gratspær
-  Profiler för rygg- och kantspår
-  Profiler til mønebjelke
-  Kuusti ja selkäharija profiilit

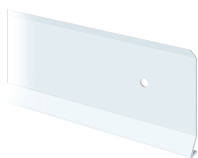

-  Endekap til rygningprofil
-  Ändlock tillnockprofil
-  Endekappe til møneprofil
-  Tiivistyslista päälle asennettava harjalista



-  Fugeskinne
-  Fogskena
-  Fugeskinne
-  Saumakisko





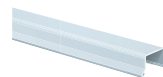

-  Sternvinkel
-  Bakvinkel
-  Vindbordsvinkel
-  Tuulilauta



-  Sternkapsel
-  Bakkapsel
-  Vindbordskapsel
-  Tuulilaudan suoja







-  Blindnitte til fugeskinne
-  Blindnit till skarvskena
-  Blindnitte til fugeskinne
-  Vetoniitti saumakiskoon



-  Søm til sternvinkel
-  Spik till sternvinkel
-  Søm til sternvinkel
-  Naula tuulilautaan



-  Skruer til sternkapsel
-  Skruva till sternkapsel
-  Skruer til sternkapsel
-  Ruuvi tuulilaudan suojaan

Før du starter

For at sikre, at du får den fulde glæde af dit udestuetag, bør følgende punkter overholdes!

- ✓ Minimumsfald på taget er 30 mm pr. meter.
- ✓ Ved montage i vinterperioden skal PVC-dæklisterne, bitumentape og butylbånd forvarmes inden monteringen. Lad delene ligge i et lunt rum nogle timer, og monter dem umiddelbart herefter.
- ✓ At pladerne har 25 mm luft til udvidelse ved tilslutning til muren.
- ✓ Til spær og remme anbefales der at anvende limtræ i min. 58 mm bredde, så pladerne har mest mulig plads at ligge af på. Hvis man har spær på 45 eller 50 mm kan man med fordel anvende alu midt- og sideprofiler som normalt bruges til lægteløsning.

Innan du börjar

För att se till att du får maximal glädje av ditt tak på uterummet bör följande punkter följas

- ✓ Minimifall på taket är 30 mm per meter.
- ✓ Vid montering under vintern ska PVC-kappan, bitumentejpen och butylbandet förvarmas före montering. Låt dem ligga i ett varmt rum några timmar och montera dem omedelbart därefter.
- ✓ Att skivorna har 25 mm luft för att kunna utvidga sig vid anslutningen till muren.
- ✓ Till takbjälkar och remmar rekommenderas att använda limträ i min. 58 mm bredd, så att skivorna har det största utrymme att lägga av på. Om det finns bjälkar på 45 eller 50 mm, kan med fördel användas alu mitt- och sida profiler, som vanligtvis används för regler.

Før du starter

For å sikre deg at du får full glede av vinterhagetaket ditt, bør følgende punkter overholdes!

- ✓ Taket må helle minimum 30 mm pr. meter.
- ✓ Ved montering i vinterperioden skal PVC-dekk listene, bitumentape og butylbånd forvarmes før montering. La dem ligge i romtemperatur i et par timer, og monter dem deretter umiddelbart.
- ✓ Platene skal ha et utvidelsesmellomrom på 25 mm til veggene.
- ✓ For takbjelker og stropper, anbefales å bruke limtre i min. 58 mm bredde slik at platene har størst plass til å ligge av på. Hvis du har 45 eller 50 mm bjelker, kan med fordel brukes alu midt- og sideprofiler, som vanligvis brukes til lekteløsning.

Ennen kuin aloitat

Seuraavia kohtia on noudatettava parhaan ulkokattorakenteen saamiseksi!

- ✓ Katon minimikaltevuus on 30 mm/metri.
- ✓ Talvikautena asennettaessa PVC-katelistat, bitumiteip pi ja butyylinauha on esilämmitettävä ennen asen tamista. Anna niiden olla lämpimässä tilassa muuta mia tunteja ja asenna ne välittömästi sen jälkeen.
- ✓ Levyjen ja seinän yhtymäkohdassa on oltava 25 mm ilmaa paisumisvaraksi.
- ✓ Kattoparsiin ja jalasorsiin suositellaan käytettäväksi leveydeltään vähintään 58 mm:n liimapuuta, jotta levyillä on mahdollisimman paljon tukipintaa. Jos käytetään 45 mm:n tai 50 mm:n kattoparsia, on hyvä käyttää alumiinisia keski- ja sivuprofiileja, joita käytetään normaalisti rimaratkaisuuissa.

Spærløsning/Takbjälkslösning/Bjelkeløsning/Parruratkaisu

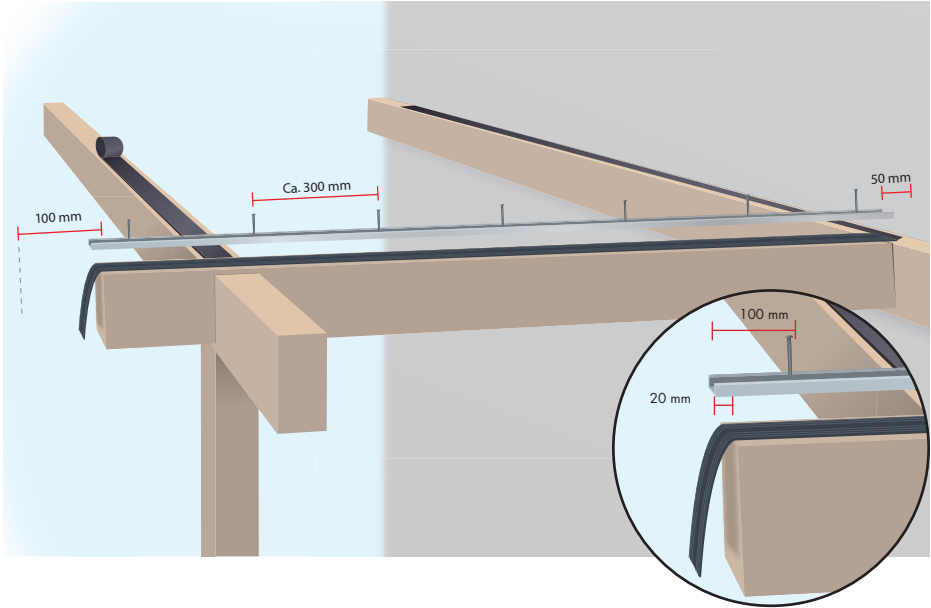





 Gummibund udrulles på spæret, således at den starter 50 mm fra bagkant og hænger ca. 100 mm ud over spærenden. Expansionsbåndet monteres yderst på frontrem mellem spærene. Længden på klipseskinen er fra bagkant af gummibund til 20 mm ud over forkant af spær. Fastgøres med skruer som vist. Hvis der skal være inddækning under tagudhæng, monteres inddækningsgummi som på side 17.

 Gummibotten rullas ut på takbjälkarna så att den börjar 50 mm från bakkanten och hänger ca 100 mm ut över bjälkänden. Expansionsbåndet monterar ytterst på den främre brädorna mellan spærrarna. Längden på clipsskenan är från bakkanten på gummibotten till 20 mm ut över framkanten av bjälken. Sätts fast med skruvar enligt illustration. Om det skall vara intäckning under takuthäng monterar intäckningsgummi som på sidan 17.

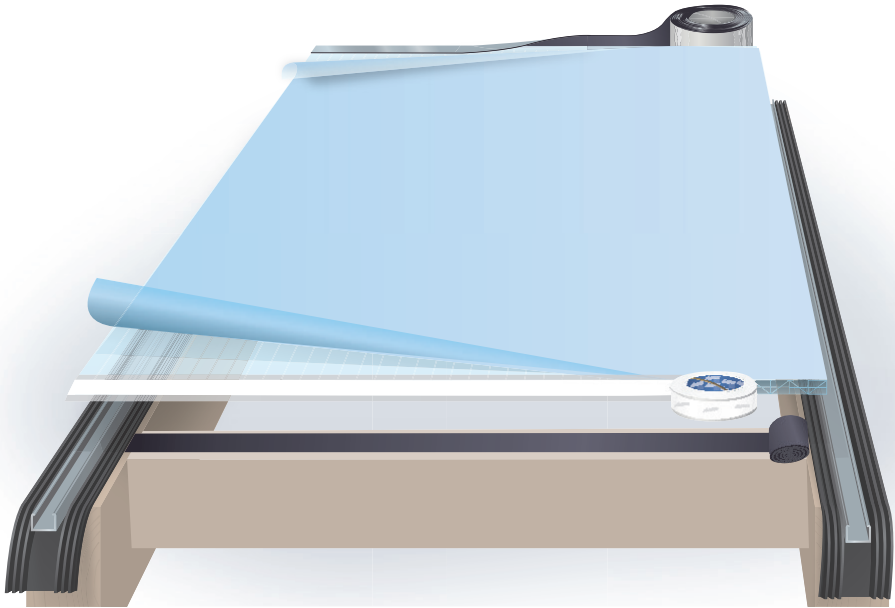
 Gummibunn rulles ut på takbjelken, slik at den starter 50 mm fra bakre kant og henger ca. 100 mm utenfor enden av bjelken. Expansjonsbåndet monteres ytterst på fremre tverrbjelke mellom takbjelkene. Lengden på klikkskinen skal være fra bakre kant av gummibunnen til 20 mm utenfor fremkanten av takbjelken. Festes med skruer som vist. Hvis det skal være inndekning under takutheng monteres inndekningsgummi som på side 17.





 Kumipohja vedetään parrulle siten, että se alkaa 50 mm takaosasta ja riippuu noin 100 mm parrunpäädyn yli. Paisuntanauha asennetaan ulommaisiksi etualushirrelle parrujen väliin. Liitinkiskon pituus on kumipohjan takareunasta 20 mm parrun etureunan yli. Kiinnitä ruuveilla kuvan mukaisesti. Jos räystään alusta katetaan, asennetaan katekumi sivun 17 mukaisesti.



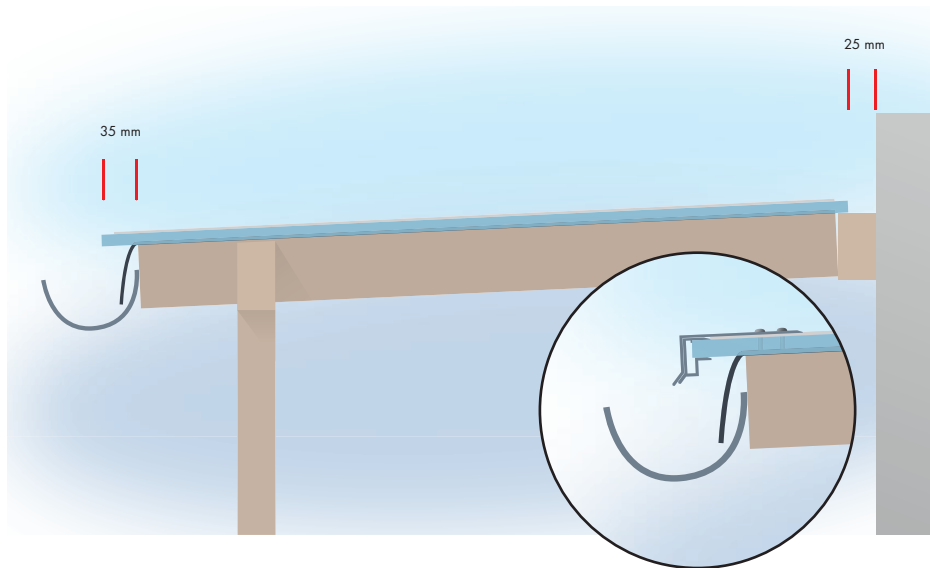

-  Fjern beskyttelsestape fra enderne af pladen samt frigør ca. 20 cm langs pladekanterne for folien. Montér sellotape på pladeenden mod tagrenden og alutape i modsatte ende.
-  Ta bort skyddsteppen från skivans ändrar samt frigör ca 20 cm längs kanterna på skivorna för folien. Montera sellotejp på änden av skivan mot hänggränsen och alutejp i den motsatta änden.
-  Fjern beskyttelsestape fra endene av platen og ta av ca. 20 cm av folien langs platekantene. Montér sellotape på den enden av platen som er ut mot takrenna, og alutape i den andre enden.
-  Poista suojateippi levyjen päistä ja irrota n. 20 cm foliota levyn reunoja pitkin. Asenna selluteippi levynpäähän, joka asetetaan kattokourua vasten ja aluteippi vastakkaiseen päähän.

Ilægning af plade/Ilægning av plattan Platen legges ned/Levyjen asetus



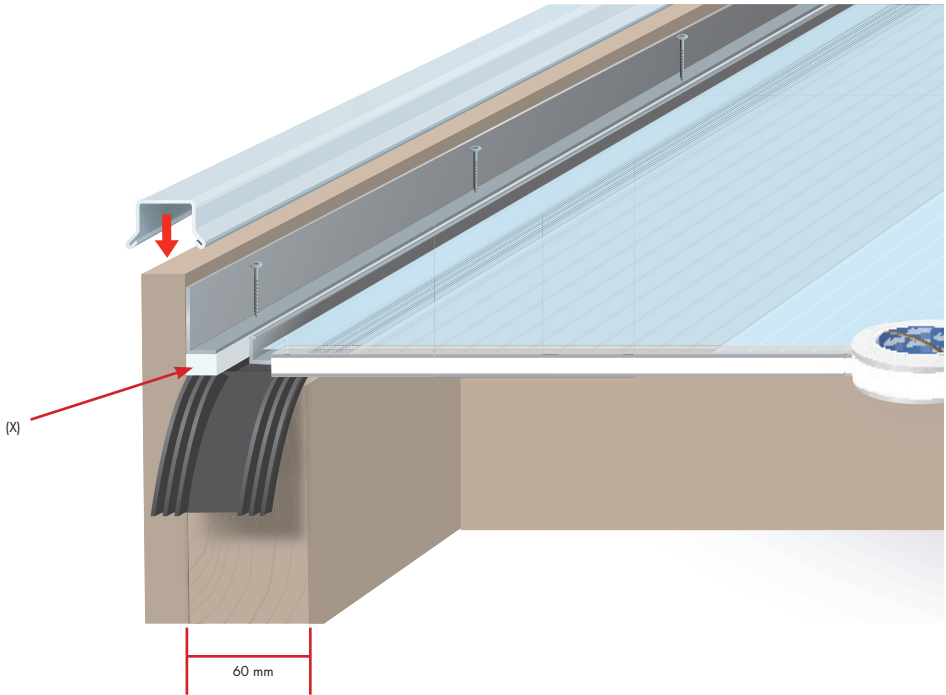

-  Bemærk teksten på folien, der angiver hvilken side af pladen, som skal vende op. Ilæg pladen mellem klipseskinneerne, således at pladen har 25 mm luft mod mur og ender 35 mm ud over spærende.
-  Se texten på folien som anger vilken sida av skivan som ska vändas uppåt. Lägg i skivan mellan clipsskenorna så att skivan har 25 mm luft mot muren och slutar 35 mm ut över bjälkäändarna.
-  Legg merke til teksten på folien som sier hvilken side av platen som skal vende oppover. Legg platen mellom klikkskinneene slik at platen har 25 mm avstand til veggen og ender 35 mm utenfor enden av takbjelken.
-  Katso folion tekstistä, mikä levypuoli on käännettävä ylöspäin. Laita levyt liitinkiskojen väliin siten, että levyn ja seinän välille jää 25 mm ilmaa ja levyn toinen pää menee 35 mm parrun yli.







 Ved yderste spær lægges afstandsliste (X) som underlag for dæklisten. Hvis spæret er mindre end 60 mm, monteres en liste mellem spær og stern, således samlet afstand er 60 mm. Dette af hensyn til dæklisten. Der kan afsluttes med sternvinkel og sternkapsel som vist. Sternkapsel fastgøres med skruer eller søm. Hvis sideinddækning er mod mur, anvendes løsning på side 17.

 Vid den yttersta bjälken läggs avståndslisten (X) innan underlaget för täcklisten. Om bjälken är mindre än 60 mm monteras en list mellan bjälken och baksidan så att det totala avståndet är 60 mm. Detta med hänsyn till täcklisten. Man kan avsluta med en bakvinkel och bakkapsel enligt illustrationen. Bakkapseln sätts fast med skruv eller spik. Om sidointäckning är mot mur, används lösningen på sidan 17.

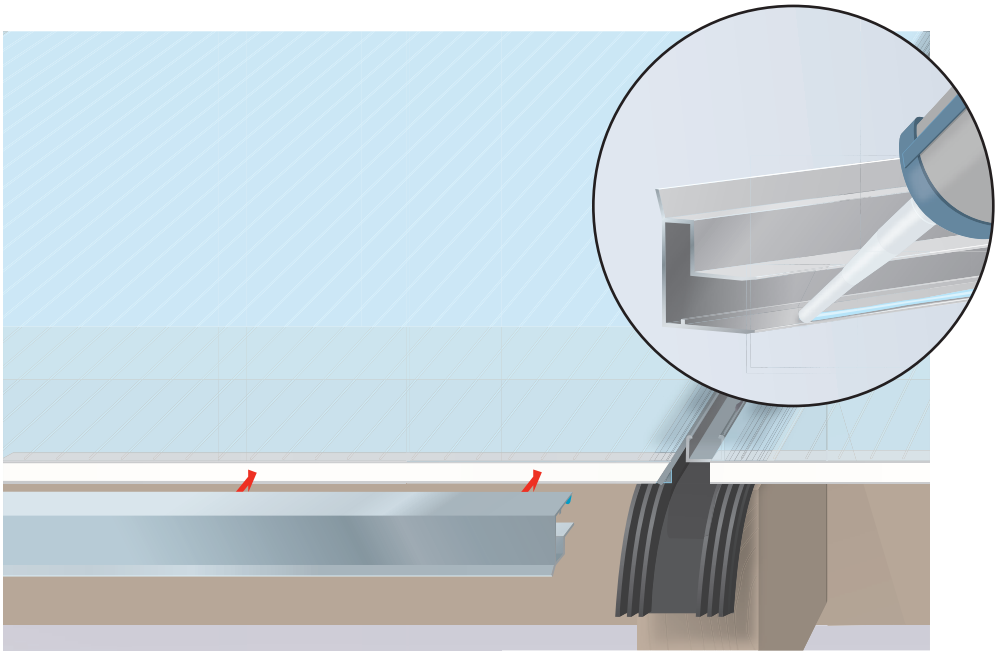
 Ved ytterste takbjelke legges en avstandslist (X) som underlag for dekklisten. Hvis takbjelken er smalere enn 60 mm, monteres en list mellom takbjelken og vindbordet, slik at den sammenlagte avstanden er 60 mm, dette av hensyn til dekklisten. Det kan avsluttes med vindbordsvinkel og vindbordskapsel som vist. Vindbordskapsel festes med skruer eller spiker. Hvis sideinndekningen er mot mur, benyttes løsningen på side 17.

 Uloimmalle parrulle laitetaan väli lista (X) katelistan alustaksi. Jos parru on 60 mm kapeampi, täytyy lista asentaa parrun ja tuulilaudan väliin siten, että väli on yhteensä 60 mm. Tämä on tehtävä katelistan vuoksi. Lopuksi voidaan asentaa tuulilauta ja tuulilaudan suoja. Jos sivukate on muuria vasten, käytetään sivun 17 ratkaisua.



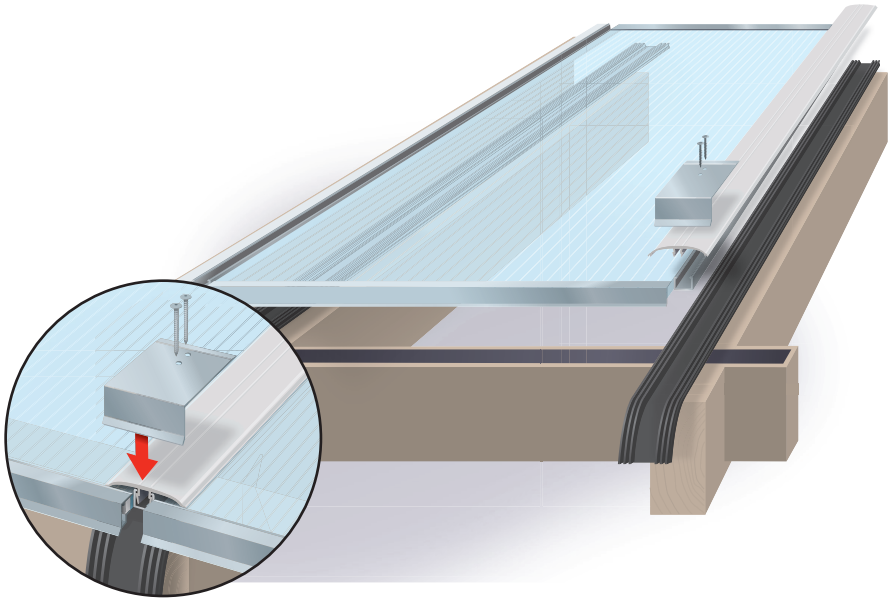

-  Vandnæseprofil skal være lig med pladebredde. Vend vandnæsen rundt og udlæg en silikonestribe 5 mm inde. Vend vandnæsen rundt igen og skyd det ind over plade enden, så silikonen trykkes ned mod pladens overside.
-  Profilen ska vara lika bred som skivan. Vänd runt profilen och lägg ut en silikonsträng på 5 mm på insidan. Vänd runt profilen igen och skjut den in över skivan så att silikonen trycks ned mot skivans översida.
-  Vanneseprofilen skal være lik platebredden. Snu vannesen og legg en silikonstripe 5 mm inne. Snu vannesen igjen og skyv den inn over plateenden, slik at silikonen trykkes ned mot oversiden av platen.
-  Vesinokkaprofiilin leveys on oltava sama kuin levyn leveyden. Käännä vesinokka ympäri ja laita sisäpuolelle 5 mm silikoniraita. Käännä vesinokka ympäri uudestaan ja työnnä se levyn päähän siten, että silikoni painuu levyn yläpuolta vasten.



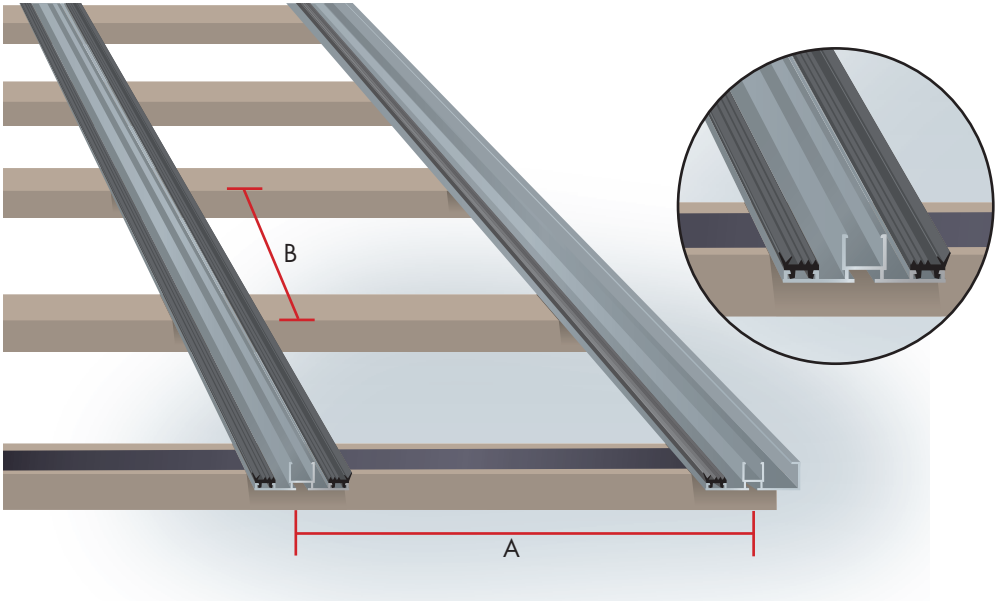

- Afkort dæklisterne så de kun spænder fra vandnæsen og til enden af klipseskin-
 nen i modsatte ende. Med start fra vandnæsen trykkes dæklisten ned i klipseskin-
 nen. Brug gummihammer. Vandnæseprofilen fastgøres med stopbeslag på samtlige
 spær. Læg en silikonefuge rundt om stopbeslaget.
- Korta täcklisterna så att de bara spänner från profilen och till änden av clipsskenan
 i motsatt ände. Med början från profilen trycks täcklisten ned i clipsskenan. An-
 vänd gummiklubba. Profilen sätts fast med stoppbeslag på samtliga bjälkar. Läg-
 g en silikonfog runt om stoppbeslaget.
- Sag til dekklistene slik at de kun går fra vannesen til enden av klikkskin-
 nen i den andre enden. Begynn fra vannesen og trykk dekklisten ned i klikkskin-
 nen. Bruk gummihammer. Vanneseprofilen festes med stoppbeslag på samtlige tab-
 bjelker. Legg en silikonfuge rundt stoppbeslaget.
- Lyhennä katelistoja siten, että ne ulottuvat vain vesinokasta liitinkiskon päähän
 vastakkaisella puolella. Katelista painetaan vesinokasta aloittaen alas liitinkiskoon.
 Käytä kumivasaraa. Vesinokkaprofilii kiinnitetään stoppareilla kaikkiin parruihin.
 Laita silikonisauma stopparin ympärille.

Lægteløsning/Läktlösning/Lekteløsning/Rimaratkaisu



 Side- og midterprofilernes længde og placering er 50 mm fra bagvæg og 20 mm ud i tagrenden. De fastgøres til lægterne med 2 skruer pr. lægte. Tryk gummilisterne ned i sporene på profilerne, så den store læbe vender væk fra midten. Ekspansionsbåndet monteres yderst på frontrem mellem skinnerne. Ved 10 mm plade er B max. 800 mm, og ved øvrige plader er B max. 1000 mm. Profilafstand A ses på side 3.

 Sido- och mittprofilernas längd och placering är 50 från den bakre väggen och 20 mm ut i hängrännan. De sätts fast mot läten med 2 skruvar per läkt. Tryck ned gummilisterna i spåren på profilerna så att den stora läppen är vänd bort från mitten. Expansionsbåndet monteras ytterst på den främre brädorna mellan profilerna. Vid 10 mm och för andra skivor är B max. 1000 mm. Profilavstånd A visas på sidan 3.

 Side- og midtprofilenes lengde og plassering skal være 50 mm fra bakvegg og 20 mm ut i takrenna. De festes til lektene med 2 skruer pr. lekte. Trykk gummilistene ned i sporene på profilene, slik at den store tungen peker utover fra midten. Ekspansjonsbåndet monteres ytterst på fremre tverrbjelke mellom skinnerne. Ved 10 mm og ved andre plater er B max. 1000 mm. Profilavstand A ses på side 3.

 Sivun ja keskiprofiilin pituus ja sijoitus on 50 mm takaseinästä ja 20 mm kattokourun ylle. Ne kiinnitetään rimoihin 2 ruuvilla rimaa kohti. Paina kumilistat alas profiilin uriin siten, että suuri huuli kääntyy pois päin keskeltä. Paisuntanauha asennetaan ulommaiseksi etualushirrelle parrujen väliin. 10 mm ja muissa levyissä on B maks. 1000 mm. Profiilietäisyys A, katso sivulta 3.

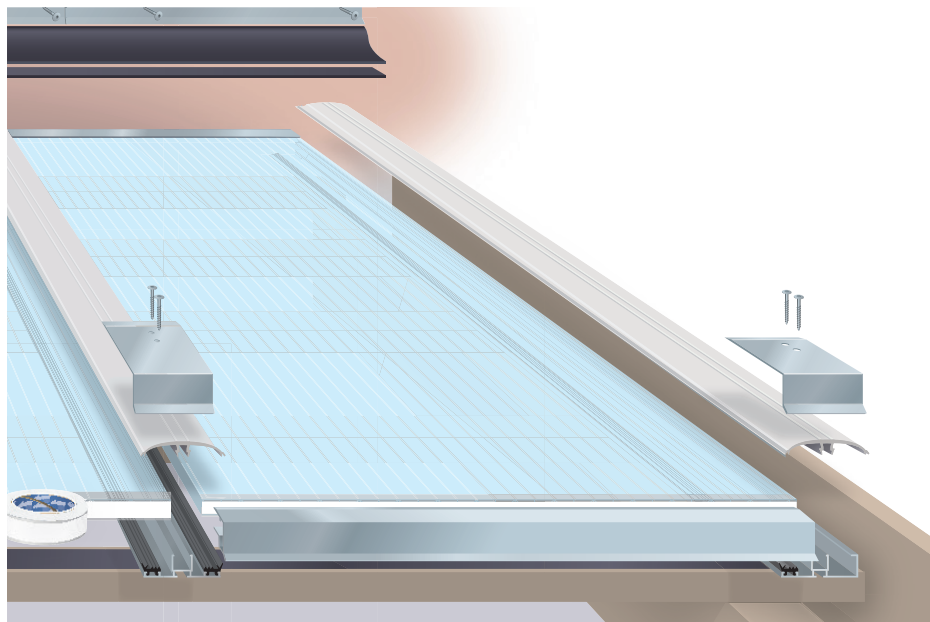

Pladerne tapes som vist på side 10. Herefter monteres vandnæse, dæklister og stopbeslag som vist side 13+14.



Skivorna tejpas enligt illustrationen på sida 10. Här efter monteras profil, täcklist och stoppeslag enligt illustrationen på sida 13+14.





Platene tapes som vist på side 10. Heretter monteres vannese, dekklist og stoppeslag som vist på side 13+14.



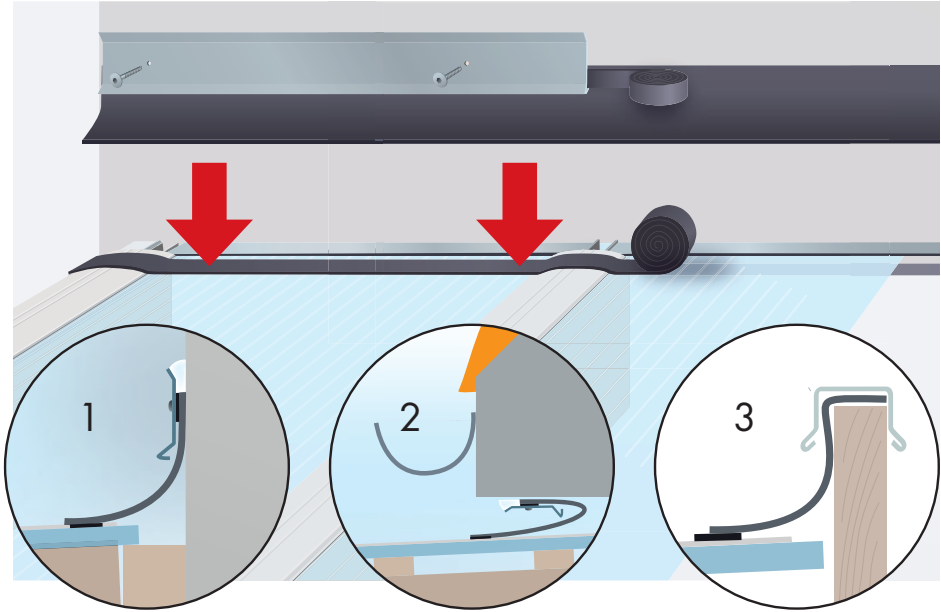

Levyt teipataan sivun 10 ohjeiden mukaisesti. Sen jälkeen asennetaan vesinokka, katelista ja stopparit sivulla 13+14 olevan kuvan mukaan.

Inddækning/Intäckning/Inndekning/Peitettäessä



 Fjern beskyttelsesfolien fra pladerne. Butylbåndet monteres som vist ovenpå pladerne. Inddækningsgummiet trykkes ned mod butylbåndet og føres op af væggen. Det fastholdes til fugeskinnen med butylbånd. Fugeskinnen fastgøres til væggen ca. 90 mm over pladerne med 2 stk. blindnitter i 5 mm huller pr. skinne. Inddækningsgummiet skal uhindret kunne arbejde 25 mm i pladernes længderetning. Detaljtegning 2 er ved inddækning under tagudhæng og detaljtegning 3 er hvis bagende af pladen afsluttes mod stern.

 Ta bort skyddsfolien från skivorna. Butylbandet monteras enligt illustrationen ovanpå skivorna. Intäckningsgummit trycks ned mot butylbandet och förs upp längs väggen. Det hålls fast mot fogskenan med butylband. Fogskenan sätts fast på väggen ca 90 mm över skivorna med 2 st. blindnitar i 5 mm hål på varje skena. Intäckningsgummit ska obehindrat kunna arbeta 25 mm i skivornas längdriktning. Detaljillustration 2 är vid intäckning under takuthäng och detaljillustration 3 om bakändan av skivan avslutas mot takfoten.

 Fjern beskyttelsesfolien fra platene. Butylbåndet monteres oppå platene som vist. Inndekningsgummien trykkes ned mot butylbåndet og føres oppover vegg. Den festes til fugeskinnen med butylbånd. Fugeskinnen festes til vegg. Den festes til fugeskinnen ca. 90 mm over platene med 2 stk. blindnagler i 5 mm hull pr. skinne. Inndekningsgummien skal uhindret kunne gå seg 25 mm i platenes lengderetning. Detaljtegning 2 er ved inndekning under takutheng og detaljtegning 3 er hvis bakenden av platen avsluttes mot takfoten.

 Poista suojafolio levyistä. Butyylinauha asennetaan levyihin kuvan mukaisesti. Katekumi painetaan butyylinauhaa vasten ja vietään seinälle. Se kiinnitetään saumakiskoon butyylinauhalla. Saumakisko kiinnitetään seinään n. 90 mm levyjen ylle 2 pistoniitillä 5 mm rei'illä per kisko. Katekumin on pystyttävä työskentelemään esteettömästi 25 mm alueella levyjen pituussuunnassa. Piirros 2 on räystään alustaa peitettäessä ja piirros 3 jos levyn pääty on räystästä vasten.

Kipsamlinger og grater/Ryggmontering och kanter Møner/Kuistiasennukset ja selkätaitte

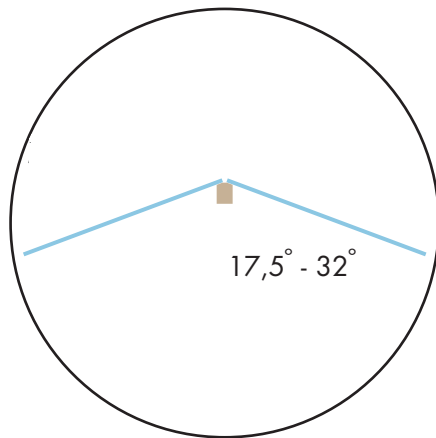
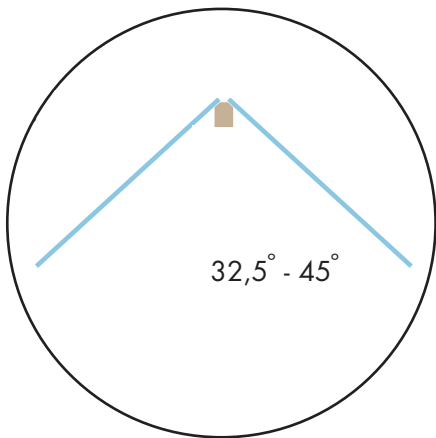

Sammenbygning af tagflader med forskellig hældning, kan ske med specialprofiler. Til spidse tage ($32,5^{\circ} - 45^{\circ}$) er profilbredden 86 mm, og til fladere tage ($17,5^{\circ} - 32,5^{\circ}$) er profilbredden 76 mm. RIATHERM® pladerne skal være understøttet langs hele samlingen.



Sammansättningen av takytorna med olika lutning kan ske med specialprofiler. Till takspetsen ($32,5^{\circ} - 45^{\circ}$) är profilbredden 86 mm och till skivorna tag ($17,5^{\circ} - 32,5^{\circ}$) är profilbredden 76 mm. RIATHERM®-skivorna ska stöttas längs hela montaget.







Takflater med ulik helling kan settes sammen med spesialprofiler. Til spisse tak ($32,5^{\circ} - 45^{\circ}$) er profilbredden 86 mm, og til fladere tak ($17,5^{\circ} - 32,5^{\circ}$) er profilbredden 76 mm. RIATHERM®-platene må ha støtte under hele møneskjøten.

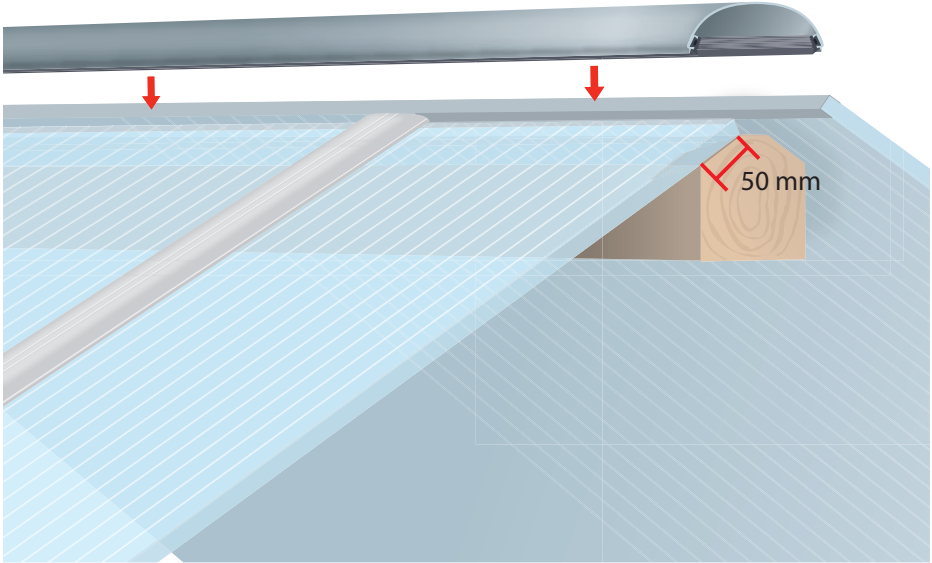

Kattopinnat, joilla on erilainen kaltevuus, voi liittää yhteen erikoisprofiileilla. Harjakatoilla ($32,5^{\circ} - 45^{\circ}$) on profiilin leveys 86 mm ja tasaisemilla katoilla ($17,5^{\circ} - 32,5^{\circ}$) on profiilin leveys 76 mm. RIATHERM® levyjä on tuettava koko asennuksen osalta.



-  Underlaget for pladerne skal være glat og homogent på kip- eller gratspæret og der monteres et ekspansionsbånd på faset kant af kip/grat. Pladerne skal kunne arbejde uhindret ved længdeændringer (ca. 4 mm/m) og ved temperaturændringer. Tryk gummilisterne ned i sporene på klemprofilet, så den store læbe vender væk fra midten. Hvor dæklisten er under klemprofilet, fjernes gummilisten.
-  Underlaget till skivorna ska vara glatt och homogent på rygg- eller kantspåret och det monteras ett expansionsband på fasad kant av rygg/kant. Skivorna ska kunna arbeta obehindrat vid längdändringar (ca 4 mm/m) och vid temperaturförändringar. Tryck ned gummilisterna i spåren på klämprofilen så att den stora läppen är vänd bort från mitten. Där täcklisten är under klämprofilen tas gummilisten bort.
-  Underlaget for platene må være glatt og homogent på mønebjelken og det monteres et ekspansjonsbånd på faset kant av mønet. Platene må uhindret kunne gi seg ved lengdeendringer (ca. 4 mm/m) og ved temperaturrendringer. Trykk gummilistene ned i sporene på klemmeprofilen, slik at den store tungen peker utover fra midten. På de stedene hvor det er dekklist under klemmeprofilen, fjernes gummilisten.
-  Levyjen alustan on oltava tasainen ja yhtenäinen kuisti- tai selkätaiteparruilla ja laajennusnauha asennetaan kuisti- tai selkätaiteparrujen fasettireunaan. Levyjen on pystyttävä työskentelemään esteettömästi pituusmuutoksilla (n. 4 mm/metri) ja lämpötilan vaihteluilla. Paina kumilistat alas liitinprofiilin uriin siten, että suuri huuli kääntyy pois päin keskiosasta. Siltä osalta, jolla katelista on liitinprofiilin alla, poistetaan kumilista.

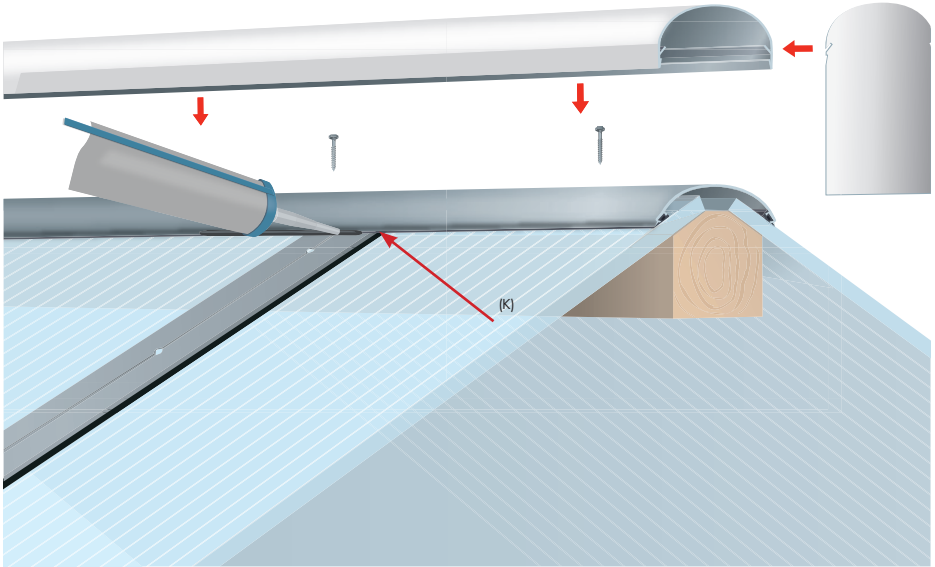

 Klemprofilen monteres som vist oven på pladerne og fastgøres med specielle skrue pr. 500 mm. Der fuges med silikone ved kontaktpunkterne (K). Til sidst klippes det hvide dækprofil fast ovenpå klemprofilen.

Ved montering af endekap skal klemprofilen være 4 mm kortere end dækprofilen. Endekappen klemmes ind i profilen og skrues fast til kipremmen. Kanten rundt langs endekappen silikoneres med tynd stribe silikone.

 Klämprofilen monteras enligt ovanstående illustration och sätts fast med speciella skruvar var 500 mm. Det fogas med silikon vid kontaktpunkterna (K). Till sist sätt den vita täckprofilen fast med clips ovanpå klämprofilen.

Vid montering af ändlocket ska klämprofilen var 4 mm kortare än täckprofilen. Ändlocket kläms in i profilen och skruvas fast i nockbrädan. Lagg en tunn sträng silikon längs kanten på ändlocket.

 Klemmeprofilen monteres oppå platene som vist og festes med spesielle skrue for hver 500 mm. Det fuges med silikon ved kontaktpunktene (K). Til sist klikkes den hvite dekkprofilen fast oppå klemmeprofilen.

Ved montering av endekappe skal klemprofilen være 4 mm kortere enn dekkprofilen. Endekappen klemmes inn i profilen og skrues fast. Kanten rundt langs endekappen påføres en tynn stripe silikon.

 Liitinprofiili asennetaan kuvan mukaisesti levyjen päälle ja kiinnitetään erikoisruuveilla 500 mm välein. Tiivistä silikonilla yhteystahot (K). Lopuksi valkoinen kateprofiili klikataan kiinni liitinprofiiliin. Harjalistaa asennettaessa tulee puristavan profiilin olla 4 mm lyhyempi kuin peittävä profiili.

Harjalista painetaan profiiliin ja ruuvataan kiinni harjapuuhun. Harjalistan reunat silikonoidaan ohuelti silikonilla.

Opbevaring, rengøring og gode råd



Opbevaring af RIATHERM® plader før montering

Termoplader skal ved opbevaring inden brug ligge på et plant og tørt underlag og være tildækket, så varmeophobning, der kan medføre deformation, undgås. Risikoen for deformation forsvinder naturligvis ved indbygning i de endelige konstruktioner.

Forarbejdning af RIATHERM® plader

Savning kan foretages med fintandet håndsav eller med el-sav, påmonteret en fintandet klinge, men sørg for, at pladen ligger på et fast underlag, så kanten langs savskæret ikke splintres på grund af vibrationer. Hvis der opstår grater langs savskæret, fjernes disse med en høvl. - Husk at fjerne skæresmulder fra kanalerne med støvsuger eller trykluft.

Efter montering

Efter montering af system RIATHERM® fjernes al beskyttelsesfolie fra pladerne. Eventuelle pletter af fedt, snavs eller lignende på pladerne kan fjernes med en blød klud fugtet med sæbevand. Efter denne rensning spules med rent vand.

Almindelig rengøring

Til almindelig rengøring af RIATHERM® plader benyttes varmt sæbevand eller stærkt fortyndede opløsninger af milde rengøringsmidler. Indvendigt bør benyttes en blød svamp eller klud, hvorimod der udvendigt kan anvendes en svaber påsat en blød svamp.

Rengøringen afsluttes med en afvaskning med rent vand.

Bemærk!

- Anvend ikke slibende eller stærkt alkaliske rengøringsmidler på pladerne.
- Brug ikke barberblade, knive eller lignende i forbindelse med rengøringen.

Hyppig udluftning i starten

Når du har taget din nye udestue i brug, svarer det helt til, at det var et nyt hus, du flytter ind i. Bygningsmaterialerne indeholder store fugtmængder, især beton og trykimprægneret træ. Et tydeligt tegn på for stor luftfugtighed er, at der dannes dug/kondens på de lodrette glaspartier. Vi anbefaler derfor at sørge for opvarmning og en god ventilation og udluftning i udestuen, indtil al overskuds fugten har forladt bygningsmaterialerne.

Afmontering af pladerne

Hvis det på et tidspunkt, på grund af konstruktionsmæssige ændringer eller lignende, skulle blive nødvendigt at afmontere pladerne, skal man huske at mærke den coatede overside med "OP". Dette for at sikre, at pladerne ved genopsætningen fortsat vender den coatede side opad. Under oplagring af de nedtagne plader, må disse ikke lægges direkte oven på hinanden eller direkte på fugtige overflader som f.eks. græs.

Diverse

RIATHERM® termoplader har, afhængig af tykkelsen, en isoleringsværdi, der modsvarer en termorude. Dog skal man være opmærksom på, at såfremt en lukket udestue om vinteren kun opvarmes periodisk af solen og tilmed ikke er tilstrækkeligt ventileret, så kan der, ligesom for termoruder, opstå dugproblemer på undersiden.

Termopladen leveres med 2 glatte overflader med en beskyttende folie på begge sider.

OBS: Pladens side med UV-belægning skal være tagets udvendige side. Det er siden med tryk på folien samt tryk på selve pladen med bl.a. produktnummer (langs kanten på pladens længde).

Sne på taget

Det er vigtigt at man i vinterhalvåret fjerner ophobet sne på tage monteret på spærløsning.

Förvaring, rengöring och goda råd

Förvaring av RIATHERM®-skivor innan montering

Kanalplast ska ligga på ett plant och torrt underlag och vara täckta så att värmen inte ökas och orsakar deformation innan användning. Risken för deformation försvinner naturligtvis när de byggs in i de slutliga konstruktionerna.

Förarbete av RIATHERM®-skivor

De går att såga med en fintandad handsåg eller med en elsåg med en fintandad klinga, men se till att skivan ligger på ett fast underlag så att kanten längs snittet inte splittras på grund av vibrationer. Om det uppstår kanter längs snittet tas dessa bort med en hyvel. - Kom ihåg att ta bort sågspån från kanalerna med dammsugare eller tryckluft.

Efter montering

Efter montering av RIATHERM®-systemet ska all skyddsplast tas bort från skivorna. Eventuella fläckar av fett, smuts eller liknande kan tas bort från skivorna med en mjuk trasa som fuktats med såpavatten. Efter denna rengöring spolar du med rent vatten.

Allmän rengöring

För allmän rengöring av RIATHERM®-skivorna används varmt såpavatten eller starkt förtunnade lösningar av milda rengöringsmedel. Invändigt bör man använda en mjuk svamp eller trasa, med utvändigt kan man använda en mopp med en mjuk svamp. Rengöringen avslutas med en tvätt med rent vatten.

Obs!

- Använd inte slipande eller starkt alkaliska rengöringsmedel på skivorna.
- Använd inte rakblad, knivar eller liknande när du rengör.

Frekvent luftning i början

När du har lagt taket på ditt nya uterum är det som ett helt nytt hus du flyttar in i. Byggmaterialet innehåller stora fuktmängder, särskilt betong och tryckimpregnerat trä. Ett tydligt tecken på hög luftfuktighet är att det bildas dagg/kondens på de lodräta glaspartierna. Vi rekommenderar därför att du sörjer för uppvärmning och god ventilation i uterummet tills all överskottsfukt har lämnat byggmaterialet.

Bortmontering av skivorna

Om det, på grund av konstruktionsmässiga förändringar eller liknande, skulle bli nödvändigt att montera bort skivorna ska man komma ihåg att märka den belagda översidan med "UPP". Detta för att se till att skivorna har den belagda sidan uppåt när de monteras tillbaka igen. Under tiden de nedtagna skivorna lagras får de inte läggas direkt ovanpå varandra eller direkt på fuktiga ytor som gräs.

Diverse

RIATHERM® kanalplast har, beroende på tjockleken, ett isoleringsvärde som motsvarar ett termofönster. Dock ska man vara uppmärksam på att så länge ett stängt uterum bara periodiskt värms av solen och inte är tillräckligt ventilerat, så kan det, precis som för termofönster, uppstå fuktproblem på undersidan.

Kanalplast levereras med 2 glatta ytor med en skyddsplast på båda sidor.

OBS: Skivans sida med UV-beläggning skall vara takets utvändiga sida. Det är sidan med tryck på foliet och tryck på själva skivan med bl.a. produktnummer (längs kanten på skivans längd).

Snö på taket

Det är viktigt på vintern att ta bort ackumulerad snö på tak monterad på täkbjälkar.



Oppbevaring, rengjøring og gode råd

Oppbevaring av RIATHERM®-plater før montering

Ved oppbevaring før bruk skal ribbeplater ligge på et plant og tørt underlag og være dekket, slik at varmeopphopning, som kan medføre deformasjon, unngås. Risikoen for deformasjon forsvinner naturligvis når platene bygges inn i de endelige konstruksjonene.

Tilpassing av RIATHERM®-plater

Platene kan sages med fintannet stikksag eller med elektrisk sag med fintannet blad, men sørg for at platen ligger på et fast underlag, slik at kanten langs kuttet ikke splintres på grunn av vibrasjoner. Hvis det oppstår grader langs kuttet, fjernes disse med en høvel. - Husk å fjerne sagspon fra kanalene med støvsuger eller trykkluft.

Etter montering

Etter montering av system RIATHERM® fjernes all beskyttelsesfolie fra platene. Eventuelle flekker av fett, smuss e.l. på platene kan fjernes med en myk klut fuktet med såpevann. Etter denne rensingen spyles du med rent vann.

Vanlig rengjøring

Til vanlig rengjøring av RIATHERM®-plater brukes varmt såpevann eller sterkt fortynnede oppløsninger av milde rengjøringsmidler. Innvendig bør det brukes en myk svamp eller klut, mens det utvendig kan brukes en myk svamp som er satt på en nal. Rengjøringen avsluttes ved å vaske over med rent vann.

NB!

- Bruk ikke slipende eller sterkt alkaliske rengjøringsmidler på platene.
- Bruk ikke barberblad, kniver e.l. i forbindelse med rengjøringen.

Hyppig lufting i starten

Når du har tatt i bruk den nye vinterhagen din, svarer det helt til at du har flyttet inn i et nytt hus. Bygningsmaterialene inneholder store fuktmengder, spesielt betong og trykkimpregnert tre. Et tydelig tegn på for stor luftfuktighet er at det dannes dugg/kondens på de loddrette glasspartiene. Vi anbefaler derfor å sørge for oppvarming og god ventilasjon og lufting i vinterhagen inntil all overskuddsfukten har forlatt bygningsmaterialene.

Avmontering av platene

Hvis det på et tidspunkt, på grunn av konstruksjonsmessige endringer e.l., skulle bli nødvendig å avmontere platene, må man huske å merke oversiden (den siden som har belegget) med "OPP", dette for å sikre at platene fortsatt har siden med belegget opp når de blir montert igjen. Mens platene oppbevares, må de ikke ligge direkte oppå hverandre eller direkte på fuktige overflater som f.eks. gress.

Diverse

RIATHERM®-ribbeplater har, avhengig av tykkelsen, en isolasjonsverdi som svarer til isolerglass. Likevel skal man være oppmerksom på at dersom en lukket vinterhage om vinteren bare varmes opp periodisk av sola og dessuten ikke er tilstrekkelig ventilert, kan det, akkurat som med isolerglass, oppstå duggproblemer på undersiden.

Ribbeplaten leveres med 2 glatte overflater med en beskyttende folie på begge sider.

NB: Den siden av platen som har UV-belegning skal være takets utvendige side. Det er siden med trykk på folien samt trykk på selve platen med bl.a. produktnummer (langs kanten på platens lengde).

Snø på taket

I vinterhalvåret er det viktig at man fjerner snø som har hopet seg opp på tak montert på bjelkeløsning.



Säilytys, puhdistus ja hyviä neuvoja

RIATHERM® levyjen säilytys ennen asentamista

Uravevyt on säilytettävä ennen käyttöä tasaisella ja kuivalla alustalla ja ne on peitettävä, jotta epämuodostumia aiheuttavalta lämmön kerääntymiseltä vältytään. Epämuodostumien riski häviää luonnollisesti rakentamisen yhteydessä.

RIATHERM® levyjen esivalmistelu

Sahaus on tehtävä hienohampaisella käsisahalla tai sähkösahalla, johon on asennettu hienohampainen terä. Huolehdi siitä, että levyn alla on tasainen alusta, jotta sahausviillon reuna ei rikkoudu värähtelyn takia. Jos sahausviillosta aiheutuu särmiä, voi ne poistaa höyläämällä. Muista poistaa sahanpurut kanavista polynimurilla tai paineilmalla.

Asennuksen jälkeen

RIATHERM® kattolevyjen asennus viimeistellään poistamalla levyjen suojafoliot. Mahdolliset rasva-, lika-, ym. tahrat levyillä voidaan poistaa pehmeällä rievulla, jota on kostutettu saippuavedessä. Tämän puhdistuksen lopuksi huuhdellaan puhtaalla vedellä.

Tavallinen puhdistus

RIATHERM® kattolevyjen tavalliseen puhdistukseen käytetään saippuavettä tai vahvasti veteenhennettuja mietoja puhdistusaineita. Levyjen sisäpuolen puhdistukseen käytetään pehmeää sientä tai riepua kun taas ulkopuoli puhdistetaan teleskooppivarrella, johon on kiinnitetty pehmeä sienä. Puhdistus viimeistellään puhtaalla vesipesulla.

HUOM!

- Älä käytä hiovia tai vahvasti alkaalisia puhdistusaineita levyjen puhdistukseen.
- Älä käytä partateriä, veitsiä tm. puhdistuksen yhteydessä.

Toistuva tuuletus alussa

Uuden ulkorakennuksen käyttöönotto vastaa käytännössä täysin uuden talon käyttöönottoa. Rakennusmateriaalit, erikoisesti betoni ja painekyllästetty puu, sisältävät suuren määrän kosteutta. Selkeä merkki suuresta ilmankosteudesta on huuru/kondenssivesi, joka kerääntyy pystysuoriin ikkunoihin. Suosittelemme, että huolehdi ulkorakennuksen lämmityksestä ja hyvästä ilmankierrosta ja tuuletuksesta siihen saakka kunnes liijäämökosteus on hävinnyt rakennusmateriaaleista.

Levyjen irrottaminen

Jos rakennemuutoksesta tm syystä johtuen kattolevyt täytyy irrottaa, täytyy levyjen pinnoitettu yläpuoli merkitä "YP". Näin varmistat, että levyt uudelleen asennettaessa muistetaan kääntää pinnoitettu puoli ylöspäin. Irrotettuja levyjä ei saa säilyttää suoraan päällekkäin pinoten eikä niitä myöskään saa asettaa suoraan kosteiden pintojen päälle, kuten esim. nurmikolle.

Lisäksi





RIATHERM® uravevyillä on paksuudesta riippuen termoikkunoita vastaavat eristysominaisuudet. On kuitenkin huomioitava, että jos suljetun ulkorakennuksen ainoana lämmityksenä talvella on kausittainen aurinko ja ilmankierto ei ole riittävä, voi katon alapuolella ilmetä kosteusongelmia aivan samalla tavalla kuin termoikkunoissa.

Uravevyt toimitetaan 2 sileällä pinnalla, joissa on suojafolio molemmilla puolilla.





HUOM! Levyn UV-pinnoitettu puoli tulee olla katon ulos jäävällä puolella. Suojafolioon sekä itse levyyn, on yhdelle puolelle painettu mm. tuotenumero (levyn reunassa pituus suuntaisesti).

Lunta katolla

On tärkeää poistaa rimaratkaisulla asennetulle katolle kertynyt lumi talvikauden aikana.

-  Udregn dit forbrug af materialer til din overdækning på tagberegning.rias.dk
-  Beräkna din förbrukning av material för din övertäckning på takberäkning.rias.se
-  Utrægn ditt materialeforbrug til overdækningen på tagberegning.rias.dk
-  Laske katokseen tarvitsemiesi materiaalien määrä: tagberegning.rias.dk(kattolaskelma)



-  Da RIAS A/S ikke har kontrol over andres anvendelse af materialet, kan der ikke gives garanti for, at der opnås samme resultater, som omtalt her. Enhver bør derfor undersøge, om materialet er velegnet til det ønskede formål. RIAS A/S eller deres distributør kan ikke holdes ansvarlig for fejl, som opstår ved ukorrekt montering eller behandling af materialet. Da det er RIAS A/S' politik at opretholde en kontinuerlig produktudvikling, tilrådes det at kontrollere, at de seneste produktinformationer er modtaget. Se  vrigt RIATHERM  garantibestemmelserne p  www.rias.dk
-  Eftersom RIAS A/S inte har kontroll  ver andras anv ndning av materialet kan vi inte l mna garanti f r att man uppn r samma resultat som omn mns h r. Var och b r d rfor sj lv unders ka om materialet  r l mpligt f r det  nskade  ndam let. RIAS A/S eller f retagets distribut r kan inte h llas ansvariga f r fel som uppst r vid felaktig montering eller hantering av materialet. Eftersom det  r RIAS A/S policy att genomf ra en kontinuerlig produktutveckling rekommenderar vi att man kontrollerar att man erh llit den senaste produktinformationen. I  vrigt se RIATHERM  garantibest mmelser p  www.rias.se
-  Da RIAS A/S ikke har kontroll over andres bruk av materialet, kan det ikke gis garanti for at det opn s samme resultater som omtalt her. Enhver b r derfor unders ke om materialet er velegnet til det  nskede form let. RIAS A/S eller deres distribut r kan ikke holdes ansvarlig for fejl som oppt r ved ukorrekt montering eller behandling av materialet. Da det er RIAS A/S sin politikk   opretholde en kontinuerlig produktutvikling, tilr des det   kontrollere at de seneste produktinformasjonene er mottatt. Se dessuten RIATHERM  garantibestemmelserne p  www.rias.dk
-  Koska RIAS A/S ei pysty kontrolloimaan materiaalien k ytt , emme voi antaa takuuta, ett  lopputulos on sama kuin edell  on kerottu. Jokaisen tulee kontrolloida itse ovatko materiaalit soveltuvia suunnitelun kohteeseen. RIAS A/S tai heid n j lleenmyyj ns  eiv t ole vastuussa virheist , jotka johtuvat v  r st  asennuksesta tai materiaalien virheellisest  k sittelyst . Koska RIAS A/S:n politiikkana on yll pit   jatkuvaa tuotekehittely , suosittelemme, ett  tarkastatte ett  olette saaneet viimeisimm t tuotetiedot. Katso my s RIATHERM  takuu osoitteesta www.rias.dk

RIATHERM®

Pladetype Typ Platetyyp Levytyyppi	2-lags 2-skiikts 2-lags 2-kerroksinen	X-struktur 4-lags X-struktur 4-skiikts X-struktur 4-lags X-rakenne 4-kerroksinen		X-struktur 5-lags X-struktur 5-skiikts X-struktur 5-lags X-rakenne 5-kerroksinen Heatstop		X-struktur 7-lags X-struktur 7-skiikts X-struktur 7-lags X-rakenne 7-kerroksinen	
Pladetykkelse, mm/Tjocklek, mm Platetykkelse, mm/Levyn paksuus, mm	10	10		16		25	
Materiale/ Material Materiale/Materiaali	Polycarbonat	Polycarbonat		Polycarbonat		Polycarbonat	
Farve/Färg Farge/ Väri	Klar/ Kirkas	Opal Opaali		Opal Opaali		Bronze/opal Pronssi/opaali	
Vægt g/m ² / Vikt g/m ² Vekt g/m ² / Paino g/m ²	1700	1700		2400		3100	
Pladelængde, mm/Längd, mm Platelængde, mm/Levyn pituus, mm	3000 3500 4000 4500 5000 6000 7000	3000 3500 4000 4500 5000 6000 7000	3000 3500 4000 4500 5000 6000	3000 3500 4000 4500 5000 6000 7000	3000 3500 4000 4000 5000 5000	3000 4000 5000	3000 4000 5000
Pladebredde, mm/Bredd, mm Pladebredde, mm/Levyn leveys, mm	700	700	820	980	1200	980	2100
Ribbeafstand, mm/Kanalavstånd, mm Ribbeafstand, mm/Rimaetäisyyss, mm	10	12,50		25		20	
Lukkede sider/Stänga sidor Lukkede sider/Suljetut sivut	Ja Kyllä	Ja Kyllä		Ja Kyllä		Nej Ei	
Garanti/Garanti Garanti/Takuu	10 år 10 vuotta	10 år 10 vuotta		15 år 15 vuotta		10 år 10 vuotta	
Åfstand midte til midte spær, mm Avstånd c. till c. takstol, mm Avstånd midten til midten av bjelken, mm Etäisyyss riman keskikohdasta keskikohtaan, mm	725	725	845*	1005	1225*	1005	
U-værdi W/m ² °K U-värde W/m ² °K U-verdi W/m ² °K U-arvo W/m ² °K	3,1	2,5		2,0		1,4	
Lysgennemgang %/Ljustransmission % Lysgennemgang %/Valonläpäisy %	80	30		47		8	
Termisk udvidelseskoefficient, mm/m°C Termisk utvidningskoefficient, mm/m°C Termisk utvidelseskoefficient, mm/m°C Tekninen laajentumiskerroin, mm/m°C	0,065	0,065		0,065		0,065	
Min./Max. brugstemp. uden belastning °C Min./Max. användningstemp. u. belastning °C Min./Max. brukstemp. u. belastning °C Min./Max. käyttölämpötila-ilman rasitusta °C	-40/+120	-40/+120		-40/+120		-40/+120	

Spær: Understøtning af plader i henhold til skema side 4

Takbjälk: Se skema på sidan 4 angående uppeggling

Bjelke: Understøtning af plater i henhold til tabellen på side 4.

Parrurat: Levyjen tukeminen sivun 4 kaavakuvan mukaisesti.

RIATHERM® LUX RODENA

M-struktur 7-lags M-struktur 7-skitks M-struktur 7-lags M-rakenne 7-kerroksinen Heatstop	M-struktur 7-lags M-struktur 7-skitks M-struktur 7-lags M-rakenne 7-kerroksinen Heatstop	X-struktur 10-lags X-struktur 10-skitks X-struktur 10-lags X-rakenne 10-kerroksinen	2-lags 2-skitks 2-lags 2-kerroksinen	X-struktur 5-lags X-struktur 5-skitks X-struktur 5-lags X-rakenne 5-kerroksinen
25	32	55	16	16
Polycarbonat	Polycarbonat	Polycarbonat	Polycarbonat	Polycarbonat
Opal Opaali	Opal Opaali	Opal Opaali	Glasklar Kristallinkirkas	Opal Opaali
3300	3600	5000	3600	Klar/Kirkas 2400
3000 3500 4000 4500 5000 6000	3000 3500 4000 4500 5000 6000 7000	3500 4000 4500 5000 6000	3000 3500 4000 5000 7000	3000 3500 4000 4500 5000 6000
980	980	1200	1250	1200
20	20	20	30	25
Ja Kyllä	Ja Kyllä	Ja Kyllä	Ja Kyllä	Ja Kyllä
15 år 15 vuotta	15 år 15 vuotta	10 år 10 vuotta	20 år 20 vuotta	10 år 10 vuotta
1005	1005	1225	1275	1225
1,3	1,1	0,8	2,5	2,0
32	30	32	80	55
0,065	0,065	0,065	0,065	0,065
-40/+120	-40/+120	-40/+120	-40/+120	-40/+120



for nogen er det bare plast
- for os er det 100.000 muligheder

Brochure nr. 1433006

RIAS A/S
Industrivej 11
DK-4000 Roskilde
Tel. +45 46 77 00 40
www.rias.dk

RIAS Sverige
Domkraftsvägen 1
197 40 Bro
Tel. +46 (0)8 - 121 374 20
www.rias.se

