

Wall Tiles System



Wall Tiles System

Wall Tiles System er et non-akustisk panel, der er ideelt til både bolig- og kommerciel brug. I boligmiljøer kan det anvendes til at tilføje rummene et stilfuldt og moderne udseende. I kommercielle omgivelser såsom kontorer, restauranter, hoteller og detailbutikker kan designpanelet bruges til at skabe en professionel og indbydende atmosfære, der imponerer kunder og gæster.

Wall Tiles System er tilgængelige i en lang række muligheder. Vores ægte træfiner har naturlige nuanceforskelle, der tilføjer karakter og skaber en unik atmosfære i ethvert rum. Vær opmærksom på, at disse nuanceforskelle kan variere.

Med FOG & VENØ Wall Tiles System får du:

Kreativ frihed

Wall Tiles System giver dig uendelige muligheder for at skabe dit eget unikke udtryk og design.

Eksklusivt design

Vores designpaneler er designet med fokus på æstetik og elegance.

Dansk håndværk

Dansk design og produktion sikrer en høj standard af kvalitet.

Miljøvenlige materialer

Wall Tiles System med finér overflade er fremstillet af FSC®-certificeret træ.

Det ansvarlige valg

Efter endt levetid kan designpanelerne recirkuleres, hvilket understreger vores engagement i ansvarligt design og miljøbevidsthed.

Funktioner:

- **Lokal produktion**
Alle paneler er produceret i Danmark.
- **Attraktiv kvadratmeterpris**
Konkurrencedygtig pris pr. kvadratmeter.
- **Hurtig montering**
Nem og hurtig montage.
- **Minimalt brug af værktøj**
Kræver kun få værktøjer til montage og tilpasning.
- **Letvægtskonstruktion**
Panelerne har en lav vægt, hvilket forenkler håndteringen.
- **Varierede overflademuligheder**
Mulighed for forskellige finér overflader og kerne farver.
- **Oliering af finér**
Tilkøb af plejeolier til vedligeholdelse og toning af overfladefineren.
- **Miljøcertificerede materialer**
FSC®-certificeret MDF og finér samt CARB2-godkendt MDF.
- **Rengøring**
Vores paneler kan let rengøres med en opvredet fugtig klud.





Træ paneler er lavet af FSC®-certificeret træ og finér samt andre kontrollerede materialer.
FSC® C165957



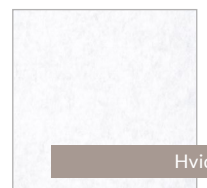
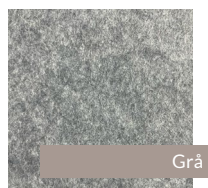
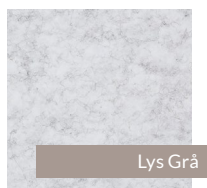
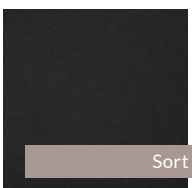
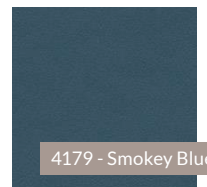
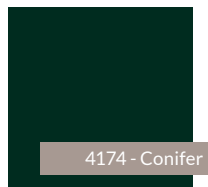
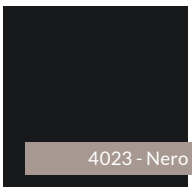
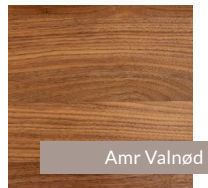
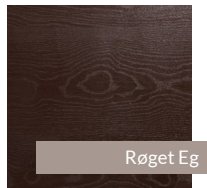
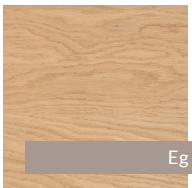
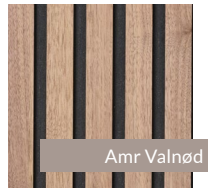
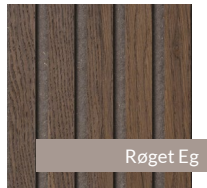
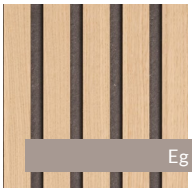

Sorteres som genbrugstræ.



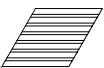

Specifikationer

Variant	Finér - Profileret overflade	 Dimensioner	 Vægt
	Eg	308x267x9,5 mm	320 g
	Røget Eg	308x267x9,5 mm	320 g
	Amerikansk Valnød	308x267x9,5 mm	320 g

Variant	Finér - Profileret overflade	Dimensioner	Vægt
	Eg	459X267x10 mm	460 g
	Røget Eg	459X267x10 mm	460 g
	Amerikansk Valnød	459X267x10 mm	460 g

Variant	Finér - Ren overflade	Dimensioner	Vægt
	Eg	250x217x9,5 mm 500x433x9,5 mm	238 g 952 g
	Røget Eg	250x217x9,5 mm 500x433x9,5 mm	238 g 952 g
	Amerikansk Valnød	250x217x9,5 mm 500x433x9,5 mm	238 g 952 g

Variant	Filt	Dimensioner	Vægt
	Sort	250x217x9 mm 500x433x9 mm	69 g 276 g
	Lys Grå	250x217x9 mm 500x433x9 mm	69 g 276 g
	Grå	250x217x9 mm 500x433x9 mm	69 g 276 g
	Mørk Grå	250x217x9 mm 500x433x9 mm	69 g 276 g
	Hvid	250x217x9 mm 500x433x9 mm	69 g 276 g

Variant	Linoleum - Ren overflade	Dimensioner	Vægt
	4023 - Nero	250x217x10 mm 500x433x10 mm	274 g 1098 g
	4132 - Ash	250x217x10 mm 500x433x10 mm	274 g 1098 g
	4174 - Conifer	250x217x10 mm 500x433x10 mm	274 g 1098 g
	4184 - Olive	250x217x10 mm 500x433x10 mm	274 g 1098 g
	4179 - Smokey Blue	250x217x10 mm 500x433x10 mm	274 g 1098 g

Finer - Profileret overflade

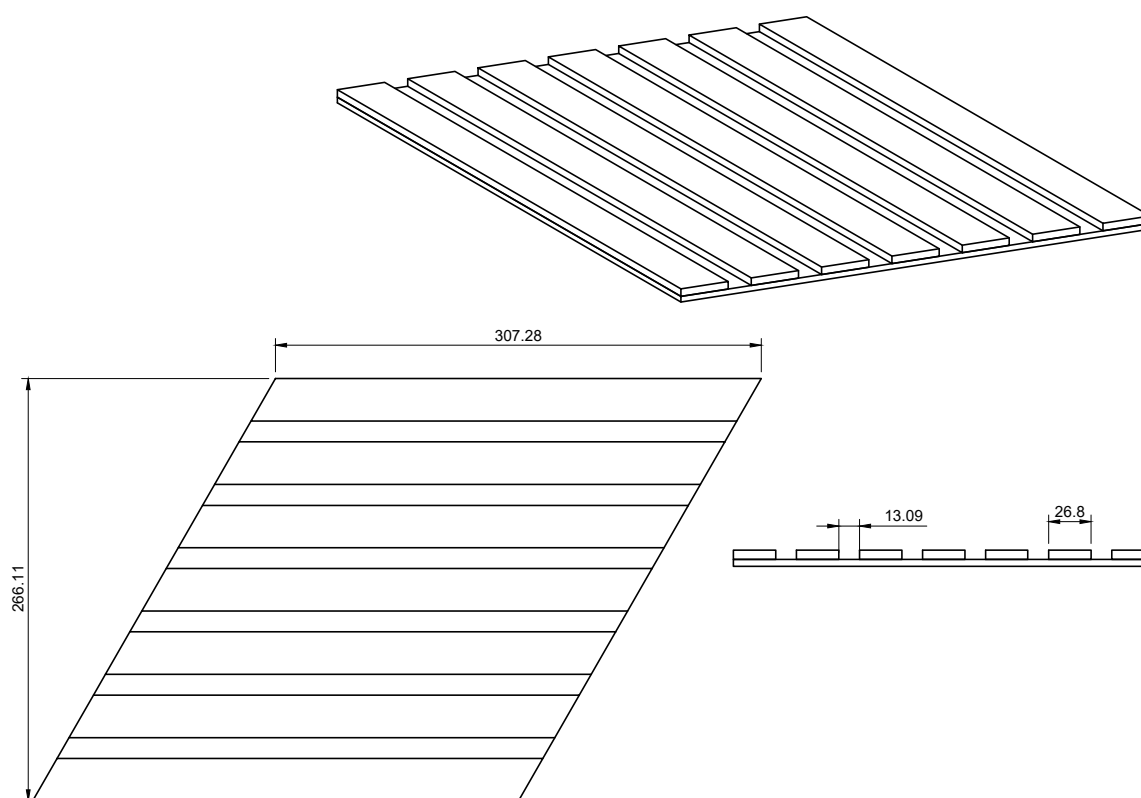
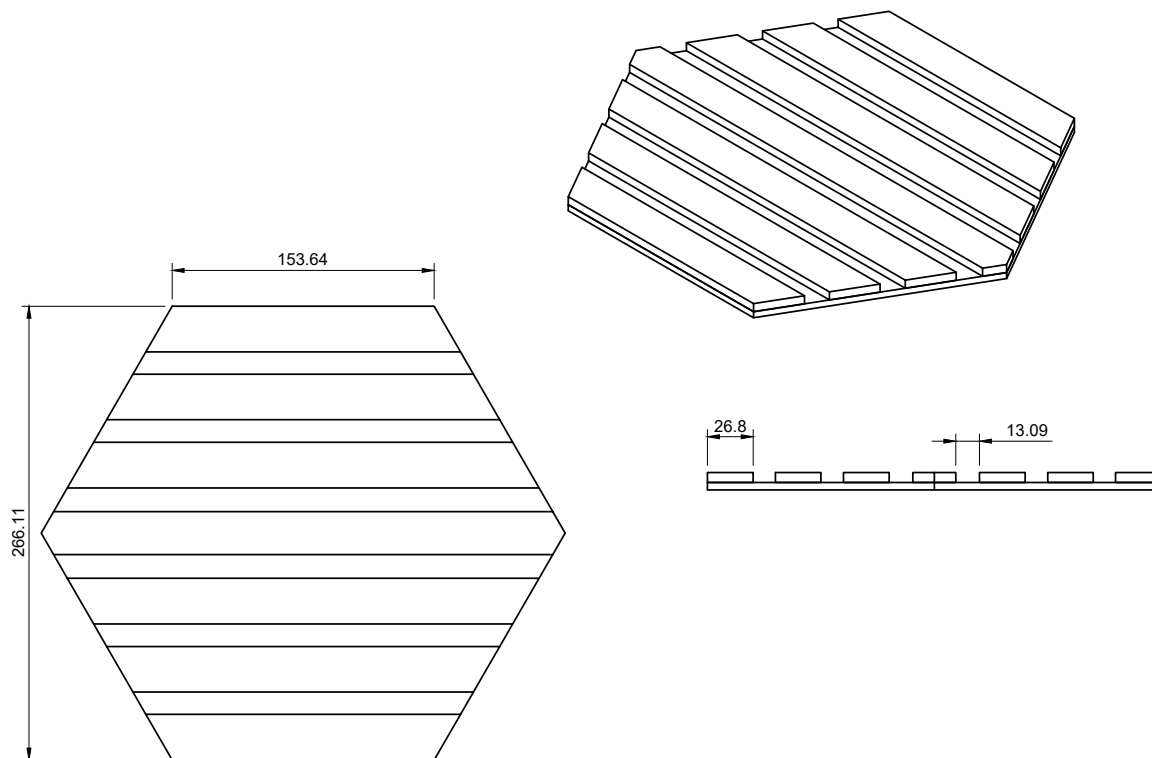

Finer/Linoleum/Filt - Ren overflade

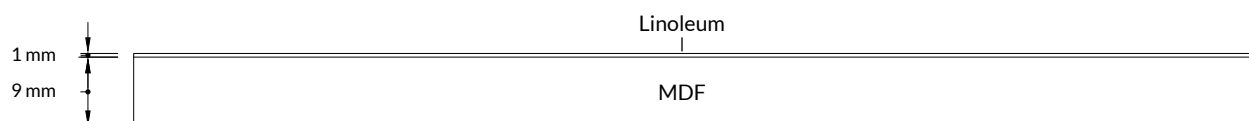
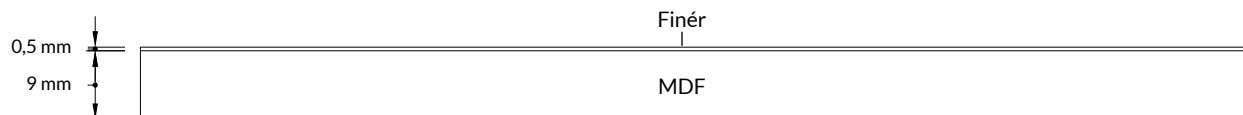
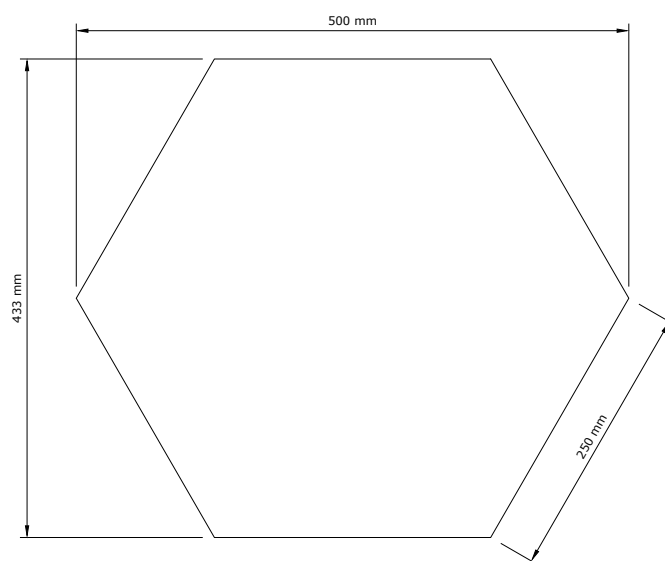
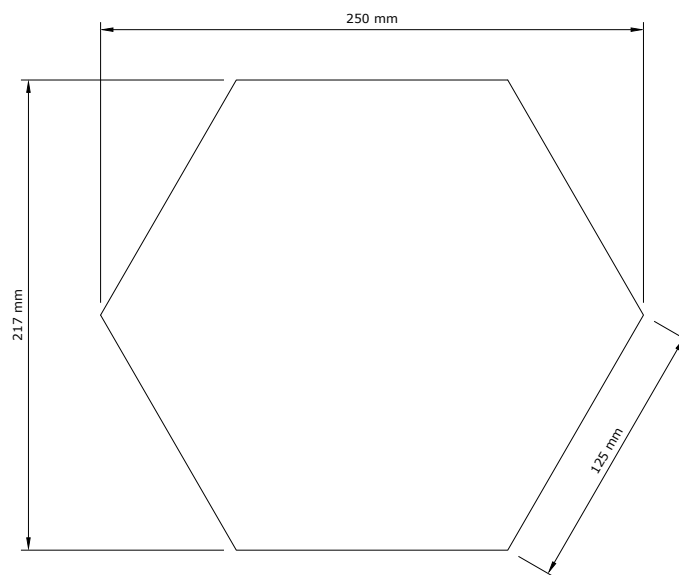

Montagevejledning

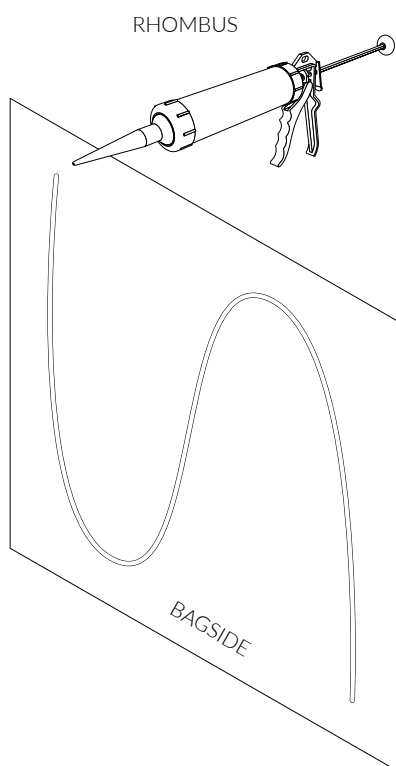
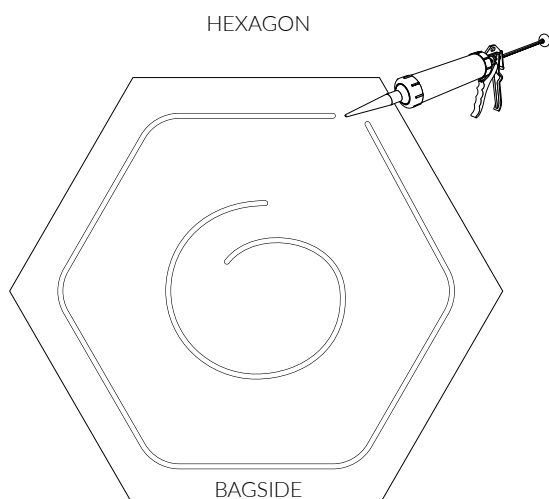

Montage med montagelim

Fog & Venø anbefaler montagelim til montering af Wall Tiles System, for at opnå det bedste resultat.

1. Forberedelse af monteringsområdet

- Sørg for, at både væggen og bagsiden af pladen er rene for fedt og støv. Vær sikker på, at overfladerne er tørre, og at væggen har en passende overflade til god vedhæftning.

2. Påføring af montagelim

- Fordel montagelim jævnt over hele bagsiden af pladen.

3. Montering

- Tryk pladen forsigtigt op mod væggen og hold den på plads i den ønskede position.

Tilpasning af Wall Tiles System:

Hvis du har behov for at tilpasse Wall Tiles System, anbefaler vi at bruge en dyksav eller rundsav til skæringen.

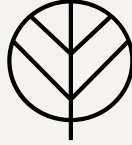

FOG & VENØ A/S

Fog & Venø er en førende dansk producent af akustik- og udsmykningspaneler med og uden akustiske egenskaber. Disse produkter er designet og fremstillet med fokus på dansk håndværk og en konstant stræben efter høj kvalitet. Panelerne er velegnede til montering både på vægge og lofter.

Fog & Venø har et strategisk samarbejde med verdens førende leverandører af materialer såsom træfiner, linoleum, folie og laminat, hvilket sikrer, at alle Fog & Venø-produkter opretholder en høj standard og et bredt udvalg af muligheder. Betyder at der konstant er efterklang i rummet, og det er her, at vores akustikpaneler gør en stor forskel.

Vores danskproducerede akustikpaneler bryder lyden og absorberer lydbølgen, så den dør ud, når den rammer panelerne. Det betyder, at lydbølgen bliver elimineret og efterklangstiden bliver forkortet, hvilket vil forbedre indeklimaet og følelsen af velvære i rummet, uanset om det er privat, erhverv eller offentlige byggerier vi taler om.

Kontaktinformation

Fog & Venø A/S
Buntmagervej 5, DK-7490 Aulum
Tlf: (+45) 88 77 83 70
hello@fog-veno.com
www.fog-veno.com