



TENDERFLAME

GB User manual | **DE** Bedienungsanleitung | **FR** Manuel d'utilisation
NO/DK Bruksanvisning | **SE** Bruksanvisning | **FI** Käyttöohje
NL Gebruikshandleiding | **ES** Manual del usuario | **PO** Manual do
utilizador | **IT** Manuale d'uso | **PL** Instrukcja obsługi

GB	User manual	18
DE	Bedienungsanleitung	20
FR	Manuel d'utilisation	23
NO/DK	Bruksanvisning	26
SE	Bruksanvisning	28
FI	Käyttöohje	30
NL	Gebruikshandleiding	32
ES	Manual del usuario	34
PO	Manual do utilizador	36
IT	Manuale d'uso	38
PL	Instrukcja obsługi	40

VILOT

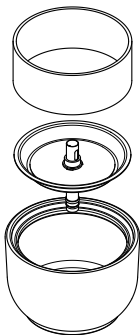

ASTER

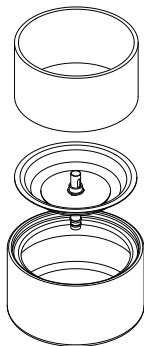

LILLY 8/10

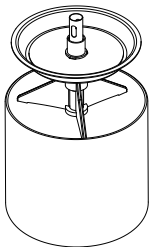

8cm

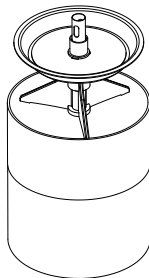

10cm

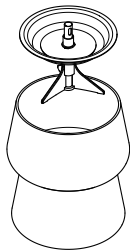
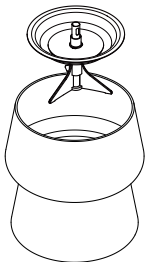
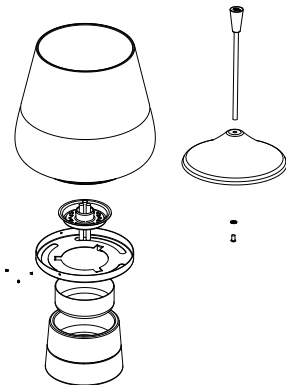

**AMARYLLIS 10
POPPY 14****10cm****AMARYLLIS 14****14cm****AMARYLLIS 25
POPPY 3W**

TOWER

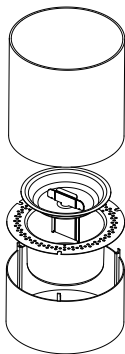
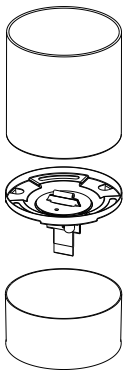

CAFÉ ALU

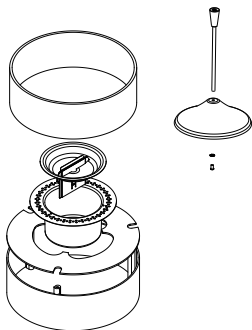
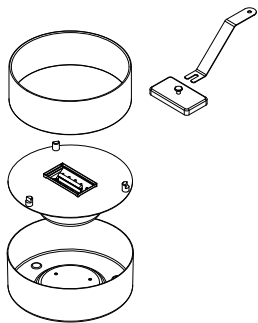

CAFÉ 14/18

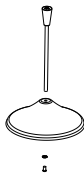
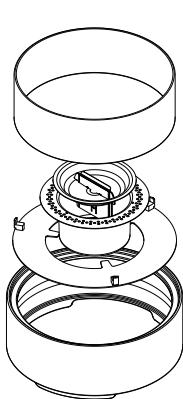
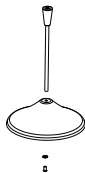
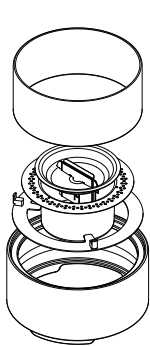

CAFÉ 3W 14/18

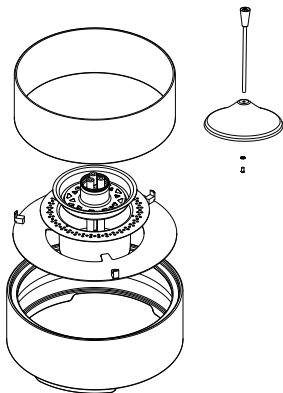
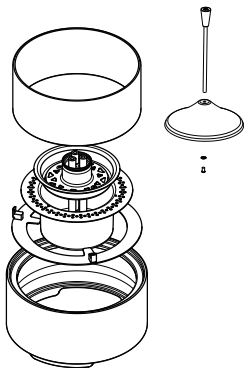

TULIP 14/18

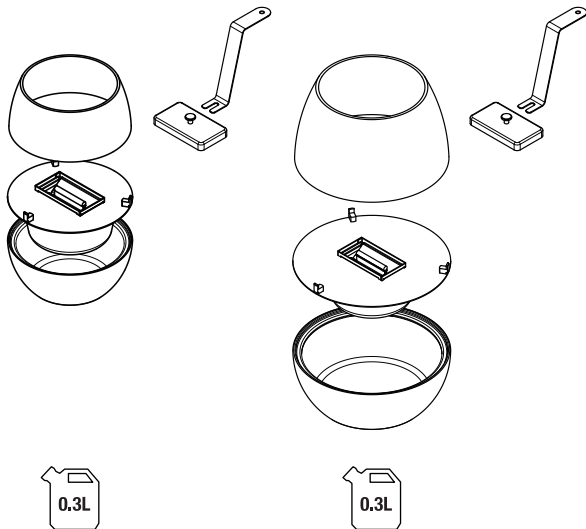

TULIP 14/18

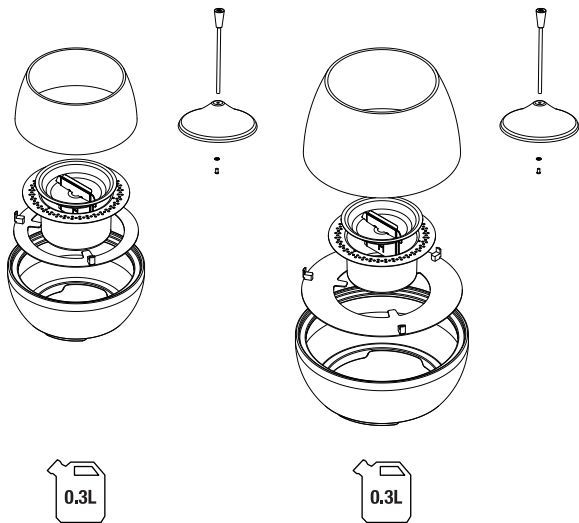

TULIP 3W 14/18

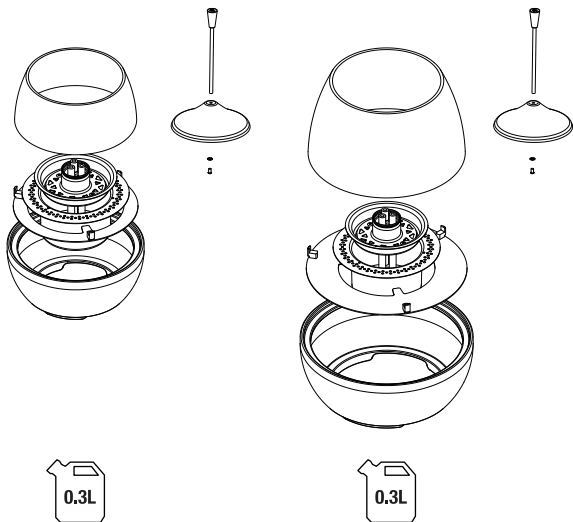

BREEZE 8/10

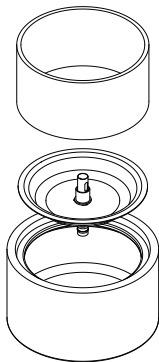
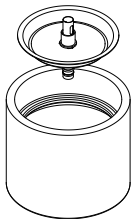

ERICA 12

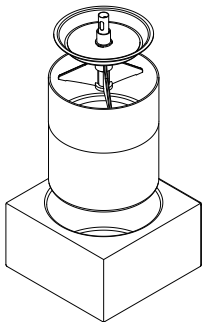

JASMINE 3W

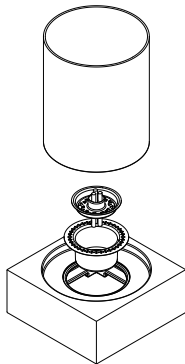

PAARL

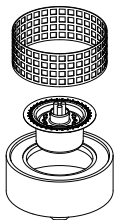

CAMPS BAY

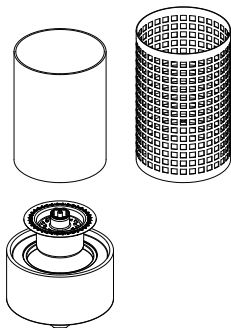

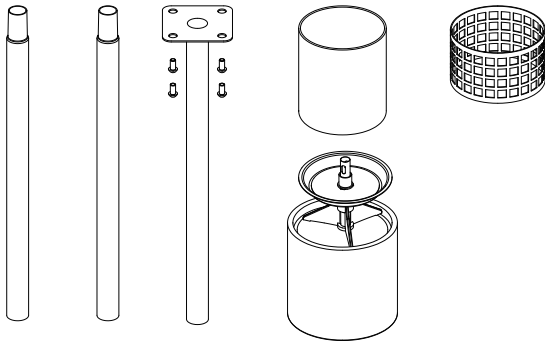
SIGNAL HILL ROUND

COSMOS 10x3

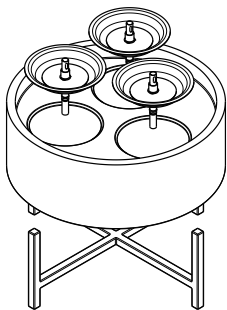

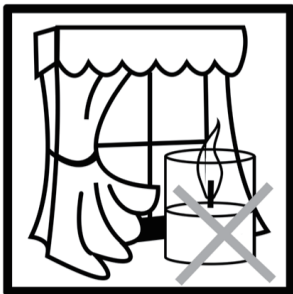

Important: must be read before use!

Congratulations on purchasing your TenderFlame tabletop decorative firebowl. It has been developed so that you can enjoy a real flame wherever you like. The revolutionary SteelWick is designed to be used only with our TenderFuel. The tabletop firebowl is well-suited for use both indoors and outdoors. Please ensure that you read and follow these instructions, and you can then enjoy the unique TenderFlame without any worries.

Operation Instructions:

- Slowly pour the fuel into the container and moisten the wick with a little of the fuel. There should not be any fluid above the plate.
- IMPORTANT – do not fill over the plate. Excess fluid should be poured out.
- Use a long lighter to ignite the tip of the steel wick.
- Hold the flame for at least 10 seconds to ensure the fire is lit.
- Tower, Sunflower, Crocus and Lilly: simply blow out the flame.
- Should not be exposed to rain or excess moisture. Bring the unit inside after use outside or cover it sufficiently.

Placement:

- The tabletop fireplace should be placed on a level, stable, fixed and suitable surface, so that it cannot tip over, and the liquid does not slosh around.
- Keep a safe distance from light inflammable materials when positioning the decorative fireplace. The minimum distance to loose textiles, such as curtains, should be 1 meter, and there should be 1.5 meters free space above the burner opening.
- The decorative fireplace should not be placed so that it causes danger to the surroundings or comes into contact with children, intoxicated persons or pets. Also ensure that other objects cannot fall onto the bowl and tip it over.

Non-flammable and non-toxic safety fuel. Features:

- Non-flammable fuel with high flash point (104oC/220oF) so that the fuel only burns in combination with the patented wick, thus making use and refueling very safe.

- The design of the wick provides better insulation against a high-temperature flame, keeping the container and the fuel at lower temperature, well below flash point.
- The combination of non-flammable fuel and the patented wick can prevent hazard scenarios caused by refueling, explosions during use (unrelated to refueling), the ejection of the firepit burn cup; and the spread of fire should the fuel container tip over.

Warning:

- Read and understand the user manual carefully and completely before use.
- Do not use gasoline or other flammable vapors and liquids in the vicinity of the appliance.
- Use only safety TenderFuel. Do not use lamp oil or ethanol!
- Never touch the glass while in use. Hot glass will cause burns and injuries.
- Always use the lid and lever to extinguish the flame. (Café, Rose and Tulip)
- Never leave children or pets unattended near the unit during use.
- Never fill fuel into the container when it is burning.
- Never move the unit during use.
- Allow cooling time after use. Do not touch the glass before it is cooled down.
- Always use in a well-ventilated area.
- Never use the unit near anything that can catch fire.
- Do not use water or other liquid to extinguish the flame.
- Do not place your body above the flame or near the glass. This may cause burns and injuries.
- Do not spray or expose any flammable materials near the flame.
- Any cracked or broken glass must be replaced. Continuing use under this condition may cause injury.

Hot surfaces! Do not touch before cooled down.

WICHTIG: VOR VERWENDUNG UNBEDINGT LESEN!

Wir gratulieren Ihnen zum Erwerb Ihrer dekorativen Tisch-Feuerschale TenderFlame. Sie wurde so entwickelt, dass Sie an jedem denkbaren Ort in den Genuss einer echten Flamme kommen können. Der revolutionäre SteelWick ist so konzipiert, dass der Docht nur zusammen mit unserem Brennstoff TenderFuel benutzt werden kann. Die Tisch-Feuerschale kann sowohl in geschlossenen Räumen als auch im Freien benutzt werden. Bitte lesen Sie die Gebrauchsanweisungen sorgfältig, so dass Sie die einzigartige TenderFlame sorgenfrei genießen können.

Gebrauchsanweisungen:

- Den Treibstoff langsam in den Tank füllen und den Docht mit etwas Treibstoff befeuchten. Es darf keine Flüssigkeit über der Platte stehen.
- WICHTIG – darf nicht überfüllt werden. Überflüssige Flüssigkeit wird weggeschüttet.
- Benutzen Sie einen langen Anzünder um die Spitze des Stahldochts anzuzünden.
- Halten Sie die Flamme für mindestens 10 Sekunden um sicherzustellen, dass das Feuer an ist.
- Modellen Tower, Sunflower, Crocus und Lilly: Einfach die Flamme ausblasen.
- Darf nicht Regen oder hoher Feuchtigkeit ausgesetzt werden. Die Einheit nach der Verwendung im Freien ins Haus holen – oder sorgfältig abdecken.

Platzierung:

- Das Tisch-Feuer sollte auf einem ebenen, stabilen, sicheren und geeigneten Untergrund platziert werden, so dass es nicht umkippen oder die Flüssigkeit überschwappen kann.
- Bewahren Sie einen Sicherheitsabstand zu leicht entflammaren Materialien, wenn Sie die dekorative Feuerschale aufstellen. Der Mindestabstand zu losen Textilien, wie Vorhängen, sollte 1 Meter betragen. Über der Brenneröffnung sollte mindestens 1,5 Meter Platz sein.

- Das dekorative Feuer sollte nicht so platziert werden, dass es für die Umgebung eine Gefahr darstellt oder in Kontakt mit Kindern, betrunkenen Personen oder Haustieren kommt. Stellen Sie auch sicher, dass keine anderen Objekte in die Schale fallen und diese zum Umkippen bringen könnten.

Nicht brennbarer und nicht toxischer Sicherheitsbrennstoff. Eigenschaften:

- Nicht entflammbarer Brennstoff mit hohem Flammpunkt (104oC), so dass der Brennstoff nur in Verbindung mit dem patentierten Docht verbrennt und die Verwendung und das Auftanken sehr sicher sind.
- Das Design des Dochts bietet eine sehr gute Isolierung gegen eine Flamme mit hoher Temperatur und hält dabei den Behälter und den Kraftstoff bei geringer Temperatur, weit unter dem Flammpunkt.
- Die Kombination aus nicht brennbarem Brennstoff und dem patentierten Docht kann Gefahrensituationen verhindern, wie etwa durch Auffüllen, Explosionen während der Benutzung (unabhängig vom Auffüllen), den Auswurf der Verbrennungsschale oder die Ausbreitung von Feuer, sollte der Kraftstoffbehälter umkippen.

Warning:

- Lesen und verstehen Sie das komplette Benutzerhandbuch sorgfältig vor der Verwendung.
- Verwenden Sie kein Benzin oder andere brennbare Dämpfe und Flüssigkeiten in der Nähe des Gerätes.
- Benutzen Sie nur sicheren TenderFuel. Benutzen Sie kein Lampenöl oder Ethanol!
- Berühren Sie das Glas niemals, solange es im Gebrauch ist. Heißes Glas führt zu Verbrennungen und Verletzungen.
- Benutzen Sie immer den Löschdeckel und den Hebel zum Auslöschten der Flamme (außer bei den Modellen Lilly und Tower).
- Lassen Sie niemals Kinder oder Haustiere unbeaufsichtigt in die Nähe des Gerätes, während es in Betrieb ist.
- Füllen Sie niemals Brennstoff nach, während das Objekt verwendet wird.

- Bewegen Sie das Objekt niemals, wenn es in Gebrauch ist.
- Lassen Sie das Objekt nach der Verwendung abkühlen. Berühren Sie das Glas nicht, bevor es nicht abgekühlt ist.
- Immer in einem gut belüfteten Bereich verwenden.
- Verwenden Sie das Gerät niemals in der Nähe von Gegenständen, die Feuer fangen können.
- Verwenden Sie kein Wasser oder andere Flüssigkeiten um die Flamme auszulöschen.
- Halten Sie Ihren Körper nicht über die Flamme oder in die Nähe des Glases. Dies kann zu Verbrennungen und Verletzungen führen.
- Versprühen oder präsentieren Sie keine entflammaren Materialien in der Nähe der Flamme.
- Zersprungenes oder kaputtes Glas muss ersetzt werden. Sollten Sie es unter diesen Bedingungen weiter verwenden, kann es zu Verletzungen kommen.

Heiße Oberflächen! Nicht berühren, bevor sie nicht abgekühlt sind.

IMPORTANT : LIRE ATTENTIVEMENT LA NOTICE AVANT UTILISATION !

Merci d'avoir acquis votre produit TENDERFLAME Cheminée de table. Il a été imaginé pour que vous puissiez apprécier une vraie flamme où que vous soyez. L'innovante mèche en inox est conçue pour être utilisée UNIQUEMENT avec notre combustible TENDERFUEL. Notre produit TENDERFLAME convient à une utilisation intérieure mais aussi extérieure. Veuillez à lire et à suivre ces instructions pour pouvoir profiter de l'exceptionnel TENDERFLAME sans problème.

INSTRUCTIONS D'UTILISATION :

- Remplissez lentement le réservoir de combustible et humidifiez la mèche avec un peu de combustible. Il ne doit pas y avoir de liquide sur la plaque.
- IMPORTANT – ne doit pas être trop rempli. L'excès de liquide doit être évacué.
- Allumer la pointe de la mèche à l'aide d'un briquet.
- Tenir la flamme au contact de la mèche pendant au moins 10 secondes pour que le feu prenne.
- Un temps moyen de 8 minutes de combustion est nécessaire avant que la flamme atteigne une taille normale.
- Utiliser le couvercle et la manette pour éteindre la flamme.
- Pour le modèle Tower, Sunflower, Crocus et Lilly: Souffler simplement sur la flamme.
- Ne doit pas être exposé à la pluie ou à un haut degré d'humidité. Après l'avoir utilisé à l'extérieur, rentrez l'appareil ou bâchez-le soigneusement.

EMPLACEMENT :

- Votre produit TENDERFLAME doit être placé sur une surface plane, stable, appropriée et fixe pour éviter que le liquide ne se renverse ou provoque des éclaboussures. Lors de l'utilisation de votre produit TENDERFLAME, respectez une distance de sécurité avec des objets inflammables.
- La distance de sécurité minimum pour les textiles, par exemple, est de 1 mètre, et garder 1.5 mètre d'espace libre au-dessus du brûleur.

- Mettez votre produit TENDEFLAME hors de portée des enfants, des personnes malades et des animaux de compagnie. Assurez-vous qu'aucun objet ne tombe sur l'appareil et ne le renverse.

CARACTERISTIQUES DU COMBUSTIBLE TENDERFUEL ININFLAMMABLE, NON TOXIQUE ET SÉCURISÉ :

- Le combustible ininflammable possède un haut point d'éclair (104°C/220°F). Cela signifie que le combustible s'enflamme uniquement au contact de notre mèche en inox brevetée et d'un briquet. Ce qui assure un remplissage du réservoir en toute sécurité.
- De par sa conception, la mèche assure une bonne isolation par rapport à la flamme à haute température et maintient le réservoir et le combustible à une température basse, très inférieure au point d'éclair.
- L'association du combustible avec notre mèche en inox breveté permet d'éviter les scénarios suivants : inflammation importante lors du remplissage, projections d'étincelles lors de l'utilisation (non lié au remplissage) et propagation du feu si le réservoir est trop rempli.

ATTENTION :

- Lire attentivement l'ensemble de la notice d'utilisation avant d'utiliser l'appareil.
- Ne pas utiliser d'essence ou autres liquides et vapeurs inflammables à proximité de l'appareil.
- Utiliser uniquement le combustible sécurisé TENDERFUEL. Ne pas utiliser du pétrole lampant ou de l'éthanol.
- Ne pas toucher le verre lorsque l'appareil est en combustion. Le verre chaud peut causer des brûlures et d'autres blessures.
- Toujours éteindre la flamme à l'aide du couvercle et de la manette.
- Ne jamais laisser des enfants ou des animaux sans surveillance à proximité de l'appareil en cours d'utilisation.
- Ne jamais remplir le réservoir pendant la combustion.

- Ne jamais déplacer l'appareil lorsqu'il est allumé.
- Laissez refroidir après utilisation. Ne pas toucher le verre avant qu'il ait complètement refroidi.
- Toujours utiliser l'appareil dans un espace bien ventilé.
- Ne pas utiliser d'objets inflammables près de l'appareil.
- Ne pas utiliser d'eau ou autres liquides pour éteindre la flamme.
- Ne pas approcher son corps de la flamme ou du verre. Cela peut causer des brûlures et d'autres blessures.
- Ne pas pulvériser ou exposer de substances inflammables à proximité de la flamme.
- Tout verre fendu ou cassé doit être remplacé. Continuer à l'utiliser dans cet état peut causer des brûlures et autres blessures.

VIKTIG MÅ LESES FØR BRUK!

Gratulerer med din nye TenderFlame dekorpeis med den unike SteelWick veken. Den er utformet slik at du kan nyte levende flammer der du måtte ønske det. Vår banebrytende stålveke er konstruert for kun å kunne fyres med vårt unike og sikre drivstoff TenderFuel. Modellene egner seg like godt på terrassen som inne. Vær nøye med å følge brukerveiledningen. Da kan du trygt og sikkert nyte unike TenderFlame.

Plassering:

- Plassering av dekorpeisen skal skje på et plant, fast og egnet underlag slik at den ikke kan velte.
- Merk! Det skal være minimum 1 meters avstand til løse tekstiler og lett antennelig materiale som gardiner eller lignende. Påse at det er 1,5 meters fri klaring over dekorpeisen.
- Dekorpeisen skal ikke plasseres slik at den utgjør en fare for omgivelsene eller komme i kontakt med barn, berusede personer eller husdyr. Påse også at ingen gjenstander kan falle ned på den.

Brukerveiledning:

- Fyll drivstoffet langsomt i tanken og fukt veken med litt drivstoff. Det skal ikke stå væske over platen.
- VIKTIG – må ikke overfylles. Overflødig væske helles ut.
- Tenn på med en lang lighter. Hold lighteren mot veken i ca 10 sekunder til man ser en flamme på veken.
- Bruk lokket med spaken til å slukke med.
- På modellene Tower, Sunflower, Crocus og Lilly kan flammen blåses ut
- Må ikke utsettes for regn og eller høy fuktighet. Bring enheten inn etter bruk utendørs - eller dekk den godt til.

TenderFuel - sikkert og ikke giftig drivstoff. Egenskaper:

- Ikke brannfarlig drivstoff med en antennelsestemperatur på 104°C, og som kun brenner i kombinasjon med den patenterte stålveken. Dette gjør påfylling og bruk meget trygt.
- Veken sørger for god varmeisolasjon mot resten av dekorpeisen slik at temperaturen på denne ikke blir høy og at drivstoffet i beholderen holder seg under antennelsestemperaturen.
- Kombinasjonen av drivstoffet TenderFuel, som ikke er eksplosivt, og den unike veken gir meget god beskyttelse mot farer ved påfylling og bruk.

ADVARSLER:

- Les og forstå brukerveiledningen før bruk
- Bruk KUN drivstoff merket TenderFuel. Det skal IKKE brukes bioetanol eller lampeoljer!
- Ikke bruk lett antenkelige væsker i nærheten av flammen.
- Berør aldri glasset når den er i bruk.
- Fyll ikke på drivstoff når den brenner.
- Bruk alltid lokket når man skal slukke. Gjelder Cafe, Rose og Tulip. Tower og Lilly slukkes ved å blåse ut.
- Sørg for tilstrekkelig ventilasjon i rommet når den brukes.
- La den bli avkjølt etter bruk og ta ikke på glasset før det er avkjølt.
- Dekorpeisen skal aldri dekkes til eller flyttes når den er i bruk.
- Gå aldri fra en levende flamme uten tilsyn.
- Hvis man oppdager sprekker i glasset må det skiftes. Fortsatt bruk kan medføre fare for skader.

Overflaten på bollen og glasset kan være varm!

Husk at all omgang med ild krever forsiktighet!

VIKTIGT: MÅSTE LÄSAS INNAN ANVÄNDNING!

Gratulerar till köpet av din dekorativa TenderFlame bordslykta. Bordslyktan har utformats så att du kan njuta av en öppen låga oavsett av var du befinner dig. Vår banbrytande veke SteelWick är designad för att enbart användas tillsammans med vårt säkerhetsbränsle TenderFuel. Bordslyktan är väl lämpad att använda både inomhus och utomhus. Var noga med att läsa och följa instruktionerna. Då kan du tryggt och säkert njuta av unika TenderFlame.

Anvisningar för användning:

- Fyll bränslet långsamt i tanken och fukta veken med lite drivmedel. Det skall inte stå vätska över plattan.
- VIKTIGT - får inte överfyllas. Överflödigt bränsle skall hällas ut.
- Använd en braständare för att tända toppen på stålveken.
- Håll lågan från tändaren tänd i minst tio sekunder för att vara säker på att lyktan tänds.
- Använd locket och spaken för att släcka lågan
- På modellerna Tower, Sunflower, Crocus och Lilly: blåsa bara ut lågan.
- Får inte utsättas för regn eller hög fuktighet. Sätt in enheten efter användning utomhus eller täck över den ordentligt.

Placering:

- Bordseldstaden ska placeras på en jämn, stabil och lämplig yta så att den inte kan tippa och vätskan inte skvalpar runt.
- lacera den dekorativa eldstaden på säkert avstånd från lätta, brännbara material. Det minsta avståndet till lösa textilier, t.ex. gardiner, ska vara 1 meter, och det ska finnas 1,5 meter fritt utrymme ovanför brännaröppningen.
- Den dekorativa eldstaden ska placeras så att den inte utgör en fara för omgivningarna, eller kommer i kontakt med barn, berusade personer eller husdjur. Se också till att andra föremål inte kan falla ner på behållaren och få den att tippa.

Brandsäkert och giftfritt säkerhetsbränsle. Egenskaper:

- Brandsäkert bränsle med hög flampunkt (104°C/220°F) så att bränslet bara brinner i kombination med den patenterade veken. Det gör det väldigt säkert både att använda och att fylla på lyktan.
- Vekens design ger bättre isolering mot högtemperaturflammar och håller behållaren och bränslet långt under flampunkten.
- Kombinationen av ej brännbart bränsle och den patenterade veken kan förebygga farliga scenarion som uppstår vid påfyllning, explosioner vid användning (annat än vid påfyllning), utmatning av eldstadens bränslebehållare, och spridning av eld om bränslebehållaren skulle tippa.

VARNING:

- Läs hela bruksanvisningen noggrant så att du förstår instruktionerna innan användning.
- Använd inte bensin eller andra brännbara ångor och vätskor i närheten av produkten.
- Använd enbart säkerhetsbränslet TenderFuel. Använd inte lampolja eller etanol!
- Rör aldrig vid glaset medan lyktan används. Heta glasytor kan orsaka brännskador.
- Använd alltid locket och spaken för att släcka lågan. (Inte Tower och Lilly)
- Lämna aldrig barn eller husdjur utan tillsyn nära produkten när den används.
- Fyll aldrig på bränsle i behållaren när den brinner.
- Flytta aldrig på produkten när den används.
- Låt produkten svalna en stund efter användning. Rör inte vid glaset innan det har svalnat.
- Använd alltid i ett väl ventilerat område.
- Använd aldrig produkten nära något som kan fatta eld.
- Använd inte vatten eller andra vätskor för att släcka lågan.
- Placera inte kroppen ovanför lågan eller nära glaset. Det kan orsaka brännskador och andra skador.
- Om glascylindern är sprucken eller trasig måste den bytas ut.

Heta ytor! Rör inte vid produkten innan den har svalnat.

TÄRKEÄÄ: LUE ENNEN KÄYTTÖÄ!

Onnittelut TenderFlame -pöydällä pidettävän koristetulisijan ostamisen johdosta. Se on kehitetty niin, että voit nauttia aidosta tulesta missä haluat. Käänteentekevä SteelWick on suunniteltu käytettäväksi ainoastaan TenderFuel -tuottemme kanssa. Pöydällä pidettävä tulisija soveltuu sekä sisä- että ulkokäyttöön. Varmistathan, että luet ja noudatat näitä ohjeita, jotta voit huoletta nauttia ainutlaatuisesta TenderFlame -tulisijasta.

Käyttöohjeet:

- Kaada polttoaine hitaasti säiliöön ja kostuta sydän pienellä määrällä nestettä. Varmista, että lautasen yläpuolella ei ole jäänyt nestettä.
- HUOM! Älä ylitäytä. Ylimääräinen polttoaine tulee kaataa pois.
- Käytä pitkää sytytintä sytyttääksesi tuli terässydämen päähän.
- Pidä liekkiä sytytetynä ainakin kymmenen sekuntia ajan varmistaaksesi, että tuli on syttynyt.
- Käytä kantta ja vipua liekin sammuttamiseen.
- Mitä tulee malleihin Tower, Sunflower, Crocus ja Lilly, voit sammuttaa niiden liekin.
- Laitetta ei saa altistaa sateelle tai kosteudelle. Tuo se sisään ulkokäytön jälkeen tai peitä se asianmukaisella tavalla.

Sijoittaminen:

- Pöydällä pidettävä tulisija on sijoitettava tasaiselle, vakaalle, kiinteälle ja sopivalle pinnalle, josta sen ei ole mahdollista kaatua kumoon, eikä neste pääse leviämään ympäriinsä.
- Säilytä turvallinen etäisyys kevyisiin, helposti syttyviin materiaaleihin koristetulisijaa sijoittaessasi. Vähimmäisetäisyyden irrallisiin tekstiileihin, kuten verhoihin, tulisi olla 1 metri, ja polttimen aukon yläpuolella tulisi olla 1,5 metriä avointa tilaa.
- Koristetulisijaa ei tulisi sijoittaa niin, että siitä aiheutuu vaaraa ympäristölle eikä niin, että se joutuu kosketuksiin lasten, päihtyneiden henkilöiden tai lemmikkieläinten kanssa. Varmistathan myös, että muut esineet eivät pääse putoamaan tulisijaan ja kaatamaan sitä kumoon.

Turvallinen palamaton ja myrkytön polttoaine. Ominaisuudet:

- Palamattomalla polttoaineella on korkea leimahduspiste (104oC/220oF), joten polttoaine palaa ainoastaan patentoidun sydänlangan kanssa, ja näin sekä sen käyttö että täydennys on erittäin turvallista.
- Sydänlangan muotoilu tarjoaa paremman eristyksen liekin korkeaa lämpötilaa vastaan säilyttäen säiliön ja polttoaineen lämpötilan alhaisempana, huomattavasti matalampana kuin leimahduspiste.
- Palamattoman polttoaineen ja patentoidun sydänlangan yhdistelmä auttaa ehkäisemään vaaratilanteiden muodostumista polttoainetta lisättäessä ja räjähdystilanteita tulisijan ollessa käytössä (ei yhteydessä polttoaineen täydennykseen), tulisijan polttokulhon sinkoutumisen sekä tulen leviämisen polttoainesäiliön kaatuessa kumoon.

VAROITUS:

- Varmista, että luet ja ymmärrät käyttöohjeet täysin ennen käyttöä.
- Älä käytä bensiiniä tai muita palavia höyryjä tai nesteitä laitteen läheisyydessä.
- Käytä ainoastaan turvallista TenderFuel -polttoainetta. Älä käytä lamppuöljyä tai etanolia!
- Älä koskaan kosketa lasia, kun laite on käytössä. Kuuma lasi aiheuttaa palovammoja ja vaurioita.
- Käytä aina kantta ja vipua tulen sammuttamiseen.
- Älä koskaan jätä lapsia tai lemmikkieläimiä valvomatta yksikön ollessa käytössä.
- Älä koskaan lisää polttoainetta, kun se palaa.
- Älä koskaan liikuta yksikköä käytön aikana.
- Anna jäähtymisaikaa käytön jälkeen. Älä kosketa lasia ennenkuin se on täysin jäähtynyt.
- Käytä aina hyvin tuulettuvalla alueella.
- Älä koskaan käytä yksikköä minkään lähellä, mikä voi syttyä palamaan.
- Älä käytä vettä tai muuta nestettä tulen sammuttamiseen.
- Älä aseta kehoasi tulen yläpuolelle tai lasin lähelle.
- Säröytynyt tai rikkiäinen lasi on vaihdettava ehjään.

Kuumia pintoja! Älä kosketa ennenkuin se on täysin jäähtynyt.

BELANGRIJK: LEES DE HANDLEIDING VOOR GEBRUIK!

Gefeliciteerd met de aankoop van uw TenderFlame decoratieve tafelvuurschaal. De vuurschaal is ontwikkeld zodat u op ieder moment kunt genieten van echte vlammen. De revolutionaire SteelWick is uitsluitend bedoeld voor gebruik met de TenderFuel. De tafelvuurschaal is geschikt voor binnen- en buitengebruik. Zorg ervoor dat u deze instructies leest en opvolgt, zodat u zorgeloos van de unieke TenderFlame kunt genieten.

Bedieningsinstructies:

- Vul de tank langzaam met brandstof en bevochtig de lont met wat brandstof. Er mag geen brandstof boven de plaat staan.
- **BELANGRIJK** - mag niet te ver worden gevuld. Overtollige vloeistof wordt eruit gegoten.
- Gebruik een lange aansteker om de punt van de stalen lont te ontvlammen.
- Houd de vlam ten minste 10 seconden op de lont om ervoor te zorgen dat het vuur brandt.
- Gebruik het Deksel en Handvat om de vlam te doven.
- Bij de modellen Tower, Sunflower, Crocus en Lilly kan de vlam worden uitgeblazen.
- Mag niet worden blootgesteld aan regen en/of hoge vochtigheid. Breng de eenheid naar binnen na gebruik buitenshuis - of dek deze goed af.

Plaatsing:

- De tafelenhaard dient op een vlak, stabiel, vaststaand en geschikt oppervlak te worden geplaatst, zodat hij niet kan kantelen en de vloeistof niet kan rondklossen.
- Houd licht ontvlambare materialen op veilige afstand bij het plaatsen van de decoratieve haard. Los textiel, zoals gordijnen, moet zich op minimaal 1 meter afstand bevinden en er moet boven de opening van de brander minstens 1,5 meter aan vrije ruimte zijn.
- De decoratieve open haard dient dusdanig geplaatst te worden dat hij geen gevaar oplevert voor de omgeving en niet in contact kan komen met kinderen, dronken personen of huisdieren. Zorg er ook voor dat de schaal niet kan kantelen doordat er voorwerpen op vallen.

Niet-ontvlambare en niet-giftige veiligheidsbrandstof. Eigenschappen:

- Niet-ontvlambare brandstof met een hoog vlampunt (104 C/220 F), zodat de brandstof alleen brandt in combinatie met de gepatenteerde lont, waardoor het gebruik en navullen heel veilig is.
- Het ontwerp van de lont zorgt voor een betere isolatie tegen de hoge temperatuur van de vlam, waardoor de temperatuur van de container en brandstof laag blijven, ruim onder het vlampunt.
- De combinatie van niet-ontvlambare brandstof en de gepatenteerde lont kan gevaarlijke situaties voorkomen die veroorzaakt worden door het navullen, explosies tijdens het gebruik (niet-gerelateerd aan het navullen), het losraken van de vuurkorfbeker en de verspreiding van vuur als de brandstofcontainer omvalt.

WAARSCHUWING:

- Lees de volledige gebruikershandleiding aandachtig door vóór gebruik.
- Gebruik geen benzine of andere licht ontvlambare gassen en vloeistoffen in de buurt van het apparaat.
- Gebruik alleen TenderFuel-veiligheidsbrandstof. Gebruik geen lampolie of ethanol!
- Raak het glas tijdens het gebruik nooit aan. Heet glas veroorzaakt brandwonden en ander letsel.
- Laat bij gebruik nooit kinderen of huisdieren onbewaakt in de buurt van het apparaat.
- Vul de container nooit met brandstof als deze brandt.
- Verplaats het apparaat niet tijdens het gebruik.
- Laat het apparaat na gebruik afkoelen. Raak het glas niet aan totdat het afgekoeld is.
- Gebruik het apparaat altijd in een goed geventileerde ruimte.
- Gebruik het apparaat nooit in de buurt van dingen die vlam kunnen vatten.
- Gebruik geen water of andere vloeistoffen om de vlam te doven.
- Houd lichaamsdelen niet boven de vlam of in de buurt van het glas.
- Als het glas is gebarsten of gebroken, moet het worden vervangen.

Hete oppervlakken! Niet aanraken totdat het is afgekoeld.

IMPORTANTE: ¡LEER ANTES DE UTILIZAR!

Enhorabuena por adquirir su bol de fuego decorativo de sobremesa TenderFlame. Se ha desarrollado de tal forma que pueda disfrutar de una llama real allá donde quiera. La revolucionaria mecha SteelWick está diseñada para su uso exclusivo con nuestro combustible TenderFuel. El bol de fuego de sobremesa es adecuado para su uso tanto en interiores como en exteriores. Por favor, asegúrese de que lee y sigue estas instrucciones, y entonces podrá disfrutar del excepcional TenderFlame sin ninguna preocupación.

Instrucciones de operación:

- Vierta lentamente el combustible en el recipiente y humedezca la mecha con un poco de combustible. No debe haber ningún líquido por encima de la placa.
- **IMPORTANTE** - no llenar sobre el borde. El exceso de líquido debe ser derramado.
- Utilice un encendedor largo para encender la punta de la mecha de acero.
- Mantenga la llama durante al menos 10 segundos para asegurarse de que el fuego está encendido.
- Utilice la tapa y la palanca para extinguir la llama.
- Modelos Tower, Sunflower, Crocus y Lilly: simplemente sople hacia la llama.
- No debe exponerse a la lluvia o al exceso de humedad. Lleve la unidad adentro después de usarla afuera o cúbrala lo suficiente.

Colocación:

- El bol de fuego de sobremesa debe colocarse en una superficie regular, estable, fija y adecuada para que no vuelque y el líquido no se derrame.
- Mantenga una distancia segura a los materiales fácilmente inflamables cuando posicione la chimenea decorativa. La distancia mínima a textiles libres como cortinas debe ser de 1,5 metros, y debe haber 1,5 metros de espacio libre sobre la abertura del quemador.
- La chimenea decorativa no debe colocarse de forma que genere peligro en su entorno o que entre en contacto con niños, personas intoxicadas o mascotas. Asegúrese también de que otros objetos no pueden caer en el bol y volcarlo.

Combustible de seguridad no inflamable y no tóxico. Características:

- Combustible no inflamable con punto de ignición alto (1040C/2200F), de forma que el combustible solo arde en combinación con la mecha patentada, haciendo que el uso y el rellenado sean muy seguros.
- El diseño de la mecha proporciona un mejor aislamiento frente a una llama de alta temperatura, manteniendo el contenedor y el combustible a una temperatura inferior, muy por debajo del punto de ignición.
- La combinación de un combustible no inflamable y la mecha patentada evita escenarios de riesgo causados por el rellenado, explosiones durante el uso (no relacionadas con el rellenado), la expulsión de la copa de quemado del bol de fuego y la propagación del fuego en caso de que el contenedor de combustible volcase.

ADVERTENCIA:

- Lea y comprenda el manual del usuario cuidadosa y completamente antes del uso.
- No utilice gasolina u otros vapores o líquidos inflamables en la vecindad del aparato.
- Utilice únicamente combustible de seguridad TenderFuel. ¡No utilice aceite para lámparas o etanol!
- Nunca toque el cristal durante el uso. El cristal caliente provocará quemaduras y heridas.
- Nunca deje a niños o mascotas sin vigilancia mientras la unidad esté en uso.
- Nunca vierta combustible en el contenedor mientras esté quemando.
- Nunca mueva la unidad durante el uso.
- Permita un tiempo de enfriado antes del uso.
- Utilice siempre en un área bien ventilada.
- Nunca utilice la unidad cerca de algo que pueda arder.
- No utilice agua u otros líquidos para extinguir la llama.
- No ponga su cuerpo sobre la llama o cerca del cristal.
- Un cristal agrietado o roto debe reemplazarse. Un uso continuado bajo estas circunstancias puede causar heridas.

¡Superficies calientes! No tocar antes de que se haya enfriado.

IMPORTANTE: LER ANTES DE UTILIZAR!

Parabéns pela compra da lareira decorativa de mesa TenderFlame. Foi desenvolvida para que possa desfrutar de uma chama real onde quiser. O pavio revolucionário SteelWick foi concebido para ser utilizado apenas com o nosso combustível TenderFuel. A lareira de mesa destina-se a ser utilizada no interior e no exterior. Certifique-se de que lê e segue estas instruções e pode desfrutar do exclusivo TenderFlame sem quaisquer preocupações.

Instruções de operação:

- Derrame lentamente o combustível no recipiente e umedeça o pavio com um pouco de combustível. Não deve haver nenhum fluido acima da placa.
- **IMPORTANTE** – não encha além da borda. Excesso de fluido deve ser derramado fora.
- Utilize um isqueiro para acender a ponta do pavio de aço.
- Mantenha a chama durante pelo menos 10 segundos para garantir que fica acesa.
- Utilize a tampa e a alavanca para apagar a chama.
- Quanto aos modelos Tower, Sunflower, Crocus e Lilly, a chama pode ser extinta.
- Não deve ser exposta à chuva ou humidade excessiva. Traga a unidade para dentro após o uso externo ou a cubra suficientemente.

Posicionamento:

- A lareira de mesa deve ser colocada numa superfície nivelada, estável, fixa e adequada para que não possa tombar e o líquido não verta.
- Mantenha uma distância segura de materiais inflamáveis ao posicionar a lareira decorativa. A distância mínima de têxtis soltos, como cortinas, deve ser um metro e tem de haver um espaço livre de 1,5 metros acima da abertura do queimador.
- A lareira decorativa não deve ser posicionada de modo a causar perigo para as áreas circundantes ou a entrar em contacto com crianças, pessoas alcoolizadas ou animais de estimação. Além disso, certifique-se de que a queda de objetos na taça não é possível pois tal pode tombá-la.

Combustível não inflamável e atóxico. Características:

- Combustível não inflamável com ponto de inflamação elevado (104 °C/220 °F) para que o combustível só queime com o pavio patenteado, tornando a utilização e o reabastecimento muito seguros.
- O design do pavio proporciona um melhor isolamento contra uma chama de alta temperatura, mantendo o recipiente e o combustível a uma temperatura inferior, bem abaixo do ponto de inflamação.
- A combinação de combustível não inflamável e do pavio patenteado pode evitar situações de perigo causadas pelo reabastecimento, explosões durante a utilização (não associadas ao reabastecimento), a ejeção da taça de queima da lareira e propagação do fogo caso o recipiente de combustível tombe.

ADVERTÊNCIA:

- Leia atentamente e compreenda completamente o manual do utilizador antes da utilização.
- Não utilize gasolina ou outros vapores e líquidos inflamáveis nas proximidades do aparelho.
- Utilize apenas combustível TenderFuel. Não utilize querosene ou etanol!
- Nunca toque no vidro durante a utilização.
- Nunca deixe crianças ou animais de estimação sem supervisão perto da unidade durante a utilização.
- Nunca encha o recipiente com combustível enquanto está a queimar.
- Nunca mova a unidade durante a utilização.
- Deixe arrefecer depois de utilizar. Só toque no vidro depois de arrefecer.
- Utilize sempre numa área bem ventilada.
- Nunca utilize a unidade perto de algo que possa incendiar.
- Não utilize água ou outro líquido para apagar a chama.
- Não posicione o corpo sobre a chama ou perto do vidro.
- Vidro rachado ou partido tem de ser substituído. A utilização nesta condição pode causar lesões.

Superfícies quentes! Só toque depois de arrefecer.

IMPORTANTE: LEGGERE PRIMA DELL'USO!

Congratulazioni per aver acquistato il Suo decorativo TenderFlame tabletop firebowl. E' stato realizzato in modo che può godersi una vera fiamma ovunque desidera. Il rivoluzionario SteelWick è stato progettato per essere utilizzato esclusivamente con il nostro TenderFuel. Il Tabletop firebowl è adatto sia per l'uso interno che esterno. La preghiamo di leggere e seguire le istruzioni cosicché possa usufruire al meglio dell'unico TenderFlame senza alcuna preoccupazione.

Istruzioni per l'uso:

- Versare lentamente il liquido di accensione nel serbatoio, e versarne un po' sopra lo stoppino. Sulla piastra non deve rimanere liquido.
- **IMPORTANTE** - non riempire eccessivamente. Il liquido in eccesso va rimosso.
- Utilizzare un accendino per accendere la punta dello stoppino.
- Mantenere la fiamma per almeno 10 secondi per assicurarsi che il fuoco sia acceso.
- Usare il Coperchio e la Leva per spegnere la fiamma.
- I modelli Tower, Sunflower, Crocus e Lilly: spegnere semplicemente la fiamma.
- Non lasciare alla pioggia e non esporre a condizioni di forte umidità. Portare l'unità al chiuso dopo averla usata all'aperto, oppure proteggerla coprendola bene.

Posizionamento:

- Il caminetto tabletop deve essere posizionato su una superficie stabile, fissata e adeguata, in modo che non possa ribaltarsi e il liquido si sparga in giro.
- Tenere una distanza di sicurezza dai materiali infiammabili della luce quando posizionate il caminetto decorativo. La distanza minima da tenere dai prodotti tessili, come ad esempio le tende, deve essere di 1 metro, e deve esserci un 1.5 metro di spazio libero sopra l'apertura del bruciatore.
- Il caminetto decorativo non deve essere posizionato dove possa causare pericolo all'ambiente circostante o venga a contatto con i bambini, intossicare persone o animali. Inoltre assicurarsi che altri oggetti non cadano all'interno della base e lo facciano rovesciare.

Combustibile sicuro, non infiammabile e non tossico. Caratteristiche:

- Carburante non infiammabile con alta temperatura di infiammabilità (104°C/220°F) in modo che il combustibile bruci solo in combinazione con lo stoppino brevettato, consentendo così un utilizzo ed un rifornimento sicuri.
- Il design dello stoppino garantisce un miglior isolamento dalla fiamma ad alta temperatura, mantenendo il serbatoio e il combustibile a basse temperature, ben al di sotto della temperatura di infiammabilità.
- La combinazione tra combustibile non infiammabile e stoppino brevettato può prevenire situazioni rischiose causate dal rifornimento del combustibile, esplosioni durante l'uso (non collegate al rifornimento), l'espulsione della base bollente del braciere; e il propagarsi del fuoco potrebbe rovesciare il contenitore del combustibile.

ATTENZIONE:

- Leggere e comprendere attentamente e per intero il manuale d'uso prima dell'uso.
- Non utilizzare benzina o altri vapori e liquidi infiammabili nelle vicinanze dell'apparecchio.
- Utilizzare solo combustibile sicuro TenderFuel. Non utilizzare cherosene o etanolo!
- Non toccare mai il vetro mentre è in uso. Il vetro bollente causa bruciature e lesioni.
- Non lasciare mai bambini o animali incustoditi vicino l'oggetto mentre è in uso.
- Mai versare il combustibile nel contenitore mentre sta bruciando.
- Mai muovere l'oggetto durante l'uso.
- Lasciare raffreddare dopo l'utilizzo. Non toccare il vetro finché non si è raffreddato.
- Utilizzarlo sempre in un ambiente ben ventilato.
- Non utilizzare l'oggetto vicino a cose che possono infiammarsi.
- Non utilizzare acqua o altri liquidi per spegnere la fiamma.
- Non mettere il corpo sopra la fiamma o vicino al vetro.
- Qualsiasi vetro inclinato o rotto deve essere sostituito.

Superfici calde! Non toccare finché non sono raffreddate.

Ważna informacja: przed przystąpieniem do korzystania z lampki należy uważnie przeczytać instrukcję obsługi!

Gratulujemy nabycia dekoracyjnej lampki stołowej TenderFlame. Lampka ta została skonstruowana w taki sposób, że mogą Państwo cieszyć się światłem żywych płomieni, zawsze, kiedy przyjdzie Państwu na to ochota. Rewolucyjny knot SteelWick został zaprojektowany do użytku wyłącznie wraz z naszym specjalnym paliwem do lamp – TenderFuel. Lampka stołowa nadaje się doskonale do korzystania zarówno wewnątrz pomieszczeń, jak i na zewnątrz. Prosimy upewnić się, że Państwo przeczytali całą instrukcję i że stosują się do jej treści. Następnie mogą Państwo cieszyć się walorami użytkowymi unikatowej lampki TenderFlame bez jakichkolwiek obaw.

Instrukcje:

- Powoli napełnij zbiornik paliwem i zwilż knot odrobiną paliwa. Ciecz nie powinna zostać na zbiorniku.
- WAŻNE - nie należy przelać zbiornika. Nadmiar cieczy należy wyłączyć.
- W modelach Tower, Sunflower, Carnation i Lilly należy zdmuchnąć płomień
- Nie należy wystawiać urządzenia na deszcz i/lub dużą wilgotność. Po użyciu należy wystawić urządzenie na zewnątrz – lub dobrze przykryć.

Ustawienie:

- Lampka stołowa powinna być umieszczona na wypoziomowanej, stabilnej, dobrze umocowanej i odpowiedniej powierzchni, która nie przewróci się i nie spowoduje, że paliwo rozleje się wokół.
- Ustawiając dekoracyjną lampkę należy zachować bezpieczną odległość od wszelkich materiałów łatwopalnych. Minimalna odległość od wiszących luzem tkanin, takich jak zasłony, firanki itp. powinna wynosić 1 metr i należy zapewnić co najmniej 1,5 metra wolnej przestrzeni nad otworem palnika.
- Dekoracyjna lampka powinna być umieszczona w taki sposób, aby nie stanowiła

jakiegokolwiek zagrożenia, a także, aby nie mogły wejść z nią w kontakt dzieci, osoby w stanie odurzenia lub zwierzęta domowe. Należy także zadbać o to, aby na czarzkę lampki nie mogły upaść inne objekty i przewrócić ją.

Bezpieczne paliwo do lampki, trudnopalne i nietoksyczne. Właściwości:

- Trudnopalne paliwo do lampki charakteryzuje się bardzo wysoką temperaturą zapłonu (104°C/ 220°F) i może ulec zapłonowi tylko wtedy, gdy jest zapalane za pomocą naszego opatentowanego knota, co sprawia, że korzystanie z lampki oraz uzupełnianie w niej paliwa jest bardzo bezpieczne.
- Konstrukcja knota zapewnia lepszą izolację przed płomieniem o wysokiej temperaturze, umożliwia utrzymanie pojemnika oraz paliwa w niższej temperaturze, znacznie poniżej temperatury zapłonu.
- Połączenie trudnopalnego paliwa oraz opatentowanego knota zapobiega niebezpiecznym scenariuszom, rozgrywającym się podczas uzupełniania paliwa, eksplozjom w czasie użytkowania (niezwiązanym z uzupełnianiem paliwa i rozprzestrzenianiem się ognia w razie przewrócenia się pojemnika).

OSTRZEŻENIE:

- Przed przystąpieniem do korzystania z lampki należy przeczytać uważnie i ze zrozumieniem całość instrukcji.
- W pobliżu lampki nie wolno korzystać z benzyny ani z jakichkolwiek innych materiałów wytwarzających łatwopalne opary.
- Należy stosować wyłącznie bezpieczne paliwo TenderFuel. Do lampki tej nie wolno wlewać oliwy ani spirytusu!
- W czasie korzystania z lampki nie wolno dotykać klosza szklanego. Gorący klosz może spowodować oparzenia i inne obrażenia cielesne.
- Do gaszenia płomienia zawsze należy używać pokrywki i uchwytu.
- Podczas korzystania z lampki, w jej pobliżu nie mogą przebywać dzieci bez opieki ani

zwierzęta domowe bez nadzoru.

- Nigdy nie wolno uzupełniać paliwa w czasie, gdy lampka się jeszcze pali.
- Nigdy nie wolno przemieszczać lampki w czasie, gdy się ona pali.
- Po zakończeniu korzystania z lampki należy dopilnować, aby się dobrze schłodziła. Nigdy nie dotykać klosza, zanim się on nie schłodzi.
- Z lampki wolno korzystać wyłącznie w dobrze wentylowanych pomieszczeniach.
- Nigdy nie wolno korzystać lampki w pobliżu niczego, co mogłoby się zapalić.
- Do gaszenia płomienia lampki nigdy nie wolno stosować wody ani żadnych innych cieczy.
- Nad płomieniem lub w pobliżu klosza szklanego nie wolno umieszczać żadnych części ciała. To mogłoby spowodować oparzenia i inne obrażenia cielesne.
- W pobliżu płomienia nigdy nie wolno rozpylać żadnych sprayów, ani nie wolno wystawiać jakichkolwiek przedmiotów na działanie płomieni.
- Pęknięty lub zbity klosz należy wymienić na nowy. Dalsze korzystanie z uszkodzonego klosza może być przyczyną obrażeń cielesnych.

Uwaga – gorące powierzchnie! Nigdy nie wolno dotykać ich, zanim się nie schłodzą.

- GB** Steel wick with lifetime warranty - only valid when using TenderFuel
- DE** Stahldocht mit Lebenslange Garantie - gilt nur bei Verwendung von TenderFuel
- FR** Mèche en acier avec garantie à vie - ne s'applique que si vous utilisez TenderFuel
- NO/DK** Stålveke med livstidsgaranti – kun gyldig ved bruk av TenderFuel
- SE** Stålveke med livstidsgaranti - gäller endast vid användning av TenderFuel
- FI** Terässydän jolla on elinikäinen takuu - vain voimassa kun käytetään TenderFuel
- NL** Lont met levenslange garantie - geldt alleen bij gebruik van TenderFuel
- ES** Mecha de acero con garantía de por vida - solo se aplica si usa TenderFuel
- PO** pavio de aço com garantia vitalícia - aplica-se somente se você usar o TenderFuel
- IT** Stoppini in acciaio con garanzia a vita - si applica solo se si utilizza TenderFuel
- PL** Knotem ze stali z dożywnotnia gwarancja - obowiązuje tylko w przypadku korzystania z TenderFuel

GB Manufacturer: Steelwick AS, Brynsveien 18, Oslo, Norway

DE Hersteller: Steelwick AS, Brynsveien 18, Oslo, Norwegen

FR Fabricant: Steelwick AS, Brynsveien 18, Oslo, Norvège

NO/DK Produsent: Steelwick AS, Brynsveien 18, Oslo, Norge

SE Tillverkare: Steelwick AS, Brynsveien 18, Oslo, Norge

FI Valmistaja: Steelwick AS, Brynsveien 18, Oslo, Norja

NL Fabrikant: Steelwick AS, Brynsveien 18, Oslo, Noorwegen

ES Fabricante: Steelwick AS, Brynsveien 18, Oslo, Noruega

PO Fabricante: Steelwick AS, Brynsveien 18, Oslo, Noruega

IT Fabbicante: Steelwick AS, Brynsveien 18, Oslo, Norvegia

PL Producent: Steelwick AS, Brynsveien 18, Oslo, Norwegia

www.tenderflame.com

www.tenderflame.com