

PRODUKTOVERSIGT

1. marts 2016



PRIMO 

www.primolister.dk

Ekspeditions- og anbrudstillæg

For ordrer under kr. 3000,- ekskl. moms samt varer i anbrud beregnes et gebyr på kr. 200,-

Betaling

Vores betalingsbetingelser er 20 dage netto.

Projektpriser

Ved større mængder indhentes venligst tilbud.

Priser

Alle anførte indkøbspriser er ekskl. moms.

Tilbud

Alle tilbud er, såfremt ikke andet er aftalt, kun gældende mod omgående svar.

Ekspedition

Ordrer modtaget inden kl. 12.00 afsendes så vidt muligt samme dag. Ordrer modtaget efter kl. 12.00 afsendes dagen efter eller ifølge aftale.

Leveringstider

Vi drager omsorg for, at opgivne leveringstider overholdes, men disse er uden forbindende. Ansvar for forsinket levering eller erstatning for deraf opståede vanskeligheder kan vi ikke påtage os.

Returvarer

Returvarer modtages kun efter nærmere aftale og må ved fremsendelsen ledsages af specifikation over de pågældende varer med angivelse af leveringsdato. Kun hele ubrudte forpakninger klar til videresalg krediteres -20% med mindre andet er aftalt. Defekte varer og varer, der returneres senere end 30 dage efter leveringsdato, kan ikke forventes krediteret til fuld fakturapris.

Reklamationer

Eventuelle reklamationer må, for at være gyldige, fremsendes senest 8 dage efter varens modtagelse. Varer med fabriksfejls ombyttes indenfor en rimelig frist, hvorimod vi ikke er pligtige til eventuel yderligere erstatning.

Gyldighed

Denne lagerliste annullerer alle tidligere og træder i kraft 01.03.2016. Ret til ændringer uden forudgående varsel forbeholdes. Der tages forbehold for eventuelle fejl.

Opdateret katalog

Selv det bedste katalog er aldrig opdateret 100%. På vores hjemmeside www.primolister.dk, under produkter, vil du altid finde en næsten 100% opdateret liste.

INDHOLDS FORTEGNELSE

Finishlister

Sandlister, skurelister og skyggelister.....	3
PRIMO lister i korte længder.....	4
Kvartstaf, hjørnelister, vinkellister og tapetvinkel.....	5
Hulkehullister.....	6

Fodlister, gerigter og ledningsskjul

Fodlister og gerigter.....	6
Easy fodliste og gerigt til skjult montering.....	7
Classic fodliste og gerigt til kabelføring/skjult montering.....	8
Deko fodliste til kabelføring/skjult montering.....	9
Cover(it) lister til kabelføring.....	10-11

Køkken- og væglister

Køkkenlister til skjult montering.....	12
Køkkenlister, forkantlister og væglister.....	13

Glas- og tætningslister til døre og vinduer

Glaslister.....	14
FiberCore glaslister til skjult montering.....	14
Sømløs montering.....	14
Selvklæbende universaltætningslister.....	15
Tætningslister til ovenlysvinduer.....	15
Glasbånd.....	15
Svejsetætningslister.....	16
Udklinkningstætningslister med og uden cord.....	16
Dør- og vindueslister med tætningsbånd.....	17
Tilbehør til udklinkningstætningslister med cord.....	17
Not- og klammelister.....	18
Kantprofiler og glideskinner.....	18

Bløde fodlister

Bløde fodlister og vinkellister.....	19-20
Fodlister til tæpper.....	20
Trappeforkanter.....	21
Håndliste.....	21
Vådsumsopkanter og vaskekanter.....	21

Facade

Lysinddækninger og indfatninger.....	22
--------------------------------------	----

Inventar

Bordforkanter.....	23
Samlefyedre.....	23
Klemprofiler.....	23



Ring direkte til kundeservice på

Tlf. 76 98 33 14

Fax 76 98 33 77

stdsalg@primodk.dk

www.primolister.dk

FINISHLISTER

Sandlister, skurelister og skyggelister

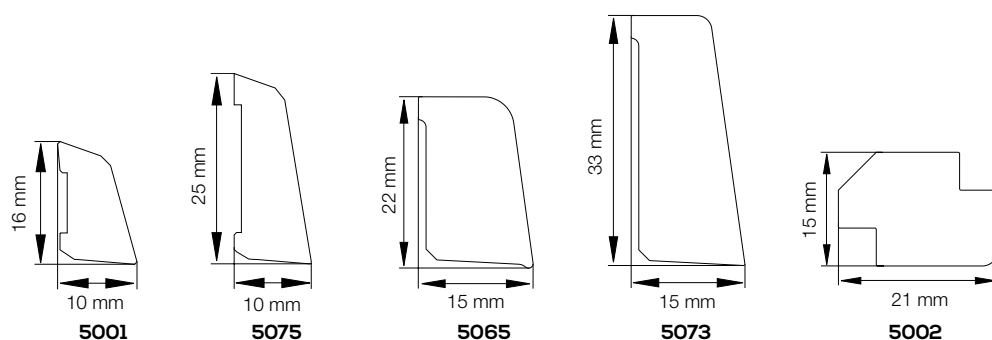

Profil nr.	EAN nr.	DB nr.	Beskrivelse	Dim. (mm)	Farve	Colli stk.	Længde m
5001-0001-45	5709847500111	2401800	Sandliste	10×16	Sort	40	3,1
5001-0002-45	5709847500135	3049418	Sandliste	10×16	Grå	40	3,1
5001-0003-45	5709847500159	3049426	Sandliste	10×16	Hvid	40	3,1
5001-0037-45	5709847550024	1646005	Sandliste	10×16	Off white	40	3,1
5001-0004-45	5709847500128	8727695	Sandliste	10×16	Lys grå	40	3,1
5001-0005-45	5709847550017	1256196	Sandliste	10×16	Koksgrå	40	3,1
5001-0006-45	5709847500180	3817483	Sandliste	10×16	Bøg	40	3,1
5001-0007-45	5709847500197	2742757	Sandliste	10×16	Eg	40	3,1
5001-0009-45	5709847011020	5046523	Sandliste	10×16	Alu	40	3,1
5001-0010-45	5709847150019	5138609	Sandliste	10×16	Hvid eg	40	3,1
5001-0011-45	5709847010740	5741086	Sandliste	10×16	Ask lud	40	3,1
5001-0012-45	5709847500142	7577810	Sandliste	10×16	Kirsebær	40	3,1
5001-0014-45	5709847500104	5846386	Sandliste	10×16	Mahogni	40	3,1
5001-0015-45	5709847000147	5928049	Sandliste	10×16	Fyr lud	40	3,1
5001-0016-45	5709847500302	5262501	Sandliste	10×16	Valnød	40	3,1
5075-0002-45	5709847507530	8977373	Sandliste	10×25	Grå	20	3,1
5075-0003-45	5709847507554	8977365	Sandliste	10×25	Hvid	20	3,1
5075-0006-45	5709847507516	5136286	Sandliste	10×25	Lys grå	20	3,1
5075-0016-45	5709847507561	1853958	Sandliste	10×25	Sort	20	3,1
5075-0017-45	5709847507578	1806051	Sandliste	10×25	Off white	20	3,1
5065-0004-45	5709847750653	1243316	Skureliste	15×22	Sort	20	3,1
5065-0005-45	5709847506533	8252140	Skureliste	15×22	Grå	20	3,1
5065-0006-45	5709847506557	8252157	Skureliste	15×22	Hvid	20	3,1
5065-0007-45	5709847506588	8252165	Skureliste	15×22	Bøg	20	3,1
5065-0008-45	5709847506595	8252173	Skureliste	15×22	Eg	20	3,1
5065-0009-45	5709847010764	5741085	Skureliste	15×22	Lys grå	20	3,1
5065-0012-45	5709847506564	5136287	Skureliste	15×22	Alu	20	3,1
5065-0013-45	5709847150651	5138610	Skureliste	15×22	Hvid eg	20	3,1
5065-0014-45	5709847506502	8252181	Skureliste	15×22	Ask lud	20	3,1
5065-0015-45	5709847506526	8385098	Skureliste	15×22	Kirsebær	20	3,1
5065-0017-45	5709847506519	5927715	Skureliste	15×22	Fyr lud	20	3,1
5065-0018-45	5709847250658	1246881	Skureliste	15×22	Koksgrå	20	3,1
5065-0019-45	5709847550659	5265281	Skureliste	15×22	Valnød	20	3,1
5073-0012-45	5709847507332	8977456	Skureliste	15×33	Grå	12	3,1
5073-0013-45	5709847507356	8977464	Skureliste	15×33	Hvid	12	3,1
5073-0014-45	5709847507387	8977472	Skureliste	15×33	Bøg	12	3,1
5073-0010-45	5709847507318	1853979	Skureliste	15×33	Sort	12	3,1
5002-0004-45	5709847500258	3049434	Skyggeliste	21×15	Hvid	20	3,1
5002-0006-45	5709847500241	5885909	Skyggeliste	21×15	Fyr lud	20	3,1

FINISHLISTER

PRIMO lister i korte længder

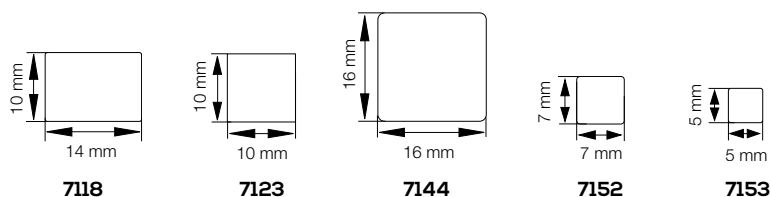

Profil nr.	EAN nr.	DB nr.	Beskrivelse	Dim. (mm)	Farve	Colli stk.	Længde m
1511-0007-45	5709847505765	5325386	Fejelliste	21x15	Birk	20	0,9
1511-0010-45	5709847151191	1854013	Fejelliste	21x15	Hvid	20	0,9
1511-0006-45	5709847505772	5325385	Fejelliste	21x15	Bøg	20	0,9
1511-0005-45	5709847150576	5325390	Fejelliste	21x15	Eg	20	0,9
7314-1002-35	5709847960915	5155306	Fejelliste	15x15	Bøg	20	0,9
7314-1003-35	5709847960922	5155301	Fejelliste	15x15	Eg	20	0,9
2598-0004-45	5709847259897	1854014	U-liste	10x11	Hvid	20	0,9
5000-0012-45	5709847010047	1854014	Kvartstaf	10x10	Hvid	20	0,9
5001-0036-45	5709847501361	1854019	Sandliste	10x16	Hvid	20	0,9
5075-0013-45	5709847507547	1854029	Sandliste	10x25	Hvid	20	0,9
5004-0002-45	5709847500418	1854017	Hjørneliste	20x20	Hvid	20	0,9
5005-0001-45	5709847500517	1854018	Vinkelliste	31x31	Hvid	15	0,9
5065-0003-45	5709847950657	1856469	Skureliste	15x22	Hvid	20	0,9
5073-0011-45	5709847507301	8977506	Skureliste	15x33	Hvid	12	0,9
5078-0015-45	5709847507899	5813631	Hulkehlliste	21x21	Hvid	20	0,9
5079-0010-45	5709847010801	1856479	Hulkehlliste	27x27	Hvid	15	0,9
5096-0003-45	5709847509626	1854031	Forkantliste	7x43	Hvid	20	0,9
5097-0002-45	5709847509725	1854032	Forkantliste	5x33	Hvid	20	0,9
5098-0002-45	5709847509824	1854033	Forkantliste	5x21	Hvid	20	0,9
5100-0002-45	5709847510028	1854034	Vægliste	9x55	Hvid	12	0,9
5101-0002-45	5709847510127	1854035	Vægliste	9x43	Hvid	15	0,9
5102-0002-45	5709847510226	1854036	Vægliste	9x33	Hvid	15	0,9
5103-0002-45	5709847510325	1854038	Vægliste	5x33	Hvid	20	0,9
5104-0002-45	5709847510424	1854039	Vægliste	5x27	Hvid	20	0,9
5105-0002-45	5709847510523	1854040	Vægliste	5x21	Hvid	20	0,9
7118-0016-35	6417428118165	1854041	Glasliste	10x14	Hvid	20	0,9
7123-0008-35	6417428123084	1854046	Glasliste	10x10	Hvid	20	0,9
7144-0005-35	6417428144058	1856481	Glasliste	16x16	Hvid	20	0,9
7152-0009-35	6417428152091	1856483	Glasliste	7x7	Hvid	40	0,9
7153-0010-35	6417428153104	1856485	Glasliste	5x5	Hvid	40	0,9

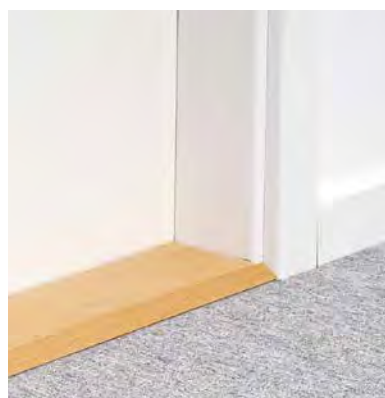

FINISHLISTER

Kvartstaf, hjørnelister, vinkellister og tapetvinkel

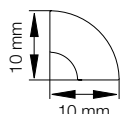

5000

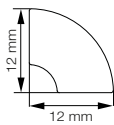

5108

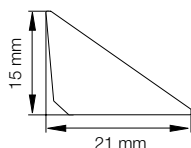

1511

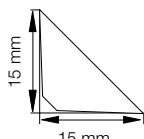

7314

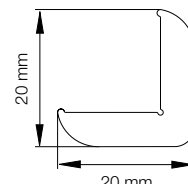

5004

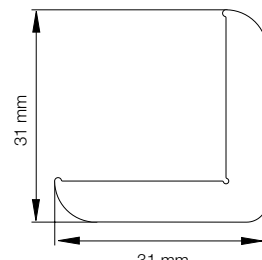

5005

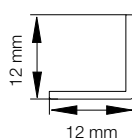

4434

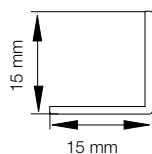

4435

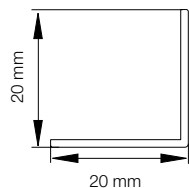

4436

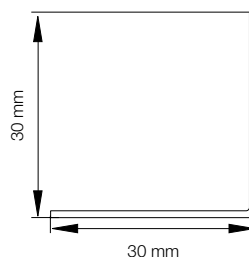

4437

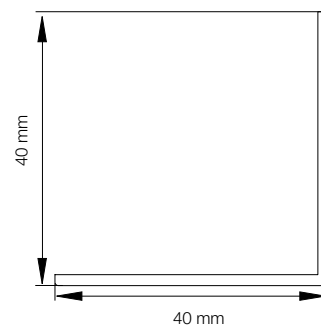

4438

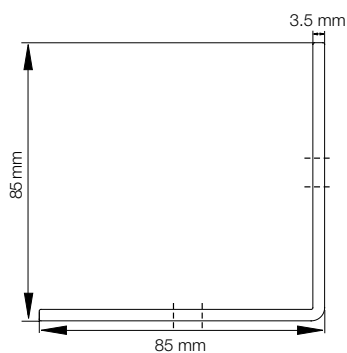

2069

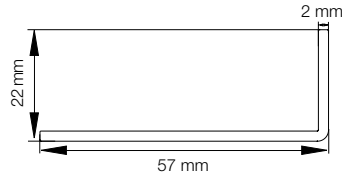

1273

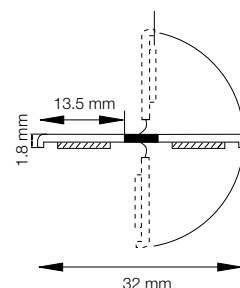

1119

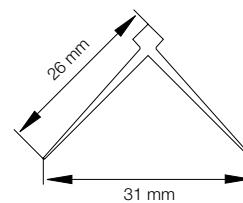

1576

Profil nr.	EAN nr.	DB nr.	Beskrivelse	Dim. (mm)	Farve	Colli stk.	Længde m
5000-0007-45	5709847010009	1422968	Kvartstaf	10×10	Grå	30	2,5
5000-0008-45	5709847010016	1422969	Kvartstaf	10×10	Hvid	30	2,5
5000-0005-45	5709847500081	1422970	Kvartstaf	10×10	Bøg	30	3,1
5000-0010-45	5709847010030	1422971	Kvartstaf	10×10	Eg	30	2,5
5108-0001-45	5709847510813	1603213	Kvartstaf	12×12	Hvid	25	2,5
5108-0003-45	5709847510820	1603214	Kvartstaf	12×12	Bøg	25	2,5
5108-0002-45	5709847510837	1603215	Kvartstaf	12×12	Eg	25	2,5
5004-0003-45	5709847500456	3194636	Hjørneliste	20×20	Hvid	20	2,5
5004-0004-45	5709847500494	4639092	Hjørneliste	20×20	Eg	20	2,5
5004-0005-45	5709847500449	1836195	Hjørneliste	20×20	Bøg	20	2,5
5005-0003-45	5709847500555	3194644	Hjørneliste	31×31	Hvid	15	2,5
5005-0004-45	5709847500548	1836196	Hjørneliste	31×31	Bøg	15	2,5
5005-0005-45	5709847500579	1836197	Hjørneliste	31×31	Eg	15	2,5
4434-0001-45	5709847443418	1605952	Vinkelliste	12×12	Hvid	25	2,5
4435-0001-45	5709847443517	1605954	Vinkelliste	15×15	Hvid	25	2,5
4436-0001-45	5709847443616	1605956	Vinkelliste	20×20	Hvid	25	2,5
4437-0001-45	5709847443715	1605960	Vinkelliste	30×30	Hvid	20	2,5
4438-0001-45	5709847443814	1605963	Vinkelliste	40×40	Hvid	20	2,5
2069-0004-45	5709847206914	1853986	Vinkelliste	85×85	Hvid	10	2,5
1273-0002-45	5709847127356	3364734	Vinkelliste	57×22	Hvid	10	2,5
1119-9003-49	4260027233645	1854000	Vinkelliste, selvklæbende med blød midte	16×16	Hvid	30	1,4
1576-0002-46	7321430169062	1854002	Tapetvinkel	26×26	Brilliant hvid	20	2,5

FINISHLISTER

Hulkehlister

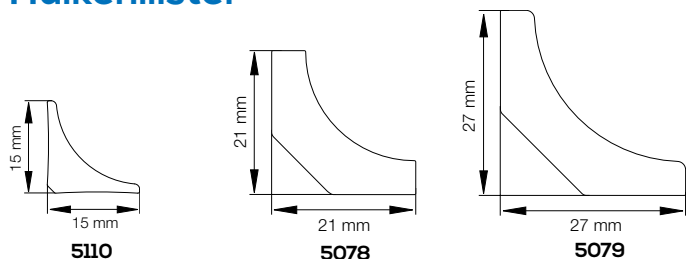

Profil nr.	EAN nr.	DB nr.	Beskrivelse	Dim. (mm)	Farve	Colli stk.	Længde m
5110-0001-45	5709847511018	1784343	Hulkehlister	15x15	Sort	20	2,5
5110-0002-45	5709847511025	1784344	Hulkehlister	15x15	Alu	20	2,5
5078-0017-45	5709847507950	5813635	Hulkehlister	21x21	Hvid	20	3,1
5078-0018-45	5709847507981	5813636	Hulkehlister	21x21	Bøg	20	3,1
5078-0020-45	5709847507967	5211267	Hulkehlister	21x21	Alu	20	3,1
5079-0011-45	5709847507851	5813629	Hulkehlister	27x27	Hvid	15	3,1
5079-0012-45	5709847507882	5813630	Hulkehlister	27x27	Bøg	15	3,1
5079-0013-45	5709847507868	1522036	Hulkehlister	27x27	Alu	15	3,1

FODLISTER OG GERIGTER

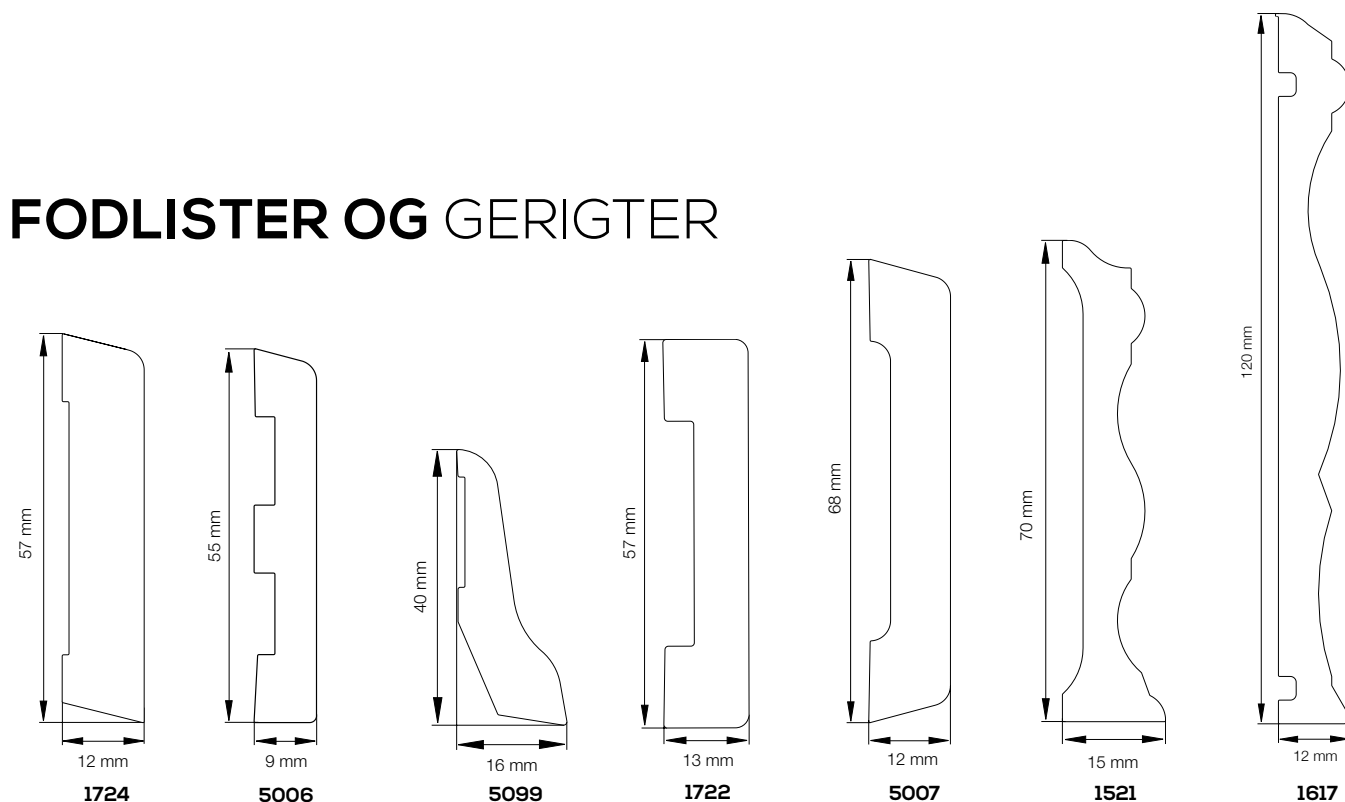

Profil nr.	EAN nr.	DB nr.	Beskrivelse	Dim. (mm)	Farve	Colli stk.	Længde m
1724-0009-45	5709847506625	8251894	Fodliste	12x57	Hvid	8	3
5006-0006-45	5709847500616	8977514	Fodliste	9x55	Hvid	12	3
5099-0005-45	5709847509954	5237272	Fodliste	16x40	Hvid	15	2,5
1722-0002-45	7321430124306	8252033	Gerigt	13x57	Hvid	8	2,3
5007-0003-45	5709847500715	8977522	Gerigt	12x68	Hvid	6	2,3
1521-0005-46	7321430129349	1856488	Fodliste almue	15x70	Brilliant hvid	10	2,5
1617-0006-46	7321430150480	1856491	Fodliste almue	12x120	Brilliant hvid	10	2,5

FODLISTER OG GERIGTER

Easy fodliste og gerigt – skjult montering

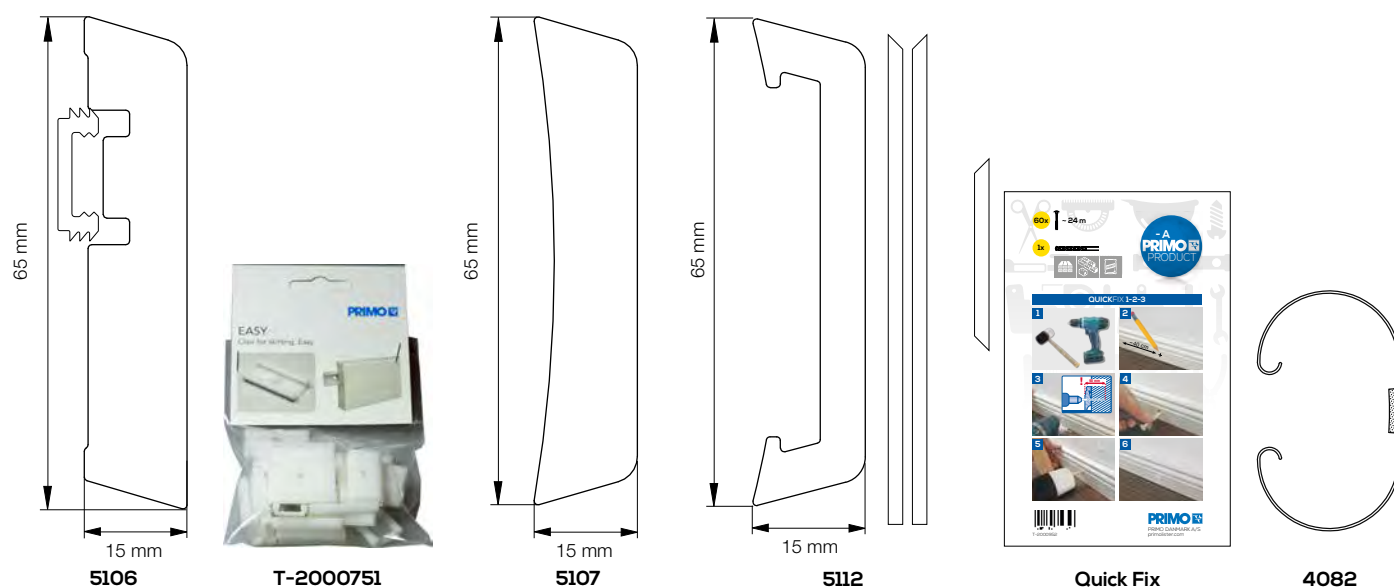

Profil nr.	EAN nr.	DB nr.	Beskrivelse	Dim. (mm)	Farve	Colli stk.	Længde m
5106-0001-45	5709847510615	1612978	Fodliste Easy m/u clips	15x65	Hvid	6	3,1
5106-0003-45	5709847510639	1633737	Fodliste Easy m/u clips - NCS0502Y	15x65	Off white	6	3,1
5107-0001-45	5709847510714	1612983	Gerigt Easy	15x65	Hvid	6	2,3
5107-0002-45	5709847510721	1633743	Gerigt Easy - NCS0502Y	15x65	Off white	6	2,3
T-2000751	5709847075114	1612982	Clips til Easy fodliste 30 stk	-	-	10	-
T-2000752	5709847207522	1613622	Clips til Easy fodliste 200 stk	-	-	1	-
5112-0001-45	5709847511216	1862226	Gerigtsæt til en dørside, inkl. tilbehør	15x65	Off white	6	2,2

Profil nr.	EAN nr.	DB nr.	Beskrivelse	Dim. (mm)	Farve	Colli stk.	Længde m
T-2000952	2709847175821	1856494	Quick Fix - Universalsystem	-	Hvid	1x60	-
4082-0002-45	5709847408240	5226382	Karmbeskyttelse - 1 stk.	120x190	Sort	-	1,55



LEDNINGSSKJUL



Classic fodliste og gerigt – til kabelføring og skjult montering

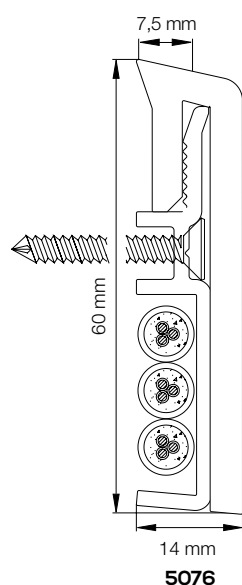

Indhold monteringsæt fodliste:
4 x indvendige hjørner
2 x udvendige hjørner
2 x endestykker
2 x ligesamler
35 x clips

T-2000513
T-2000515
T-2000516

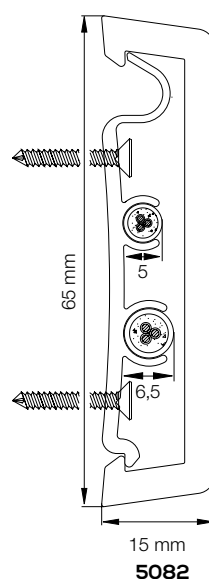

Indhold monteringsæt gerigt:
4 x kobling gerigt/fodpanel
4 x geringssamling
30 x clips

T-2000509
T-2000512

Profil nr.	EAN nr.	DB nr.	Beskrivelse	Dim. (mm)	Farve	Colli stk.	Længde m
5076-0008-45	5709847507653	7907611	Classic fodliste	14x60	Hvid	8	3,1
5082-0007-45	5709847508254	5980151	Classic gerigt	15x65	Hvid	8	2,3
5076-0012-45	5709847010375	1856495	Classic fodliste	14x60	Bøg	8	2,5
5076-0013-45	5709847010382	1856497	Classic fodliste	14x60	Eg	8	2,5
5082-0009-45	5709847508292	5980153	Classic gerigt	15x65	Eg	8	2,5
T-2000513	5709847251358	1377923	Monteringsæt til 5076 - 10 meter		Hvid	1	
T-2000509	5709847250955	1377918	Monteringsæt til 5082 - 2 dørsider		Hvid	1	
T-2000515	5709847251587	1856504	Monteringsæt til 5076 - 10 meter		Bøg	1	
T-2000516	5709847251693	1856504	Monteringsæt til 5076 - 10 meter		Eg	1	
T-2000512	5709847251297	1856501	Monteringsæt til 5082 - 2 dørsider		Eg	1	

LEDNINGSSKJUL

Deko fodliste - til kabelføring og skjult montering

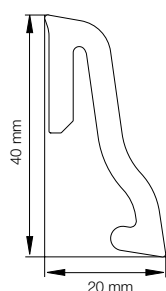

5091



4112



T-2000622/9664



T-2000623/9665



T-2000627/9666



T-2000626/9668

Profil nr.	EAN nr.	DB nr.	Beskrivelse	Dim. (mm)	Farve	Colli stk.	Længde m
5091-0017-45	5709847509169	1856510	Deko fodliste til ledningsskjul	20x40	Hvid	15	2,5
5091-0011-45	5709847509183	1856521	Deko fodliste til ledningsskjul	20x40	Bøg mellem	15	2,5
5091-0016-45	5709847509145	1856523	Deko fodliste til ledningsskjul	20x40	Valnød	15	2,5
5091-0014-45	5709847509114	1856525	Deko fodliste til ledningsskjul	20x40	Alu	15	2,5
5091-0010-45	5709847509152	1856529	Deko fodliste til ledningsskjul	20x40	Bøg lys	15	2,5
5091-0009-45	5709847509176	1856531	Deko fodliste til ledningsskjul	20x40	Bøg	15	2,5
4112-0001-45	5709847411219	1856532	Monteringsclips		Sort	10x20	
T-2000622	5709847262217	1856533	Indvendigt hjørne		Hvid	5x4	
9664-0003-45	5709847966481	1856534	Indvendigt hjørne		Bøg mellem	5x4	
9664-0008-45	5709847966443	1856536	Indvendigt hjørne		Valnød	5x4	
9664-0006-45	5709847966412	1856544	Indvendigt hjørne		Alu	5x4	
9664-0002-45	5709847966450	1856557	Indvendigt hjørne		Bøg lys	5x4	
9664-0001-45	5709847966474	1856562	Indvendigt hjørne		Bøg	5x4	
T-2000623	5709847262316	1856837	Udvendigt hjørne		Hvid	5x2	
9665-0003-45	5709847966580	1856571	Udvendigt hjørne		Bøg mellem	5x2	
9665-0008-45	5709847966542	1856572	Udvendigt hjørne		Valnød	5x2	
9665-0006-45	5709847966511	1856574	Udvendigt hjørne		Alu	5x2	
9665-0002-45	5709847966559	1856579	Udvendigt hjørne		Bøg lys	5x2	
9665-0001-45	5709847966573	1856580	Udvendigt hjørne		Bøg	5x2	
T-2000627	5709847262712	1856581	Samlestykke		Hvid	5x4	
9666-0003-45	5709847966689	1856582	Samlestykke		Bøg mellem	5x4	
9666-0008-45	5709847966641	1856583	Samlestykke		Valnød	5x4	
9666-0006-45	5709847966610	1856585	Samlestykke		Alu	5x4	
9666-0002-45	5709847966658	1856588	Samlestykke		Bøg lys	5x4	
9666-0001-45	5709847966672	1856589	Samlestykke		Bøg	5x4	
T-2000626	5709847262613	1856590	Endestykkesæt venstre og højre		Hvid	5x(2+2)	
9668-0003-45	5709847966887	1856592	Endestykkesæt venstre og højre		Bøg mellem	5x(2+2)	
9668-0008-45	5709847966849	1856593	Endestykkesæt venstre og højre		Valnød	5x(2+2)	
9668-0006-45	5709847966818	1856596	Endestykkesæt venstre og højre		Alu	5x(2+2)	
9668-0002-45	5709847966856	1856600	Endestykkesæt venstre og højre		Bøg lys	5x(2+2)	
9668-0001-45	5709847966870	1856642	Endestykkesæt venstre og højre		Bøg	5x(2+2)	

LEDNINGSSKJUL

Cover(it) lister til kabelføring med og uden tape

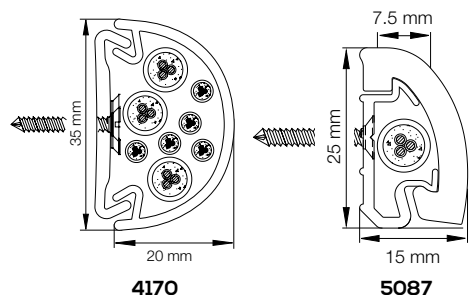

Indhold monteringsset
Cover(it) Multiliste:
2 x ligesamler
4 x indvendige hjørner
2 x udvendige hjørner
2 x endestykker
35 x clips

T-2000744

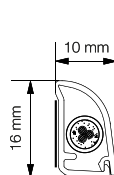

4493

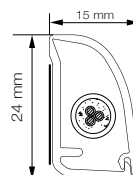

4544

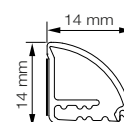

4562

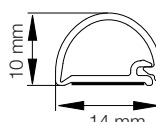

4560

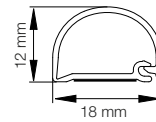

4561

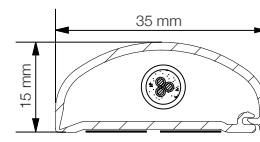

4545

Profil nr.	EAN nr.	DB nr.	Beskrivelse	Dim. (mm)	Farve	Colli stk.	Længde m
4170-0001-45	5709847417013	1253996	Cover(it) Ligeliste, fastgøres på skinne	20x35	Sort blank	6	1,25
4170-0003-45	5709847417037	1254002	Cover(it) Ligeliste, fastgøres på skinne	20x35	Alu	6	1,25
4170-0005-45	5709847417051	1254010	Cover(it) Ligeliste, fastgøres på skinne	20x35	Hvid	6	1,25
4170-0006-45	5709847417068	1858785	Cover(it) Ligeliste, fastgøres på skinne	20x35	Hvid	6	0,625
4170-0007-45	5709847417075	1858786	Cover(it) Ligeliste, fastgøres på skinne	20x35	Alu	6	0,625
4170-0008-45	5709847417082	1858787	Cover(it) Ligeliste, fastgøres på skinne	20x35	Sort blank	6	0,625
5087-0007-45	5709847010948	1612931	Cover(it) Multiliste, fastgøres på clips	15x25	Hvid	15	2,5
T-2000744	5709847074414	1612935	Tilbehør til multiliste	-	Hvid	1	
4493-0001-45	5709847449311	1694224	Cover(it) Sandliste, selvklæbende	10x16	Off white	40	2,5
4544-0001-45	5709847454414	1694225	Cover(it) Skureliste, selvklæbende	15x24	Off white	18	2,5
4562-0001-45	5709847456210	1798257	Cover(it) Hjørne/loftsliste, selvklæbende	14x14	Off white	20	2,5
4560-0001-45	5709847456012	1798253	Cover(it) Vægliste, selvklæbende	14x10	Off white	20	2,5
4561-0001-45	5709847456111	1798254	Cover(it) Vægliste, selvklæbende	18x12	Off white	20	2,5
4545-0001-45	5709847454513	1694226	Cover(it) Vægliste, selvklæbende	35x15	Off white	12	2,5

Cover(it) fodliste til kabelføring med tape

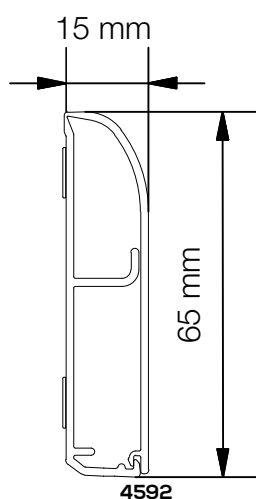

4592

Indhold montagepose:
1 x udvendigt hjørne
2 x indvendige hjørner
1 x ligesamler
2 x endestykker
3 x hjørnesamlestykker

T-2001125



Profil nr.	EAN nr.	DB nr.	Beskrivelse	Dim. (mm)	Farve	Colli stk.	Længde m
4592-0001-45	5709847459211	1862272	Cover(it) Fodliste, selvklæbende	15x65	Off white	6	2,5
T-2001125	5709847511254	1862392	Montagesæt til Cover(it) fodliste		Off white	5	

LEDNINGS-, KABEL- OG RØRSKJUL

Cover(it) fodliste til rør og kabelføring med skjult montering

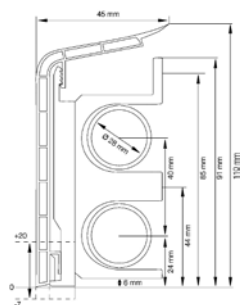

T-3000039
T-3000033
T-3000027

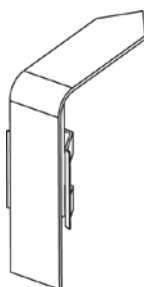

T-3000040
T-3000034
T-3000028

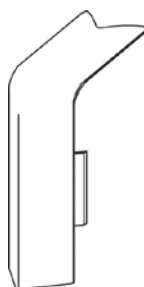

T-3000041
T-3000035
T-3000029

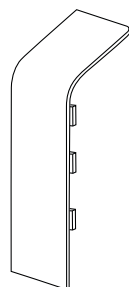

T-3000042
T-3000036
T-3000030

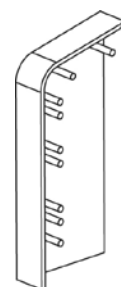

T-3000043
T-3000037
T-3000031

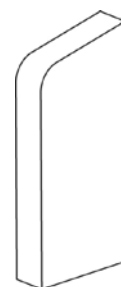

T-3000044
T-3000038
T-3000032

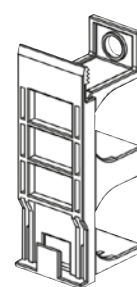

T-3000065

Profil nr.	EAN nr.	DB nr.	Beskrivelse	Dim. (mm)	Farve	Colli stk.	Længde m
T-3000039	4260027233324	1858803	Cover(it) Fodliste til rør- og kabelskjul	45 x 110	Hvid	10	2,0
T-3000040	4260027233331	1858806	Indvendigt hjørne til rørskjul		Hvid	5x1	
T-3000041	4260027233348	1858808	Udvendigt hjørne til rørskjul		Hvid	5x1	
T-3000042	4260027233355	1858813	Ligesamler til rørskjul		Hvid	5x1	
T-3000043	4260027233362	1858814	Endestykke til rørskjul - venstre		Hvid	5x1	
T-3000044	4260027233379	1858815	Endestykke til rørskjul - højre		Hvid	5x1	
T-3000033	4260027233140	1858816	Cover(it) Fodliste til rør- og kabelskjul	45 x 110	Bøg	10	2,0
T-3000034	4260027233157	1858818	Indvendigt hjørne til rørskjul		Bøg	5x1	
T-3000035	4260027233164	1858819	Udvendigt hjørne til rørskjul		Bøg	5x1	
T-3000036	4260027233171	1858820	Ligesamler til rørskjul		Bøg	5x1	
T-3000037	4260027233188	1858822	Endestykke til rørskjul - venstre		Bøg	5x1	
T-3000038	4260027233195	1858823	Endestykke til rørskjul - højre		Bøg	5x1	
T-3000027	4260027233201	1858817	Cover(it) Fodliste til rør- og kabelskjul	45 x 110	Lys bøg	10	2,0
T-3000028	4260027233218	1858824	Indvendigt hjørne til rørskjul		Lys bøg	5x1	
T-3000029	4260027233225	1858825	Udvendigt hjørne til rørskjul		Lys bøg	5x1	
T-3000030	4260027233232	1858826	Ligesamler til rørskjul		Lys bøg	5x1	
T-3000031	4260027233249	1858827	Endestykke til rørskjul - venstre		Lys bøg	5x1	
T-3000032	4260027233256	1858828	Endestykke til rørskjul - højre		Lys bøg	5x1	
T-3000065	4260027234536	1858831	Monteringsbeslag til rørskjul		Sort	10x4	



KØKKENLISTER

Køkkenlister med skjult montering

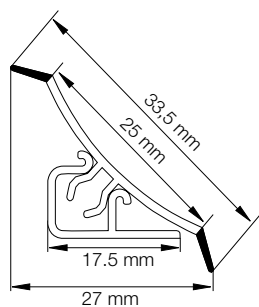

4907

Tilbehørskit til 4907:
1 x indvendigt hjørne
1 x udvendigt hjørne
1 x højre endestykke
1 x venstre endestykke

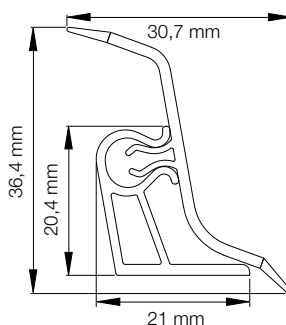

4818

Tilbehørskit til 4818:
1 x indvendigt hjørne
1 x udvendigt hjørne
1 x højre endestykke
1 x venstre endestykke

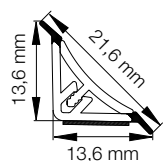

5065

Tilbehørskit til 5065:
2 x indvendigt hjørne
1 x udvendigt hjørne
2 x højre endestykke
2 x venstre endestykke



Profil nr.	EAN nr.	DB nr.	Beskrivelse	Dim. (mm)	Farve	Colli stk.	Længde m
4907-2240-48	4260027234055	1858837	Køkkenliste med montageliste	23x25	Sten	10	2,6
4907-2101-48	4260027234062	1858838	Køkkenliste med montageliste	23x25	Hvid	10	2,6
4907-2201-48	4260027234079	1858839	Køkkenliste med montageliste	23x25	Alu	10	2,6
4907-2238-48	4260027234086	1858840	Køkkenliste med montageliste	23x25	Lys bøg	10	2,6
4907-2239-48	4260027234093	1858841	Køkkenliste med montageliste	23x25	Marmor	10	2,6
4907-2221-48	4260027234109	1858842	Køkkenliste med montageliste	23x25	Bøg	10	2,6
4907-2242-48	4260027234116	1858843	Køkkenliste med montageliste	23x25	Granit	10	2,6
4907-2241-48	4260027234215	1858844	Køkkenliste med montageliste	23x25	Lys eg	10	2,6
4907-2243-48	4260027234291	1858845	Køkkenliste med montageliste	23x25	Lys sten	10	2,6
4907-2244-48	4260027234307	1858846	Køkkenliste med montageliste	23x25	Ahorn	10	2,6
4907-2245-48	4260027234390	1858847	Køkkenliste med montageliste	23x25	Valnød	10	2,6
T-0000110	4260027234123	1858854	Tilbehørskit 4907 til sten og granit		Sort	1X10	
T-0000109	4260027234130	1858857	Tilbehørskit 4907 til hvid		Hvid	1X10	
T-0000114	4260027234147	1858861	Tilbehørskit 4907 til alu		Alu	1X10	
T-0000112	4260027234154	1858863	Tilbehørskit 4907 til lys eg		Beige	1X10	
T-0000111	4260027234161	1858865	Tilbehørskit 4907 til marmor og lys sten		Lys grå	1X10	
T-0000113	4260027234222	1858866	Tilbehørskit 4907 til bøg og lys bøg		Lys eg/bøg	1X10	
T-0000227	4260027234314	1858868	Tilbehørskit 4907 til ahorn		Sand	1X10	
T-0000331	4260027234406	1858869	Tilbehørskit 4907 til valnød		Brun	1X10	
4818-0002-48	5908239303198	1388497	Køkkenliste med montageliste	31x37	Alu	5	2,6
T-0000320	5908239303204	1388498	Tilbehørskit til 4818	-	Alu	10	-
5065-1001-48	5908239303211	1388502	Køkkenliste med montageliste	14x14	Stål	15	2,6
5065-1002-48	5908239303228	1388503	Køkkenliste med montageliste	14x14	Alu	15	2,6
5065-1003-48	5908239303235	1388504	Køkkenliste med montageliste	14x14	Hvid	15	2,6
5065-2004-48	4260027236509	1858871	Køkkenliste med montageliste	14x14	Sort	10	2,6
T-0000392	5908239303259	1455237	Tilbehørskit 5065 til hvid	-	Hvid	1x10	-
T-0000391	5908239303242	1455236	Tilbehørskit 5065 til stål og alu	-	Stål/alu	1x10	-
T-0000608	4260027236516	1858873	Tilbehørskit 5065 til sort		Sort	1X10	

KØKKEN- OG VÆGLISTER

Køkkenlister

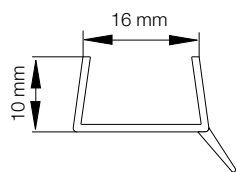

4934

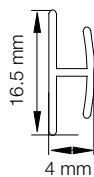

3744

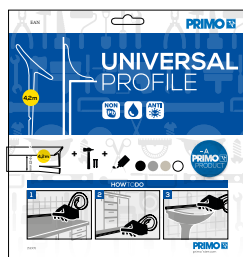

T-3000250
T-3000253
T-3000254
T-3000249



T-3000268



T-3000269

Profil nr.	EAN nr.	DB nr.	Beskrivelse	Dim. (mm)	Farve	Colli stk.	Længde m
4934-0001-48	6417428961006	1858881	U-profil til køkkensokkel		Transparent	20	2,7
3744-0003-45	5709847374415	1858915	H-profil til samling af 2 plader på 3,2 mm		Transparent	20	2,5
T-3000250	4260027235144	1858928	Universaltætning/fugeprofil		Alu	6	4,2
T-3000253	4260027235151	1858929	Universaltætning/fugeprofil		Hvid	6	4,2
T-3000254	4260027235168	1858930	Universaltætning/fugeprofil		Beige	6	4,2
T-3000249	4260027235175	1858931	Universaltætning/fugeprofil		Sort	6	4,2
T-3000268	4260027235274	1862323	Samleprofil til bordplader 29 mm		Alu	1X10	
T-3000269	4260027235281	1862326	Samleprofil til bordplader 38 mm		Alu	1X10	

Forkantlister og væglister

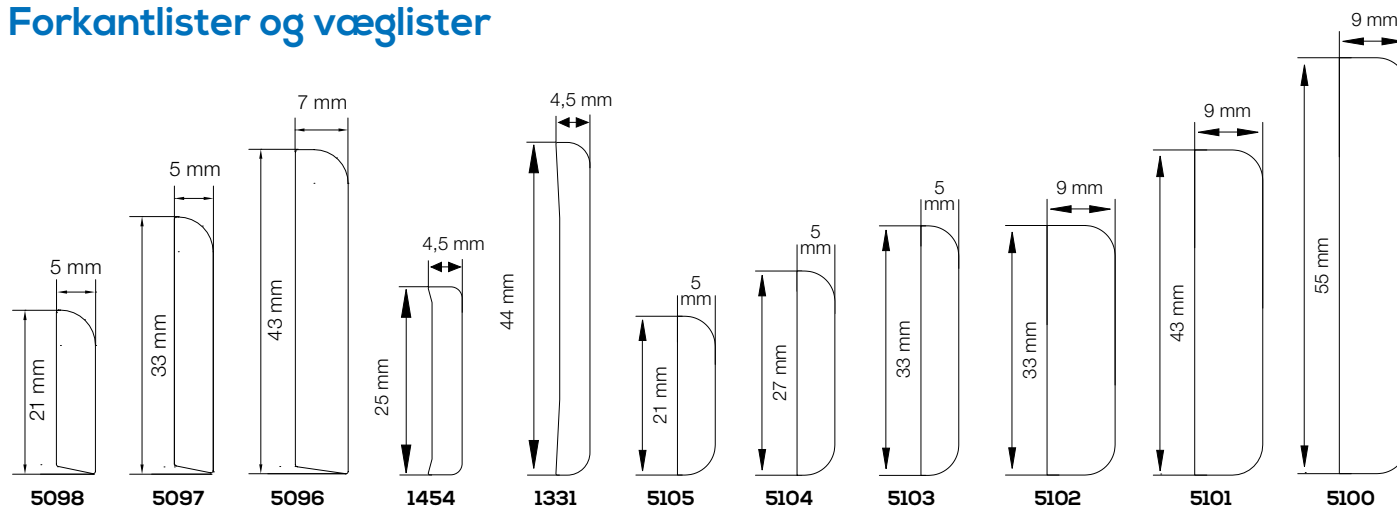

Profil nr.	EAN nr.	DB nr.	Beskrivelse	Dim. (mm)	Farve	Colli stk.	Længde m
5098-0001-45	5709847509855	1374242	Forkantliste	5x21	Hvid	20	2,5
5097-0001-45	5709847509756	1374243	Forkantliste	5x33	Hvid	20	2,5
5096-0001-45	5709847509657	1374241	Forkantliste	7x43	Hvid	20	2,5
1454-0002-46	7321430128823	1375277	Vægliste	4,4x25	Brilliant hvid	20	2,5
1331-0002-46	7321430131380	1375276	Vægliste	4,5x44	Brilliant hvid	20	2,5
5105-0001-45	5709847510554	1393345	Vægliste	5x21	Hvid	20	2,5
5104-0001-45	5709847510455	1393343	Vægliste	5x27	Hvid	20	2,5
5103-0001-45	5709847510356	1393340	Vægliste	5x33	Hvid	20	2,5
5102-0001-45	5709847510257	1393339	Vægliste	9x33	Hvid	15	2,5
5101-0001-45	5709847510158	1393338	Vægliste	9x43	Hvid	15	2,5
5100-0001-45	5709847510059	1393335	Vægliste	9x55	Hvid	12	2,5

GLAS- OG TÆTNINGSLISTER TIL DØRE OG VINDUER

Glascalister

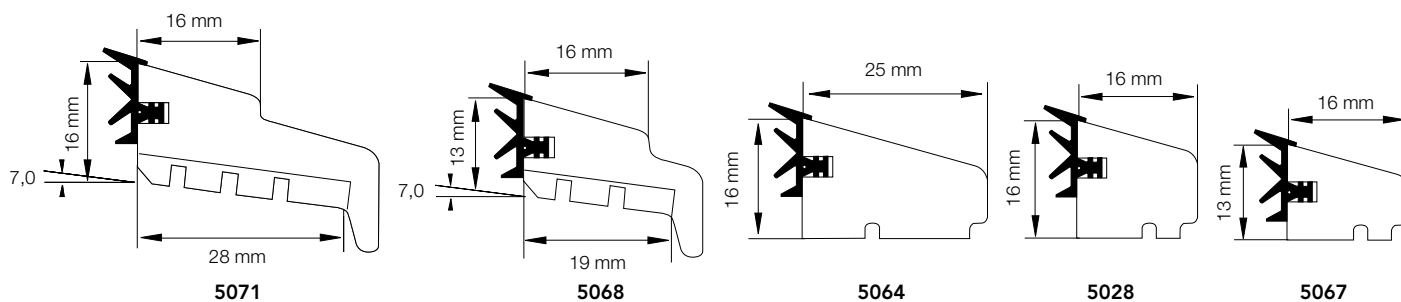

Profil nr.	EAN nr.	DB nr.	Beskrivelse	Dim. (mm)	Farve	Colli stk.	Længde m
5071-0001-46	5709847507158	8977431	Bundglasliste	16×28	Hvid	10	2,5
5068-0001-46	5709847506823	8251647	Bundglasliste	13×19	Hvid	10	2,5
5064-0002-46	5709847506441	4814901	Sideglasliste	16×25	Hvid	10	2,5
5028-0002-46	5709847502849	4639175	Sideglasliste	16×16	Hvid	12	2,5
5067-0002-46	5709847506724	8251662	Sideglasliste	13×16	Hvid	12	2,5
T-2000290	5709847939713	5913367	Rustfri søm	-	-	20x25	-

FiberCore glaslister til skjult montering

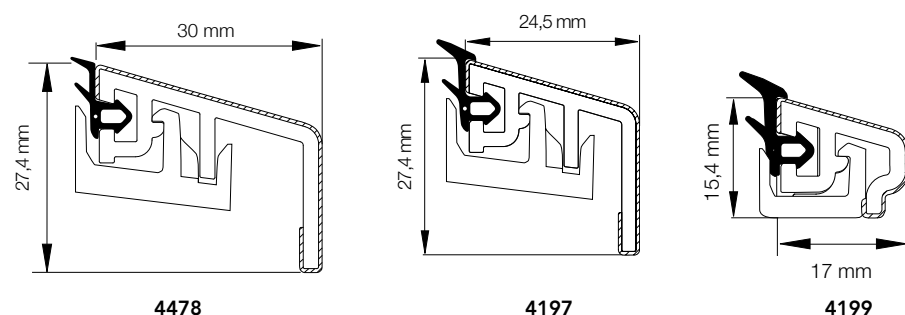

Profil nr.	EAN nr.	DB nr.	Beskrivelse	Dim. (mm)	Farve	Colli stk.	Længde m
4197-0002-45	5709847419727	1448109	Bundglasliste	23,5×26,4	Hvid	10	1,5
4197-0003-45	5709847419734	1461650	Bundglasliste	23,5×26,4	Hvid	10	4
4478-0001-45	5709847447812	1684197	Bundglasliste	30,0×26,4	Hvid	10	4
4199-0002-45	5709847419925	1448112	Side-/topglasliste, 3 stk. pr. pose	16×14,4	Hvid	10	1,5
4199-0003-45	5709847419932	1461651	Side-/topglasliste	16×14,4	Hvid	12	4
T-2000635	5709847263511	1601389	Clips til bundglasliste, skrå fals	-	-	200	-
T-2000636	5709847263610	1601390	Clips til bundglasliste, lige fals	-	-	200	-
T-2000629	5709847262910	1461541	Clips og skruer bundglasliste	-	-	10×20	-
T-2000628	5709847262811	1461540	Clips og skruer side-/topglasliste	-	-	12×20	-
T-2000643	5709847264310	1601391	Clips til side-/topglasliste	-	-	240	-

Sømløs montering

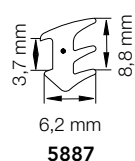

Profil nr.	EAN nr.	DB nr.	Beskrivelse	Dim. (mm)	Farve	Colli stk.	Længde m
5887-2001-49	5709847962032	5238701	Sømløs montering	6,2×8,8	Grå	1	400
5887-2002-49	5709847962018	5238700	Sømløs montering	6,2×8,8	Sort	1	400

TÆTNINGSLISTER TIL DØRE OG VINDUER

Selvklebende universaltætningslister

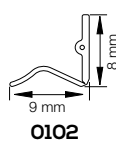
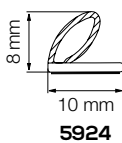
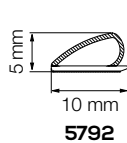

Profil nr.	EAN nr.	DB nr.	Beskrivelse	Dim. (mm)	Farve	Colli stk.	Længde m
5792-2001-49	5709847011044	5041276	Selvklebende universaltætning 2-5 mm	5	Grå	1	200
5792-0013-49	4260027233423	5011436	Selvklebende universaltætning 2-5 mm	5	Grå	15	6
5792-0015-49	4260027233393	5011437	Selvklebende universaltætning 2-5 mm	5	Hvid	15	6
5792-0014-49	4260027233416	5353659	Selvklebende universaltætning 2-5 mm	5	Brun	15	6
5792-0016-49	4260027233409	1858933	Selvklebende universaltætning 2-5 mm	5	Beige	15	6
5924-DK03-49	5709847968355	5378825	Selvklebende universaltætning 3-7 mm	8	Hvid	13	5
5924-DK05-49	5709847968331	5378824	Selvklebende universaltætning 3-7 mm	8	Grå	13	5
0102-0003-49	4260027234260	1670172	Selvklebende universaltætning 1-2 mm	10x8,2	Hvid	10	6
0102-0002-49	4260027234284	1670175	Selvklebende universaltætning 1-2 mm	10x8,2	Grå	10	6
0102-0001-49	4260027234277	1858934	Selvklebende universaltætning 1-2 mm	10x8,2	Beige	10	6
0102-0004-49	4260027234567	1858935	Selvklebende universaltætning 1-2 mm	10x8,2	Brun	10	6

Tætningslister til ovenlysvinduer

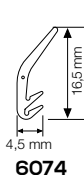
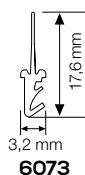

Profil nr.	EAN nr.	DB nr.	Beskrivelse	Dim. (mm)	Farve	Colli stk.	Længde m
6073-0001-49	4260027234482	1670184	Ovenlysvinduer	3,2	Grå	10	5
6074-2001-49	4260027234734	1670185	Ovenlysvinduer	4,5	Grå	10	5

Glasbånd

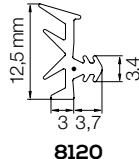
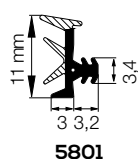

Profil nr.	EAN nr.	DB nr.	Beskrivelse	Dim. (mm)	Farve	Colli stk.	Længde m
5801-2009-49	4260027233430	5015512	Glasbånd til not m/cord, hård ryg ACAF 5801	3	Sort	1	350
8120-0002-45	5709847812023	5908782	Glasbånd til not m/cord	3	Sort	1	300
6168-2001-49	4260027234758	1670186	Glasbånd til not	3	Grå	9	5
6168-2002-49	4260027234765	1670187	Glasbånd til not	3	Sort	9	5
T-3000024	4260027234192	1858944	Glasbånd med tape	9x2	Sort	10	10
T-3000025	4260027234208	1858946	Glasbånd med tape	9x2	Hvid	10	10
T-3000221	4260027236547	1858955	Komprimeret tætningsbånd	15x3-15		10	12
T-3000222	4260027236554	1858956	Komprimeret tætningsbånd	15x6-30		10	5,6

TÆTNINGSLISTER TIL DØRE OG VINDUER

Svejsetætningslister

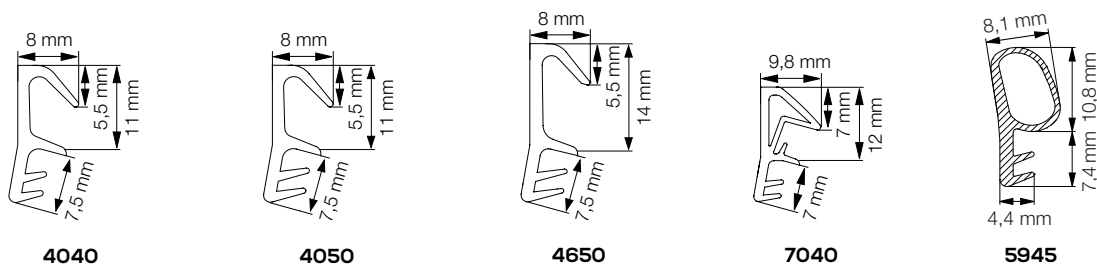

Profil nr.	EAN nr.	DB nr.	Beskrivelse	Dim. (mm)	Farve	Colli stk.	Længde m
4040-2007-49	4260027234741	1670179	Døre/vinduer	4	Grå	9	5
4040-2001-49	5709847943932	5626578	Notsvejseliste AC4040	4	Grå	10	20
4050-AC10-49	4260027234468	1858957	Notsvejseliste AC4050	5	Sort	9	5
4050-2005-49	5709847943833	5626575	Notsvejseliste AC4050	5	Grå	10	20
4650-AC01-49	5709847943734	5626573	Notsvejseliste AC4650	5	Grå	1	180
7040-2002-49	5709847943536	5626570	Notsvejseliste AC7040	4	Grå	11	40
5945-2003-49	5709847594516	1600234	Notsvejseliste AC 5945	4	Grå	10	10

Udklinkningstætningslister med og uden cord

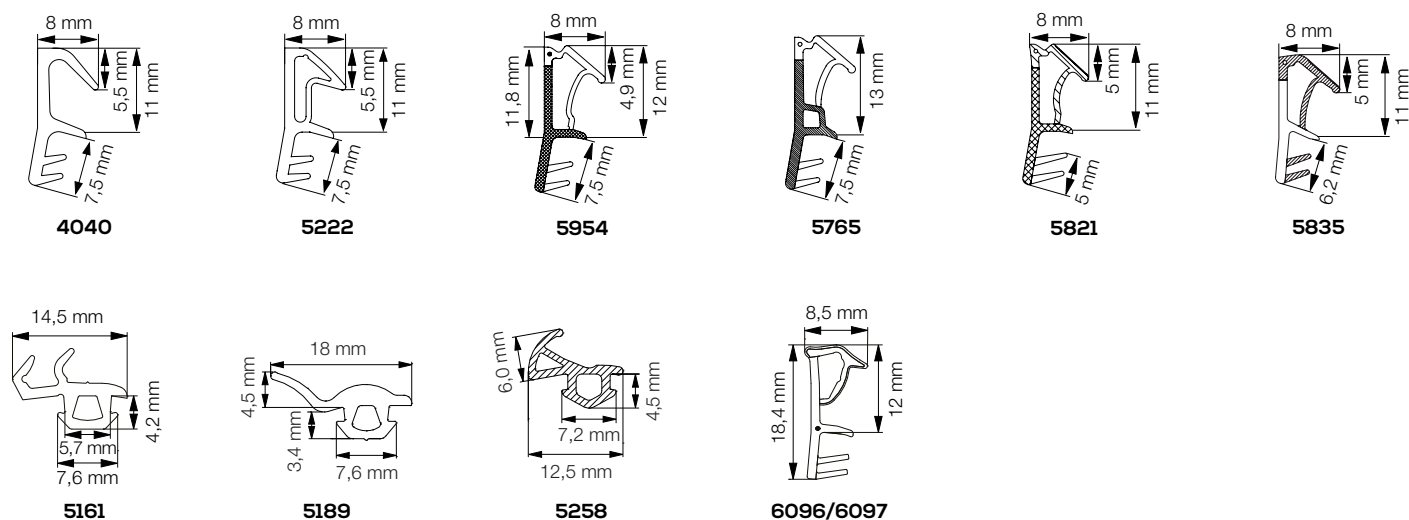

Profil nr.	EAN nr.	DB nr.	Beskrivelse	Dim. (mm)	Farve	Colli stk.	Længde m
4040-2003-49	5709847943970	5626584	Klinkeliste ACF 4040	4	Grå	1	200
5222-2002-49	5709847943079	5626579	Klinkeliste ACF 5222	4	Grå	1	200
5954-2001-49	5709847010634	5716379	Klinkeliste ACF 5954H	4	Grå	1	180
5765-2005-49	5709847010825	5789088	Klinkeliste ACF 5765H	4	Grå	1	180
5821-5001-49	5709847957830	5309861	Klinkeliste ACF 5821-2H2	5	Grå	1	180
5835-2002-49	5709847961332	5238699	Klinkeliste ACF 5835H	4	Grå	1	200
5161-2002-49	5709847516112	1600232	Tætning, PVC vinduer AC 5161	-	Sort	1	200
5189-2003-49	5709847801614	8251696	Tætning, PVC vinduer AC 5189	-	Sort	1	250
5258-2001-49	5709847805711	8251712	Tætning, PVC vinduer	4	Sort	1	250
6096-2003-49	5709847609616	1600236	Klinkeliste, opskummet TPE ASF 6096	5	Grå	1	180
6097-2002-49	5709847609722	1600237	Klinkeliste, opskummet TPE ASF 6097	4	Grå	1	180

TÆTNINGSLISTER TIL DØRE OG VINDUER

Dør- og vinduesliste med tætningsbånd

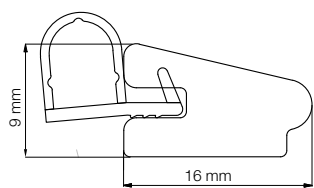

5113



Profil nr.	EAN nr.	DB nr.	Beskrivelse	Dim. (mm)	Farve	Colli stk.	Længde m
5113-0001-45	5709847511315	1862314	Dør- og vinduesliste med tætningsbånd	16x9	Hvid	20	2,2

Tilbehør til udklinkningstætningslister med cord



T-2000279

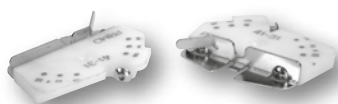

T-2000277

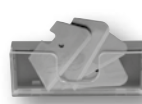

T-2000278



T-2000281



T-2000280



T-3000302



T-3000310-11-12

Profil nr.	EAN nr.	DB nr.	Beskrivelse	Dim. (mm)	Farve	Colli stk.	Længde m
T-2000279	5709847008020	5309864	HPP tang	-	-	1	-
T-2000277	5709847008013	5309863	Land til tang	-	-	1	-
T-2000278	5709847008037	5309866	Knive til tang	-	-	10	-
T-2000281	5709847008044	5309868	Hjul til tang	-	-	1	-
T-2000280	5709847008068	5309870	Saks	-	-	1	-
T-3000302	5709847003025	1804354	Geringstang 60-120 grader	-	-	1	-
T-3000310	5709847003100	1804355	Indruller silicone	-	-	1	-
T-3000311	5709847003117	1804356	Indruller vinduer	-	-	1	-
T-3000312	5709847003124	1804358	Indruller døre	-	-	1	-



TÆTNINGSLISTER TIL DØRE OG VINDUER

Not- og klammelister

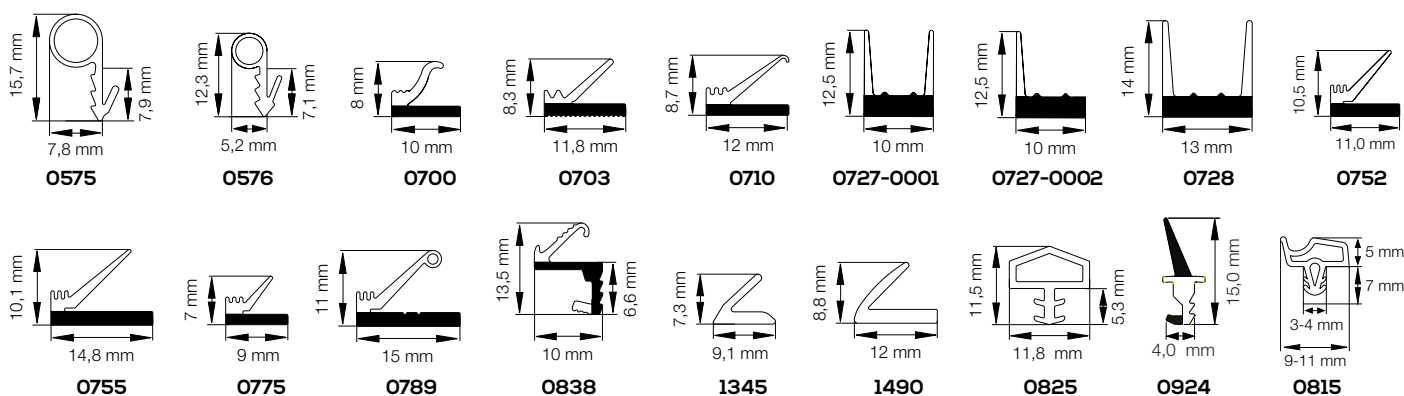

Profil nr.	EAN nr.	DB nr.	Beskrivelse	Dim. (mm)	Farve	Colli stk.	Længde m
0575-0001-45	5709847057530	1290535	Notliste	3	Grå	2	25
0576-0001-45	5709847057639	1290519	Notliste	3	Grå	2	25
0700-0001-45	5709847070034	1290592	Klammeliste	10	Grå	2	25
0700-1002-45	5709847070065	8280414	Klammeliste	10	Grå	1	300
0703-0001-45	5709847070331	1290600	Klammeliste	12	Grå	2	25
0710-0001-45	5709847071031	2266344	Klammeliste	12	Grå	2	25
0727-0001-45	5709847072731	4639241	Klammeliste	10	Grå	40	2,5
0727-0002-45	5709847072717	1598953	Klammeliste med ét ben	10	Grå	20	2,5
0728-0001-45	5709847072830	4639266	Klammeliste	13	Grå	40	2,5
0752-0001-45	5709847075237	2401552	Klammeliste	11	Grå	2	25
0755-0001-45	5709847075534	1290584	Klammeliste	15	Grå	2	25
0775-0003-45	5709847077538	2401578	Klammeliste	9	Grå	2	25
0789-0001-45	5709847078931	2401586	Klammeliste	15	Grå	2	25
0838-0001-45	5709847083836	4639225	Notliste	4	Grå	1	50
1345-0001-45	5709847134538	1290550	Klammeliste	-	Grå	2	25
1490-0001-45	5709847149037	1290568	Klammeliste	-	Grå	2	25
0825-0002-45	5709847082594	1598959	Dørtætning	4	Transparent	1	25
0924-0001-45	5709847092432	1598961	Dørtætning	3,5	Grå	1	50
0815-EV25-49	5709847081559	1862294	Universaltætning til inderdøre	5x11-13x3-4x7	Hvid	10	5
0815-EV26-49	5709847081566	1862295	Universaltætning til inderdøre	5x11-13x3-4x7	Transparent	10	5
0815-EV27-49	4260027234253	1862296	Universaltætning til inderdøre	5x11-13x3-4x7	Grå	10	5
0815-EV28-49	5709847081528	1862297	Universaltætning til inderdøre	5x11-13x3-4x7	Beige	10	5
0815-EV29-49	5709847081535	1862298	Universaltætning til inderdøre	5x11-13x3-4x7	Mahogni	10	5

Kantprofiler og glideskinner

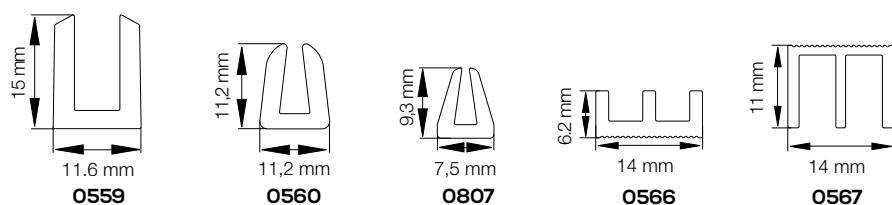

Profil nr.	EAN nr.	DB nr.	Beskrivelse	Dim. (mm)	Farve	Colli stk.	Længde m
0559-0002-45	5709847055963	1813963	Kantprofil til 6 mm	-	Transparent	2	25
0560-0001-45	5709847056052	1290469	Kantprofil til 4 mm	-	Hvid	2	25
0560-0002-45	5709847056069	1813955	Kantprofil til 4 mm	-	Transparent	2	25
0807-0002-45	5709847080750	1290451	Kantprofil til 3 mm	-	Hvid	2	25
0807-0003-45	5709847080767	1813948	Kantprofil til 3 mm	-	Transparent	2	25
0566-0001-45	5709847056632	1813898	4 mm glas, under	-	Grå	10	3,1
0567-0001-45	5709847056731	1813906	4 mm glas, over	-	Grå	10	3,1
T-2000274	5709847931953	2401149	Nylonrider	-	Hvid	1	500

BLØDE FODLISTER

Bløde fodlister og vinkellister

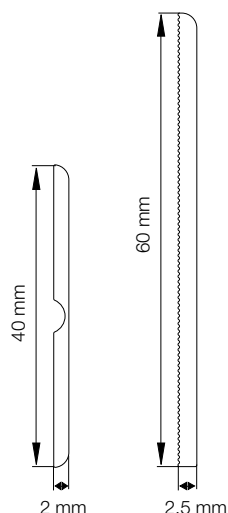
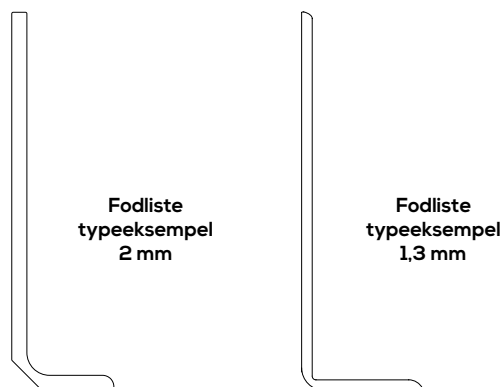

Profil nr.	EAN nr.	DB nr.	Beskrivelse	Dim. (mm)	Farve	Colli stk.	Længde m
0587-0002-45	5709847058735	1814177	Fodliste, ikke selvklæbende, 2 mm	40	Grå	1	25
0586-0002-45	5709847058636	1814185	Fodliste, ikke selvklæbende, 2 mm	50	Grå	1	50
0585-0002-45	5709847058537	1814193	Fodliste, ikke selvklæbende, 2 mm	60	Grå	1	50
0587-0003-45	5709847011129	5789076	Fodliste, selvklæbende, 2 mm	40	Sort	1	25
0587-0004-45	5709847011136	5789077	Fodliste, selvklæbende, 2 mm	40	Grå	1	25
0586-0005-45	5709847011150	5789080	Fodliste, selvklæbende, 2 mm	50	Grå	1	48
0586-0004-45	5709847011143	5789079	Fodliste, selvklæbende, 2 mm	50	Sort	1	48
0585-0006-45	5709847011167	5789089	Fodliste, selvklæbende, 2 mm	60	Sort	1	48
0585-0007-45	5709847011174	5789090	Fodliste, selvklæbende, 2 mm	60	Grå	1	48
0584-0003-45	5709847011181	5789091	Fodliste, selvklæbende, 2 mm	70	Sort	1	48
0584-0004-45	5709847011198	5789092	Fodliste, selvklæbende, 2 mm	70	Grå	1	48
0583-0003-45	5709847011204	5789093	Fodliste, selvklæbende, 2 mm	80	Sort	1	48
0583-0004-45	5709847011211	5789095	Fodliste, selvklæbende, 2 mm	80	Grå	1	48
0582-0003-45	5709847011228	5789096	Fodliste, selvklæbende, 2 mm	100	Sort	1	48
0582-0004-45	5709847011235	5789097	Fodliste, selvklæbende, 2 mm	100	Grå	1	48
0619-0001-45	5709847061926	1290881	Vinkelliste, ikke selvklæbende, 2 mm	20×2	Sort	1	25
0619-0002-45	5709847061902	2401131	Vinkelliste, ikke selvklæbende, 2 mm	20×2	Grå	1	25
0619-0003-45	5709847061940	3364650	Vinkelliste, ikke selvklæbende, 2 mm	20×2	Hvid	1	25
0922-0007-45	5709847011242	5789098	Fodliste, selvklæbende, 1,3 mm	50	Sort	1	48
0922-0008-45	5709847011259	5789099	Fodliste, selvklæbende, 1,3 mm	50	Grå	1	48
0922-0010-45	5709847011266	5789100	Fodliste, selvklæbende, 1,3 mm	50	Hvid	1	48
0765-0004-45	5709847011273	5789101	Fodliste, selvklæbende, 1,3 mm	60	Sort	1	48
0765-0005-45	5709847011280	5789103	Fodliste, selvklæbende, 1,3 mm	60	Grå	1	48
0765-0006-45	5709847011297	5789104	Fodliste, selvklæbende, 1,3 mm	60	Hvid	1	48
0925-0006-45	5709847011303	5789105	Fodliste, selvklæbende, 1,3 mm	70	Sort	1	48
0925-0007-45	5709847011310	5789081	Fodliste, selvklæbende, 1,3 mm	70	Grå	1	48
0925-0008-45	5709847011327	5789082	Fodliste, selvklæbende, 1,3 mm	70	Hvid	1	48
0931-0002-45	5709847093118	5170260	Fodliste, selvklæbende, 1,3 mm	80	Sort	1	48
0931-0003-45	5709847093132	5170259	Fodliste, selvklæbende, 1,3 mm	80	Grå	1	48
0927-0003-45	5709847092715	3900166	Fodliste, selvklæbende, 1,3 mm	100	Sort	1	48
0927-0011-45	5709847409278	1598968	Fodliste, selvklæbende, 1,3 mm	100	Grå	1	48
0590-0001-45	5709847059015	1290790	Fodliste, ikke selvklæbende, 2,5 mm	60	Sort	1	50

BLØDE FODLISTER

Bløde fodlister og vinkellister

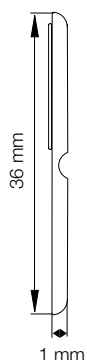

T-3000255/ T-3000256/ T-3000257
T-3000258/ T-3000259

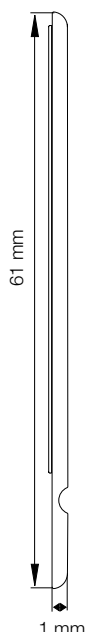

T-3000260/ T-3000261/ T-3000262
T-3000263/ T-3000264

Profil nr.	EAN nr.	DB nr.	Beskrivelse	Dim. (mm)	Farve	Colli stk.	Længde m
T-3000255	4260027234833	1858963	Blød vinkelliste selvklæbende	18x18	Hvid	5	5
T-3000256	4260027234819	1858964	Blød vinkelliste selvklæbende	18x18	Sort	5	5
T-3000257	4260027234949	1858965	Blød vinkelliste selvklæbende	18x18	Grå	5	5
T-3000258	4260027234987	1858966	Blød vinkelliste selvklæbende	18x18	Beige	5	5
T-3000259	4260027234994	1858967	Blød vinkelliste selvklæbende	18x18	Eg	5	5
T-3000260	4260027235069	1858969	Fodliste selvklæbende 1 mm	48x13	Hvid	5	10
T-3000261	4260027235106	1859215	Fodliste selvklæbende 1 mm	48x13	Sort	5	10
T-3000262	4260027235113	1859223	Fodliste selvklæbende 1 mm	48x13	Grå	5	10
T-3000263	4260027235120	1859224	Fodliste selvklæbende 1 mm	48x13	Beige	5	10
T-3000264	4260027235311	1859225	Fodliste selvklæbende 1 mm	48x13	Eg	5	10

FODLISTER TIL TÆPPER

Til tæpper

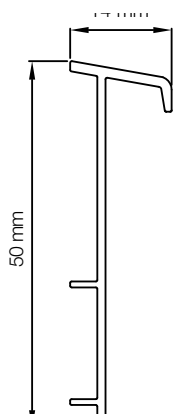

T-3000206
T-3000207



T-3000208
T-3000209

Profil nr.	EAN nr.	DB nr.	Beskrivelse	Dim. (mm)	Farve	Colli stk.	Længde m
T-3000206	4260027234628	185895	Fodliste til tæppe	50 mm	Hvid	20	2,5
T-3000207	4260027234635	1858960	Fodliste til tæppe	50 mm	Grå	20	2,5
T-3000208	4260027234642	1858961	Montagesæt til T-3000206		Hvid	5x1	
T-3000209	4260027234659	1858962	Montagesæt til T-3000207		Grå	5x1	

GULVLISTER

Trappforkanter

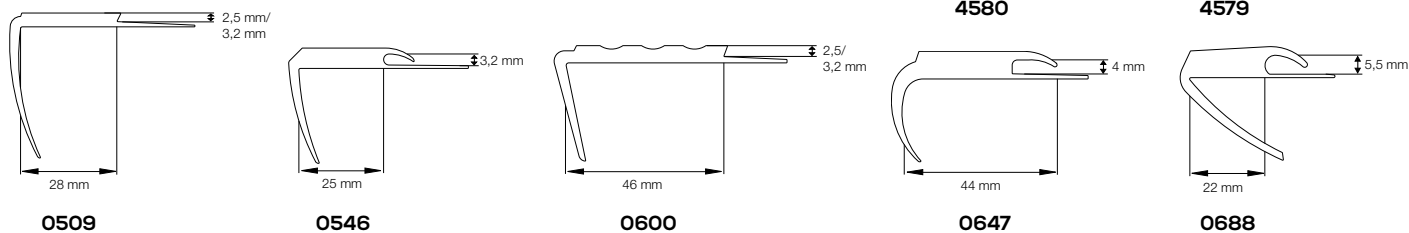

Profil nr.	EAN nr.	DB nr.	Beskrivelse	Dim. (mm)	Farve	Colli stk.	Længde m
0509-0001-45	5709847050913	1291046	Trappforkant til 2,5 mm belægning	36×28	Sort	8	3,125
0509-0002-45	5709847050937	1814516	Trappforkant til 2,5 mm belægning	36×28	Grå	8	3,125
0546-0001-45	5709847054614	1291061	Trappforkant til 3,2 mm belægning	29×25	Sort	8	3,125
0600-0001-45	5709847060011	1290980	Trappforkant til 3,2 mm belægning	29×46	Sort	8	3,125
0600-0003-45	5709847011358	5789085	Trappforkant til 2,5 mm belægning	29×46	Sort	8	3,125
0600-0004-45	5709847011365	5789087	Trappforkant til 2,5 mm belægning	29×46	Grå	8	3,125
0647-0001-45	5709847064712	1291087	Trappforkant til 4,0 mm belægning	24×44	Sort	8	3,125
0688-0001-45	5709847068819	2266310	Trappforkant til 5,5 mm belægning	36×22	Sort	8	3,125
4580-0001-45	5709847458016	1862320	Trappforkant hård plast	30 x 40	Sort	15	3,125
4579-0001-45	5709847457910	1862321	Indlæg til 4580	24,6 x 1,8	Sort	1	25
4579-0002-45	5709847457927	1862322	Indlæg til 4580	24,6 x 1,8	Grå	1	25

Håndliste

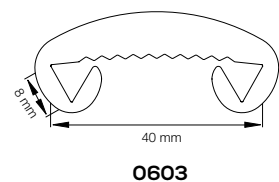

Profil nr.	EAN nr.	DB nr.	Beskrivelse	Dim. (mm)	Farve	Colli stk.	Længde m
0603-0001-45	5709847060318	1290907	Håndliste	8×40	Sort	1	25

Vådromsopkanter og vaskekanter

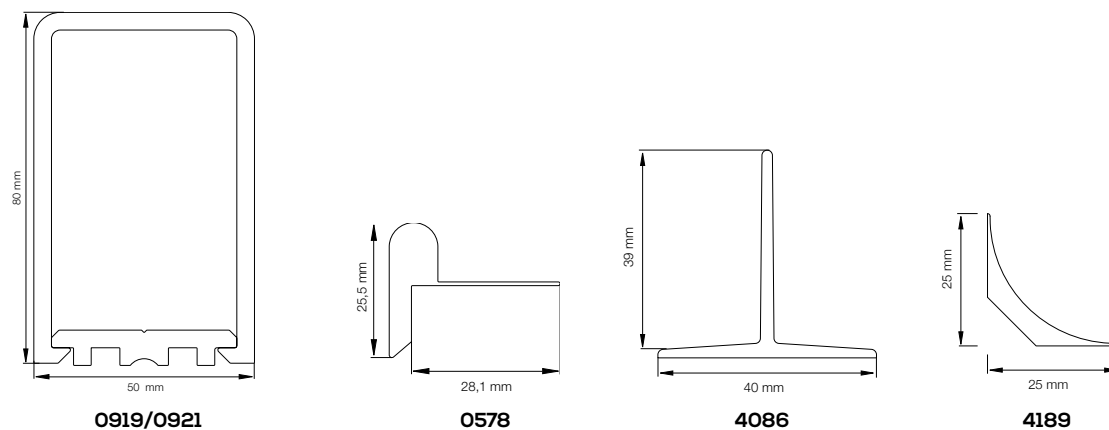

Profil nr.	EAN nr.	DB nr.	Beskrivelse	Dim. (mm)	Farve	Colli stk.	Længde m
0919-0001-45	5709847091930	8590440	Vådromsopkant	50×80	Hvid	6	2,7
0921-0001-45	5709847092135	8590457	Bundliste til 0919	28,1×25,5	Hvid	6	2,7
0578-0001-45	5709847057813	1290923	Vaskekant	25,5×28,1	Sort	8	3,13
4086-0001-46	7321430031253	1859227	Kørestols opkant til vådrum	40×40	Hvid	25	2
4086-0053-46	7321430031321	1859233	Kørestols opkant til vådrum	40×40	Grå	25	2
4189-0002-46	7321430091110	1859240	Hulkehl til opbygning af vaskekant	25×25	Sort	1	25

FACADE

Lysinddækninger og indfatninger

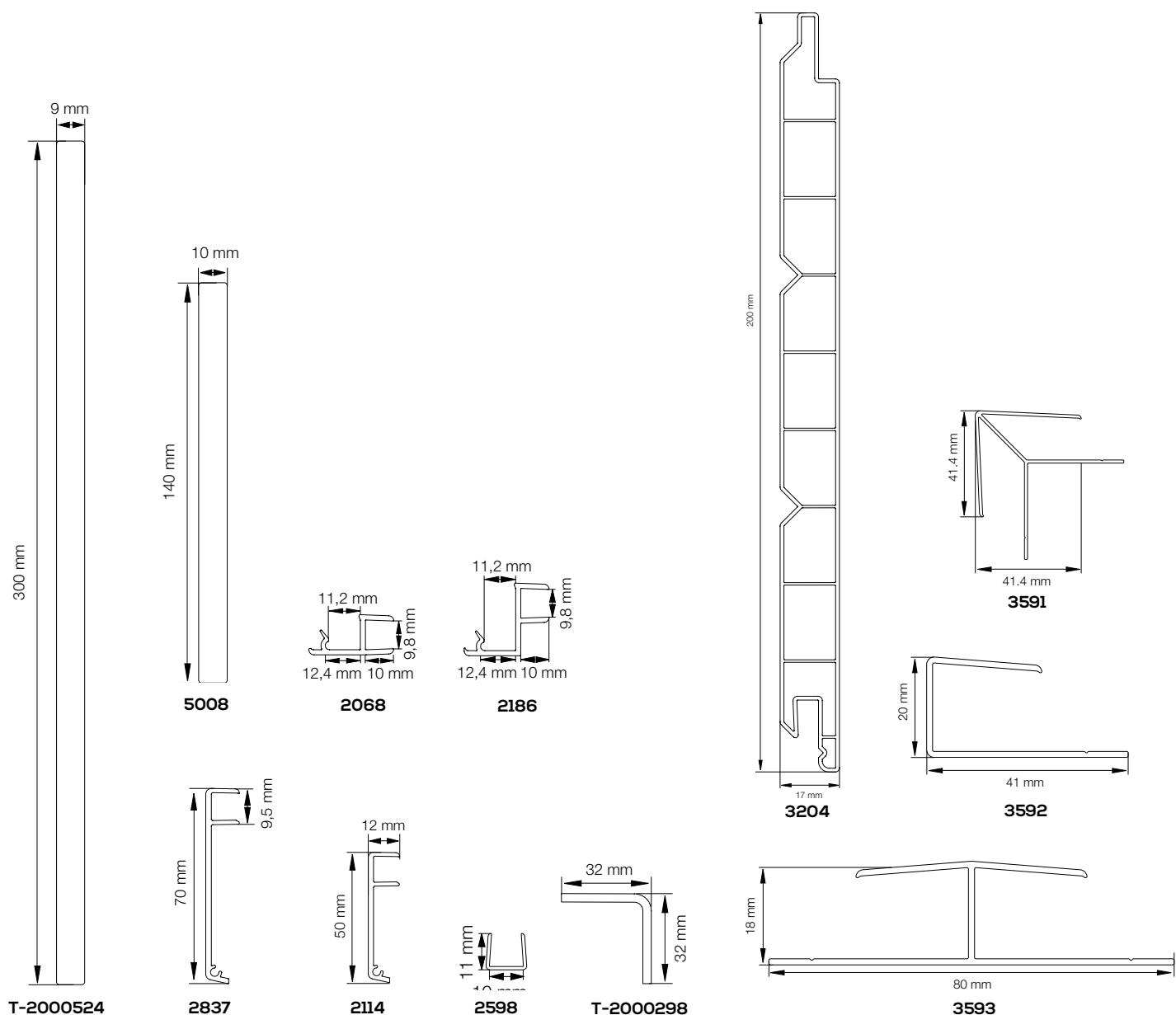

Profil nr.	EAN nr.	DB nr.	Beskrivelse	Dim. (mm)	Farve	Colli stk.	Længde m
2068-0004-45	5709847206860	5163030	Tilsætning	-	Hvid	20	3
2186-0003-45	5709847210	5162325	Tilsætning	-	Hvid	15	3
2114-0001-45	5709847211468	5162893	Indfatning 50 mm	50×12	Hvid	36	5
2837-0003-45	5709847283762	5162330	Indfatning 70 mm	70×9,5	Hvid	26	5
2598-0002-45	5709847259804	7614035	U-liste	10×11	Hvid	40	5
2598-0003-45	5709847259828	1373476	U-liste	10×11	Hvid	20	2,5
5008-0001-45	5709847500869	5162322	Inddækning	10×140	Hvid	9	5
T-2000524	5709847252454	1380864	Inddækning	10×300	Hvid	2	3
T-2000298	5709847904018	8494940	Geringssamler	-	-	1	1
3204-0001-45	5709847320450	5626562	Profilbræt	17×200	Hvid	5	3
3591-0001-45	5709847359153	5626563	Hjørneprofil til 3204	-	Hvid	2	3
3592-0001-45	5709847359252	5626564	Afslutningsprofil til 3204	-	Hvid	2	3
3593-0001-45	5709847535939	5626565	Samleprofil til 3204	-	Hvid	2	3

INVENTAR

Bordforkanter

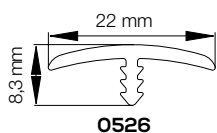

0526

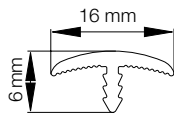

0528

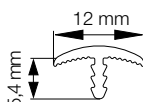

0529

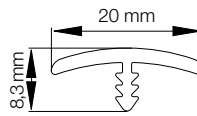

0730

Profil nr.	EAN nr.	DB nr.	Beskrivelse	Not (mm)	Farve	Colli stk.	Længde m
0526-0002-45	5709847052634	1813419	Bordforkant til 22 mm plade	2,5	Grå	1	25
0528-0004-45	5709847052832	1813369	Bordforkant til 16 mm plade	2	Grå	1	25
0529-0001-45	5709847052917	1289735	Bordforkant til 12 mm plade	1,5	Sort	1	25
0730-0001-45	5709847073004	1289784	Bordforkant til 20 mm plade	2,5	Sort	1	25
0730-0002-45	5709847073028	1813401	Bordforkant til 20 mm plade	2,5	Grå	1	25
0730-0003-45	5709847073042	1594258	Bordforkant til 20 mm plade	2,5	Hvid	1	25

Not mål er kun vej. Check noten på produktet inden der fræses notgang

Samlefjedre

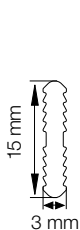

1402

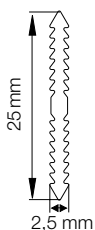

1582

Profil nr.	EAN nr.	DB nr.	Beskrivelse	Not (mm)	Farve	Colli stk.	Længde m
1402-0001-45	5709847140218	2742732	Samlefjeder	2,5	Sort	2	50
1582-0001-45	5709847158213	4639142	Samlefjeder	2	Sort	1	50

Klemprofiler



0781



1354

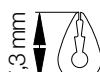

1244

Profil nr.	EAN nr.	DB nr.	Beskrivelse	Pladetykkelse (mm)	Farve	Colli stk.	Længde m
0781-0001-45	5709847078115	4639290	Klemprofil, hård	max 3	Sort	25	3,1
1354-0004-45	5709847135412	4639316	Klemprofil, hård	max 2	Sort	25	3,1
1244-0001-45	5709847124430	4639118	Klemprofil, blød	max 1,5	Grå	1	50





LETTE LISTER TIL HELE HUSET

PRIMO Lister - derfor!

Hos PRIMO gør vi naturligvis alt, hvad vi kan, for at holde prislisterens informationer så aktuelle som muligt, bl.a. ved jævnligt at udsende opdateret eller helt nyt informationsmateriale.

Men udviklingen går idag så hurtigt, at det i praksis ikke er muligt at sikre, at vores trykte materiale altid er opdateret med de nyeste informationer.

Vi anbefaler derfor, at man jævnligt besøger vores hjemmeside, hvor de seneste informationer om vores produktprogram altid vil være tilgængelige.

Fra hjemmesiden kan du også søge blandt PRIMO-koncernens øvrige produkter, løsninger og ydelser indenfor plastmaterialer til industri og byggeri, hvis du har ønsker, der går ud over vores standard listeprogram.

Personlig betjening

Selv det mest udbyggede katalogmateriale eller hjemmeside kan ikke svare på alle spørgsmål. Så fandt du ikke de informationer, du har brug for, kan kundeservice altid kontaktes på

Telefon: +45 76 98 33 14

Fax: +45 76 98 33 77

E-mail: stdsalg@primo.dk

På vores hjemmeside

www.primolister.dk finder du altid de nyeste og opdaterede informationer.



PRIMO DANMARK A/S
Jernbanegade 11
DK-6862 Tistrup
Tlf. 76 98 33 14