

AL-KO

QUALITY FOR LIFE

BEDIENUNGSANLEITUNG BENZIN-RASENMÄHER

CLASSIC

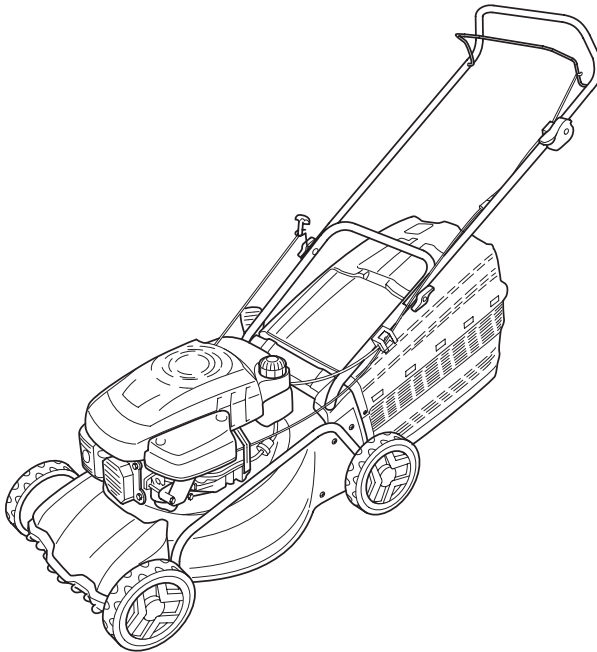

DE

EN

NL

FR

ES

PT

IT

SL

HR

SR

PL

CS

SK

HU

DA

SV

NO

FI

ET

LV

LT

RU

UK

BG

RO

EL

MK

TR



Inhaltsverzeichnis

D	Betriebsanleitung.....	7
EN	Translation of the original operating instructions.....	21
NL	Vertaling van de originele gebruikershandleiding.....	34
FR	Traduction du mode d'emploi original.....	48
ES	Traducción del manual de instrucciones original.....	62
PT	Tradução do Manual do Usuário original.....	76
IT	Traduzione delle istruzioni per l'uso originali.....	90
SL	Prevod izvirnika navodila za uporabo.....	104
HR	Prijevod originalnih uputa za uporabu.....	117
PL	Tłumaczenie oryginalnej instrukcji obsługi.....	130
CS	Překlad originálního návodu k použití.....	144
SK	Preklad originálneho návodu na použitie.....	157
HU	Az eredeti használati utasítás fordítása.....	171
SR	О овом приручнику.....	185
DA	Oversættelse af original brugsanvisning.....	199
SV	Översättning av originalbruksanvisning.....	212
NO	Oversettelse av original bruksanvisning.....	225
FI	Alkuperäisen käyttöohjeen käänös.....	238
ET	Tõlge originaalkasutusjuhendist.....	251
LT	Originalios instrukcijos vertimas.....	264
LV	Orģinālās ekspluatācijas instrukcijas tulkojums.....	278
RU	Перевод оригинального руководства по эксплуатации.....	292
UK	Переклад ориģинального посібника з експлуатації.....	308
BG	Превод на оригиналното ръководство за експлоатация.....	322
RO	Traducerea instrucțiunilor de folosire originale.....	337
EL	Μετάφραση του γνήσιου εγχειριδίου οδηγίων χρήσης.....	351
TR	Orjinal kullanım kılavuzunun çevirisi.....	366
MK	Превод на оригиналното упатство за употреба.....	379

© 2014

AL-KO KOBER GROUP KötZ, Germany

This documentation or excerpts therefrom may not be reproduced or disclosed to third parties without the express permission of the AL-KO KOBER GROUP.

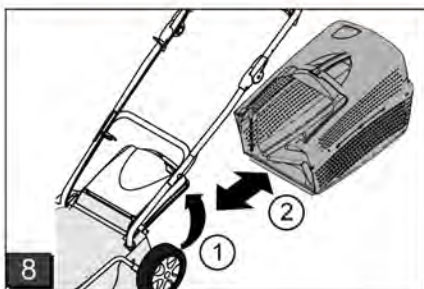
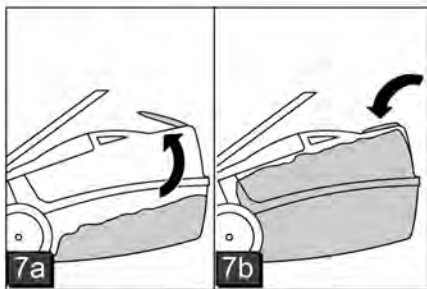
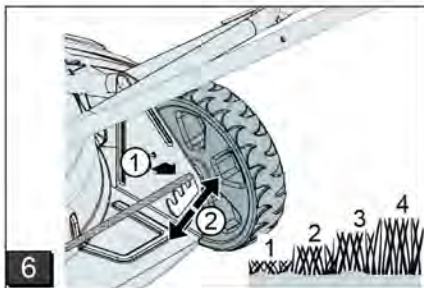
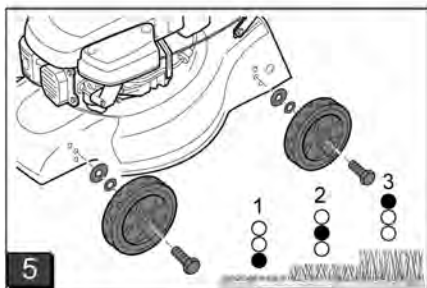
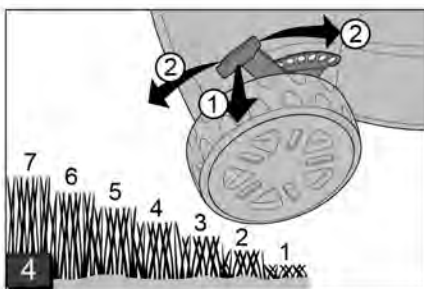
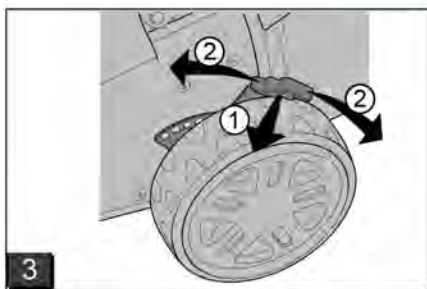
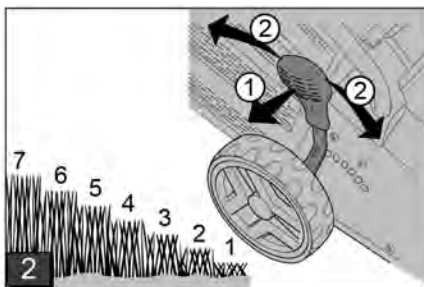
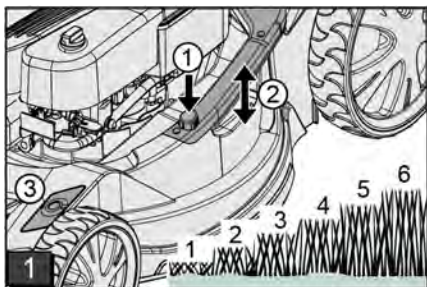

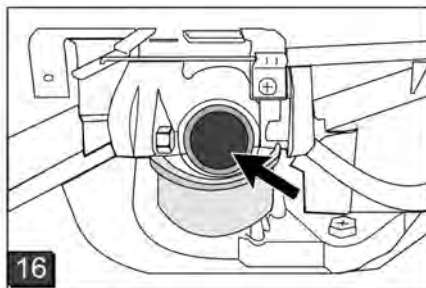
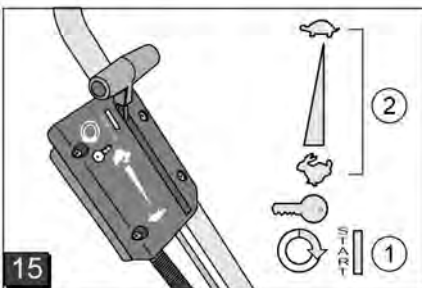
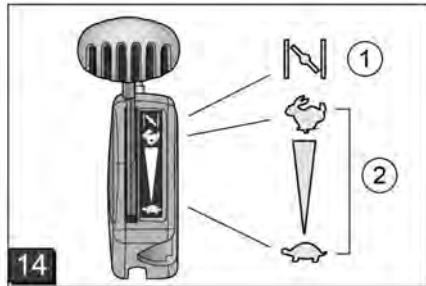
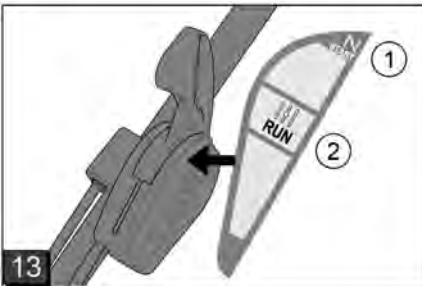
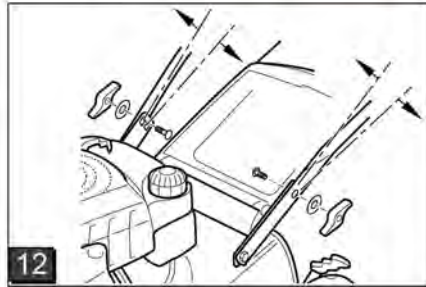
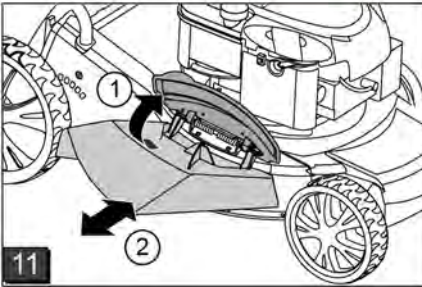
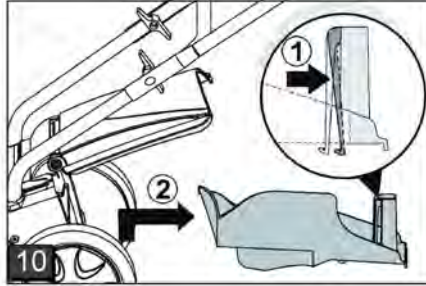
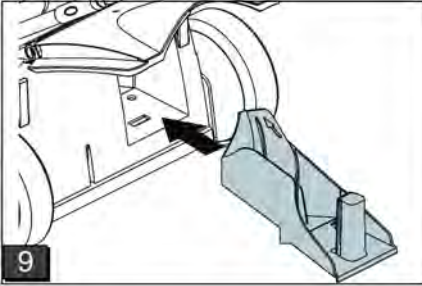

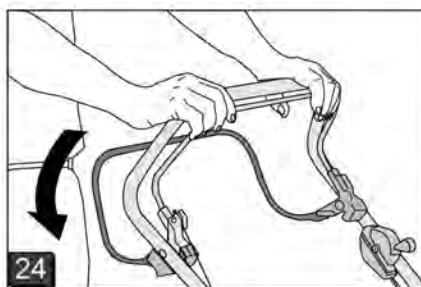
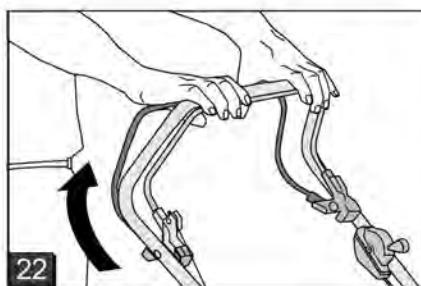
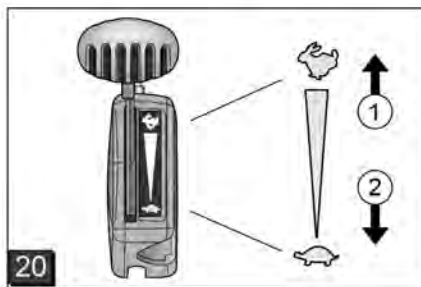
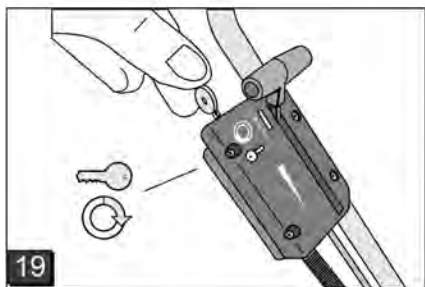
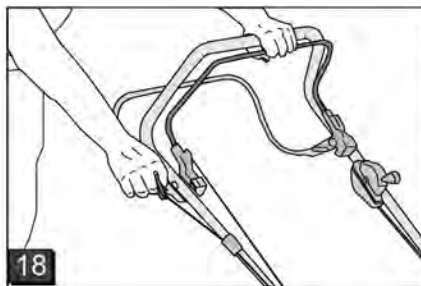
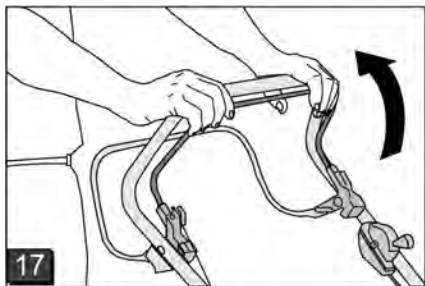

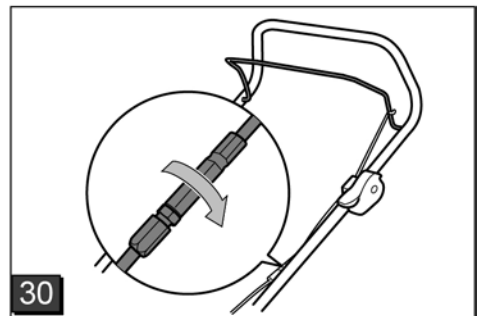
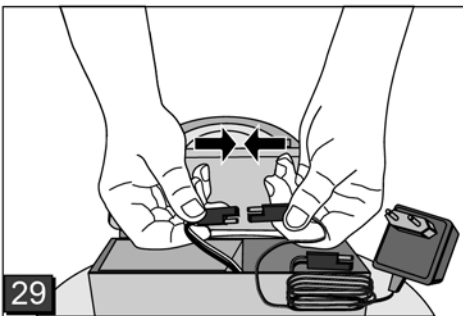
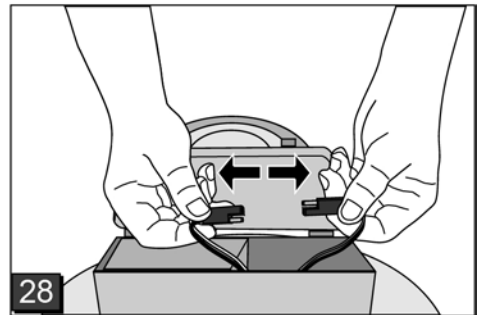
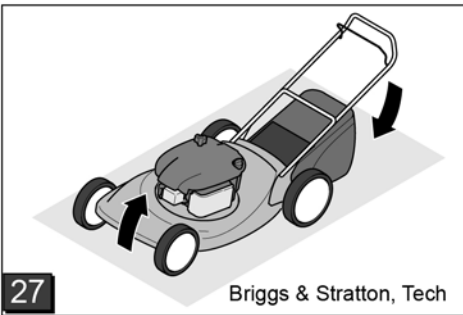
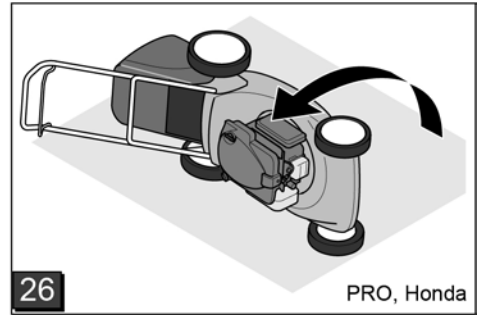
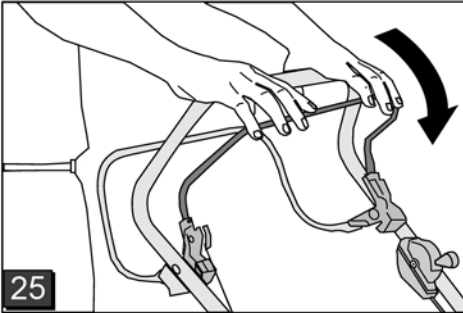

ORIGINAL-BETRIEBSANLEITUNG

Inhaltsverzeichnis

Zu diesem Handbuch.....	7
Produktbeschreibung.....	7
Sicherheitshinweise.....	9
Montage.....	10
Inbetriebnahme.....	11
Wartung und Pflege.....	16
Lagerung.....	17
Reparatur.....	18
Entsorgung.....	18
Hilfe bei Störungen.....	19
EG-Konformitätserklärung.....	20
Garantie.....	20

ZU DIESEM HANDBUCH

- Lesen Sie diese Dokumentation vor der Inbetriebnahme durch. Dies ist Voraussetzung für sicheres Arbeiten und störungsfreie Handhabung. Machen Sie sich vor der Benutzung mit den Bedienelementen und dem Gebrauch der Maschine vertraut.
- Beachten Sie die Sicherheits- und Warnhinweise in dieser Dokumentation und auf dem Gerät.
- Diese Dokumentation ist permanenter Bestandteil des beschriebenen Produkts und sollte bei Veräußerung dem Käufer mit übergeben werden.

Zeichenerklärung



ACHTUNG!

Genaueres Befolgen dieser Warnhinweise kann Personen- und / oder Sachschäden vermeiden.



Spezielle Hinweise zur besseren Verständlichkeit und Handhabung.

PRODUKTBESCHREIBUNG

In dieser Dokumentation werden verschiedene Modelle von Benzin-Rasenmähern beschrieben.

Einige Modelle sind mit Grasfangbox ausgerüstet und/oder sind zusätzlich zum Mulchen geeignet. Identifizieren Sie ihr Modell anhand der Produktbilder und der Beschreibung der verschiedenen Optionen.

Bestimmungsgemäße Verwendung

Dieses Gerät ist zum Mähen eines Rasenbodens im privaten Bereich bestimmt und darf nur auf abgetrocknetem Rasen eingesetzt werden.

Eine andere, darüber hinausgehende Anwendung gilt als nicht bestimmungsgemäß.

Möglicher Fehlgebrauch

- Dieses Gerät ist nicht zur Verwendung in öffentlichen Anlagen, Parks, Sportstätten sowie in der Land- und Forstwirtschaft geeignet.
- Sicherheitseinrichtungen dürfen nicht demontiert oder überbrückt werden.
- Das Gerät nicht bei Regen oder auf nassem Rasen benutzen.
- Das Gerät darf nicht im gewerblichen Einsatz betrieben werden.

Sicherheits- und Schutzeinrichtungen



ACHTUNG!

Verletzungsgefahr!

Sicherheits- und Schutzeinrichtungen dürfen nicht außer Kraft gesetzt werden.

Sicherheitsbügel

Das Gerät ist mit einem Sicherheitsbügel ausgerüstet.



ACHTUNG!

Verletzungsgefahr!

Lassen Sie den Sicherheitsbügel bei Gefahr sofort los!

Bei Geräten ohne Messerkupplung:

- Schneidmesser wird gestoppt.
- Motor wird gestoppt.

Bei Geräten mit Messerkupplung:

- Schneidmesser wird gestoppt.
- Achtung - Motor läuft weiter!

Prallklappe

Die Prallklappe schützt vor herausschleudernden Teilen.

Produktübersicht

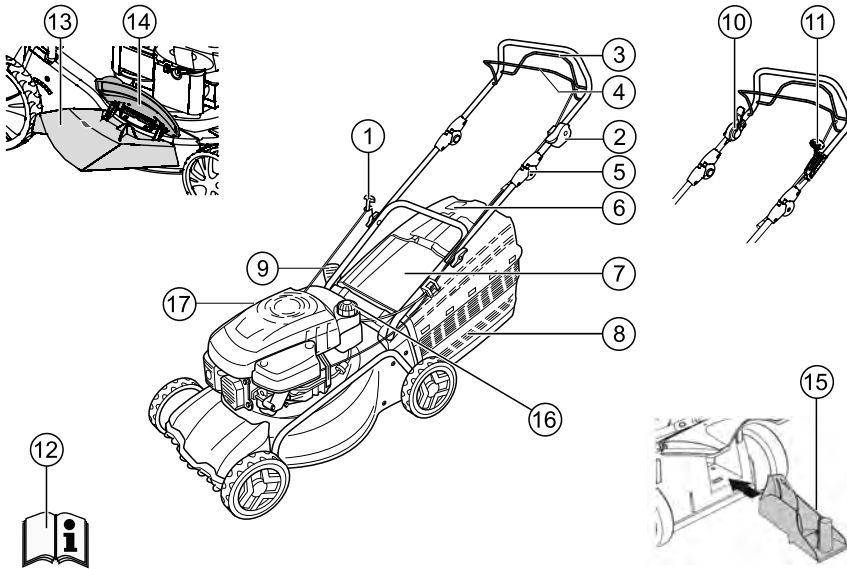

1	Starterseil	10	Messerkupplung
2	Start, Stop *	11	Variogetriebe *
3	Radantrieb *	12	Betriebsanleitung
4	Sicherheitsbügel	13	Auswurfeinsatz *
5	Ergonomische Höhenverstellung *	14	Verschlussklappe *
6	Füllstandsanzeige*	15	Mulchkit *
7	Prallklappe *	16	Benzintank
8	Grasfangbox *	17	Öleinfüllstutzen
9	Schnitthöhenverstellung *		

* je nach Ausführung

Symbole am Gerät

	Achtung! Besondere Vorsicht bei der Handhabung!
	Vor Inbetriebnahme Gebrauchsanleitung lesen!
	Achtung! Dritte aus dem Gefahrenbereich fernhalten!
	Achtung! Hände und Füße vom Schneidwerk fernhalten!
	Abstand zum Gefahrenbereich halten!
	Vor Arbeiten am Schneidwerk Zündkerzenstecker ziehen!
	Motorbremse lösen!
	Radantrieb einschalten!
	Gasfernbedienung Start / Stop
Zusatzsymbole bei Geräten mit Elektrostart	
	Achtung! Gefahr durch Stromschlag!
	Achtung! Anschlussleitung von Schneidmessern fernhalten!
	Gerät immer vor Wartungsarbeiten oder bei beschädigtem Kabel vom Netz trennen!

SICHERHEITSHINWEISE



ACHTUNG!

Gerät nur in technisch einwandfreiem Zustand benutzen!



ACHTUNG!

Verletzungsgefahr!

Sicherheits- und Schutzeinrichtungen dürfen nicht außer Kraft gesetzt werden.



VORSICHT!

Brandgefahr!

Betankte Maschine nicht in Gebäuden aufbewahren, in denen Benzindämpfe mit offenem Feuer oder Funken in Berührung kommen können!

Bereich um Motor, Auspuff, Kraftstofftank frei von Benzin, Öl halten.



ACHTUNG!

Brandgefahr!

Benzin und Öl sind hochgradig entflammbar!

- Dritte aus dem Gefahrenbereich fernhalten.
- Mähen Sie niemals, während Personen, besonders Kinder oder Tiere in der Nähe sind.
- Der Maschinenführer oder der Benutzer ist für Unfälle mit anderen Personen und deren Eigentum verantwortlich.
- Kinder und Personen, die diese Gebrauchsanleitung nicht kennen, dürfen das Gerät nicht benutzen sowie keine Wartung und Reinigung durchführen.
- Personen mit verminderten physischen, sensorischen oder geistigen Fähigkeiten oder Personen mit unzureichendem Wissen oder Erfahrung dürfen das Gerät nicht benutzen, außer sie werden von einer für sie verantwortlichen Person beaufsichtigt oder angeleitet.
- Örtliche Bestimmungen zum Mindestalter der Bedienungsperson beachten.
- Gerät nicht unter Einfluss von Alkohol, Drogen oder Medikamenten bedienen.
- Zweckmäßige Arbeitskleidung tragen:
 - Lange Hose.
 - Festes Schuhwerk.
 - Gehörschutz
- Bei Arbeiten an Hängen:
 - Niemals an einem glatten und rutschigen Abhang arbeiten.
 - Immer auf sicheren Stand achten.
 - Immer quer zum Hang mähen, niemals auf- oder abwärts.
 - Nicht an Hängen mit mehr als 20° Neigung arbeiten!
 - Besondere Vorsicht beim Wenden!
- Nur bei ausreichendem Tageslicht oder künstlicher Beleuchtung arbeiten.

- Körper, Gliedmaßen und Kleidung vom Schneidwerk fernhalten.
- Landesspezifische Bestimmungen für die Betriebszeiten beachten
- Betriebsbereites Gerät nicht unbeaufsichtigt lassen.
- Nur mit scharfem Schneidmesser mähen
- Gerät niemals mit beschädigten oder fehlenden Schutzeinrichtungen benutzen.
- Gerät nie ohne vollständig eingebaute Schutzeinrichtungen betreiben (z. B.: Prallklappe, Grasfangeinrichtungen)
- Gerät vor jedem Gebrauch auf Beschädigungen prüfen, beschädigte oder abgenutzte Teile ersetzen.
- Abgenutzte oder beschädigte Messer und Befestigungsbolzen nur satzweise austauschen, um Unwucht zu vermeiden.
- Bevor Sie den Motor starten, kuppeln Sie alle Messer und Antriebe aus.
- Motor abstellen, Stillstand des Gerätes abwarten, Zündschlüssel und Zündkerzenstecker ziehen:
 - Beim Verlassen des Gerätes
 - bei der Überprüfung, Reinigung oder Arbeiten am Gerät
 - nach dem Auftreten von Störungen
 - vor dem Lösen von Blockierungen
 - vor dem Beseitigen von Verstopfungen
 - nach dem Kontakt mit Fremdkörpern
 - bevor Sie nachtanken
 - Störungen und ungewöhnliche Vibrationen am Gerät auftreten (sofortige Überprüfung erforderlich)



Suchen Sie nach Beschädigungen am Rasenmäher und führen Sie die erforderlichen Reparaturen durch, bevor Sie erneut starten und mit dem Rasenmäher arbeiten.

- Zündkerzenstecker aufstecken und Motor starten:
 - nach Störungsbeseitigung (siehe Störungstabelle) und Prüfung des Gerätes
 - nach dem Reinigen des Gerätes
- Starten Sie den Motor nicht, wenn Sie vor dem Auswurfkanal stehen.
- Das zu mähende Terrain vollständig und sorgfältig prüfen, alle Fremdkörper entfernen.

- Besondere Aufmerksamkeit beim Umkehren sowie beim Heranziehen des Rasenmähers.
- Nicht über Hindernisse mähen (z. B. Zweige, Baumwurzeln).
- Schnittgut nur bei stehendem Motor entfernen.
- Den Motor abschalten, wenn eine andere als die zu mähende Fläche überquert wird
- Gerät nie mit laufendem Motor heben oder tragen.
- Beim Einfüllen von Benzin oder Motoröl nicht Essen oder Trinken.
- Benzindämpfe nicht einatmen.
- Führen Sie das Gerät in Schrittempo.
- Vor Gebrauch auf festen Sitz der Muttern, Schrauben und Bolzen achten.
- Beim Auslaufen des Motors die Drosselkappe schließen. Falls der Motor einen Benzinabsperrhahn besitzt, ist dieser nach dem Mähen zu schließen.

MONTAGE

Beiliegende Montageanleitung beachten.



ACHTUNG!

Das Gerät darf erst nach vollständiger Montage betrieben werden.

Tanken

Vor der Inbetriebnahme müssen Sie den Rasenmäher auftanken.



WARNUNG!

Brandgefahr!

Benzin und Öl sind hochgradig entflammbar!



Immer die mitgelieferte Bedienungsanleitung des Motorenherstellers beachten.

Betriebsmittel

	Benzin	Motoröl
Sorte	Normalbenzin / bleifrei	siehe Hinweise des Motorenherstellers
Füllmenge	siehe Hinweise des Motorenherstellers	ca. 0,6 l

Betriebsmittel

Sicherheit



WARNUNG!

Vergiftungsgefahr!

Motor nie in geschlossenen Räumen laufen lassen.

- Benzin und Öl nur in die dafür vorgesehene Behälter aufbewahren.
- Benzin und Öl nur bei ausgeschaltetem, kaltem Motor im Freien einfüllen oder entleeren.
- Nicht bei laufendem Motor Benzin oder einfüllen.
- Tank nicht überfüllen (Benzin dehnt sich aus).
- Beim Tanken nicht rauchen
- Den Tankverschluss bei laufendem oder heißem Motor nicht öffnen
- Beschädigten Tank oder Tankverschluss austauschen
- Tankdeckel immer fest schließen
- Falls Benzin übergelaufen ist, darf kein Versuch unternommen werden, den Motor zu starten. Stattdessen ist die Maschine von der benzinverschmutzten Fläche zu entfernen. Jeglicher Zündversuch ist zu vermeiden bis sich die Benzindämpfe verflüchtigt haben.
- Wenn Motoröl ausgelaufen ist:
 - Motor nicht starten
 - ausgelaufenes Motoröl mit Ölbindemittel oder Lappen aufsaugen und sachgemäß entsorgen
 - Gerät reinigen.



Altöl nicht:

- in den Abfall geben
- in die Kanalisation, den Abfluss oder auf die Erde schütten.

Wir empfehlen, Altöl in einem geschlossenen Behälter beim Recycling-Center oder einer Kundendienststelle abzugeben.

Benzin einfüllen

1. Tankdeckel abschrauben, an sauberer Stelle lagern.
2. Benzin mit einem Trichter einfüllen.
3. Tankfüllöffnung fest verschließen und reinigen.

Motoröl einfüllen

1. Öleinfülldeckel abschrauben, Verschluss an sauberer Stelle lagern.
2. Öl mit einem Trichter einfüllen.
3. Öleinfüllöffnung fest verschließen und reinigen.

INBETRIEBNAHME



ACHTUNG!

Mit losem, beschädigten oder abgenutzten Schneidwerk und/oder Befestigungsteilen darf das Gerät nicht benutzt werden.

Vor Inbetriebnahme immer eine Sichtkontrolle durchführen.

Schnitthöhe einstellen



ACHTUNG!

Verletzungsgefahr!

Schnitthöhe nur bei abgeschaltetem Motor und stillstehendem Schneidmesser verstellen.



- Stellen Sie immer alle Räder auf die gleiche Schnitthöhe.
- Die Schnitthöhenverstellung ist modellabhängig.

Zentralverstellung (1)

- Knopf der Zentralhöhenverstellung gedrückt halten. (1/1)
 - Für kürzeren Rasen den Handgriff der Zentralhöhenverstellung nach unten drücken. (1/2)
 - Für längeren Rasen den Handgriff der Zentralhöhenverstellung nach oben ziehen. (1/2)
 - Die Stufe der Zentralhöhenverstellung wird angezeigt. (1/3)
- Knopf in der gewünschten Schnitthöhe loslassen.

Achsverstellung oder Zentralverstellung (2, 3)

- Hebel zum Entriegeln zur Seite drücken und halten.
- Hebel nach links oder rechts in die gewünschte Schnitthöhe schieben.

- Hebel einrasten lassen.
- Auf gleiche Rastposition bei allen Rädern achten.

Einzelrad-Schnellverstellung oder Achsverstellung (4)

- Hebel zum Entriegeln zur Seite drücken und halten.
- Hebel nach links oder rechts in die gewünschte Schnitthöhe schieben.
- Hebel einrasten lassen.
- Auf gleiche Rastposition bei allen Rädern achten.

Einzelradverstellung (5)

- Radschraube in Links- oder Rechtsrichtung lösen.
- Radschraube in die Lochung für die gewünschte Schnitthöhe einstecken.
- Radschraube festziehen.



Die Radverschraubungen sind mit Links- und Rechtsgewinde versehen. Beim Einschrauben auf die entsprechende Gewinderichtung im Mähergehäuse und die dazugehörigen Schrauben achten.

- Auf gleiche Lochposition bei allen Rädern achten.

Zentralachsverstellung (6)

- Beide Daumen auf die Enden der Achse legen.
- Finger unter das Mähergehäuse legen.
- Achse mit beiden Daumen aus der bisherigen Kerbe für die Schnitthöhe ziehen.
- Achse mit beiden Daumen vor die gewünschte Kerbe für die Schnitthöhe ziehen und einrasten lassen.
- Auf gleiche Rastposition bei allen Rädern achten.

Mähen mit Grasfangbox (8)



ACHTUNG! **Verletzungsgefahr!**

Grasfangbox nur bei ausgeschaltetem Motor und stillstehendem Schneidmesser abnehmen oder anbringen.

- Prallklappe anheben und Grasfangbox in die Halter einhängen

Füllstandsanzeige

Die Füllstandsanzeige wird durch den Luftstrom beim Mähen nach oben gedrückt (**7a**). Ist der Grasfangkorb voll, liegt die Füllstandsanzeige am Korb an (**7b**). Der Grasfangkorb muss geleert werden.

Grasfangbox leeren

1. Prallklappe anheben.
2. Grasfangbox aushängen und nach hinten abnehmen (8).
3. Grasfangbox leeren.
4. Prallklappe anheben und Grasfangbox wieder in die Halterungen einhängen (8).

Mähen ohne Grasfangbox



ACHTUNG!

Verletzungsgefahr durch rotierende Teile!

Nur bei funktionsfähiger Drehfeder der Prallklappe ohne Grasfangbox mähen.

Die Prallklappe liegt durch Federkraft am Rasenmähergehäuse an. Der Grasschnitt wird so nach unten ausgeworfen.

Mulchen mit Mulchkit (Option)

Beim Mulchen wird das Schnittgut nicht aufgesammelt, sondern verbleibt auf dem Rasen. Der Mulch schützt den Boden vor dem Austrocknen und versorgt ihn mit Nährstoffen.

Die besten Ergebnisse werden durch regelmäßigen Rückschnitt um ca. 2 cm erreicht. Nur junges Gras mit weichem Blattgewebe verrottet schnell.

- Grashöhe vor dem Mulchen: Maximal 8 cm
- Grashöhe nach dem Mulchen: Mindestens 4 cm



Schrittgeschwindigkeit dem Mulchen anpassen, nicht zu schnell gehen!

Mulchkit einsetzen



ACHTUNG!

Verletzungsgefahr durch rotierende Teile!

Mulchkit nur bei ausgeschaltetem Motor und stillstehendem Schneidmesser einsetzen oder entfernen!

1. Grasfangbox abnehmen. (8)
2. Prallklappe anheben und Mulchkit in den Auswurfkanal einsetzen. (9)
 - Mulchkit muss hörbar einrasten.



Rastet der Mulchkit nicht ein, können Mulchkit und Schneidmesser beschädigt werden.

Mulchkit entfernen



ACHTUNG!

Verletzungsgefahr durch rotierende Teile!

Mulchkit nur bei ausgeschaltetem Motor und stillstehendem Schneidmesser einsetzen oder entfernen!

1. Prallklappe anheben. (10)
2. Verriegelung am Mulchkit lösen. (10)
3. Mulchkit herausziehen.

Mähen mit Seitenauswurf (Option)



ACHTUNG!

Verletzungsgefahr durch rotierende Teile!

Seitenauswurf nur bei ausgeschaltetem Motor und stillstehendem Schneidmesser abnehmen oder anbringen!

Seitenauswurf einsetzen

1. Grasfangbox entfernen und Mulchkit einsetzen.
2. Abdeckung für Seitenauswurf aufklappen und festhalten (11/1).
3. Seitenauswurfkanal einsetzen (11/2).
4. Abdeckung langsam schließen.
 - ⇒ Die Abdeckung sichert den Seitenauswurfkanal vor dem Herausfallen.

Seitenauswurf entfernen

1. Abdeckung für Seitenauswurf aufklappen und festhalten (11/1).
2. Seitenauswurf entfernen und Abdeckung schließen (11/2).

Griffhöhe einstellen (Option)

Die Griffhöhe kann nach Bedarf in zwei unterschiedlichen Höhen eingestellt werden.

1. An der Unterholmverschraubung die beiden Griffschrauben abdrehen.
2. Die Schraubbolzen abziehen und die gewünschte Griffposition durch Einstecken in eine der jeweils beiden Rechteckbohrungen an den Haltern und durch die Holme einstellen (12).

Darauf achten, dass an jedem Halter jeweils die gleiche Bohrung verwendet wird!
3. Halterungen mit dem Unterholm wieder mit den Griffschrauben festschrauben.

Motor starten



WARNUNG!

Vergiftungsgefahr!

Motor nie in geschlossenen Räumen laufen lassen.



ACHTUNG!

Verletzungsgefahr durch rotierende Teile!

Gerät bei Startvorgang nicht kippen!



■ Motor nur bei montiertem Messer starten (Messer dient als Schwungmasse)!

■ Beim Starten des betriebswarmen Motors (Honda) Choke oder Primerknopf NICHT benutzen!

■ Reglereinstellungen am Motor nicht verändern!

Einzelrad-Schnellverstellung oder Achsverstellung (4)

- Hebel zum Entriegeln zur Seite drücken und halten.
- Hebel nach links oder rechts in die gewünschte Schnitthöhe schieben.
- Hebel einrasten lassen.
- Auf gleiche Rastposition bei allen Rädern achten.
- Gerät nicht starten, wenn der Auswurfkanal nicht durch eines der folgenden Teile abgedeckt ist:
 - Grasfangbox
 - Prallklappe
 - Mulchkit

- Betätigen Sie den Anlass-Schalter mit besonderer Aufmerksamkeit, entsprechend den Herstelleranweisungen.
- Achten Sie auf ausreichendem Abstand der Füße zum Schneidwerkzeug.
- Gerät in niedrigem Gras starten.

- 3 Starterseil zügig herausziehen und danach langsam wieder aufrollen lassen (18).
- 4 Nach dem Aufwärmen des Motors (ca. 15–20 Sekunden) den Choke auf Position 2 stellen (13/2).



Der Motor hat eine Festgaseinstellung. Eine Drehzahlregulierung ist nicht möglich.

ohne Gasfernbedienung, mit Primer (16)

- 1 Primerknopf 3x drücken, im Zeitabstand von ca. 2 Sekunden (16). Bei Temperaturen unter 10 °C den Primerknopf 5x drücken.
- 2 Sicherheitsbügel zum Oberholm herziehen und festhalten (17) – Sicherheitsbügel rastet nicht ein.
- 3 Starterseil zügig herausziehen und danach langsam wieder aufrollen lassen (18).



Der Motor hat eine Festgaseinstellung. Eine Drehzahlregulierung ist nicht möglich.

ohne Gasfernbedienung, ohne Primer/Choke

- 1 Sicherheitsbügel zum Oberholm herziehen und festhalten (17) – Sicherheitsbügel rastet nicht ein.
- 2 Starterseil zügig herausziehen und danach langsam wieder aufrollen lassen (18).



Der Motor hat eine Festgaseinstellung. Eine Drehzahlregulierung ist nicht möglich.

mit Gasfernbedienung, mit Choke

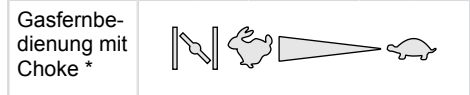

- 1 Gashebel auf Position **N** stellen (14/1).
- 2 Sicherheitsbügel zum Oberholm herziehen und festhalten (17) – Sicherheitsbügel rastet nicht ein.
- 3 Starterseil zügig herausziehen und danach langsam wieder aufrollen lassen (18).
- 4 Nach dem Aufwärmen des Motors (ca. 15–20 Sekunden) Gashebel auf eine Position zwischen und stellen (14/2).

Positionszeichen am Gerät

Choke *			
	Start	Run	Stop
Gasfernbedienung *			
	Start	Stop	
Gasfernbedienung mit Choke *			
Variogetriebe *			
	Schnell	Langsam	
Messerkupplung *			
	Ein	Aus	

* je nach Ausführung

Manuelles Starten

ohne Gasfernbedienung, mit Choke

Choke *			
	Start	Run	Stop
	N		

- 1 Choke auf Position 1 stellen (13/1).
- 2 Sicherheitsbügel zum Oberholm herziehen und festhalten (17) – Sicherheitsbügel rastet nicht ein.

mit Gasfernbedienung, ohne Primer/Choke

Gasfernbedienung *		
	Start	Stop

- 1 Gashebel auf Position stellen (20/1).
- 2 Sicherheitsbügel zum Oberholm herziehen und festhalten (17) - Sicherheitsbügel rastet nicht ein.
- 3 Starterseil zügig herausziehen und danach langsam wieder aufrollen lassen (18).
- 4 Nach dem Aufwärmen des Motors (ca. 15–20 Sekunden) Gashebel auf eine Position zwischen und stellen (20).

mit Gasfernbedienung, mit Primer (16)

Gasfernbedienung *		
	Start	Stop

- 1 Gashebel auf Position stellen (20/1).
- 2 Primerknopf 3x drücken, im Zeitabstand von ca. 2 Sekunden (16). Bei Temperaturen unter 10 °C den Primerknopf 5x drücken.
- 3 Sicherheitsbügel zum Oberholm herziehen und festhalten (17) - Sicherheitsbügel rastet nicht ein.
- 4 Starterseil zügig herausziehen und danach langsam wieder aufrollen lassen (18).
- 5 Sobald der Motor läuft, Gashebel für die gewünschte Motordrehzahl in eine Position zwischen und stellen (20).

Elektrisches Starten (Option)

Elektro-Start mit Primer (16)

- 1 Gashebel auf Position „START“ stellen (15/1).
- 2 Primerknopf 3x drücken, im Zeitabstand von ca. 2 Sekunden (16). Bei Temperaturen unter 10 °C den Primerknopf 5x drücken.
- 3 Sicherheitsbügel zum Oberholm herziehen und festhalten (17) – Sicherheitsbügel rastet nicht ein.
- 4 Zündschlüssel im Zündschloss ganz nach rechts drehen (19).

- 5 Sobald der Motor läuft, Zündschlüssel loslassen (springt auf Position „0“ zurück).
- 6 Gashebel entsprechend der gewünschten Motordrehzahl in eine Position zwischen und stellen (15/2).

Elektro-Start ohne Primer/Choke (15)

- 1 Gashebel auf Position „START“ stellen (15/1).
- 2 Sicherheitsbügel zum Oberholm herziehen und festhalten (17) – Sicherheitsbügel rastet nicht ein.
- 3 Zündschlüssel im Zündschloss ganz nach rechts drehen (19).
- 4 Sobald der Motor läuft, Zündschlüssel loslassen (springt auf Position „0“ zurück).
- 5 Gashebel entsprechend der gewünschten Motordrehzahl in eine Position zwischen und stellen (15/2).

Messerkupplung (Option)

Messerkupplung *		
	Ein	Aus

Mit der Messerkupplung kann das Schneidmesser ein- und ausgekuppelt werden, während der Motor weiterläuft.

Schneidmesser einkuppeln

1. Sicherheitsbügel zum Oberholm ziehen und festhalten (17).
 ⇒ *Sicherheitsbügel rastet nicht ein.*
2. Kupplungshebel vom Körper wegschieben (21/1).
 ⇒ *Schneidmesser wird eingekuppelt.*

Schneidmesser auskuppeln

1. Sicherheitsbügel loslassen (25).
 ⇒ *Schneidmesser wird ausgekuppelt.*
 ⇒ *Kupplungshebel geht in Ruhestellung (21/2).*

Motor ausschalten

Gerät ohne Messerkupplung

- 1 Gashebel auf Position stellen (20/2).
- 2 Sicherheitsbügel loslassen (25).
 ⇒ *Motor schaltet aus.*

**WARNUNG!****Gefahr durch Schnittverletzungen!**

Messerwelle läuft nach! Nach Abschalten nicht sofort unter das Gerät fassen.

**ACHTUNG!**

Hebel nur bei laufendem Motor betätigen. Schalten ohne Motorantrieb kann den Antriebsmechanismus beschädigen.

Gerät mit MesserkupplungMesser-
kupplung *

Ein

Aus

- 1 Sicherheitsbügel loslassen (25).
- 2 Gashebel auf Position  stellen (20/2).
⇒ *Motor schaltet aus.*

**WARNUNG!****Gefahr durch Schnittverletzungen!**

Messerwelle läuft nach! Nach Abschalten nicht sofort unter das Gerät fassen.

**ACHTUNG!****Verletzungsgefahr!**

- Vor allen Wartungs- und Pflegearbeiten immer Motor abschalten und den Zündkerzenstecker ziehen!
- Motor kann nachlaufen. Nach Ausschalten vergewissern, dass Motor steht!
- Bei Wartungs- und Pflegearbeiten am Schneidmesser immer Arbeitshandschuhe tragen!

Radantrieb (Option)**ACHTUNG!**

Getriebe nur bei laufendem Motor zuschalten.

Radantrieb einschalten

1. Getriebeschaltbügel gegen den Oberholm drücken und festhalten (22) – Getriebeschaltbügel rastet nicht ein
⇒ *Radantrieb wird eingeschaltet.*

Radantrieb ausschalten

1. Getriebeschaltbügel loslassen (24).
⇒ *Radantrieb wird ausgeschaltet.*

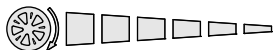
Variogetriebe (Option)Vario-
getriebe *

Schnell

Langsam

Mit dem Variogetriebe kann die Fahrtgeschwindigkeit des Rasenmähers stufenlos verändert werden.

WARTUNG UND PFLEGE**ACHTUNG!****Verletzungsgefahr!**

- Alle Muttern, Bolzen und Schrauben müssen fest angezogen sein.
 - Das Gerät muss in einem sicheren Arbeitszustand sein.
 - Motor abkühlen lassen, bevor die Maschine abgestellt wird.
 - Grasfangeinrichtung regelmäßig auf Funktion und Verschleiß prüfen.
 - Das Gerät nach jedem Gebrauch reinigen.
 - Gerät nicht mit Wasser abspritzen Eindringendes Wasser kann zu Störungen führen (Zündanlage, Vergaser).
 - Schneidmesser regelmäßig auf Beschädigungen kontrollieren.
 - Defekte Schalldämpfer immer ersetzen.
- Mäher neigen**
- Je nach Motorenhersteller muss:
- der Vergaser / Luftfilter nach oben zeigen (26)
 - die Zündkerze nach oben zeigen (27)



Bedienungsanleitung des Motorenherstellers beachten!

Schneidmesser nachschleifen / auswechseln

- Stumpfe oder beschädigte Schneidmesser nur bei einer Servicestelle oder einem autorisierten Fachbetrieb schärfen / erneuern lassen.
- Nachgeschliffene Schneidmesser müssen ausgewuchtet sein.



ACHTUNG!

Nicht ausgewuchtete Messer führen zu starken Vibrationen und beschädigen den Mäher.

Starterbatterie laden (Option)

Die Starterbatterie ist wartungsfrei und wird im Normalfall vom Mäher geladen. In Sonderfällen muss die Batterie durch den Benutzer geladen werden:

- Vor der ersten Inbetriebnahme des Mähers.
- Bei Entladung, vor der Winterpause oder bei längeren Standzeiten (> 6 Monate).

Ladevorgang:

- 1 Ladegerät aus dem Batteriekasten nehmen.
- 2 Batteriekabel vom Motorkabel trennen (28).
- 3 Batteriekabel mit Ladegerätekabel verbinden (29).
- 4 Ladegerät an Stromnetz anschließen. Die Spannung des Stromnetzes muss mit der Betriebsspannung des Ladegeräts übereinstimmen.

Die Ladezeit beträgt ca. 36 Stunden. Nur das mitgelieferte Original-Ladegerät verwenden.



ACHTUNG!

- Starterbatterie nur in trockenen, gut gelüfteten Räumen laden!
- Rasenmäher während des Ladevorgangs nicht in Betrieb nehmen!

Motorpflege

Motoröl wechseln

- 1 Zum Auffangen des Öls einen geeigneten Behälter bereitstellen.
- 2 Öl über die Öleinfüllöffnung vollständig ablaufen lassen oder absaugen.



Gebrauchtes Motoröl umweltfreundlich entsorgen!

Wir empfehlen, Altöl in einem geschlossenen Behälter beim Recycling-Center oder einer Kundendienststelle abzugeben.

Altöl nicht:

- in den Abfall geben
- in Kanalisation oder Abfluss schütten
- auf die Erde schütten

Luftfilter wechseln

- Hinweise des Motorenherstellers beachten.

Zündkerze wechseln

- Hinweise des Motorenherstellers beachten.

Radantrieb (Option)

Bowdenzug einstellen

Lässt sich bei laufendem Motor der Radantrieb nicht mehr ein- oder ausschalten, muss der entsprechende Bowdenzug nachgestellt werden.



ACHTUNG!

Verletzungsgefahr!

Bowdenzug nur bei ausgeschaltetem Motor verstellen.

1. Verstellteil am Bowdenzug in Pfeilrichtung drehen (30).
2. Zum Prüfen der Einstellung den Motor starten und den Radantrieb einschalten.
3. Funktioniert der Radantrieb immer noch nicht, Rasenmäher zu einer Servicestelle oder einem autorisierten Fachbetrieb bringen.

Antriebsritzel ölen

- Antriebsritzel auf Getriebewelle von Zeit zu Zeit mit Sprühöl einölen.



Das Getriebe des Radantriebs ist wartungsfrei.

LAGERUNG



ACHTUNG!

Brandfahr- und Explosionsgefahr!

- Gerät nicht bei offenen Flammen oder Hitzequellen lagern!

- Motor auskühlen lassen.
- Zum platzsparenden Aufbewahren den Oberholm abklappen.
- Gerät trocken und unzugänglich für Kinder und unbefugte Personen lagern.
- Starterbatterie frostfrei lagern.
- Starterbatterie von Zeit zu Zeit nachladen.
- Benzintank entleeren.
- Zündkerzenstecker ziehen.

REPARATUR

Reparaturarbeiten dürfen nur Servicestellen und autorisierte Fachbetriebe durchführen.

ENTSORGUNG



Ausgediente Geräte, Batterien oder Akkus nicht über den Hausmüll entsorgen!

Verpackung, Gerät und Zubehör sind aus recyclingfähigen Materialien hergestellt und entsprechend zu entsorgen.

HILFE BEI STÖRUNGEN



ACHTUNG!

Messer und Motorwelle dürfen nicht ausgerichtet werden!

Störung	Lösung
Motor springt nicht an	<ul style="list-style-type: none">■ Benzin einfüllen■ Gashebel auf „Start“ stellen■ Choke einschalten■ Motorschalterbügel zum Oberholm drücken■ Zündkerzen prüfen, eventuell erneuern■ Luftfilter reinigen■ Mähmesser frei drehen■ Starterbatterie nachladen■ Auf gemähter Fläche starten
Motorleistung lässt nach	<ul style="list-style-type: none">■ Schnitthöhe korrigieren■ Mähmesser nachschleifen / erneuern■ Auswurfkanal/Gehäuse reinigen■ Luftfilter reinigen■ Arbeitsgeschwindigkeit verringern
Unsauberer Schnitt	<ul style="list-style-type: none">■ Mähmesser nachschleifen / erneuern■ Schnitthöhe korrigieren
Grasfangbox füllt nicht ausreichend	<ul style="list-style-type: none">■ Schnitthöhe korrigieren■ Rasen abtrocknen lassen■ Mähmesser nachschleifen / erneuern■ Gitter der Grasfangbox säubern■ Auswurfkanal/Gehäuse reinigen
Radantrieb funktioniert nicht	<ul style="list-style-type: none">■ Bowdenzug nachstellen■ Keilriemen defekt■ Kundendienst-Werkstatt aufsuchen■ Schmutz in Radantrieb, Zahnriemen und Getriebe entfernen■ Freiläufe (Antriebsritzel auf Getriebewelle) mit Sprühöl ölen
Räder drehen bei eingeschaltetem Getriebe nicht	<ul style="list-style-type: none">■ Radschrauben nachziehen■ Radnabe defekt■ Keilriemen defekt■ Kundendienst-Werkstatt aufsuchen
Gerät vibriert außergewöhnlich stark	<ul style="list-style-type: none">■ Mähmesser überprüfen



Bei Störungen, die nicht in dieser Tabelle aufgeführt sind oder die Sie nicht selbst beheben können, wenden Sie sich bitte an unseren zuständigen Kundendienst.

Fachmännische Überprüfung ist erforderlich:

- nach Auffahren auf ein Hindernis
- bei plötzlichem Stillstand des Motors
- bei Getriebeschaden
- bei defektem Keilriemen

- bei verbogenem Messer
- bei verbogener Motorwelle

EG-KONFORMITÄTSERKLÄRUNG

- siehe Montageanleitung

GARANTIE

Etwaige Material- oder Herstellungsfehler am Gerät beseitigen wir während der gesetzlichen Verjährungsfrist für Mängelansprüche entsprechend unserer Wahl durch Reparatur oder Ersatzlieferung. Die Verjährungsfrist bestimmt sich jeweils nach dem Recht des Landes, in dem das Gerät gekauft wurde.

Unsere Garantiezusage gilt nur bei:

- beachten dieser Bedienungsanleitung
- sachgemäßer Behandlung
- verwenden von Original-Ersatzteilen

Die Garantie erlischt bei:

- eigenmächtigen Reparaturversuchen
- eigenmächtigen technischen Veränderungen
- nicht bestimmungsgemäßer Verwendung

Von der Garantie ausgeschlossen sind:

- Lackschäden, die auf normale Abnutzung zurückzuführen sind
- Verschleißteile, die auf der Ersatzteilkarte mit Rahmen [xxx xxx (x)] gekennzeichnet sind
- Verbrennungsmotoren (hier gelten die Garantiebestimmungen der jeweiligen Motorenhersteller)

Die Garantiezeit beginnt mit dem Kauf durch den ersten Endabnehmer. Maßgebend ist das Datum auf dem Kaufbeleg. Wenden Sie sich bitte mit dieser Erklärung und dem Original-Kaufbeleg an Ihren Händler oder die nächste autorisierte Kundendienststelle. Die gesetzlichen Mängelansprüche des Käufers gegenüber dem Verkäufer bleiben durch diese Erklärung unberührt.

TRANSLATION OF THE ORIGINAL OPERATING INSTRUCTIONS

Contents

About this manual.....	21
Description of product.....	21
Safety instructions.....	23
Assembly.....	24
Startup.....	25
Maintenance and care.....	30
Storage.....	31
Repairs.....	31
Disposal.....	31
Troubleshooting.....	32
EC declaration of conformity.....	33
Warranty.....	33

ABOUT THIS MANUAL

- Read these instructions before start-up. This is a prerequisite for safe and trouble-free operation. Familiarize yourself with the operating elements and the use of the machine before operating.
- Please observe the safety and warning notices in this document and on the unit.
- This document is a permanent part of the product described and should be handed over to the customer when the unit is sold.

Meaning of symbols



CAUTION!

Following these safety warnings carefully can prevent personal injury and/or material damage.



Special instructions for greater ease of understanding and improved handling.

DESCRIPTION OF PRODUCT

This documentation describes different models of petrol lawn mowers. Several models are equipped with grass catcher and/or are suitable for mulching.

Identify your model using product pictures and the description of the various options.

Intended use

This unit is intended to mow lawns in private use and may only be used on dry lawns.

Any other use is deemed as being not in accordance with its intended use.

Possible misuse

- This unit is not intended for use in public grounds, parks, and sporting arenas, as well as in agriculture and forestry
- Do not remove or bypass safety devices.
- Do not use the mower during rain and/or on a wet lawn.
- The device may not be used for commercial purposes.

Safety and protective devices



CAUTION!

Risk of injury!

Do not deactivate safety and protective devices.

Safety bar

The mower is fitted with a safety bar.



CAUTION!

Risk of injury!

Let go of the safety bar in case of danger.

Device without blade clutch:

- Cutting blade is stopped
- Motor is stopped

Device with blade clutch:

- Cutting blade is stopped
- Attention! - Motor continues to run

Baffle

The baffle protects against objects flying out.



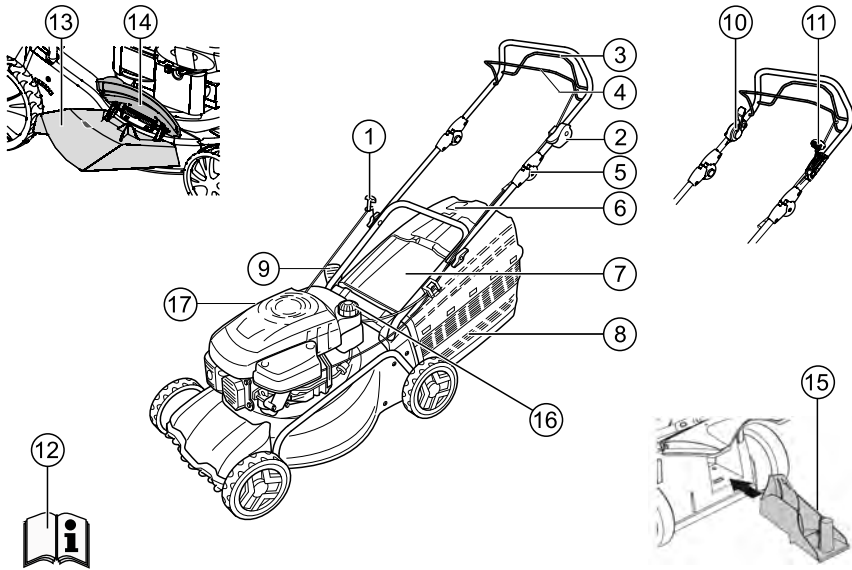









Product overview



1	Starter cord	10	Blade clutch
2	Start, Stop *	11	Vario gearbox*
3	Wheel drive*	12	Operating instructions
4	Safety bar	13	Discharge insert*
5	Ergonomic height adjustment *	14	Cover flap*
6	Fill level indicator*	15	Mulch kit *
7	Baffle plate*	16	Petrol tank
8	Grass catcher*	17	Oil filler neck
9	Cutting height adjustment*		

* depending on version

Symbols on the machine

	Attention! Special care required during use!
	Read the instructions before start-up!
	Attention! Keep other persons away from the danger area!
	Attention! Keep hands and feet away from the cutter area!
	Keep a distance from the danger area!
	Pull the spark plug connector before working on the cutter area!
	Release the motor brake!
	Switch on the wheel drive!
	Gas remote control start / stop
Additional symbols for devices with electric start	
	Attention! Risk of electric shock!
	Attention! Keep the connecting cable away from the cutting blades!
	Always disconnect the device from the mains before maintenance work or if the cable is damaged!

SAFETY INSTRUCTIONS



CAUTION!

Use the machine only in perfect working order.



CAUTION! Risk of injury!

Do not deactivate safety and protective devices.



CAUTION!

Risk of fire!!

Do not store fuelled machines in buildings where fuel vapours can come into contact with open flame or sparks!

Keep the area around the motor, exhaust, battery box, fuel tank free of grass clippings, fuel and oil.



CAUTION!

Risk of fire!

Petrol and oil are highly flammable!

- Keep others away from dangerous areas.
- Never mow when there is anyone, especially children or animals, in the vicinity.
- The lawn mower operator or user is responsible for accidents involving other persons and their property.
- Children and persons who are not familiar with these operating instructions are not permitted to use the mower
- Observe local regulations regarding minimum age requirements for operating the machine.
- The machine must not be operated if the operator is under the influence of alcohol, drugs or medication.
- Wear suitable work clothing:
 - Long trousers
 - Firm and antislip footwear
 - Hearing protection
- If working on slopes:
 - Never work on a smooth and slippery slope.
 - Always make sure you are positioned securely.
 - Always work across the slope, never upward or downward.
 - Do not work on slopes with a more than 20° gradient!
 - Take particular care when turning!
- Work only when there is adequate daylight or artificial lighting.
- Keep body, body parts and clothing away from the cutter area.
- Observe local ordinances regarding operating times.
- Never leave the mower unattended when it is ready for operation

- Mow only with a sharp cutting blade
- Never use the appliance if any protective devices are damaged or missing.
- Never operate the unit without completely installed safety devices (e.g., baffle plate, grass catchers)
- Prior to each use, check the unit for damage and have damaged or worn parts replaced.
- Only replace used or damaged blades and mounting bolts as a set to prevent imbalance.
- Before starting the motor, disengage all blades and drives.
- Shut down the motor, wait until the unit comes to a standstill, and remove the ignition key and pull the spark plug connector:
 - When leaving the unit
 - When inspecting, cleaning or working on the unit
 - After faults occur
 - Before loosening blockages
 - Before eliminating stoppages
 - After contact with foreign bodies
 - Before refuelling
 - If malfunctions or unusual vibrations occur on the unit (immediate inspection required)



Inspect for damage to the lawn mower and perform the necessary repairs before starting again and working with the lawn mower.

- Attach the spark plug connector and start the motor
 - After rectification of the malfunction (see troubleshooting table) and inspection of the unit
 - After cleaning the unit
- Do not start the motor if you are standing in front of the discharge chute.
- Check the terrain to be mowed completely and carefully and remove all foreign bodies.
- Play special attention when turning the lawn mower or pulling it towards you.
- Do not mow over obstacles (e.g. branches, roots of trees).
- Make sure the motor is stopped before you remove any cuttings.
- Switch the motor off when an area other than the area to be mowed is crossed

- Never lift or carry the mower while the motor is running
- Do not eat or drink while refuelling or adding motor oil.
- Do not inhale petrol fumes.
- Guide the unit at walking speed.
- Before use, make sure the seat of nuts, screws, and bolts is firm.
- Close the throttle valve when running out the motor. If the motor has a fuel stopcock, it should be closed after mowing.

ASSEMBLY

Observe the enclosed installation instructions.



CAUTION!

The unit must only be operated after it has been fully assembled

Tanks

You must fill up the lawn mower before using.



WARNING!

Risk of fire!

Petrol and oil are highly flammable!



Always observe the applied operating instructions of the motor manufacturer.

Operating material

	Petrol	Motor oil
Type	Normal petrol / lead-free	See information of the motor manufacturer
Filling quantities	See information of the motor manufacturer	Approx. 0.6 L

Operating material

Safety



WARNING!

Never leave an engine running in an enclosed space. Toxic hazard!

- Store petrol and oil only in appropriate containers.
- Add or empty petrol and oil in an open space only when the engine is switched off and cold.
- Never fill petrol or oil when the motor is running.

- Do not overfill the tank (petrol expands).
- Never smoke while refilling!
- Do not open the tank cap while the engine is running or if the machine is hot.
- Replace a damaged petrol tank and/or tank cap.
- Always close the tank cap.
- If fuel overflows never attempt to start the motor. Instead, move the machine away from the fuel contaminated area. Avoid any attempt to start the ignition until the fuel vapours have evaporated.
- If motor oil has leaked out:
 - Do not start the motor
 - Soak up the leaked motor oil using an oil binding agent or rag and dispose of it properly
 - Clean the unit



Used oil may not:

- be disposed of in household waste
- be dumped into the sewage system, drain or onto the ground

We recommend disposing of used oil in a closed container at a recycling centre or a customer service centre.

Filling with petrol

1. Unscrew the fuel tank cover and store in a clean location.
2. Fill up with petrol using a funnel.
3. Close the fuel tank filler opening firmly and clean.

Filling with motor oil

1. Unscrew the oil fill cap and store in a clean location.
2. Fill up with oil using a funnel.
3. Close the oil filler opening firmly and clean.

STARTUP



CAUTION!

The equipment should not be used if the cutting unit and/or mounting components are loose, damaged or worn.

Always make a visual inspection of the equipment before using it.

Adjusting the cutting height



CAUTION!

Risk of injury

Adjust the cutting height only while motor is switched off and the cutting blade has stopped!



- Always adjust all wheels to the same cutting height.
- Cutting height adjustment depends on the model.

Central adjustment (1)

- Hold the button of the central adjustment pressed. (1/1)
 - For shorter grass, press the handle of the central height adjustment downwards. (1/2)
 - For longer grass, pull the handle of the central height adjustment upwards. (1/2)
 - The level of the central height adjustment is displayed. (1/3)
- Release the button at the desired cutting height.

Axle adjustment or central adjustment (2, 3)

- To unlock, press the lever to the side and hold.
- Slide the lever to the left or right in the desired cutting height.
- Allow the lever to engage.
- Make sure all wheels engage at the same position.

Individual wheel quick adjustment or axle adjustment (4)

- To unlock, press the lever to the side and hold.
- Slide the lever to the left or right in the desired cutting height.
- Allow the lever to engage.
- Make sure all wheels engage at the same position.

Individual wheel adjustment (5)

- Loosen the wheel bolt in the left or right direction.
- Insert the wheel bolt in the hole for the desired cutting height.
- Tighten the wheel bolt.



The wheel threads have left and right threads. When screwing in, observe the correct thread direction in the mower housing and the associated bolts.

- Make sure all wheels at the same hole position.

Central axle adjustment (6)

- Place both thumbs on the ends of the axle.
- Place fingers under the motor housing.
- Using both thumbs, pull the axle out of the previous notch for the cutting height.
- Using both thumbs, pull the axle in front of the desired notch and allow it to engage.
- Make sure all wheels engage at the same position.

Mowing with grass catcher (8)



CAUTION!

Risk of injury

Remove or replace the grass catcher only while the motor is switched off and the cutting blade has stopped.

- Lift up the baffle plate and hang the grass catcher into the holders.

Fill level indicator

The level indicator is pressed upwards by the air stream during mowing (7a). When the grass catcher is full, the level indicator rests against the catcher (7b). The grass catcher needs to be emptied.

Emptying the grass catcher

1. Lift the baffle plate.
2. Unhook the grass catcher and remove it to the rear (8).
3. Empty the grass catcher.
4. Lift up the baffle plate and hang the grass catcher back into the holders (8).

Mowing without the grass catcher



CAUTION!

Risk of injury due to rotating parts!

Only work without the grass catcher if the deflector plate torsion spring is working correctly.

The deflector plate is held to the mower housing by spring force. This causes the mowed grass to be thrown backward and downward.

Mulching with the mulching kit (option)

With mulching, the cuttings are not collected and remain on the grass. The mulch protects the ground from drying out and provides it with nutrients.

The best results are achieved by regular cutting of approx. 2 cm. Only young grass with soft blades will decompose quickly.

- Height of grass before mulching:
Maximum 8 cm
- Height of grass after mulching:
Minimum 4 cm



Adapt your walking speed to the mulching and do not go too quickly!

Utilising the mulch kit



CAUTION!

Risk of injury due to rotating parts!

Remove or replace the mulch kit only while the motor is switched off and the cutting blade has stopped.

1. Remove the grass catcher (8)
2. Lift up the baffle plate and insert the mulch kit into the discharge chute. (9)
 - Mulch kit must audibly engage.



If the mulch kit does not engage, the mulch kit and cutting blade can be damaged.

Removing the mulch kit



CAUTION!

Risk of injury due to rotating parts!

Remove or replace the mulch kit only while the motor is switched off and the cutting blade has stopped.

1. Lift the baffle plate. (10)
2. Release the locking on the mulch kit. (10)
3. Pull out the mulch kit.

Mowing with side discharge (option)



CAUTION!

Risk of injury due to rotating parts!

Remove or replace the side discharge only while the motor is switched off and the cutting blade has stopped!

Inserting the side discharge

1. Remove the grass catcher and insert the mulch kit.
2. Fold open the cover for the side discharge and hold firmly (11/1).
3. Insert the side discharge chute (11/2).
4. Slowly close the cover.
 - ⇒ *The cover secures the side discharge channel from falling out.*

Removing the side discharge

1. Fold open the cover for the side discharge and hold firmly (11/1).
2. Remove the side discharge and close the cover (11/2).

Working height adjustment (option)

The working height can be adjusted to two different heights, if needed.

1. An der Unterholmverschraubung die beiden Griffschrauben abdrehen.
2. Pull out the threaded bolts and adjust to the desired position by inserting into one of the two square holes on the holders and through the bars (12).
Make sure that the same hole is used on each of the holders!
3. Tighten the holders with the lower bar again using the handle screws.

Starting the motor



WARNING!

Never leave an engine running in an enclosed space. Toxic hazard!



CAUTION!

Risk of injury due to rotating parts!

Do not tip the unit during the starting procedure!



- Only start the motor with mounted blade (the blade serves as centrifugal mass)!
- When starting the warmed motor, do NOT use the (HONDA) choke or primer button!
- Do not modify the control settings on the motor!

Individual wheel quick adjustment or axle adjustment (4)

- To unlock, press the lever to the side and hold.
- Slide the lever to the left or right in the desired cutting height.
- Allow the lever to engage.
- Make sure all wheels engage at the same position.
- Do not start the unit if the discharge chute is not covered by one of the following parts:
 - Grass catcher
 - Baffle plate
 - Mulch kit
- Operate the starter switch with particular care according to the manufacturer instructions.
- Make sure your feet are at a sufficient distance away from the cutter unit.
- Start the unit in low grass.

Position indicators on the unit

Choke *			
	Start	Run	Stop
Speed remote control *			
	Start	Stop	
Speed remote control, with choke *			
Vario gear-box *			
	Fast	Slow	
Blade clutch *			
	On	Off	

* depending on version

Manual starting

Without speed remote control, with choke

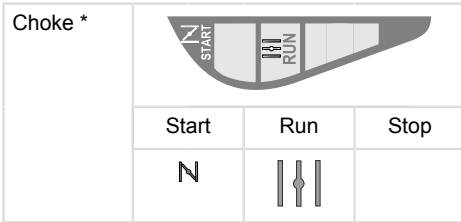

- 1 Set choke to position 1 (13/1).
- 2 Pull the safety bar to the upper bar and hold (17) – safety bar does not engage.
- 3 Pull the starter cord quickly and allow it to slowly coil up again (18).
- 4 After the motor has warmed up (approx. 15-20 seconds), set the choke position 2 (13/2).



The motor has a fixed speed setting. A speed regulation is not possible.

Without speed remote control, with primer (16)

- 1 Press the primer button 3x, at intervals of approx. 2 seconds (16). At temperatures below 10 °C, press the primer button 5x.
- 2 Pull the safety bar to the upper bar and hold (17) – safety bar does not engage.
- 3 Pull the starter cord quickly and allow it to slowly coil up again (18).



The motor has a fixed speed setting. A speed regulation is not possible.

Without speed remote control, without primer/choke

- 1 Pull the safety bar to the upper bar and hold (17) – safety bar does not engage.
- 2 Pull the starter cord quickly and allow it to slowly coil up again (18).



The motor has a fixed speed setting. A speed regulation is not possible.

With speed remote control, with choke



- 1 Set speed lever to position N (14/1).
- 2 Pull the safety bar to the upper bar and hold (17) – safety bar does not engage.
- 3 Pull the starter cord quickly and allow it to slowly coil up again (18).
- 4 After the motor has warmed up (approx. 15-20 seconds) set the gas lever to a position between and (14/2).

With speed remote control, without primer/choke

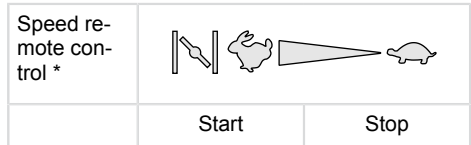

- 1 Set speed lever to position (20/1).
- 2 Pull the safety bar to the upper bar and hold (17) - safety bar does not engage.
- 3 Pull the starter cord quickly and allow it to slowly coil up again (18).
- 4 After the motor has warmed up (approx. 15-20 seconds) set the speed lever to a position between and (20).

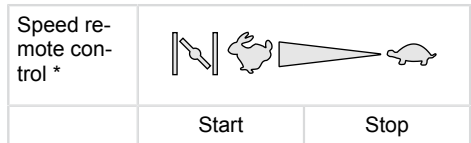

With speed remote control, with primer (16)





- 1 Set speed lever to position (20/1).
- 2 Press the primer button 3x, at intervals of approx. 2 seconds (16). At temperatures below 10 °C, press the primer button 5x.
- 3 Pull the safety bar to the upper bar and hold (17) - safety bar does not engage.
- 4 Pull the starter cord quickly and allow it to slowly coil up again (18).
- 5 As soon as the motor is running, set the speed lever for the desired motor speed to a position between and (20).

Electric starting (option)

Electric start with primer (16)

- 1 Set gas lever to position "START" (15/1).
- 2 Press the primer button 3x, at intervals of approx. 2 seconds (16). At temperatures below 10 °C, press the primer button 5x.
- 3 Pull the safety bar to the upper bar and hold (17) – safety bar does not engage.
- 4 Turn ignition key in ignition switch to the right completely (19).
- 5 As soon as the motor is running, release the ignition key (it jumps back to position "0").
- 6 Set the gas lever to a position according to the desired motor speed between  and  (15/2).

Electric start without primer/choke (15)

- 1 Set gas lever to position "START" (15/1).
- 2 Pull the safety bar to the upper bar and hold (17) – safety bar does not engage.
- 3 Turn ignition key in ignition switch to the right completely (19).
- 4 As soon as the motor is running, release the ignition key (it jumps back to position "0").
- 5 Set the gas lever to a position according to the desired motor speed between  and  (15/2).

Blade clutch (option)

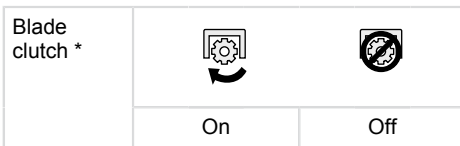

The blade clutch allows the cutter blade to be engaged and disengaged while the motor is running.

Engaging the cutter blade

1. Pull the safety bar to the upper bar and hold (17).
⇒ *Safety bar does not engage.*
2. Push the coupling lever away from you (21/1).
⇒ *Cutter blade is engaged.*

Disengaging the cutter blade

1. Release the safety bar (25).
⇒ *Cutter blade is disengaged.*
⇒ *Clutch lever goes to resting position (21/2).*

Switching off the motor

Device without blade clutch

- 1 Set speed lever to position  (20/2)
- 2 Release the safety bar (25).
⇒ *Motor switches off.*





WARNING!

Risk of cuts!

The cutter spindle does not stop turning immediately. Do not touch the bottom of the equipment shortly after switching off.

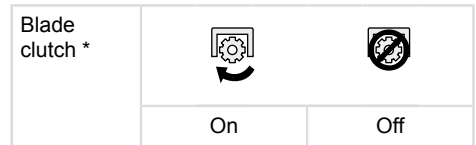
Device with blade clutch



- 1 Release the safety bar (25).
- 2 Set speed lever to position  (20/2).
⇒ *Motor switches off.*



WARNING!

Risk of cuts!

The cutter spindle does not stop turning immediately. Do not touch the bottom of the equipment shortly after switching off.

Wheel drive (option)



CAUTION!

Engage the transmission only when the motor is running.

Switching on the wheel drive

1. Press and hold the transmission control lever against the upper handle bar (22) – the transmission control lever does not engage.
⇒ *Wheel drive is switched on.*

Switching off the wheel drive

1. Release the safety bar (24).
⇒ *Wheel drive is switched off.*

Vario gearbox (option)

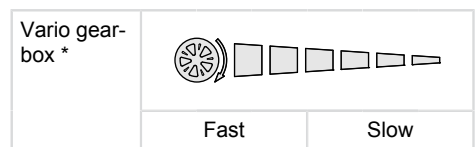

With the Vario gearbox, the driving speed of the lawn mower can be variably adjusted.



CAUTION!

Operate the lever only when the motor is running. Switching without motor drive can damage the drive mechanism.

1. For higher speed, pull the lever (23) in direction 23/2).
2. For lower speed, pull the lever (23) in direction 23/1).



Always adapt the driving speed to the current ground and grass conditions!

MAINTENANCE AND CARE



CAUTION!

Risk of injury!

- Always switch the motor off and pull the spark plug connector prior to any maintenance and care work.
- Motor may continue running. Make sure that the motor has stopped after switching it off.
- Always wear work gloves when carrying out maintenance and care jobs on the cutting blade.

- All nuts, bolts, and screws must be tightened firmly.
- The unit must be in a safe working condition.
- Allow the motor to cool off before the machine is shut down.
- Regularly check the grass catcher system for correct function and wear.
- Cleaning the unit after every use.
- Do not hose down the unit with water. Water ingress can lead to malfunctions (ignition system, carburettor).
- Regularly check the cutter blade for damage.
- Always replace defective silencers

Tilting the mower

Depending on the motor manufacturer:

- The carburettor / air filter must point upwards (26)
- The spark plug must point upwards (27)



Observe the operating instructions of the motor manufacturer!

Sharpening /replacing the cutting blade

- Have the blunt or damaged cutter blades sharpened or replaced only at an AL-KO service centre or authorized specialist firm.
- Sharpened cutter blades must be balanced.



CAUTION!

Non-balanced cutter blades will lead to serious vibrations and damage the mower.

Charging the starter battery (option)

and is normally charged by the mower. In special cases, the battery must be recharged by the user:

- Before using the mower for the first time.
- In the event of discharge, before the winter break or for longer periods of inactivity (> 6 months).

Charging procedure:

- 1 Remove the charger from the battery box.
- 2 Disconnect the battery cable from the motor cable (28).
- 3 Connect the battery cable to the charger (29).
- 4 Connect the charger to the mains supply. The voltage of the mains supply must match the operating voltage of the charger.

The charging time is approx. 36 hours. Use only the supplied original charger.



CAUTION!

- Only charge the battery in dry and well ventilated rooms!
- Do not use the lawn mower during the charging procedure!

Motor care

Changing the motor oil

- 1 Make a suitable container available for collecting the oil.
- 2 Allow the oil to drain or be suctioned off completely via the oil filler opening.



Dispose of used motor oil in an environmentally proper way!

We recommend disposing of used oil in a closed container at a recycling centre or a customer service centre.

Used oil may not:

- be disposed of in household waste
- be dumped into the sewage system or drain
- be dumped onto the ground

Replacing the air filter

- Observe the operating instructions of the motor manufacturer.

Replacing the spark plug

- Observe the operating instructions of the motor manufacturer.

Wheel drive (option)

Adjusting the Bowden cable

If the wheel drive can no longer be switched on or off while the motor is running, the corresponding Bowden cable must be readjusted.



CAUTION!

Risk of injury!

Only adjust the Bowden cable when the motor is switched off.

1. Turn the adjustment part on the Bowden cable in the direction of the arrow (30).
2. To check the adjustment, start the motor and switch on the wheel drive.
3. If the wheel drive still does not function, bring the lawn mower to a service centre or an authorized specialist firm.

Oiling the drive pinion

- Oil the drive pinion on the drive shaft from time to time with spray oil.



The transmission of the wheel drive is maintenance-free.

STORAGE



CAUTION!

Risk of explosion!

- Do not store the unit near an open flame or heat source!
- Allow the motor to cool off.
- Fold the upper handle bar to save space during storage.
- Store the mower in a dry place and inaccessible to children and unauthorized persons.
- Store the starter battery in an area protected from frost.
- Recharge the battery from time to time.
- Empty the fuel tank.
- Pull the spark plug connector.

REPAIRS

Repairs may only be carried out at service centres or authorized specialist firms.

DISPOSAL



Do not dispose of worn-out machines or spent batteries (including rechargeable batteries) in domestic waste!

The packaging, machine and accessories are made from recyclable materials and must be disposed of accordingly.

TROUBLESHOOTING

**CAUTION!**

Cutting blade and motor shaft may not be aligned if damaged!

Fault	Solution
Motor does not start	<ul style="list-style-type: none"> ■ Filling with petrol ■ Set speed lever to "Start" position ■ Switch on the choke ■ Press the motor switch lever to the upper bar ■ Check the spark plug, replace, if necessary ■ Clean the air filter ■ Turn the mower blade free ■ Charge the starter battery ■ Start on mowed surface
Reduced motor performance	<ul style="list-style-type: none"> ■ •Correct cutting height ■ Sharpen / replace mower blade ■ Clean discharge chute / housing ■ Clean the air filter ■ Reduce working speed
Unclean cutting	<ul style="list-style-type: none"> ■ Sharpen / replace mower blade ■ Correct cutting height
Grass catcher does not fill up completely	<ul style="list-style-type: none"> ■ Correct cutting height ■ Allow lawn to dry ■ Sharpen / replace mower blade ■ Clean the grass catcher grid ■ Clean discharge chute / housing
Wheel drive does not function	<ul style="list-style-type: none"> ■ Adjust the Bowden cable ■ V-belt defective ■ Contact the customer service workshop ■ Remove dirt in the wheel drive, V-belt, and transmission ■ Lubricate freewheels (drive pinion on drive shaft) with spray oil
Do not rotate wheels with gearbox switched on	<ul style="list-style-type: none"> ■ Retighten wheel bolts ■ Wheel hub defective ■ V-belt defective ■ Contact the customer service workshop
Unit vibrates strongly in an unusual way	<ul style="list-style-type: none"> ■ Check mower blade



If faults are not listed in this table or you are unable to rectify them yourself, please contact our customer service department.

Expert inspection is required:

- After running into an obstacle
- If the motor stops suddenly
- If there is gear damage
- If the V-belt is defective

- If a blade is bent
- If the motor shaft is bent

EC DECLARATION OF CONFORMITY

- see installation instructions

WARRANTY

We will address claims for any defects in materials and workmanship during the statutory period of limitation by means of repairs or replacements of our choice. The period of limitation is governed by the laws of the country in which the machine was purchased.

Our warranty applies only if:

- The machine has been properly handled
- The operating instructions have been adhered to
- Original replacement parts have been used

The warranty is no longer in effect if:

- Efforts have been made to repair the machine
- Technical modifications have been made to the machine
- The machine has not been used for its intended purpose

The warranty does not cover:

- Damage to paint work through normal use
- Parts subject to wear as indicated in the replacement parts list with a box [xxx xxx (x)]
- Internal combustion engines – separate warranty conditions of the respective engine manufacturer apply

The warranty period begins with the purchase by the first buyer. The warranty period begins on the date that appears on the original purchase receipt. In the event of a warranty claim, please your contact supplier or the nearest authorised customer service centre with this warranty declaration and the purchase receipt in hand. This warranty does not affect the legal warranty claims by the purchaser against the seller.

VERTALING VAN DE ORIGINELE GEBRUIKERSHANDLEIDING

Inhoudsopgave

Over dit handboek.....	34
Beschrijving van het product.....	34
Veiligheidsvoorschriften.....	36
Montage.....	37
Inbedrijfstelling.....	38
Onderhoud en verzorging.....	43
Opslag.....	45
Reparatie.....	45
Afvoeren.....	45
Hulp bij storingen.....	46
EG-Verklaring van Conformiteit.....	47
GARANTIE.....	47

OVER DIT HANDBOEK

- Lees deze documentatie door voordat u de grasmaaiër gaat gebruiken. Dit is een voorwaarde om veilig te kunnen werken en voor een storingvrij gebruik. Maak u vertrouwd met de werking van de bedienorganen en met de werking van de machine.
- Raadpleeg de veiligheidsinstructies en waarschuwingen, opgenomen in deze documentatie en aangebracht op de machine.
- Deze documentatie vormt een permanent onderdeel van het beschreven product en moet bij verkoop aan de koper worden overhandigd.

Verklaring van de pictogrammen



LET OP!

Het nauwkeurig in acht nemen van deze waarschuwingen kan verwondingen en/of materiële schade voorkomen.



Speciale aanwijzingen voor een beter begrip en gebruik.

BESCHRIJVING VAN HET PRODUCT

Deze documentatie beschrijft verscheidene modellen grasmaaiers, die voorzien zijn van een benzinemotor. Enkele modellen zijn voorzien van een grasopvangbak en/of zijn bovendien geschikt om mee te mulchen.

Identificeer uw model grasmaaiër aan de hand van de productfoto's en de beschrijving van de verscheidene opties.

Beoogd gebruik

Deze machine is bedoeld voor het maaien van gazons in particulier gebruik. Gebruik de grasmaaiër uitsluitend op een droog gazon.

Elk ander of verdergaand gebruik geldt als niet beoogd.

Mogelijk onjuist gebruik

- Dit apparaat is niet geschikt voor gebruik in openbare omgevingen, parken, op sportterreinen of in de landbouw.
- U mag de veiligheidsvoorzieningen niet demonteren of overbruggen.
- Gebruik de machine niet bij regen en/of op nat gras.
- Gebruik de machine niet bedrijfsmatig.

Veiligheidsvoorzieningen en beschermende voorzieningen



LET OP!

Risico op letsel!

Veiligheidsvoorzieningen en beveiligingen mogen niet buiten werking worden gesteld.

Veiligheidsbeugel

De machine is voorzien van een veiligheidsbeugel.



LET OP!

Gevaar voor letsel!

Laat de veiligheidsbeugel los zodra gevaar dreigt.

Maaimachines zonder maaikoppeling:

- Maaimessen worden gestopt
- Motor wordt gestopt

Maaimachines met maaikoppeling:

- Maaimessen worden gestopt
- Let op! - Motor loopt verder

Beschermklep

De beschermklep houdt eruitspringende voorwerpen tegen.

Productoverzicht

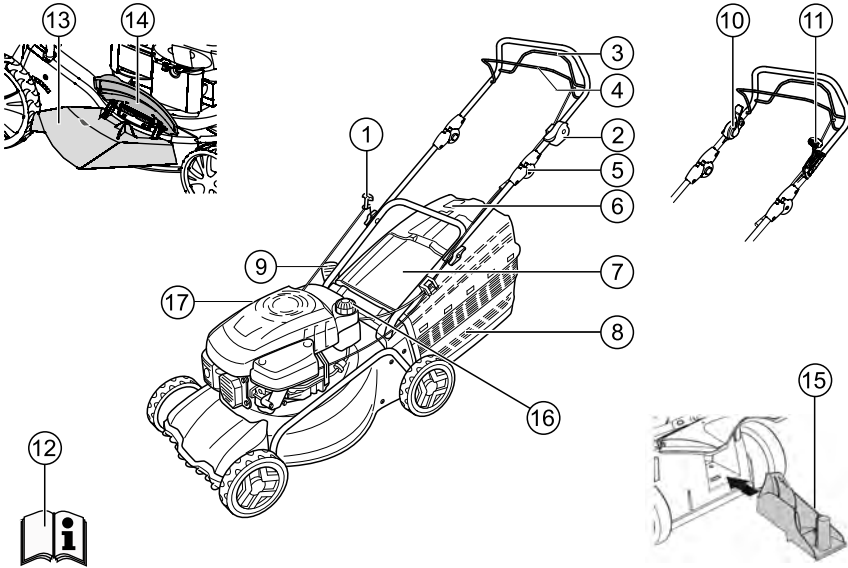

1	Startkabel	10	Maaikoppeling *
2	Start, Stop *	11	Variotransmissie *
3	Tractievoorziening (aandrijving van de wielen) *	12	Gebruikershandleiding
4	Veiligheidsbeugel	13	Uitwerper *
5	Ergonomische hoogteversteller *	14	Sluitklap *
6	Niveau-indicator *	15	Mulcher *
7	Stuitklap*	16	Brandstoftank
8	Grasopvangbak *	17	Olievulstomp
9	Maaihogteversteller *		

* afhankelijk van de uitvoering

Symbolen op het apparaat

	Let op! Wees voorzichtig in de omgang met de machinebediening!
	Lees eerst de gebruikershandleiding door voordat u de machine gaat gebruiken!
	Let op! Houd anderen uit de buurt van de gevaarzone!
	Let op! Houd handen en voeten weg van het snijmechanisme!
	Houd afstand tot de gevaarzone!
	Neem eerst de steker van de bougie weg voordat u werkzaamheden aan het snijwerk gaat verrichten!
	Los de motorrem!
	Schakel de tractie in!
	Gasafstandsbediening Stop / Start
Additionele symbolen bij machines met elektrischestartmotor	
	Let op! Let op! Gevaar door elektrische schokken!
	Let op! Houd de aansluitkabel weg van de snijmessen!
	Scheid de machine altijd van het elektriciteitsnet als u onderhoud gaat plegen of als de netvoedingskabel beschadigd is!

VEILIGHEIDSVOORSCHRIFTEN



LET OP!

Gebruik de machine uitsluitend in technisch correcte staat!



LET OP!

Risico op letsel!

Veiligheidsvoorzieningen en beveiligingen mogen niet buiten werking worden gesteld.



VOORZICHTIG!

Gevaar voor brand!

Zet een volgetankte machine niet weg in een gebouw, waar benzinedampen in contact zouden kunnen met vuur of met vonken!

Houd de omgeving van motor, uitlaat, accubak, brandstoftank vrij van maaisel, benzine en motorolie.



LET OP!

Brandgevaar!

Benzine en olie zijn uiterst brandbaar!

- Derden buiten de gevaarzone houden
- Ga nooit maaien terwijl er dieren of mensen, met name kinderen, in de nabijheid zijn.
- De gebruiker of de bediener van de machine is verantwoordelijk voor ongevallen met andere personen en hun eigendommen.
- Kinderen en personen die deze gebruiksaanwijzing niet kennen, mogen de machine niet gebruiken
- De plaatselijke regelgeving met betrekking tot de minimumleeftijd van de bedienende persoon in acht nemen.
- De machine niet bedienen onder invloed van alcohol, drugs of medicatie.
- Draag geschikte werkkleding:
 - lange broek
 - stevige en stroeve schoenen
 - gehoorbeschermers
- Bij het werken op hellingen:
 - Werk nooit op een gladde en glibberige helling.
 - Altijd opletten dat u stabiel staat.
 - Altijd dwars ten opzichte van de helling maaken, nooit omhoog of omlaag.
 - Niet maaien op helling van meer dan 20°!
 - Wees zeer voorzichtig bij het keren!
- Werk alleen bij voldoende daglicht of kunstmatige verlichting
- Houd lichaam, ledematen en kleding uit de buurt van het snijmechanisme.

- Neem de specifieke voorschriften voor de gebruikstijden in uw land in acht.
 - Laat een machine die gereed is voor gebruik niet zonder toezicht ergens staan
 - Maai alleen met een scherp snijmes
 - Gebruik het apparaat nooit wanneer beveiligingen ontbreken of beschadigd zijn.
 - Gebruik de machine nooit als de veiligheidsvoorzieningen (bijvoorbeeld: de stuitklep, grasopvang) niet volledig zijn gemonteerd
 - Inspecteer de machine voorafgaand aan elk gebruik op beschadigingen. Laat alle beschadigde onderdelen vervangen voordat u de machine weer gaat gebruiken.
 - Vervang versleten of beschadigde messen en bevestigingsbouten uitsluitend per stel om onbalans te voorkomen.
 - Ontkoppel alle messen en aandrijvingen voordat u de motor gaat starten.
 - Schakel de motor uit, wacht tot de machine tot stilstand is gekomen (zowel het rijwerk als het snijwerk) neem de start sleutel uit en neem de bougiesteker los:
 - bij het verlaten van de machine
 - bij het inspecteren, schoonmaken of bij het uitvoeren van werkzaamheden aan de machine
 - na het optreden van storingen
 - voor het wegnemen van blokkeringen
 - voor het verwijderen van verstoppingen
 - na contact met vreemde voorwerpen
 - alvorens u gaat bijtanken
 - als zich storingen voordoen of als de machine op een ongebruikelijk manier trilt (onverwijld inspecteren is dan een vereiste)
-  Zoek naar beschadigingen aan de grasmaaier en voer de vereiste reparaties uit alvorens u de machine opnieuw gaat starten of met de grasmaaier gaat werken.
- Steek de steker van de bougiekabel op de bougie en start de motor
 - zodra de storing is verhopend (zie storingstabel) en u de machine hebt geïnspecteerd,
 - na het schoonmaken van de machine.
 - Start de motor niet als u voor het uitwerpkanal staat.
- Inspecteer het te maaien gazon eerst zorgvuldig en verwijder alle vreemde voorwerpen.
 - Let bijzonder goed op als u de rijrichting van de grasmaaier omkeert of als u de grasmaaier naar u toetrekt
 - Maai niet over obstakels (bijv. takken, boomwortels)
 - Gemaaid materiaal alleen bij stilstaande motor verwijderen.
 - Schakel de motor uit, wanneer u een vlak oversteekt dat niet hoeft te worden gemaaid
 - Til of draag de machine nooit met lopende motor
 - Eet of drink niet als u benzine of motorolie bijvult.
 - Adem benzinedampen niet in.
 - Gebruik de machine op wandelsnelheid.
 - Inspecteer voorafgaand aan het gebruik of moeren, schroeven en bouten goed vastzitten.
 - Sluit de smookklep als de motor na het uitschakelen uitloopt. Is de motor voorzien van een benzineafsluiter? Sluit deze dan zodra u klaar met maaien bent.

MONTAGE

Raadpleeg de bijgesloten montagehandleiding.



LET OP!

U mag de machine pas gebruiken nadat die volledig is gemonteerd.

Tanken

Vul de brandstoftank van de benzinemotor van de grasmaaier voordat u deze machine gaat gebruiken.



WAARSCHUWING!

Brandgevaar!

Benzine en olie zijn uiterst brandbaar!



Raadpleeg altijd de meegeleverde gebruikershandleiding, verstrekt door de fabrikant van de motor.

Bedrijfsstoffen

	Benzine	Motorolie
Soort	Normale benzine / loodvrij	Zie de instructie van de motorfabrikant
Tankinhoud	Zie de instructie van de motorfabrikant	ca. 0,6 liter

Bedrijfsstoffen

Veiligheid



WAARSCHUWING!

De motor nooit in afgesloten ruimten laten lopen. Vergiftigingsgevaar!

- Bewaar benzine en olie uitsluitend in daarvoor bestemde voorraad tanks.
- Vul benzine of motorolie uitsluitend in de open lucht bij als de motor koud is. Datzelfde geldt voor het laten aflopen van benzine of motorolie.
- Vul nooit benzine of motorolie bij als de motor loopt..
- Vul de tank niet te vol (benzine expandeert).
- Bij het tanken niet roken
- De tankdop bij lopende of warme motor niet openen
- Beschadigde tank of tankdop vervangen
- De tankdop altijd goed sluiten
- Start in geen geval de motor als u benzine hebt gemorst. Duw de machine weg van oppervlakken waarop benzine is gemorst. Start de motor niet voordat de benzinedampen zijn weggetrokken.
- Hebt u motorolie gemorst of is er motorolie uitgelopen:
 - Start dan de motor niet
 - Neem uitgelopen of gemorste motorolie op met een oliebindmiddel of lap. Verwijder bindmiddel en lap volgens de voorschriften
 - Maak de machine schoon



Afgewerkte olie:

- hoort niet bij huishoudelijk afval
- hoort niet in het riool, in afwatering of in de aarde terecht te komen

Wij adviseren u afgewerkte olie in een gesloten vat te gieten en af te geven bij een inzamelpunt voor hergebruik of bij een klantenservicepunt.

Benzine bijvullen

1. Schroef de tankdop los. Leg de tankdop op een schone plek weg.
2. Plaats een trechter in de vulstomp en giet benzine bij.
3. Sluit de tankdop stevig. Maak de omgeving van tankdop en vulstomp schoon.

Motorolie bijvullen

1. Schroef de oliedop los. Leg de oliedop op een schone plek weg.
2. Plaats een trechter in de vulstomp en giet motorolie bij.
3. Sluit de olievlopening en maak de omgeving ervan schoon.

INBEDRIJFSTELLING



LET OP!

Het apparaat mag niet worden gebruikt met een los, beschadigd of versleten snijmechanisme en/of bevestigingsonderdelen.

Vóór ingebruikname altijd een visuele controle uitvoeren.

Instellen van de maaihoogte



LET OP!

Gevaar voor letsel!

Verstel de maaihoogte uitsluitend bij uitgeschakelde motor en stilstaande snijmessen.



- Stel op alle wielen dezelfde maaihoogte in.
- De manier van verstellen van de maaihoogte verschilt per model.

Centrale versteller (1)

- Houd de knop van de centrale hoogteversteller ingedrukt. (1/1)
 - Druk voor kort maaien de handgreep van de centrale hoogteversteller omlaag. (1/2)
 - Druk voor lang maaien de handgreep van de centrale hoogteversteller omhoog. (1/2)
 - De stand van de centrale hoogteversteller wordt getoond. (1/3)
- Laat de knop los in de gewenste maaihoogte.

Asversteller of centrale versteller (2, 3)

- Druk om te ontgrendelen de hendel opzij en houd deze vast.
- Druk de hendel naar links of naar rechts tot u de gewenste maaihoogte hebt bereikt.
- Laat de hendel zich vergrendelen.
- Let op de juiste vergrendelstand van alle wielen.

Versteller voor een enkel wiel of asversteller (4)

- Druk om te ontgrendelen de hendel opzij en houd deze vast.
- Druk de hendel naar links of naar rechts tot u de gewenste maaihoogte hebt bereikt.
- Laat de hendel zich vergrendelen.
- Let op de juiste vergrendelstand van alle wielen.

Versteller voor een enkel wiel (5)

- Los de wielschroef linksom of rechtsom draaiend.
- Steek de wielschroef in het gat voor de gewenste maaihoogte.
- Draai de wielschroef vast.



De wielschroeven zijn voorzien van linksdraaiende schroefdraad of van rechtsdraaiende schroefdraad. Let bij het inschroeven op de juiste richting van de schroefdraad in de behuizing van de maaimachine en zorg dat u de bijbehorende schroeven gebruikt.

- Let erop dat de gatpositie bij alle wielen identiek is.

Centrale asversteller (6)

- Leg beide duimen op de uiteinden van de as.
- Leg een vinger onder de behuizing van de maaiër.
- Trek de as met beide duimen uit de huidige inkeping voor de maaihoogte.
- Trek de as met beide duimen naar de gewenste inkeping voor de maaihoogte en laat de as vergrendelen.
- Let op de juiste vergrendelstand van alle wielen.

Maaien met grasopvangbak (8)



LET OP!

Gevaar voor letsel!

Verwijder of bevestig de grasopvangbak uitsluitend als de motor is uitgeschakeld en als de snijmessen tot stilstand zijn gekomen.

- Til de stuitklep op en plaats de grasopvangbak in zijn houder.

Niveau-indicator

De niveau-indicatie wordt door de luchtstroom bij het maaien naar boven gedrukt (7a). Als de grasopvangbak vol is, ligt de niveau-indicatie tegen de bak (7b). De grasopvangbak moet worden leeggemaakt.

Legen van de grasopvangbak

1. Til de stuitklep op.
2. Haak de grasopvangbak uit en neem deze naar achter toe weg (8).
3. Leeg de grasopvangbak.
4. Til de stuitklep op en plaats de grasopvangbak weer in zijn houder (8).

Maaien zonder grasopvangbak



LET OP!

Gevaar voor letsel!

Maai uitsluitend zonder grasopvangbak als de draaiveer van de stuitklep goed werkt!

De stuitklep ligt door de kracht van de veer tegen de behuizing van de grasmaaier aan. Het maaisel wordt zo naar achteren toe uitgeworpen.

Mulchen met de mulcher (optie)

Bij mulchen wordt het maaisel niet verzameld maar blijft op het gazon achter. Mulch beschermt

de grond tegen uitdrogen en voorziet de grond van voedingstoffen.

U verkrijgt de beste resultaten als u het gras regelmatig ca. 2 cm afmaait. Uitsluitend jong gras met een zachte bladstructuur verteert snel.

- Grashoogte voorafgaand aan het mulchen: maximaal 8 cm
- Grashoogte na het mulchen: minstens 4 cm



Pas uw loopsnelheid bij het mulchen aan. Loop niet te snel!

Plaatsen van de mulcher



LET OP!

Gevaar voor letsel!

Plaats de mulcher of neem de mulcher uitsluitend weg als de motor is uitgeschakeld en als de snijmessen tot stilstand zijn gekomen!

1. Neem de grasopvangbak weg. (8)
2. Til de stuitklep op en plaats de mulcher in de uitwerschacht. (9)
 - De vergrendeling moet vastklikken.



Vergrendelt de mulcher niet? Dan kunnen mulcher en snijmessen beschadigd raken.

Wegnemen van de mulcher



LET OP!

Gevaar voor letsel!

Plaats de mulcher of neem de mulcher uitsluitend weg als de motor is uitgeschakeld en als de snijmessen tot stilstand zijn gekomen!

1. Til de stuitklep op. (10)
2. Ontgrendel de mulcher. (10)
3. Trek de mulcher uit de uitwerschacht.

Maaien met zij-uitwerp (optie)



LET OP!

Gevaar voor letsel!

Verwijder of bevestig de zij-uitwerper uitsluitend als de motor is uitgeschakeld en als de snijmessen tot stilstand zijn gekomen!

Aanbrengen van de zij-uitwerper

1. Neem de grasopvangbak weg en plaats de mulcher.
2. Klap de afdekplaat voor de zij-uitwerper omhoog en houd die klep vast (11/1).
3. Plaats het zij-uitwerpkanaal (11/2).
4. Sluit de afdekplaat langzaam.
 - ⇒ De afdekplaat borgt dat het zij-uitwerpkanaal niet kan uitvallen.

Wegnemen van de zij-uitwerper

1. Klap de afdekplaat voor de zij-uitwerper omhoog en houd die klep vast (11/1).
2. Neem de zij-uitwerper weg en sluit de afdekplaat (11/2).

Instellen van de hoogte van de greep (optie)

U kunt de hoogte van de greep naar behoefte in twee standen instellen.

1. Draai beide greepschroeven uit de schroefkoppeling van de onderstang.
2. Neem de schroefbouten uit. Steek ze op de gewenste greepstand weer in een van beide vierkantboringen op de houders en in de onderstang (12).
Let erop dat u in elke houder dezelfde boring gebruikt!
3. Let erop dat u in elke houder dezelfde boring gebruikt!

Starten van de motor



WAARSCHUWING!

De motor nooit in afgesloten ruimten laten lopen. Vergiftigingsgevaar!



LET OP!

Gevaar voor letsel!

Kantel de machine niet tijdens het starten!



- Start de motor uitsluitend als de messen zijn gemonteerd (de messen fungeren als vliegwiel)!
- Gebruik bij het starten van een bedrijfswarme motor (HONDA) de knop voor choke of de knop voor de brandstofopvoer NIET!
- Wijzig de instellingen van de brandstofregelaar op de motor niet!

Versteller voor een enkel wiel of asversteller (4)

- Druk om te ontgrendelen de hendel opzij en houd deze vast.
- Druk de hendel naar links of naar rechts tot u de gewenste maaihogte hebt bereikt.
- Laat de hendel zich vergrendelen.
- Let op de juiste vergrendelstand van alle wielen.
- Start de machine niet als het uitwerpkanal niet door een van onderstaande onderdelen wordt afgedekt:
 - Grasopvangbak
 - Stuitklep
 - Mulcher
- Bedien de startschakelaar met bijzonder opmerkzaamheid en wel in overeenstemming met de instructies van de fabrikant.
- Let op een voldoende afstand van uw voeten tot het snijwerk.
- Start de machine in laag gras.

Positietekens op de machine

Choke *			
	Starten	Draaien	Stoppen
Gasafstandsbediening *			
	Starten	Stoppen	
Gasafstandsbediening met choke *			
	Starten	Stoppen	
Variotransmissie *			
	Snel	Langzaam	
Maaikoppeeling *			
	Aan	Uit	

* afhankelijk van de uitvoering

Handmatig starten

zonder gasafstandsbediening, met choke

Choke *			
	Starten	Draaien	Stoppen
	N		

- 1 Breng de choke in de stand (13/1).
- 2 Trek de veiligheidbeugel tegen de bovenstang en houd beide vast (17) – De veiligheidbeugel vergrendelt niet.
- 3 Trek de handstarter snel uit en laat die startkabel daarna weer langzaam inrollen (18).
- 4 Na het opwarmen van de motor (ca. 15...20 seconden) brengt u de choke naar stand 2 (13/2).

i De motor is voorzien van een vaste instelling voor de brandstoftoevoer. Daarom kunt u het toerental niet regelen.

zonder gasafstandsbediening, met benzineopvoer (16)

- 1 Druk met tussenpozen van twee seconden op de knop om brandstof op te voeren (16). Druk vijfmaal op die brandstofknop als de temperatuur lager is dan 10 °C.
- 2 Trek de veiligheidbeugel tegen de bovenstang en houd beide vast (17) – De veiligheidbeugel vergrendelt niet.
- 3 Trek de handstarter snel uit en laat die startkabel daarna weer langzaam inrollen (18).

i De motor is voorzien van een vaste instelling voor de brandstoftoevoer. Daarom kunt u het toerental niet regelen.

zonder afstandbediening, zonder benzineopvoer of choke

- 1 Trek de veiligheidbeugel tegen de bovenstang en houd beide vast (17) – De veiligheidbeugel vergrendelt niet.
- 2 Trek de handstarter snel uit en laat die startkabel daarna weer langzaam inrollen (18).

i De motor is voorzien van een vaste instelling voor de brandstoftoevoer. Daarom kunt u het toerental niet regelen.

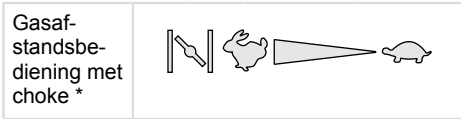
met de gasafstandsbediening, met choke

- 1 Breng de gashendel in de stand (14/1).
- 2 Trek de veiligheidbeugel tegen de bovenstang en houd beide vast (17) – De veiligheidbeugel vergrendelt niet.
- 3 Trek de handstarter snel uit en laat de startkabel daarna weer langzaam inrollen (18).
- 4 Na het opwarmen van de motor (ca. 15...20 seconden) brengt u de gashendel naar een stand tussen en (14/2).

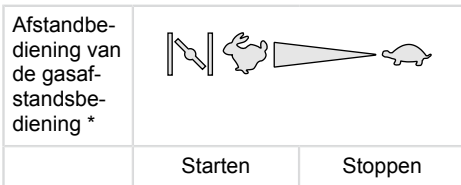
met gasafstandsbediening, zonder benzineopvoer of choke

- 1 Breng de gashendel in de stand (20/1).
- 2 Trek de veiligheidbeugel tegen de bovenstang en houd beide vast (17) – De veiligheidbeugel vergrendelt niet.
- 3 Trek de handstarter snel uit en laat de startkabel daarna weer langzaam inrollen (18).
- 4 Na het opwarmen van de motor (ca. 15...20 seconden) brengt u de gashendel naar een stand tussen en (20).

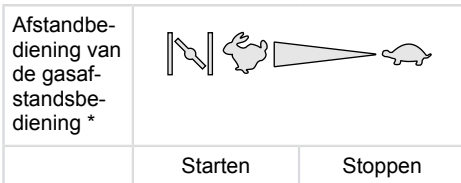
met gasafstandsbediening, met benzineopvoer (16)

- 1 Breng de gashendel in de stand (20/1).
- 2 Druk met tussenpozen van twee seconden op de knop om brandstof op te voeren (16). Druk vijfmaal op die brandstofknop als de temperatuur lager is dan 10 °C.

- 3 Trek de veiligheidbeugel tegen de bovenstang en houd beide vast (17) – De veiligheidbeugel vergrendelt niet.
- 4 Trek de handstarter snel uit en laat de startkabel daarna weer langzaam inrollen (18).
- 5 Breng de gashendel - zodra de motor loopt - om het gewenste toerental in te stellen in een stand tussen en (20).

Elektrisch starten (optie)**Elektrisch starten met brandstofopvoer (16)**

- 1 Breng de gashendel in de stand 'Start' (15/1).
- 2 Druk met tussenpozen van twee seconden op de knop om brandstof op te voeren (16). Druk vijfmaal op die brandstofknop als de temperatuur lager is dan 10 °C.
- 3 Trek de veiligheidbeugel tegen de bovenstang en houd beide vast (17) – De veiligheidbeugel vergrendelt niet.
- 4 Draai de startsleutel in het startslot volledig rechtsom (19).
- 5 Laat de startsleutel los zodra de motor loopt, (de sleutel springt terug naar de '0'-stand).
- 6 Breng de gashendel overeenkomstig het gewenste motortoerental in een stand tussen en (15/2).

Elektrisch starten zonder brandstofopvoer/choke (15)

- 1 Breng de gashendel in de stand 'Start' (15/1).
- 2 Trek de veiligheidbeugel tegen de bovenstang en houd beide vast (17) – De veiligheidbeugel vergrendelt niet.
- 3 Draai de startsleutel in het startslot volledig rechtsom (19). Laat de startsleutel los zodra de motor loopt, (de sleutel springt terug naar de '0'-stand).
- 4 Breng de gashendel overeenkomstig het gewenste motortoerental in een stand tussen en (15/2).

Messenkoppeling (optie)

U kunt de snijmessen met behulp van de messenkoppeling snijmessen aankoppelen of afkoppelen en wel terwijl de motor doorloopt.

Aankoppelen van de snijmesses

1. Trek de veiligheidbeugel tegen de bovenstang en houd beide vast (17).
⇒ *De veiligheidbeugel vergrendelt niet.*
2. Duw de koppelhendel van u af (21/1).
⇒ *De snijmesses worden aangekoppeld.*

Afkoppelen van de snijmesses

1. Laat de veiligheidbeugel los (25).
⇒ *De snijmesses worden afgekoppeld.*
⇒ *De koppelhendel keert terug in zijn ruststand (21/2).*

Uitschakelen van de motor

Machine zonder maaikoppeling

1. Breng de gashendel in de stand  (20/2)
2. Laat de veiligheidbeugel los (25).
⇒ *De motor schakelt uit.*



WAARSCHUWING!

Gevaar voor snijwonden!

De messenas loopt door! Na uitschakeling niet meteen onder het apparaat grijpen.

Maaimachines met messenkoppeling

Messenkoppeling *		
	Aan	Uit

1. Laat de veiligheidbeugel los (25).
2. Breng de gashendel in de stand  (20/2).
⇒ *De motor schakelt uit.*



WAARSCHUWING!

Gevaar voor snijwonden!

De messenas loopt door! Na uitschakeling niet meteen onder het apparaat grijpen.

Tractie (optie)



LET OP!

Schakel de transmissie uitsluitend bij als de motor loopt.

Inschakelen van de tractie

1. Trek de veiligheidbeugel tegen de bovenstang en houd beide vast (22) – De transmissieschakelbeugel vergrendelt niet.
⇒ *De tractie schakelt in.*

Uitschakelen van de tractie

1. Laat de transmissieschakelbeugel los (24).
⇒ *De tractie schakelt uit.*

Variotransmissie (optie)

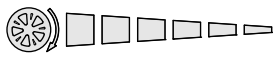
Variotransmissie *		
	Snel	Langzaam

Met behulp van de variotransmissie kunt u de rijsnelheid van de grasmaaier traploos wijzigen.



LET OP!

Bedien de hendel uitsluitend als de motor loopt. Schakelen zonder motoraandrijving kan het aandrijfmechanisme beschadigen.

1. Trek de hendel (23) in de richting (23/2) voor een hogere snelheid #.
2. Trek de hendel (23) in de richting (23/1) voor een lagere snelheid.



Pas de rijsnelheid altijd aan op de toestand van grond en gazon!

ONDERHOUD EN VERZORGING



LET OP!

Risico op letsel!

- Voor alle onderhouds- en verzorgingswerkzaamheden moet de motor altijd worden uitgeschakeld en moet de bougiestekker worden uitgetrokken!
- De motor kan nalopen. Controleer na het uitschakelen of de motor echt stilstaat!
- Bij onderhouds- en reparatiewerkzaamheden van het mes altijd werkhandschoenen dragen!

- Alle moeren, bouten en schroeven moeten vast zijn aangedraaid.
- De machine moet in een veilige arbeidstoestand verkeren.
- Laat de motor afkoelen voordat u de machine wegzet.
- Inspecteer de grasopvangbak periodiek op goede werking en slijtage.
- Maak de machine na elk gebruik schoon.
- Spuit de machine niet met water af. Binnen-dringend water kan aanleiding tot storingen geven (ontsteker, vergasser).
- Inspecteer de snijmesses periodiek op beschadigingen.
- Vervang defect geluiddempers onverwijld.

Neigen van de grasmaaier

Afhankelijk van de fabrikant van de motor moet:

- de vergasser / het luchtfilter omhoog wijzen (26)
- de bougie omhoog wijzen (27)



Raadpleeg de bedieningsinstructies van de motorfabrikant!

Bijlijpen / vervangen van de snijmesses

- Laat stompe of beschadigde snijmesses uitsluitend bij een AL-KO servicestation of een daartoe geautoriseerd en daarin gespecialiseerd bedrijf slijpen of vervangen.
- Nageslepen snijmesses moeten gebalanceerd zijn.



LET OP!

Niet uitgebalanceerde snijmesses leiden tot sterke trillingen en beschadigen de maaier.

Opladen van de startaccu (optie)

De startaccu vergt geen onderhoud en wordt gebruikelijk door de maaimachine opgeladen. Onder bijzondere situaties moet u als gebruiker zelf de accu laden:

- voordat u de maaimachine voor het eerst gaat gebruiken.
- bij ontlading, voor de winterpauze of na een langere periode van stilstand (>6 maanden).

Laadproces:

- 1 Neem de lader uit de accubak.
- 2 Neem de accukabel los van de motorkabel (28).

- 3 Sluit de accukabel aan op de acculader (29).
- 4 Sluit de accu aan op het elektriciteitsnet. De spanning op het elektriciteitsnet moet overeenstemmen van de bedrijfsspanning van de acculader.

De laadduur bedraagt ca. 36 uur. Gebruikt uitsluitend de meegeleverde originele acculader.



LET OP!

- Laad de startaccu uitsluitend in een droge, goed geventileerde ruimte!
- Stel de grasmaaier tijdens het laden van de accu niet in werking!

Motoronderhoud

Vervangen van motorolie

- 1 Zet een geschikte opvangbak klaar om de uitlopende olie op te vangen.
- 2 Laat de olie via de olievlopening volledig aflopen. Zuig eventueel de olie uit.



Verwijder afgewerkte motorolie op een milieuvriendelijke manier!

Wij adviseren u afgewerkte olie in een gesloten vat te gieten en af te geven bij een inzamelpunt voor hergebruik of bij een klantenservicepunt.

Afgewerkte olie:

- hoort niet bij huishoudelijk afval
- in het riool of in een afwatering
- of via de aarde weg te vloeien

Vervangen van de luchtfilter

- Raadpleeg de instructies van de motorfabrikant.

Vervangen van de bougie

- Raadpleeg de instructies van de motorfabrikant.

Tractie (optie)

Instellen van de bowdenkabel

Kunt u bij draaiende motor de tractie niet meer inschakelen of uitschakelen? Dan moet u de desbetreffende bowdenkabel nastellen.



LET OP!

Gevaar voor letsel!

Verstel de bowdenkabel uitsluitend als de motor is uitgeschakeld.

1. Draai de versteller op de bowdenkabel in de richting van de pijl (30).
2. Start de motor en schakel de tractie in om de instelling te inspecteren.
3. Functioneert de tractie nog steeds niet? Breng dan uw grasmaaier naar een servicepunt of naar een daartoe geautoriseerd en daarin gespecialiseerd bedrijf.

Inoliën van het aandrijfzand

- Olie het aandrijfzand op de aandrijfzand periodiek met spuitolie in.



De tractieoverbrenging is onderhoudsvrij.

OPSLAG



LET OP!

Gevaar voor explosies!

- Sla de machine niet op bij open vuur of warmtebronnen!
- Laat de motor afkoelen.
- Klap voor een plaatsbesparende opslag de bovenstang in.

- Sla de machine droog en onbereikbaar voor kinderen en onbevoegden op.
- Sla de startaccu voorstrij op.
- Laad de startaccu periodiek bij.
- Leeg de benzinetank.
- Trek de steker van de bougie af.

REPARATIE

Uitsluitend servicestationen van AL-KO en daartoe geautoriseerde, daarin gespecialiseerde bedrijven mogen herstellingen of reparaties uitvoeren.

AFVOEREN



Gebruikte apparaten, batterijen of accu's niet afvoeren via de vuilnisophaaldienst!

- Verpakking, apparaat en accessoires zijn gemaakt van recyclebare materialen en moeten ook als zodanig worden afgevoerd.

HULP BIJ STORINGEN



LET OP!

Messen en motoras mogen niet worden uitgelijnd!

Storing	Oplossing
Motor start niet	<ul style="list-style-type: none"> ■ Benzine bijvullen ■ Breng de gashendel in de stand 'Start ■ Schakel de choke in ■ Druk de motorschakelaarbeugel tegen de bovenstang ■ Inspecteer de bougies. Vervang ze zo nodig ■ Maak de luchtfilter schoon ■ Draaien de maaimessen vrij? ■ Laad de startaccu bij ■ Start de motor op een gemaaid gazon
Motorvermogen neemt af	<ul style="list-style-type: none"> ■ Stel de maaihoogte bij ■ Slijp de maaimessen of vernieuw ze ■ Maak het uitwerpkanaal / de behuizing schoon ■ Maak de luchtfilter schoon ■ Verminder de maai//rijnsnelheid
Onzuivere snede	<ul style="list-style-type: none"> ■ Slijp de maaimessen of vernieuw ze ■ Stel de maaihoogte bij
Grasopvangbak wordt onvoldoende gevuld	<ul style="list-style-type: none"> ■ Stel de maaihoogte bij ■ Laat het gazon drogen ■ Slijp de maaimessen of vernieuw ze ■ Maak het rooster van grasopvangbak schoon ■ Maak het uitwerpkanaal / de behuizing schoon
De tractie functioneert niet	<ul style="list-style-type: none"> ■ Stel de bowdenkabel bij ■ De V-snaar is defect ■ Breng een bezoek aan de werkplaats van de klantenservice ■ Vuil in de tractievoorziening, neem tandriem en transmissie weg ■ Olie de vrijloop in met spuitolie (aandrijfrondsel op de transmissieas)
De wielen draaien bij ingeschakelde transmissie niet mee	<ul style="list-style-type: none"> ■ Haal de wielschroeven aan ■ De wielnaaf is defect ■ De V-snaar is defect ■ Breng een bezoek aan de werkplaats van de klantenservice
De maaimachine trilt buitengewoon sterk	<ul style="list-style-type: none"> ■ Inspecteer de maaimessen



Bij storingen die niet in deze tabel zijn vermeld of die u niet zelf kunt verhelpen, moet u contact opnemen met onze daarvoor verantwoordelijke afdeling Klantenservice.

Controle door een vakman is vereist:

- wanneer er tegen een obstakel is gereden
- bij plotse stilstand van de motor
- bij schade aan de transmissie
- bij een defecte V-snaar

- bij een verbogen mes
- bij een verbogen motoras

EG-VERKLARING VAN CONFORMITEIT

- Zie de montagehandleiding.

GARANTIE

Eventuele materiaal- of fabricagefouten aan het apparaat verhelpen we gedurende de wettelijke termijn voor garantieaanspraken naar onze keuze door reparatie of een vervangende levering. Deze garantietermijn wordt bepaald door de wetgeving in het land, waar het apparaat is gekocht.

Onze garantietoezegging geldt enkel bij:

- correcte behandeling van het apparaat
- inachtneming van de bedieningshandleiding
- gebruik van originele reserveonderdelen

De garantie vervalt bij:

- pogingen tot reparatie van het apparaat
- technische wijzigingen aan het apparaat
- gebruik dat niet in overeenstemming is met de bestemming

Uitgesloten van de garantie zijn:

- lakschade die is veroorzaakt door normale slijtage
- slijtageonderdelen, die op de kaart met reserveonderdelen zijn gekenmerkt met de omkadering [xxx xxx (x)]
- verbrandingsmotoren (hiervoor gelden de aparte garantiebepalingen van de betreffende motorfabrikant)

De garantieperiode begint op de aankoop door de eerste eindgebruiker. Bepalend is de datum van het ontvangstbewijs. Bij garantieaanspraken kunt u zich met deze garantieverklaring en het aankoopbewijs wenden tot de distributeur of de bevoegde klantenservice bij u in de buurt. Met deze garantietoezegging blijven de wettelijke aanspraken bij gebreken van de koper tegenover de verkoper onverkort van kracht.

TRADUCTION DU MODE D'EMPLOI ORIGINAL

Table des matières

À propos de ce manuel.....	48
Description du produit.....	48
Consignes de sécurité.....	50
Montage.....	51
Mise en service.....	52
Maintenance et entretien.....	58
Stockage.....	59
Réparations.....	59
Élimination.....	59
Que faire en cas de défaut ?.....	60
Déclaration de conformité CE.....	61
Garantie.....	61

À PROPOS DE CE MANUEL

- Lire entièrement cette documentation avant la mise en service. Ceci est la condition préalable à un travail en toute sécurité et une utilisation sans défaut. Se familiariser avec les éléments de commande et l'utilisation de la machine avant de l'utiliser.
- Observer les consignes de sécurité et les avertissements de cette documentation et sur l'appareil.
- Cette documentation fait partie prenante du produit décrit et doit être remise en même temps que l'appareil à l'acheteur en cas de cession.

Explication des symboles



ATTENTION!

Le respect de ces avertissements permet d'éviter des dommages corporels et / ou matériels.



Remarques spéciales pour une meilleure compréhension et manipulation.

DESCRIPTION DU PRODUIT

La présente documentation décrit différents modèles de tondeuses à gazon à essence. Certains modèles sont équipés d'un bac de collecte et/ou conviennent aussi pour le mulching.

Le modèle acheté peut être identifié grâce aux photos du produit et à la description des différentes options.

Utilisation conforme

Cet appareil est destiné à la tonte d'un sol gazonné dans le domaine privé et peut uniquement être utilisé sur un gazon séché.

Une utilisation différente ou plus extensive est considérée comme non conforme.

Utilisations erronées possibles

- Cet appareil ne convient pas à une utilisation dans des aménagements, parcs, et terrains de sport publics ni dans l'agriculture et la sylviculture.
- Les dispositifs de sécurité ne doivent ni être démontés ni inhibés.
- Ne pas utiliser l'appareil quand il pleut ou que le gazon est humide.
- Ne pas utiliser l'appareil dans un cadre professionnel.

Dispositifs de sécurité et de protection



ATTENTION!

Risque de blessure!

Ne pas rendre les dispositifs de sécurité et de protection inopérants !

Arceau de sécurité

L'appareil est équipé d'un arceau de sécurité.



ATTENTION!

Risque de blessure!

Lâcher l'arceau de sécurité en cas de danger.

Appareils sans attelage de lame:

- La lame est stoppée
- Le moteur est arrêté

Appareils avec attelage de lame:

- La lame est stoppée
- Attention! - Le moteur continue de tourner

Clapet d'impact

Le clapet d'impact protège contre les projections d'objets.



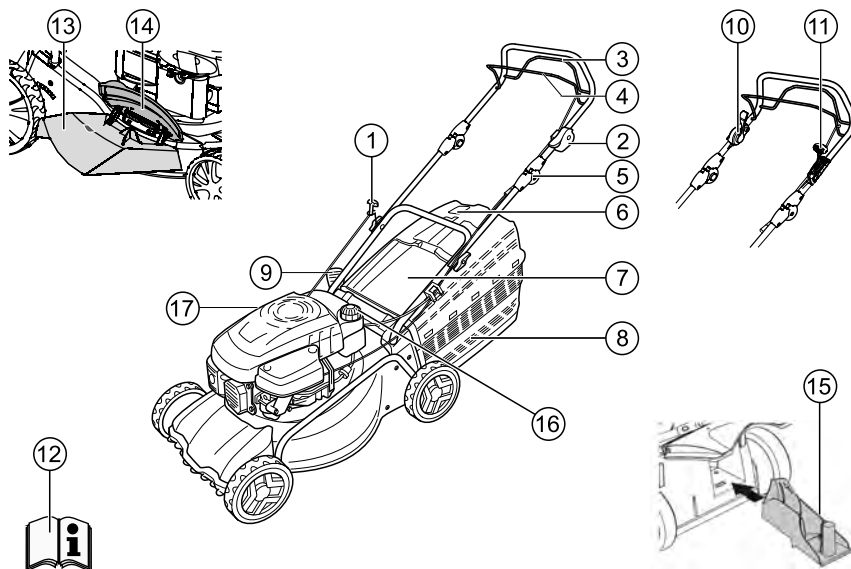

Aperçu produit





1	Câble du démarreur	10	Attelage de lame *
2	Start, Stop *	11	Transmission Vario *
3	Entraînement de roue *	12	Manuel d'utilisation
4	Arceau de sécurité	13	Insert du canal d'évacuation *
5	Réglage ergonomique de la hauteur *	14	Clapet de fermeture *
6	Indicateur de niveau de remplissage *	15	Kit mulching *
7	Volet déflecteur *	16	Réservoir d'essence
8	Bac de collecte *	17	Tubulure de remplissage d'huile
9	Réglage de la hauteur de coupe *		

* selon les modèles

Symboles apposés sur l'appareil

	Attention! Faire preuve d'une prudence particulière au cours de la manipulation!
	Lire les instructions d'utilisation avant la mise en service!
	Attention! Tenir les autres personnes à l'écart de la zone de danger!
	Attention! Tenir les mains et les pieds à l'écart du dispositif de coupe!
	Se tenir à distance de la zone de danger!
	Débrancher les cosses des bougies d'allumage avant d'intervenir sur le dispositif de coupe!
	Desserrer le frein moteur!
	Activer l'entraînement de roue!
	Télécommande des gaz Start / Stop

Symboles complémentaires apposés sur les appareils à démarrage électronique

	Attention! Risque d'électrocution!
	Attention! Tenir le câble de connexion à distance des lames!
	Toujours débrancher l'appareil avant de réaliser des travaux d'entretien ou en cas de câble défectueux!

CONSIGNES DE SÉCURITÉ

**ATTENTION!**

N'utiliser l'appareil que lorsque celui-ci est dans un état technique impeccable !

**ATTENTION!****Risque de blessure!**

Ne pas rendre les dispositifs de sécurité et de protection inopérants !

**MISE EN GARDE!****risque d'incendie !**

Ne pas ranger l'appareil avec son réservoir plein dans des bâtiments où les vapeurs d'essence risquent d'entrer en contact avec des flammes nues ou des étincelles.

Garder la zone autour du moteur, du carter de batterie, du réservoir de carburant propre de toute goutte d'huile ou d'essence.

**ATTENTION!****Risque d'incendie!**

L'essence et l'huile sont des substances hautement inflammables!

- Tenir les autres personnes à l'écart de la zone de danger.
- Ne tondez jamais lorsque des personnes, en particulier des enfants, ou des animaux se trouvent à proximité.
- Le conducteur de la machine ou l'utilisateur est responsable d'accidents avec d'autres personnes ou leurs biens.
- Les enfants et les personnes n'ayant pas connaissance du contenu de ces instructions d'utilisation ne sont pas autorisés à utiliser l'appareil.
- Respecter les règlements locaux relatifs à l'âge minimum requis de l'opérateur.
- Ne pas manipuler l'appareil sous l'influence de l'alcool, de drogues ou de médicaments.
- Porter des vêtements de travail appropriés:
 - pantalon long.
 - Chaussures solides.
 - Protection pour l'ouïe
- En cas de travail sur une pente:
 - Ne jamais travailler sur une pente douce et glissante.
 - Toujours veiller à la stabilité.
 - Toujours tondre en travers de la pente, jamais dans le sens ascendant ou descendant.
 - Ne pas tondre sur une pente inclinée à plus de 20°!
 - Faire particulièrement attention en tournant!
- Ne travailler qu'à condition que la lumière du jour ou l'éclairage artificiel soient suffisants.

- Tenir le corps, les membres et l'habillement à l'écart du dispositif de coupe.
- Respecter les dispositions nationales concernant les horaires d'utilisation.
- Ne pas laisser l'appareil prêt au service sans surveillance
- Ne tondre que quand la lame est bien aiguisée.
- Ne jamais utiliser l'appareil avec des dispositifs de protection endommagés ou manquants.
- Ne jamais utiliser l'appareil sans que les dispositifs de sécurité ne soient complètement installés (p. ex. : volet déflecteur, dispositifs de collecte d'herbe)
- Vérifier l'appareil avant chaque utilisation pour détecter toute pièce endommagée ou usée.
- Ne remplacer les lames et boulons de fixation usés ou endommagés qu'en kit, afin d'éviter tout déséquilibre
- Avant de démarrer le moteur, découpler tous les lames et entraînements.
- Arrêter le moteur, attendre que l'appareil s'immobilise complètement et débrancher la clé d'allumage et la bougie d'allumage:
 - Lorsque vous abandonnez l'appareil
 - Lors du contrôle, du nettoyage ou de travaux sur l'appareil
 - Après que des défauts se sont présentés
 - Avant de procéder à un déblocage
 - Avant de remédier à un colmatage
 - Après un contact avec des corps étrangers
 - Avant de refaire le plein
 - Lorsque des dysfonctionnements et des vibrations inhabituelles surviennent sur l'appareil (contrôle immédiat nécessaire)

 Rechercher la présence de dommages éventuels sur la tondeuse et procéder aux réparations nécessaires avant de redémarrer l'appareil et de travailler avec la tondeuse.

- Brancher la bougie d'allumage et démarrer le moteur
 - tableau de dysfonctionnements) et contrôle de l'appareil
 - après nettoyage de l'appareil
- Ne pas démarrer le moteur si la personne se trouve face au canal d'évacuation.

- Vérifier l'absence de tout corps étranger sur l'ensemble du terrain à tondre.
- Porter une attention toute particulière en phase de demi-tour de la tondeuse ou en cas de traction de cette dernière.
- Ne pas tondre au-dessus d'obstacles (p. ex. des branches ou des racines d'arbre)
- Ne retirer les déchets que lorsque le moteur est à l'arrêt.
- Eteindre le moteur pour traverser une surface autre que la surface à tondre.
- Ne jamais soulever ou porter l'appareil lorsque le moteur tourne.
- Lors du plein de carburant ou d'huile, ne pas manger ni boire.
- Ne pas inhaler les vapeurs d'essence.
- Faire avancer l'appareil au pas.
- Avant toute utilisation, vérifier que les écrous, les vis et les boulons sont bien serrés.
- Fermer la soupape en cas de fuite du moteur. Si le moteur est équipé d'un robinet d'arrêt d'essence, le fermer après la tonte.

MONTAGE

Tenir compte des instructions de montage ci-jointes.



ATTENTION!

N'exploiter l'appareil qu'une fois le montage terminé.

Réservoirs

Respecter les instructions de montage ci-jointes



AVERTISSEMENT!

Risque d'incendie!

L'essence et l'huile sont des substances hautement inflammables.



Toujours respecter les instructions d'utilisation fournies du fabricant du moteur.

Substances utilisées

	Essence	Huile de moteur
Type	Essence normale / sans plomb	Se reporter aux instructions du fabricant du moteur

Substances utilisées

	Essence	Huile de moteur
Quantité de remplissage	Se reporter aux instructions du fabricant du moteur	env. 0,6 l

Substances utilisées

Sécurité



AVERTISSEMENT!

Ne jamais faire marcher le moteur à l'intérieur. Danger d'intoxication !

- Stocker l'essence et l'huile uniquement dans des bidons prévus à cet effet.
- Ne rajouter de l'essence ou de l'huile qu'à l'air libre, avec le moteur arrêté et froid.
- Ne pas mettre de l'essence ni de l'huile lorsque le moteur est en marche.
- Ne pas trop remplir le réservoir (l'essence se dilate).
- Ne pas fumer pendant que vous faites le plein
- Ne pas ouvrir le bouchon du réservoir lorsque le moteur tourne ni quand il est encore chaud
- Remplacer un réservoir ou un bouchon de réservoir endommagés
- Toujours bien fermer le couvercle du réservoir
- Si de l'essence s'est déversée, ne pas tenter d'allumer le moteur. Éloigner plutôt la machine de la surface souillée par l'essence. Éviter toute tentative d'allumage jusqu'à ce que les vapeurs d'essence se soient dissipées.
- En cas de fuite d'huile de moteur :
 - Ne pas démarrer le moteur
 - Éponger la fuite avec un liant pour huile ou des chiffons et les jeter conformément à la réglementation
 - Nettoyer l'appareil



Concernant l'huile usagée:

- ne pas la jeter aux ordures ménagères
- ne pas la déverser dans les canalisations, les égouts ou sur la terre

Nous recommandons de récupérer l'huile usagée dans un bidon fermé et de l'apporter à un point de collecte ou à un point de service après-vente.

Ajouter de l'essence

1. Dévisser le bouchon du réservoir et garder le bouchon dans un endroit propre.
2. Ajouter de l'essence à l'aide d'un entonnoir.
3. Bien fermer l'orifice de remplissage du réservoir et nettoyer.

Ajouter de l'huile de moteur

1. Dévisser le bouchon de remplissage d'huile et garder le bouchon dans un endroit propre.
2. Ajouter de l'huile à l'aide d'un entonnoir.
3. Bien fermer l'orifice de remplissage d'huile et nettoyer.

MISE EN SERVICE



ATTENTION!

Ne jamais utiliser l'appareil lorsque l'unité de coupe et/ou les éléments de fixation sont défaits, endommagés ou usés.

Exécuter toujours un contrôle visuel avant chaque mise en service.

Régler la hauteur de coupe



ATTENTION!

Risque de blessure!

Ne régler la hauteur de coupe que par moteur éteint et lame immobile!



- Toujours régler toutes les roues à la même hauteur de coupe.
- Le réglage de la hauteur de coupe est fonction du modèle.

Réglage centralisé (1)

- Maintenir le bouton du réglage de la hauteur centralisé enfoncé. (1/1)
 - Pour un gazon plus court, maintenir la poignée du réglage de la hauteur centralisé vers le bas. (1/2)
 - Pour un gazon plus long, tirer la poignée du réglage de la hauteur centralisé vers le haut. (1/2)
 - Le niveau du réglage de la hauteur centralisé s'affiche. (1/3)
- Relâcher le bouton à la hauteur de coupe souhaitée.

Réglage de l'axe ou réglage centralisé (2, 3)

- Pousser le levier de déverrouillage sur le côté et le maintenir.
- Pousser le levier vers la gauche ou la droite, à la hauteur de coupe souhaitée.
- Encliqueter le levier.
- Veiller à ce que les roues soient toutes encliquetées dans la même position.

Réglage rapide de roue individuelle ou réglage de l'axe (4)

- Pousser le levier de déverrouillage sur le côté et le maintenir.
- Pousser le levier vers la gauche ou la droite, à la hauteur de coupe souhaitée.
- Encliqueter le levier.
- Veiller à ce que les roues soient toutes encliquetées dans la même position.

Réglage de roue individuelle (5)

- Défaire la vis de roue vers la gauche ou la droite.
- Insérer la vis de roue dans l'alésage de la hauteur de coupe souhaitée.
- Serrer la vis de roue.



Les vis de roue sont dotées de filetage à gauche et à droite. Lors du vissage, veiller au sens de filetage correspondant dans le boîtier de la tondeuse et aux vis correspondantes.

- Veiller à ce que toutes les roues soient dans le même trou d'alésage.

Réglage de l'axe centralisé (6)

- Mettre les deux pouces sur les extrémités de l'axe.
- Placer les doigts sous le carter de la tondeuse.
- Retirer l'axe de l'encoche actuelle pour la hauteur de coupe à l'aide des deux pouces.
- Place l'axe avec les deux pouces devant l'encoche souhaitée pour la hauteur de coupe et enclencher.
- Veiller à ce que les roues soient toutes encliquetées dans la même position.

Tondre avec le bac de collecte (8)



ATTENTION!

Risque de blessure!

Ne retirer ou mettre en place le bac de collecte que par moteur éteint et lame immobile!

- Soulever le volet déflecteur et insérer le bac de collecte dans le support.

Indicateur de niveau de remplissage

L'indicateur de niveau de remplissage est poussé vers le haut par le flux d'air pendant la tonte (7a). Quand le bac collecteur est plein, l'indicateur de niveau de remplissage se trouve au niveau du bac (7b). Il faut vider le bac collecteur.

Vider le bac de collecte

1. Soulever le volet déflecteur.
2. Décrocher le bac de collecte et le retirer en le tirant vers l'arrière (8).
3. Vider le bac de collecte.
4. Soulever le volet déflecteur et raccrocher le bac de collecte sur les supports (8).

Tondre sans le bac de collecte



ATTENTION!

Risque de blessures via pièces en rotation!

Ne tondre qu'avec un ressort de torsion opérationnel du volet déflecteur sans bac de collecte!

Le volet déflecteur touche le carter de la tondeuse via la force du ressort. L'herbe hachée est ainsi projetée vers le bas, à l'arrière.

Mulching avec kit mulching (option)

Lors du mulching, les déchets de coupe ne sont pas collectés mais restent sur le gazon. Le déchet de coupe protège le sol du dessèchement et l'enrichit en nutriments.

Les premiers résultats sont visibles via une seconde coupe d'env. 2 cm. Seule l'herbe fraîche aux feuilles souples se décompose rapidement.

- Hauteur du gazon avant le mulching: 8 cm maximum
- Hauteur du gazon après le mulching: 4 cm minimum



Adapter la vitesse au mulching, ne pas marcher trop vite!

Utiliser un kit mulching



ATTENTION!

Risque de blessures via pièces en rotation !

Ne retirer ou mettre en place le kit mulching que par moteur éteint et lame immobile !

1. Retirer le bac de collecte. (8)
2. Soulever le volet déflecteur et insérer le kit mulching dans le canal d'évacuation. (9)
 - Le kit mulching doit s'encliqueter de manière audible.



Le kit mulching et la lame risquent d'être endommagés si le kit mulching ne s'encliquète pas.

Retirer le kit mulching



ATTENTION!

Risque de blessures via pièces en rotation !

Ne retirer ou mettre en place le kit mulching que par moteur éteint et lame immobile !

1. Soulever le volet déflecteur. (10)
2. Défaire le verrouillage sur le kit mulching. (10)
3. Retirer le kit mulching.

Tondre avec évacuation latérale (option)



ATTENTION!

Risque de blessures via pièces en rotation !

Ne retirer ou mettre en place l'évacuation latérale que par moteur éteint et lame immobile!

Installer l'évacuation latérale

1. Retirer le bac de collecte et insérer le kit mulching.
2. Relever le cache pour l'évacuation latérale et le maintenir (11/1).
3. Insérer le canal d'évacuation latéral (11/2).
4. Fermer lentement le cache.
 - ⇒ *Le cache évite que le canal d'évacuation latéral ne tombe.*

Retirer le canal d'évacuation latéral

1. Relever le cache pour l'évacuation latérale et le maintenir (11/1).
2. Retirer le canal d'évacuation latéral et fermer le cache (11/2).

Régler la hauteur de la poignée (option)

La hauteur de la poignée peut être réglée au besoin à deux hauteurs différentes.

1. Dévisser les deux vis de la poignée au niveau du guidon inférieur.
2. Retirer les boulons de vis et régler la position de la poignée souhaitée en les insérant dans l'un des deux alésages respectifs sur les supports dans les guidons (12).
Veiller à utiliser le même alésage sur chaque support!
3. Visser à nouveau les supports avec le guidon inférieur à l'aide des vis de poignée.

Démarrer le moteur



AVERTISSEMENT!

Ne jamais faire marcher le moteur à l'intérieur. Danger d'intoxication !



ATTENTION!

Risque de blessures via pièces en rotation !

Ne pas incliner l'appareil lorsqu'il est en phase de démarrage!



- Ne démarrer le moteur qu'avec la lame montée (la lame sert de masse d'équilibrage)!

- En cas de démarrage du moteur déjà à température (HONDA) NE PAS utiliser le démarreur à froid ou le bouton d'amorçage!



- Ne pas modifier les réglages du moteur!

Réglage rapide de roue individuelle ou réglage de l'axe (4)

- Pousser le levier de déverrouillage sur le côté et le maintenir.
- Pousser le levier vers la gauche ou la droite, à la hauteur de coupe souhaitée.
- Encliqueter le levier.
- Veiller à ce que les roues soient toutes encliquetées dans la même position.

- Ne pas démarrer l'appareil lorsque le canal d'évacuation n'est pas recouvert par l'une des pièces suivantes:
 - Bac de collecte
 - Volet déflecteur
 - Kit mulching
- Actionner le démarreur avec précaution, conformément aux instructions du fabricant.
- Veiller à maintenir une distance suffisante entre l'outil de coupe et les pieds.
- Démarrer l'appareil à faible vitesse.

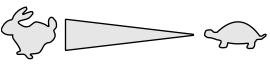
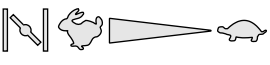
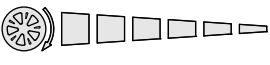
Repères de positions sur l'appareil

Démarrreur à froid *	
	Start Run Stop
Télécommande des gaz *	
	Start Stop
Télécommande des gaz avec démarreur à froid *	
Transmission Vario *	
	Rapide Lente
Attelage de lame *	
	Marche Arrêt

* selon les modèles

Démarrage manuel

sans télécommande des gaz, avec démarreur à froid

Démarrreur à froid *	
----------------------	---

	Start	Run	Stop
	N		

- 1 Positionner le démarreur à froid sur 1 (13/1).
- 2 Tirer l'arceau de sécurité vers le guidon supérieur et le maintenir (17) – l'arceau de sécurité ne s'enclenche pas.
- 3 Tirer d'un coup sec le câble du démarreur puis laisser le câble à nouveau s'enrouler (18).
- 4 Une fois que le moteur s'est réchauffé (env. 15–20 secondes), placer démarreur à froid en position 2 (13/2).

i Le moteur a un réglage fixe des gaz. Impossible de régler le régime.

sans télécommande des gaz, avec bouton d'amorçage (16)

- 1 Appuyer 3 fois sur le bouton d'amorçage à intervalles de 2 secondes (16). À des températures inférieures à 10 °C, appuyer 5x sur le bouton d'amorçage.
- 2 Tirer l'arceau de sécurité vers le guidon supérieur et le maintenir (17) – l'arceau de sécurité ne s'enclenche pas.
- 3 Tirer d'un coup sec le câble du démarreur puis laisser le câble à nouveau s'enrouler (18).

i Le moteur a un réglage fixe des gaz. Impossible de régler le régime.



sans télécommande des gaz, sans bouton d'amorçage/ démarreur à froid

- 1 Tirer l'arceau de sécurité vers le guidon supérieur et le maintenir (17) – l'arceau de sécurité ne s'enclenche pas.
- 2 Tirer d'un coup sec le câble du démarreur puis laisser le câble à nouveau s'enrouler (18).

i Le moteur a un réglage fixe des gaz. Impossible de régler le régime.

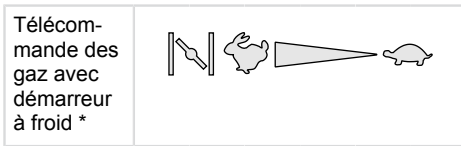

avec télécommande des gaz, avec démarreur à froid



- 1 Régler le levier de vitesse à la position **N** (14/1).
- 2 Tirer l'arceau de sécurité vers le guidon supérieur et le maintenir (17) – l'arceau de sécurité ne s'enclenche pas.
- 3 Tirer d'un coup sec le câble du démarreur puis laisser le câble à nouveau s'enrouler (18).
- 4 Une fois le moteur chaud (env. 15–20 secondes) régler le levier de vitesses à une position entre  et  (14/2).



avec télécommande des gaz, sans bouton d'amorçage/ démarreur à froid



- 1 Régler le levier à la position  (20/1).
- 2 Tirer l'arceau de sécurité vers le guidon supérieur et le maintenir (17) – l'arceau de sécurité ne s'enclenche pas.
- 3 Tirer d'un coup sec le câble du démarreur puis laisser le câble à nouveau s'enrouler (18).
- 4 Une fois le moteur chaud (env. 15–20 secondes) régler le levier de vitesses à une position entre  et  (20).

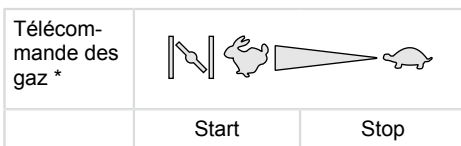

avec télécommande des gaz, avec bouton d'amorçage (16)





- 1 Régler le levier de vitesses à la position  (20/1).
- 2 intervalles de 2 secondes (16). À des températures inférieures à 10 °C, appuyer 5x sur le bouton d'amorçage.
- 3 Tirer l'arceau de sécurité vers le guidon supérieur et le maintenir (17) – l'arceau de sécurité ne s'enclenche pas.
- 4 Tirer d'un coup sec le câble du démarreur puis laisser le câble à nouveau s'enrouler (18).
- 5 Dès que le moteur tourne, régler le levier de vitesses à une position entre  et  (20).

Démarrage électrique (option)

Démarrage électrique avec bouton d'amorçage (16)

- 1 Positionner le levier de vitesses sur « START » (15/1).
- 2 Appuyer 3 fois sur le bouton d'amorçage à intervalles de 2 secondes (16). À des températures inférieures à 10 °C, appuyer 5x sur le bouton d'amorçage.
- 3 Tirer l'arceau de sécurité vers le guidon supérieur et le maintenir (17) – l'arceau de sécurité ne s'enclenche pas.
- 4 Tourner la clé d'allumage dans le contact entièrement vers la droite (19).
- 5 Dès que le moteur tourne, relâcher la clé d'allumage (revient en position « 0 »).
- 6 Régler le levier de vitesses selon le régime du moteur souhaité, à une position entre  et  (15/2).

Démarrage électrique avec bouton d'amorçage/démarreur à froid (15)

- 1 Positionner le levier de vitesses sur « START » (15/1).
- 2 Tirer l'arceau de sécurité vers le guidon supérieur et le maintenir (17) – l'arceau de sécurité ne s'enclenche pas.
- 3 Tourner la clé d'allumage dans le contact entièrement vers la droite (19).
- 4 Dès que le moteur tourne, relâcher la clé d'allumage (revient en position « 0 »).
- 5 Régler le levier de vitesses selon le régime du moteur souhaité, à une position entre  et  (15/2).

Attelage de lame (option)

Attelage de lame *		
	Marche	Arrêt

L'attelage de lame permet d'atteler ou de découpler la lame, pendant que le moteur continue de tourner.

Atteler la lame

- Tirer l'arceau de sécurité vers le guidon supérieur et le maintenir (17).
⇒ *L'arceau de sécurité ne s'enclenche pas.*
- Pousser le levier d'embrayage loin du corps (21/1).
⇒ *La lame est attelée.*

Découpler la lame

- Relâcher l'arceau de sécurité (25).
⇒ *La lame est désattelée.*
⇒ *Le levier d'embrayage se met en position de repos (21/2).*

Extinction du moteur

Appareils sans attelage de lame

- Régler le levier de vitesses à la position  (20/2)
- Relâcher l'arceau de sécurité (25).
⇒ *Le moteur s'éteint*





AVERTISSEMENT!

Risque de coupures !

L'arbre porte-lames fonctionne encore par inertie ! Après avoir arrêté l'appareil, ne pas toucher immédiatement la partie inférieure de l'appareil.

Appareil avec attelage de lame

Attelage de lame *		
	Marche	Arrêt

- Relâcher l'arceau de sécurité (25).
- Régler le levier à la position  (20/2).
⇒ *Le moteur s'éteint.*



AVERTISSEMENT!

Risque de coupures !

L'arbre porte-lames fonctionne encore par inertie ! Après avoir arrêté l'appareil, ne pas toucher immédiatement la partie inférieure de l'appareil.

Entraînement de roue (option)



ATTENTION!

N'actionner la transmission que par moteur en marche.

Activer l'entraînement de roue

- Tirer l'étrier de commutation vers le guidon supérieur et le maintenir (22) – l'étrier de commutation ne s'enclenche pas.
⇒ *L'entraînement de roue est activé.*

Arrêter l'entraînement de roue

- Relâcher l'étrier de commutation (24).
⇒ *L'entraînement de roue est arrêté.*

Transmission Vario (option)

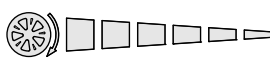
Transmission Vario *	
	Rapide Lente

La transmission Vario permet de modifier en continu la vitesse de la tondeuse.



ATTENTION!

N'actionner le levier qu'avec un moteur en marche. Un passage de vitesse sans moteur allumé peut endommager le mécanisme d'entraînement.

- Tirer le levier (23) vers (23/2) pour une vitesse plus élevée.
- Tirer le levier (23) vers (23/1) pour une vitesse moins élevée.



Toujours ajuster la vitesse à l'état actuel du sol et du gazon!

MAINTENANCE ET ENTRETIEN



ATTENTION!

Risque de blessures !

- Avant toute opération de maintenance ou d'entretien, toujours arrêter le moteur et retirer le connecteur de bougies d'allumage.
- Il se peut que le moteur continue à tourner par inertie. Après l'arrêt, s'assurer que le moteur ne tourne plus.
- Toujours porter des gants de travail lors de travaux de maintenance et d'entretien sur la lame de coupe !

- Tous les écrous, boulons et vis doivent être serrés à fond.
- L'appareil doit être dans un état permettant de travailler en toute sûreté.
- Laisser refroidir le moteur avant de ranger la machine.
- Contrôler à intervalles réguliers le fonctionnement et l'usure du dispositif de collecte d'herbe.
- Nettoyer l'appareil après chaque usage.
- Ne pas asperger d'eau l'appareil. Des infiltrations d'eau peuvent causer des dommages (dispositif d'allumage, carburateur).
- Vérifier à intervalles réguliers que la lame n'est pas endommagée.
- Toujours remplacer des amortisseurs de bruit défectueux

Inclinaison de la tondeuse

Selon le fabricant du moteur :

- le carburateur/filtre à air doit être orienté vers le haut (26)
- la bougie d'allumage doit être orientée vers le haut (27)



Observer les instructions de service du fabricant du moteur !

Aiguiser /remplacer la lame

- Ne faire aiguiser ou remplacer les lames émoussées ou endommagées que par un service d'entretien ou un service spécialisé agréé.
- Il est nécessaire de rééquilibrer les lames réaiguisées



ATTENTION!

Des lames mal équilibrées provoquent de fortes vibrations et endommagent la tondeuse.

Charger la batterie de démarrage (option)

La batterie de démarrage est sans entretien et est normalement chargée par la tondeuse. Dans certains cas, l'utilisateur doit charger la batterie:

- Avant la première mise en service de la tondeuse.
- BEn cas de décharge, avant la pause hivernale ou en cas d'arrêts prolongés (> 6 mois).

Procédure de charge:

- 1 Retirer le chargeur du carter de batterie.
- 2 Débrancher le câble de la batterie du câble moteur (28).
- 3 Raccorder le câble de la batterie au câble du chargeur (29).
- 4 Raccorder le chargeur sur le secteur. La tension secteur doit correspondre à la tension de service du chargeur.

Le temps de charge est d'env. 36 heures. N'utiliser que le chargeur d'origine fourni.



ATTENTION!

- Ne charger la batterie de démarrage que dans des locaux secs et bien ventilés!
- Ne pas mettre la tondeuse en marche pendant que la batterie est en charge!

Entretien du moteur

Changer l'huile du moteur

- 1 Pour récupérer l'huile, mettre à disposition un récipient approprié.
- 2 Laisser s'écouler l'huile via l'orifice de remplissage d'huile ou l'aspirer.



Éliminer l'huile moteur usagée dans le respect de l'environnement!

Nous recommandons de récupérer l'huile usagée dans un bidon fermé et de l'apporter à un point de collecte ou à un point de service après-vente.

Concernant l'huile usagée:

- ne pas la jeter aux ordures ménagères
- ne pas la déverser dans les canalisations ou les égouts
- ne pas la déverser sur le sol

Remplacer le filtre à air

- Tenir compte des instructions de service du fabricant du moteur.

Remplacer la bougie d'allumage

- Tenir compte des instructions de service du fabricant du moteur.

Entraînement de roue (option)

Réglage du câble Bowden

S'il n'est plus possible d'allumer ou d'arrêter l'entraînement de roue en cas de moteur en marche, régler le câble Bowden de manière correspondante.



ATTENTION!

Risque de blessure !

Ne régler le câble Bowden que par moteur éteint.

1. Tourner la pièce de réglage sur le câble Bowden, dans le sens de la flèche (30).
2. Pour vérifier le réglage, démarrer le moteur et allumer l'entraînement de roue.
3. Si l'entraînement de roue ne fonctionne toujours pas, remettre la tondeuse au service après-vente ou auprès d'une entreprise agréée.

Graisser le pignon d'entraînement

- Graisser de temps en temps le pignon d'entraînement sur l'arbre d'entraînement à l'aide d'une huile de pulvérisation.



L'entraînement de la roue d'entraînement ne demande pas d'entretien.

STOCKAGE



ATTENTION!

Risque d'explosion!

- Ne pas entreposer l'appareil à proximité de flammes nues ou d'une source de chaleur!
- Laisser refroidir le moteur.
- Pour un rangement compact, replier la partie supérieure du guidon.
- Sécher l'appareil et l'entreposer à un endroit inaccessible aux enfants et personnes non autorisées.
- Stocker la batterie de démarrage dans un endroit à l'abri du gel.
- Recharger la batterie de démarrage de temps en temps.
- Vider le réservoir d'essence.
- Retirer les cosses des bougies d'allumage.

RÉPARATIONS

Seuls les services d'entretien et les services spécialisés agréés sont autorisés à réaliser des travaux de réparation sur l'appareil.

ELIMINATION



Ne jetez pas les appareils usagés, les piles et les accumulateurs avec les déchets domestiques !

- Le carton d'emballage, l'appareil et les accessoires sont fabriqués en matériaux recyclables et doivent être éliminés en conséquence.

QUE FAIRE EN CAS DE DÉFAUT ?



ATTENTION!

Ne pas rectifier la lame et l'arbre du moteur!

Panne	Solution
Le moteur ne démarre pas	<ul style="list-style-type: none"> ■ Ajouter de l'essence ■ Positionner le levier de vitesses sur « Démarrer » ■ Actionner le démarreur à froid ■ Pousser l'étrier de démarrage du moteur vers le guidon supérieur ■ Vérifier les bougies d'allumage, les remplacer le cas échéant ■ Nettoyer le filtre à air ■ Laisser tourner la lame ■ Recharger la batterie du démarreur ■ Démarrer sur une surface tondue
La puissance du moteur baisse	<ul style="list-style-type: none"> ■ Corriger la hauteur de coupe ■ Aiguiser la lame / la remplacer ■ Nettoyer le canal d'évacuation/le boîtier ■ Nettoyer le filtre à air ■ La vitesse de travail diminue
Coupe inégale	<ul style="list-style-type: none"> ■ Aiguiser la lame / la remplacer ■ Corriger la hauteur de coupe
Le bac ne collecte pas suffisamment d'herbe.	<ul style="list-style-type: none"> ■ Corriger la hauteur de coupe ■ Laisser sécher le gazon ■ Aiguiser la lame / la remplacer ■ Nettoyer la grille du bac de collecte ■ Nettoyer le canal d'évacuation/le boîtier
L'entraînement de roue ne fonctionne pas	<ul style="list-style-type: none"> ■ Corriger le réglage du câble Bowden ■ Courroie défectueuse ■ Consulter l'atelier du service après-vente ■ Saleté dans l'entraînement de roue, retirer la courroie et l'entraînement ■ Graisser les roues libres (pignon d'entraînement sur arbre d'entraînement) avec de l'huile de pulvérisation
Ne pas tourner les roues lorsque le réducteur est allumé	<ul style="list-style-type: none"> ■ Resserrer les vis de roue ■ Moyeu de roue défectueux ■ Courroie défectueuse ■ Consulter l'atelier du service après-vente
L'appareil vibre de façon exceptionnellement intense	<ul style="list-style-type: none"> ■ Vérifier la lame



En cas de dysfonctionnements non listés dans ce tableau ou si vous ne parvenez pas à éliminer personnellement la panne, veuillez contacter notre service-clientèle compétent.

Une vérification par un spécialiste est indispensable :

- après un passage sur un obstacle,
- en cas d'arrêt soudain du moteur,
- en cas de dommage sur le réducteur,
- en cas de dommage sur la courroie trapézoïdale,

- si la lame est pliée,
- si l'arbre moteur est plié.

DÉCLARATION DE CONFORMITÉ CE

- voir instructions de montage

GARANTIE

Nous remédierons à tout défaut de matériel et de fabrication sur l'appareil dans le délai de prescription légal pour les réclamations concernant des vices de construction selon la méthode de notre choix, sous forme soit de réparation, soit de livraison de remplacement. Le délai de prescription est déterminé en fonction de la loi du pays dans lequel l'appareil a été acheté.

La garantie que nous accordons ne s'applique que- La garantie expire dans les cas suivants :
dans les cas suivants :

- Manipulation conforme de l'appareil
- Respect des instructions d'utilisation
- Utilisation de pièces de remplacement d'origine
- Tentatives de réparation sur l'appareil
- Modifications techniques de l'appareil
- Utilisation non conforme (p. ex. utilisation dans un contexte professionnel ou public)

Sont exclus de la garantie :

- Les dommages sur la peinture dus à une usure normale
- Les pièces d'usure signalées sur la carte de commande de pièces de remplacement par un encadrement : [xxx xxx (x)]
- Moteurs à combustion – Les conditions de garantie propres au fabricant de moteurs s'appliquent

La durée de garantie commence à la date d'achat du premier propriétaire. C'est la date apposée sur la facture originale qui fait foi. En cas de dommage couvert par la garantie, veuillez présenter cette déclaration de garantie et votre preuve d'achat à votre revendeur ou le service après-vente le plus proche. Cet accord de garantie n'affecte pas les droits de réclamation pour vices de l'acheteur envers le vendeur.

TRADUCCIÓN DEL MANUAL DE INSTRUCCIONES ORIGINAL

Índice

Acerca de este manual.....	62
Descripción del producto.....	62
Advertencias de seguridad.....	64
Montaje.....	65
Puesta en servicio.....	66
Mantenimiento y limpieza.....	72
Almacenamiento.....	73
Reparación.....	73
Eliminación como desecho.....	73
Ayuda en caso de problemas.....	74
Declaración de conformidad CE.....	75
GARANTIA.....	75

ACERCA DE ESTE MANUAL

- Lea detenidamente este documento antes de utilizar el aparato. Sólo de esta forma podrá utilizarlo de forma segura y sin problemas. Familiarícese previamente con los elementos de mando y el uso de la máquina.
- Preste atención a las indicaciones de seguridad y advertencia incluidas en este documento y en el propio aparato.
- Este documento es parte integrante del producto que se describe y debe entregarse al nuevo propietario en caso de venta.

Explicación de los símbolos



¡ATENCIÓN!

Respetar al pie de la letra estas advertencias para evitar lesiones y/o daños materiales.



Advertencias especiales para una mejor comprensión y manejo.

DESCRIPCIÓN DEL PRODUCTO

En la presente documentación se describen varios modelos de cortacésped de gasolina. Algunos modelos van equipados con recogedor para hierbas y/o además son también aptos para el abonado orgánico.

Es posible identificar el modelo a partir de las imágenes del producto y la descripción de las diferentes opciones.

Uso conforme al previsto

Este aparato ha sido diseñado para cortar césped en recintos privados y sólo se permite su utilización en césped corto y que no se encuentre húmedo.

Cualquier uso diferente o excesivo se considerará no conforme al previsto.

Ejemplos de uso indebido

- Este cortacésped no es apto para el uso en instalaciones públicas, parques o instalaciones deportivas, así como tampoco para el uso agrícola o forestal.
- Los dispositivos de seguridad no se deben desmontar o puentear.
- No utilice el aparato cuando llueva o cuando el césped esté mojado.
- No está permitido utilizar el aparato con fines profesionales.

Dispositivos de seguridad y protección



¡ATENCIÓN!

¡Peligro de lesiones!

¡Está prohibido anular los dispositivos de seguridad y protección!

Barra de seguridad

El aparato está equipado con una barra de seguridad.



¡ATENCIÓN!

¡Peligro de lesiones!

En caso de peligro soltar la barra de seguridad.

Aparatos sin acoplamiento de cuchillas:

- La cuchilla de corte se detiene
- El motor se para

Aparatos con acoplamiento de cuchillas:

- La cuchilla de corte se detiene.
- ¡Atención! - El motor continúa en marcha

Tapa

La tapa protege de posibles piezas que puedan salir expedidas.



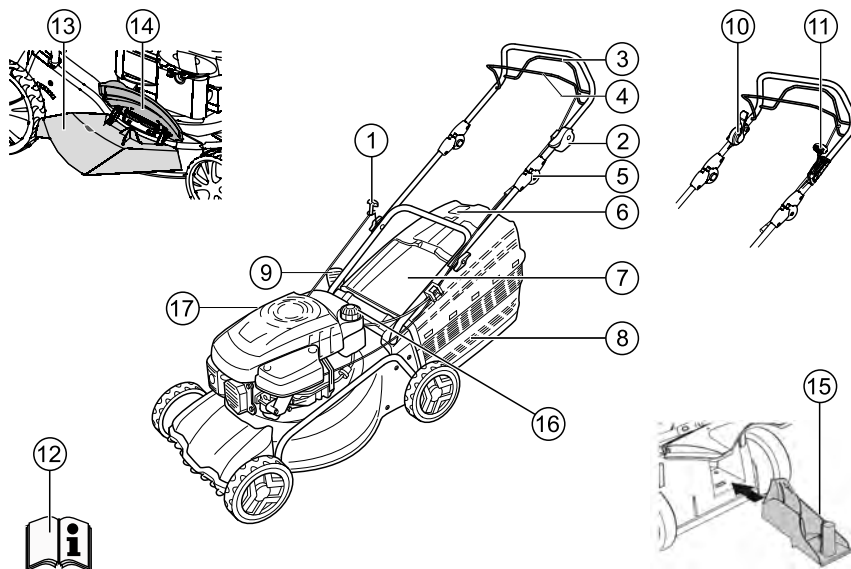









Vista general de las piezas



1	Cuerda de arranque	10	Acoplamiento de cuchillas *
2	Start, Stop *	11	Engranaje vario *
3	Accionamiento de rueda *	12	Manual de instrucciones
4	Barra de seguridad	13	Dispositivo de expulsión *
5	Reglaje de altura ergonómica *	14	Tapa de cierre *
6	Indicador del nivel de llenado *	15	Accesorio de mullir *
7	Tapa paragolpes *	16	Depósito de gasolina
8	Recogedor de hierba *	17	Boquilla de llenado de aceite
9	Regulación de la altura de corte *		

* según modelo

Símbolos en la máquina

	¡Atención! ¡Proceda con sumo cuidado!
	¡Lea el manual de instrucciones antes de poner en marcha el aparato!
	¡Atención! ¡No permita que se acerquen terceras personas a la zona de peligro!
	¡Atención! ¡Mantenga las manos y los pies alejados del mecanismo de corte!
	¡Mantenga una distancia respecto de la zona de peligro.!
	¡Extraiga la pipa de la bujía antes de realizar cualquier trabajo en el mecanismo de corte.!
	¡Soltar el freno del motor!
	¡Conectar el accionamiento de rueda!
	Control remoto de acelerador Start / Stop.
Símbolos adicionales en aparato con arranque eléctrico	
	¡Atención! ¡Peligro de electrocución!
	¡Atención! ¡Mantener alejado el cable de alimentación de las cuchillas de corte!
	¡Antes de realizar cualquier trabajo de mantenimiento con cable dañado, desconéctelo de la red!

ADVERTENCIAS DE SEGURIDAD



¡ATENCIÓN!

¡Utilice el aparato sólo si está en perfecto estado técnico!



¡ATENCIÓN!

¡Peligro de lesiones!

¡Está prohibido anular los dispositivos de seguridad y protección!



¡PRECAUCIÓN!

¡Peligro de incendios!

¡No guarde las máquinas con gasolina dentro de edificios donde los vapores de gasolina pudiesen entrar en contacto con fuego abierto o chispas!

Mantener libre el motor, tubo de escape, caja de batería, depósito de combustible de hierba cortada, gasolina o aceite.



¡ATENCIÓN!

¡Peligro de incendios!

¡La gasolina y el aceite son altamente inflamables!

- Las terceras personas han de mantenerse lejos de la zona de riesgo
- Nunca utilice el aparato si hay otras personas, especialmente niños o animales, a su alrededor.
- El operador de la máquina o el usuario es responsable de los accidentes que afecten a otras personas y su propiedad.
- No está permitido utilizar el aparato a los niños y a los adultos que no estén familiarizados con este manual de instrucciones
- Se han de respetar las disposiciones locales sobre la edad mínima del usuario.
- No usar el aparato bajo la influencia de alcohol, drogas o medicamentos.
- Utilice ropa apropiada:
 - Pantalones largos
 - Calzado robusto y antideslizante
 - Protección de oídos
- Al realizar trabajos en pendientes:
 - Nunca trabaje en una pendiente lisa y resbaladiza.
 - Asegúrese de estar en una posición segura.
 - Corte el césped siempre en sentido transversal a la pendiente, nunca hacia arriba o abajo.
 - No corte césped en pendientes con una inclinación superior a los 20°!
 - Preste especial atención al girar!
- Trabaje sólo cuando haya suficiente luz natural o artificial
- Mantenga el cuerpo, las extremidades y la ropa alejados del mecanismo de corte.

- Tener en cuenta las disposiciones específicas del país de las horas de servicio
- No deje el aparato desatendido cuando esté preparado para utilizarse
- Trabaje sólo con cuchillas bien afiladas
- Nunca use el aparato si no hay dispositivos de protección o si están defectuosos.
- No utilice nunca el aparato si los dispositivos de protección no se encuentran completamente montados (p. ej.: Tapa paragolpes, dispositivos recogedores de hierba)
- Antes de utilizar el aparato, compruebe si presenta algún daño y sustituya las piezas dañadas o desgastadas.
- A fin de prevenir desequilibrios, los mecanismos de corte y los pernos de fijación deben sustituirse conjuntamente.
- Antes de arrancar el motor, desacople todas las cuchillas y los accionamientos.
- Pare el motor, espere hasta que el aparato se detenga, extraiga la llave de contacto y la pipa de la bujía:
 - Al dejar el aparato sin vigilancia
 - al inspeccionar, limpieza o trabajos en el aparato
 - si se produce algún problema
 - antes de solucionar cualquier bloqueo
 - antes de solucionar cualquier atasco
 - tras el contacto con algún cuerpo extraño
 - antes de repostar
 - si se produce algún problema o vibraciones anómalas en el aparato (inspeccionarlo de inmediato)

i Realice una búsqueda de daños en el cortacésped y las reparaciones necesarias antes de volver a iniciar su funcionamiento y trabajar con el cortacésped.

- Enchufar la pipa de la bujía y arrancar el motor
 - después de solucionar la anomalía (véase tabla de anomalías) y comprobación del aparato
 - después de la limpieza del aparato
- No arranque el motor si se encuentra delante del canal de salida.
- Compruebe a fondo y por completo el terreno en el que desee cortar el césped, eliminando todos los cuerpos extraños.

- Preste especial atención al dar la vuelta o tirar del cortacésped hacia usted.
- No pase por encima de objetos (p.ej. ramas o raíces).
- Únicamente retire el material cortado con el motor parado.
- Para cruzar una superficie distinta a la que se quiere cortar, apague el motor
- No levante ni transporte nunca el aparato con el motor en marcha
- No comer ni beber al repostar gasolina o aceite de motor.
- No aspirar los vapores de la gasolina.
- Mueva el aparato paso a paso.
- Antes de su utilización, compruebe que las tuercas, tornillos y pernos se encuentran fijos.
- Cuando se apague el motor cierre la válvula de estrangulación. Si el motor dispone de grifo de gasolina, se deberá cerrar al finalizar el corte de hierba.

MONTAJE

Prestar atención a las instrucciones de montaje adjuntas.



¡ATENCIÓN!

El aparato sólo se puede utilizar tras montarlo completamente.

Repostar

Antes de la puesta en servicio deberá repostar el cortacésped con combustible.



¡ADVERTENCIA!

¡Peligro de incendios!

¡La gasolina y el aceite son altamente inflamables!



Observar siempre las instrucciones de uso suministradas por el fabricante del motor.

Medios de consumo

	Gasolina	Aceite de motor
Clase	Gasolina normal / sin plomo	véase las indicaciones del fabricante del motor

Medios de consumo

	Gasolina	Aceite de motor
Can-ti-da-des de llen-ado	véase las indica-ciones del fabri-cante del motor	aprox. 0,6 l

Medios de consumo

Seguridad



¡ADVERTENCIA!

El motor no debe funcionar nunca en lugares cerrados. ¡Riesgo de intoxicación!

- Guardar la gasolina y el aceite en los recipientes apropiados.
- Reponer gasolina y aceite sólo con motor en estado frío y al aire libre.
- No reponer gasolina o aceite con motor en marcha.
- No llenar el depósito en exceso (la gasolina se dilata).
- Al repostar no debe fumarse
- El cierre del depósito no debe abrirse si el motor está funcionando o caliente
- El depósito o el cierre del mismo ha de sustituirse si está dañado
- La tapa del depósito ha de cerrarse siempre firmemente
- Si se ha derramado gasolina, no deberá realizar ningún intento de arranar el motor. En cambio deberá retirar la máquina de la superficie impregnada con gasolina. Debe evitarse todo tipo de intento de arranque hasta que se hayan disipado los vapores de combustible.
- Si se ha derramado aceite de motor:
 - No arranque el motor
 - El aceite de motor derramado se ha de aspirar con un aglutinante para aceites y evacuarlo ecológicamente
 - Limpiar el aparato



No verter el aceite usado:

- a la basura
- en la canalización, desagües o en el suelo.

Recomendamos, Entregar el aceite usado en un recipiente cerrado a un centro de reciclaje o en un centro autorizado de atención al cliente.

Repostar gasolina

1. Desenroscar la tapa de la gasolina y apoyarla sobre una superficie limpia.
2. Reponer gasolina usando un embudo.
3. Limpiar la abertura de llenado de gasolina y cerrarla firmemente.

Reponer aceite de motor

1. Desenroscar la tapa de llenado de aceite, apoyarla sobre una superficie limpia.
2. Reponer aceite usando un embudo.
3. Limpiar la abertura de llenado de aceite y cerrarla firmemente.

PUESTA EN SERVICIO



¡ATENCIÓN!

El aparato no debe utilizarse con el mecanismo de corte y/o las piezas de sujeción sueltas, dañadas o desgastadas. Antes de la puesta en servicio ha de realizarse siempre un control visual.

Ajuste la altura de corte



¡ATENCIÓN!

¡Peligro de lesiones!

La regulación de la altura de corte debe realizarse únicamente con el motor apagado y la cuchilla detenida



- Ajustar todas las ruedas a la misma altura de corte.
- El ajuste de la altura de corte depende del modelo.

Ajuste central (1)

- Mantener accionado el botón de ajuste de altura central. (1/1)
 - Para césped corto presionar el asidero del ajuste central hacia abajo. (1/2)
 - Para césped largo tirar del asidero del ajuste central hacia arriba. (1/2)
 - Se visualiza el nivel del ajuste central. (1/3)
- Soltar el botón en la altura de corte elegida.

Ajuste de eje o ajuste central (2, 3)

- Presione la palanca hacia un lado para desbloquear el mecanismo y aguántela en esa posición.
- Deslizar la palanca hacia la izquierda o bien derecha a la altura de corte elegida.
- Dejar que encastre la palanca.
- Prestar atención que todas las ruedas tenga la misma posición de encastre.

Ajuste rápido o ajuste de eje de rueda individual (4)

- Presione la palanca hacia un lado para desbloquear el mecanismo y aguántela en esa posición.
- Deslizar la palanca hacia la izquierda o bien derecha a la altura de corte elegida.
- Dejar que encastre la palanca.
- Prestar atención que todas las ruedas tenga la misma posición de encastre.

Ajuste de rueda individual (5)

- Soltar el tornillo de rueda en sentido a izquierdas o a derechas.
- Insertar el tornillo de rueda en el orificio para la altura de corte elegida.
- Apretar el tornillo de rueda.



Los tornillos de rueda disponen de rosca a derechas y a izquierdas. Al enroscar preste atención al sentido de la rosca correspondiente en la carcasa del cortacésped y a los tornillos correspondientes.

- Prestar atención que todas las ruedas tenga la misma posición de orificio.

Ajuste central (6)

- Colocar ambos dedos gordos en los extremos del eje.
- Colocar los dedos debajo del chasis del cortacésped.
- Tirar del eje con ambos dedos gordos extrayéndolo de la muesca actual para la altura de corte.
- Tirar del eje con ambos dedos gordos colocándolo delante de la muesca elegida para la altura de corte y encajar.
- Prestar atención que todas las ruedas tenga la misma posición de encastre.

Cortar hierba con recogedor de hierba (8)



¡ATENCIÓN!

¡Peligro de lesiones!

El montaje y el desmontaje del recogedor de hierba deben realizarse únicamente con el motor apagado y la cuchilla detenida!

- Levante la tapa paragolpes y enganche el recogedor de hierba en los soportes.

Indicador del nivel de llenado

Al cortar el césped, la corriente de aire que se genera presiona el indicador de nivel de llenado hacia arriba (7a). Cuando el recogedor de hierba está lleno, el indicador del nivel de llenado está colocado junto al recogedor (7b). Es necesario vaciar el recogedor de hierba.

Vaciar el recogedor de hierba

1. Levante la tapa paragolpes.
2. Desenganche el recogedor de hierba y extráigalo hacia atrás (8).
3. Vaciar el recogedor de hierba.
4. Levante la tapa paragolpes y vuelva a enganchar el recogedor de hierba en los soportes (8).

Cortar el césped sin recogedor de hierba



¡ATENCIÓN!

¡Peligro de lesiones debido a piezas en rotación!

Corte el césped sin recogedor de hierba únicamente cuando el muelle giratorio de la trampilla de desvío muestre un correcto funcionamiento!

La trampilla de desvío se ajusta a la cubierta del cortacésped mediante unos resortes. Así, la hierba cortada cae debajo por detrás.

Mullido con accesorio para mullir (opción)

Al mullir la hierba cortada no se recoge sino que permanece sobre el césped. El manto protege el suelo contra la deshidratación proporcionando además nutrientes al suelo.

Los mejores resultados se logran con hierba cortada periódicamente de unos 2 cm aprox. Únicamente la hierba tierna con texturas de hojas blandas se descompone rápidamente.

- Altura de hierba antes de mullir:
Máximo 8 cm
- Altura de hierba después de mullir:
Mínimo 4 cm



Adapte la velocidad de corte al mullido, no vaya demasiado rápido!

Aplicar accesorio para mullir



¡ATENCIÓN!

¡Peligro de lesiones debido a piezas en rotación!

¡El montaje y el desmontaje del accesorio para mullir debe realizarse únicamente con el motor apagado y la cuchilla detenida!

1. Retirar el recogedor de hierba. (8)
2. Levante la tapa paragolpes y aplique el accesorio de mullir en el canal de salida. (9)
 - El accesorio de mullir deberá encajar más arriba.



Si no encaja el accesorio de mullir, puede dañar el accesorio de mullir y la cuchilla de corte.

Retirar el accesorio para mullir



¡ATENCIÓN!

¡Peligro de lesiones debido a piezas en rotación!

¡El montaje y el desmontaje del accesorio para mullir debe realizarse únicamente con el motor apagado y la cuchilla detenida!

1. Levante la tapa paragolpes. (10)
2. Soltar el bloqueo en el accesorio de mullir. (10)
3. Extraer el accesorio de mullir

Cortar hierba con descarga lateral (opción)



¡ATENCIÓN!

¡Peligro de lesiones debido a piezas en rotación!

¡El montaje y el desmontaje de la descarga lateral deben realizarse únicamente con el motor apagado y la cuchilla detenida!

Colocar descarga lateral

1. Retirar el recogedor de hierba y colocar el accesorio para mullir.
2. Levantar y mantener sujeta la cubierta para la descarga lateral (11/1).
3. Colocar el canal de descarga lateral (11/2).
4. Cerrar lentamente la cubierta.
 - ⇒ *La cubierta protege el canal de descarga lateral contra desprendimiento.*

Retirar la descarga lateral

1. Levantar y mantener sujeta la cubierta para la descarga lateral (11/1).
2. Retirar la descarga lateral y cerrar la cubierta (11/2).

Ajustar la altura de la empuñadura (opción)

La empuñadura puede ajustarse a dos alturas diferentes para adaptarla a las necesidades del usuario.

1. Desenrosque los dos tornillos de empuñadura del travesaño inferior.
2. Extraiga los tornillos y ajuste la empuñadura a la posición que desee introduciéndolos de nuevo en uno de los dos agujeros rectangulares de los soportes y pasándolos por los travesaños (12).
 - ¡Preste atención de usar en cada soporte el mismo orificio en todos los soportes!
3. Vuelva a atornillar los soportes al travesaño inferior con los tornillos de empuñadura.

Arranque del motor



¡ADVERTENCIA!

El motor no debe funcionar nunca en lugares cerrados. ¡Riesgo de intoxicación!



¡ATENCIÓN!

¡Peligro de lesiones debido a piezas en rotación!

¡No incline el aparato durante el proceso de arranque!



-  ¡Arranque el motor sólo con cuchillas montada (la cuchilla sirve como masa de inercia)!
- ¡Al arrancar el motor (HONDA) en estado caliente de funcionamiento, NO use el botón de choke o cebador!
- ¡No varíe los ajustes de regulación en el motor!

Ajuste rápido o ajuste de eje de rueda individual (4)

- Presione la palanca hacia un lado para desbloquear el mecanismo y aguántela en esa posición.
- Deslizar la palanca hacia la izquierda o bien derecha a la altura de corte elegida.
- Dejar que encastre la palanca.
- Prestar atención que todas las ruedas tenga la misma posición de encastre.
- No arrancar el motor si el canal de salida no está tapado con una de las piezas siguientes:
 - Recogedor de hierba
 - Tapa paragolpes
 - Accesorio de mulir
- Accione con mucho cuidado el interruptor de arranque conforme a las instrucciones del fabricante.
- Preste atención de mantener una distancia suficiente entre los pies y el mecanismo de corte.
- Arranque el aparato donde la hierba sea corta.

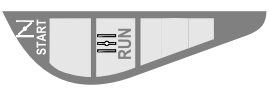
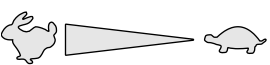
Signo de posición del aparato

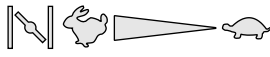
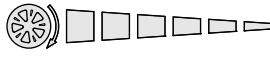

Choke *			
	Start	Run	Stop
Control remoto de acelerador *			
	Start	Stop	

Control remoto de acelerador con Choke *		
Transmisión vario *		
	Rápido	Lento
Acoplamiento de cuchillas *		
	On	Off

* según modelo

Arranque manual

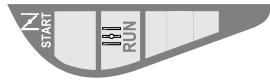
Sin control remoto de acelerador con Choke

Choke *			
	Start	Run	Stop
	N		

- 1 Colocar el choke en la posición 1 (13/1).
- 2 Tire de la barra de seguridad hacia el travesaño superior y manténgala en esa posición (17) – la barra de seguridad no encastra.
- 3 Tire con celeridad y sin interrupción de la cuerda de arranque, deje que se enrolle a continuación (18).
- 4 Después de que se caliente el motor (aprox. 15–20 segundos) coloque el choke en la posición 2 (13/2).

 El motor tiene un ajuste fijo para el acelerador. El régimen de revoluciones no se puede modificar.

Sin control remoto del acelerador, con cebador (16)

- 1 Pulse el botón de cebado 3 veces en un intervalo de 2 segundos (16). Si la temperatura es inferior a 10 °C, pulse el botón de cebado 5 veces.
- 2 Tire de la barra de seguridad hacia el travesaño superior y manténgala en esa posición (17) – la barra de seguridad no encastra.
- 3 Tire con celeridad y sin interrupción de la cuerda de arranque, deje que se enrolle a continuación (18).



El motor tiene un ajuste fijo para el acelerador. El régimen de revoluciones no se puede modificar.

Sin control remoto del acelerador, sin cebador / choke

- 1 Tire de la barra de seguridad hacia el travesaño superior y manténgala en esa posición (17) – la barra de seguridad no encastra.
- 2 Tire con celeridad y sin interrupción de la cuerda de arranque, deje que se enrolle a continuación (18).



El motor tiene un ajuste fijo para el acelerador. El régimen de revoluciones no se puede modificar.

con control remoto de acelerador, con Choke

Control remoto de acelerador con Choke *	
--	--

- 1 Coloque la palanca del acelerador en la posición **N** (14/1).
- 2 Tire de la barra de seguridad hacia el travesaño superior y manténgala en esa posición (17) – La barra de seguridad no se encastra.
- 3 Tire con celeridad y sin interrupción de la cuerda de arranque, deje que se enrolle a continuación (18).
- 4 Después de que se caliente el motor (aprox. 15–20 segundos) coloque la palanca del acelerador en una posición entre y (14/2).

Con control remoto del acelerador, sin cebador / choke

Control remoto de acelerador *			
	<table border="1" style="width: 100%;"> <tr> <td style="width: 50%; text-align: center;">Start</td> <td style="width: 50%; text-align: center;">Stop</td> </tr> </table>	Start	Stop
Start	Stop		

- 1 Coloque la palanca del acelerador en la posición (20/1).
- 2 Tire de la barra de seguridad hacia el travesaño superior y manténgala en esa posición (17) – La barra de seguridad no se encastra.
- 3 Tire con celeridad y sin interrupción de la cuerda de arranque, deje que se enrolle a continuación (18).
- 4 Después de que se caliente el motor (aprox. 15–20 segundos) coloque la palanca del acelerador en una posición entre y (20).



Con control remoto del acelerador, con cebador (16)

Control remoto de acelerador *			
	<table border="1" style="width: 100%;"> <tr> <td style="width: 50%; text-align: center;">Start</td> <td style="width: 50%; text-align: center;">Stop</td> </tr> </table>	Start	Stop
Start	Stop		



- 1 Colocar la palanca del acelerador en la posición (20/1).
- 2 Pulse el botón de cebado 3 veces en un intervalo de 2 segundos (16). Si la temperatura es inferior a 10 °C, pulse el botón de cebado 5 veces.
- 3 Tire de la barra de seguridad hacia el travesaño superior y manténgala en esa posición (17) – La barra de seguridad no se encastra.
- 4 Tire con celeridad y sin interrupción de la cuerda de arranque, deje que se enrolle a continuación (18).
- 5 Cuando el motor esté en marcha, ponga la palanca del acelerador en una posición entre y (20).

Arranque eléctrico (Opción)



Arranque eléctrico con cebador (16)

- 1 Coloque la palanca en la posición "START" (15/1).
- 2 Pulse el botón de cebado 3 veces en un intervalo de 2 segundos (16). Si la temperatura es inferior a 10 °C, pulse el botón de cebado 5 veces.
- 3 Tire de la barra de seguridad hacia el travesaño superior y manténgala en esa posición (17) – La barra de seguridad no se encastra.
- 4 Gire la llave de contacto en la cerradura hasta la derecha del todo (19).
- 5 Al momento que el motor arranca, suelte la llave de contacto (regresa de nuevo a la posición "0").
- 6 Coloque la palanca del acelerador según las revoluciones elegida en una posición entre  y  (15/2).

Arranque eléctrico sin cebador/Choke (15)

- 1 Coloque la palanca en la posición "START" (15/1).
- 2 Tire de la barra de seguridad hacia el travesaño superior y manténgala en esa posición (17) – La barra de seguridad no se encastra.
- 3 Gire la llave de contacto en la cerradura hasta la derecha del todo (19).
- 4 Al momento que el motor arranca, suelte la llave de contacto (regresa de nuevo a la posición "0").
- 5 Coloque la palanca del acelerador según las revoluciones elegida en una posición entre  y  (15/2).

Acoplamiento de cuchilla (opción)

Acoplamiento de cuchillas *		
	On	Off

Con el acoplamiento de cuchilla se puede acoplar y desacoplar la cuchilla mientras que el motor continua en marcha.

Acoplar cuchilla de corte

1. Tire de la barra de seguridad hacia el travesaño superior y manténgala en esa posición (17).
⇒ *La barra de seguridad no se encastra.*

2. Desplazar la palanca de acoplamiento alejándola del cuerpo (21/1).
⇒ *La cuchilla de corte es acoplada.*

Desacoplar la cuchilla de corte

1. Soltar la barra de seguridad (25).
⇒ *La cuchilla de corte es desacoplada.*
⇒ *La palanca de acoplamiento pasa a estado de reposo (21/2).*

Apagar el motor

Aparato sin acoplamiento de cuchillas

- 1 Colocar la palanca del acelerador en la posición  (20/2).
- 2 Soltar la barra de seguridad (25).
⇒ *El motor se apaga.*





¡ADVERTENCIA!

¡Riesgo de lesiones por corte!

¡El eje de cuchillas sigue funcionando por inercia! Tras la desconexión, no toque por debajo del aparato.

Aparatos con acoplamiento de cuchillas

Acoplamiento de cuchillas *		
	On	Off

- 1 Soltar la barra de seguridad (25).
- 2 Colocar la palanca del acelerador en la posición  (20/2).
⇒ *El motor se apaga.*



¡ADVERTENCIA!

¡Riesgo de lesiones por corte!

¡El eje de cuchillas sigue funcionando por inercia! Tras la desconexión, no toque por debajo del aparato.

Accionamiento de rueda (opción)



¡ATENCIÓN!

Acoplar el engranaje con motor en marcha

Conectar el accionamiento de rueda

1. Tire de la barra de transmisión hacia el travesaño superior y manténgala en esa posición (22) – La barra de seguridad no se encastra.
⇒ *Se conecta el accionamiento de rueda.*

Desconectar el accionamiento de rueda

1. Suelte la barra de transmisión (24).
⇒ Se desconecta el accionamiento de rueda.

Transmisión Vario (opción)

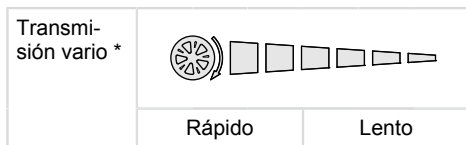

Con la transmisión vario se puede variar de forma continua la velocidad de marcha del cortacésped.



¡ATENCIÓN!

Accione la palanca sólo con motor en marcha. Cambiar la marcha sin accionamiento de motor puede dañar el mecanismo de autopropulsión.

1. Para una velocidad más elevada tire de la palanca (23) en dirección (23/2).
2. Para una velocidad más reducida tire de la palanca (23) en dirección (23/1).



Adapte la velocidad siempre al estado actual del suelo y del césped!

MANTENIMIENTO Y LIMPIEZA



¡ATENCIÓN!

¡Peligro de lesiones!

- ¡Antes de iniciar los trabajos de mantenimiento y cuidado, apague siempre el motor y desconecte la pipa de la bujía!
- ¡El motor puede seguir funcionando por inercia. Tras desconectarlo, asegúrese de que el motor se detenga!
- ¡Durante los trabajos de mantenimiento y cuidado de la cuchilla, utilice siempre guantes de seguridad!

- Todas las tuercas, pernos y tornillos deben estar firmemente apretados.
- El aparato debe estar en un estado seguro para ser utilizado.
- Antes de estacionar la máquina deje enfriar el motor.

- Compruebe regularmente el funcionamiento y el desgaste del dispositivo recogedor de hierba.
- Limpie el aparato tras cada uso.
- No rocíe el aparato con agua. La penetración del agua puede producir anomalías (equipo de encendido, carburador).
- Revise regularmente la cuchilla en busca de posibles daños.
- Reemplazar siempre los silenciadores defectuosos.

Inclinar el cortacésped

Según el fabricante del motor debe:

- señalar el carburador / filtro de aire hacia arriba (26)
- señalar la bujía hacia arriba (27)



¡Observar las instrucciones de uso del fabricante del motor!

Reafilar / cambiar la cuchilla de corte

- Encargue los trabajos de afilado / sustitución de las cuchillas desafiladas o deterioradas únicamente a un taller especializado autorizado.
- Las cuchillas reafiladas deberán equilibrarse de nuevo.



¡ATENCIÓN!

Una cuchilla desequilibrada provocará vibraciones fuertes y daños en el cortacésped.

Cargar batería de arranque (opción)

La batería de arranque es de tipo sin mantenimiento y es cargada normalmente por el cortacésped. En casos excepcionales tiene que cargar el usuario la batería:

- Antes de la primera puesta en servicio del cortacésped.
- Cuando se descargue antes del periodo de invierno o durante tiempos de paradas prolongadas (> 6 meses).

Proceso de carga:

1. Extraiga el cargador de la caja de la batería.
2. Separe el cable de la batería del cable del motor (28).

- 3 Conecte el cable de la batería con el cable del cargador (29).
- 4 Conecte el cargador a la red eléctrica. La tensión de la red eléctrica deberá coincidir con la tensión de servicio del cargador.

El tiempo de carga dura unas 36 horas aprox. Utilice exclusivamente el cargador original suministrado.



¡ATENCIÓN!

- ¡Cargue la batería de arranque sólo en recintos secos, bien ventilados!
- ¡No ponga el cortacésped en funcionamiento durante el proceso de carga!

Conservación del motor

Cambiar aceite del motor

- 1 Para recoger el aceite use un recipiente apropiado.
- 2 Vaciar el aceite a través de la boca de llenado de aceite o aspirarlo.



¡Evacuar el aceite del motor ecológicamente! Recomendamos, Entregar el aceite usado en un recipiente cerrado a un centro de reciclaje o en un centro autorizado de atención al cliente.

No verter el aceite usado:

- a la basura
- a la canalización o al desagüe
- a la tierra

Cambiar el filtro de aire

- Observar las instrucciones de uso del fabricante del motor.

Cambiar la bujía

- Observar las instrucciones de uso del fabricante del motor.

Accionamiento de rueda (opción)

Ajuste del cable bowden

Si con motor en marcha no se puede conectar o desconectar el accionamiento de rueda, se deberá reajustar el cable bowden correspondiente.



¡ATENCIÓN!

¡Peligro de lesiones!

Regular el cable bowden sólo con motor parado.

1. Girar el dispositivo de reglaje en el cable bowden en dirección de la flecha (30).
2. Para comprobar el ajuste arranque el motor y conecte el accionamiento de rueda.
3. Si sigue sin funcionar el accionamiento de rueda. Lleve el cortacésped a un centro de asistencia técnica o a un servicio técnico autorizado.

Lubricar el piñón de accionamiento

- Lubricar periódicamente el piñón de accionamiento sobre el árbol del engranaje con aceite pulverizado.



El engranaje del accionamiento de rueda está libre de mantenimiento.

ALMACENAMIENTO



¡ATENCIÓN!

¡Peligro de explosión!

- ¡No almacene el motor cerca de llamas abiertas ni fuentes de calor!

- Dejar que se enfríe el motor.
- A fin de ahorrar espacio, pliegue el travesaño superior.#
- Guarde el aparato seco y en un lugar no accesible a los niños y a las personas no autorizadas.
- Guardar la batería de arranque libre de heladas.
- Recargar periódicamente la batería de arranque.
- Vaciar el depósito de gasolina.
- Extraer la pipa de la bujía.

REPARACIÓN

Los trabajos de reparación deben encargarse a un centro de servicio técnico AL-KO o a un taller especializado autorizado.

ELIMINACIÓN COMO DESECHO



No elimine los aparatos, pilas o baterías usados con los residuos domésticos.

El embalaje, el aparato y los accesorios están fabricados con materiales reciclables y deben eliminarse del modo adecuado.

AYUDA EN CASO DE PROBLEMAS



¡ATENCIÓN!

¡No alinee la cuchilla y el árbol del motor!

Problema	Solución
El motor no arranca	<ul style="list-style-type: none"> ■ Repostar gasolina ■ Colocar la palanca del acelerador en "Start" ■ Conectar el choke ■ Presionar la barra de conexión de motor hacia el travesaño superior ■ Compruebe la bujía, en su caso cambiarla por una nueva ■ Limpiar filtro de aire ••La cuchilla de corte debe girar libremente ■ Recargar la batería de arranque ■ Arrancar sobre superficie de hierba ya cortada
El motor pierde potencia	<ul style="list-style-type: none"> ■ Corrija la altura de corte ■ Reafilarse / renovar la cuchilla de corte ■ Limpiar canal de salida / chasis ■ Limpiar filtro de aire ■ Reducir la velocidad de trabajo
Corte poco limpio	<ul style="list-style-type: none"> ■ Reafilarse / renovar la cuchilla de corte ■ Corrija la altura de corte
El recogedor de hierba no se llena suficientemente	<ul style="list-style-type: none"> ■ Corrija la altura de corte ■ Deje que se seque el césped ■ Reafilarse / renovar la cuchilla de corte ■ Limpie la rejilla del recogedor de hierba ■ Limpiar canal de salida / chasis
La autopropulsión de rueda no funciona	<ul style="list-style-type: none"> ■ Reajustar el cable bowden ■ Correa defectuosa ■ Contacte con un taller de servicio técnico autorizado ■ Eliminar la suciedad en la autopropulsión de rueda, correa dentada y transmisión ■ Lubricar la marcha libre (piñón de accionamiento en el árbol de transmisión) con aceite de spray
Las ruedas no giran con transmisión conectada	<ul style="list-style-type: none"> ■ Reapretar los tornillos de rueda ■ Buje de rueda defectuoso ■ Correa defectuosa ■ Contacte con un taller de servicio técnico autorizado
El aparato vibra de forma desproporcionada	<ul style="list-style-type: none"> ■ Compruebe la cuchilla de corte



En caso de producirse algún problema no incluido en esta tabla o si no puede solucionarlo usted mismo, póngase en contacto con nuestro servicio de atención al cliente.

Siempre es necesaria una revisión de un técnico especialista:

- después de pasar por encima de un objeto
- si el motor se para instantáneamente
- en caso de daños en la transmisión
- con correa de accionamiento defectuosa
- con cuchilla doblada
- Si se dobla el árbol del motor

DECLARACIÓN DE CONFORMIDAD CE

- véase instrucciones de montaje

GARANTIA

Nosotros solucionamos los posibles fallos del material o de fabricación durante el plazo legal de prescripción de derechos por deficiencias según nuestro criterio mediante reparación o entrega supletoria. El plazo de prescripción se determinará con arreglo a la legislación del país en el que se haya adquirido el aparato.

Nuestra declaración de garantía es válida únicamente. La garantía se extingue cuando:

- uso correcto del aparato
- observancia de las instrucciones de uso
- utilización de piezas de repuesto originales
- se realizan intentos de reparación en el aparato
- se realizan modificaciones técnicas en el aparato
- en caso de utilización no conforme a la finalidad prevista

Quedan excluidos de la garantía:

- los daños de lacado derivados del desgaste normal
- las piezas de desgaste que en la ficha de piezas de repuesto están identificadas con el marco [xxx xxx (x)]
- motores de combustión (para estos serán de aplicación las regulaciones de garantía propias del fabricante de motor en cuestión)

El periodo de garantía comienza en la compra por el primer usuario final. Lo decisivo es la fecha en el recibo. En caso de proceder la garantía, rogamos se dirija con la presente declaración de garantía y el comprobante de compra a su vendedor o al servicio autorizado de postventa más cercano. Los derechos legales por deficiencias del comprador frente al vendedor no se ven afectados por esta declaración de garantía.

TRADUÇÃO DO MANUAL DO USUÁRIO ORIGINAL

Índice

Sobre este manual.....	76
Descrição do produto.....	76
Indicações de segurança.....	78
Montagem.....	79
Comissionamento.....	80
Manutenção e conservação.....	86
Armazenamento.....	87
Reparação.....	87
Eliminação.....	87
Ajuda em caso de falhas.....	88
Declaração de conformidade CE.....	89
GARANTIA.....	89

SOBRE ESTE MANUAL

- Leia esta documentação antes da colocação em funcionamento. Isto é uma pré-condição para um trabalho seguro e um manejo sem falhas. Antes da utilização, deve familiarizar-se com os elementos de comando e funcionamento da máquina.
- Observe as instruções de aviso e de segurança nesta documentação e no aparelho.
- Esta documentação é parte integrante e permanente do produto descrito, devendo, no acto de venda, ser entregue ao comprador

Explicação dos símbolos



ATENÇÃO!

O cumprimento escrupuloso destas indicações de advertência pode evitar danos pessoais e/ou materiais.



Indicações especiais para facilitar a compreensão e o manuseamento.

DESCRIÇÃO DO PRODUTO

Esta documentação descreve vários modelos de cortas -relvas a gasolina. Alguns modelos são equipados com uma caixa de recolha de relva e/ou são ainda adequados para a molda.

Identifique o seu modelo com base nas imagens do produto e na descrição das diferentes opções.

Utilização conforme às disposições

Este aparelho foi concebido para aparar relva em zonas privadas e apenas deve ser utilizado em relva seca.

Qualquer outra utilização, para além desta, é considerada incorrecta.

Possível uso incorrecto

- Este aparelho não é adequado para a utilização em instalações públicas, parques, instalações desportivas, nem na agricultura ou atividade florestal
- Os dispositivos de segurança não podem ser desmontados nem ponteados.
- Não usar o aparelho com chuva ou sobre relva húmida.
- O aparelho não deve ser usado para fins comerciais.

Dispositivos de proteção e de segurança



ATENÇÃO!

Perigo de lesão!

Os dispositivos de proteção e de segurança não devem ser colocados fora de operação!

Arco de segurança

O aparelho é equipado com um arco de segurança.



ATENÇÃO!

Perigo de lesão!

Em momento de perigo, soltar o aro de proteção.

Aparelhos sem acoplamento de lâmina:

- A lâmina de corte é parada
- O motor é parado

Aparelhos com acoplamento de lâmina:

- A lâmina de corte é parada
- Atenção! - Motor continua a funcionar

Tampa de desvio

A tampa de desvio protege de elementos projectados.



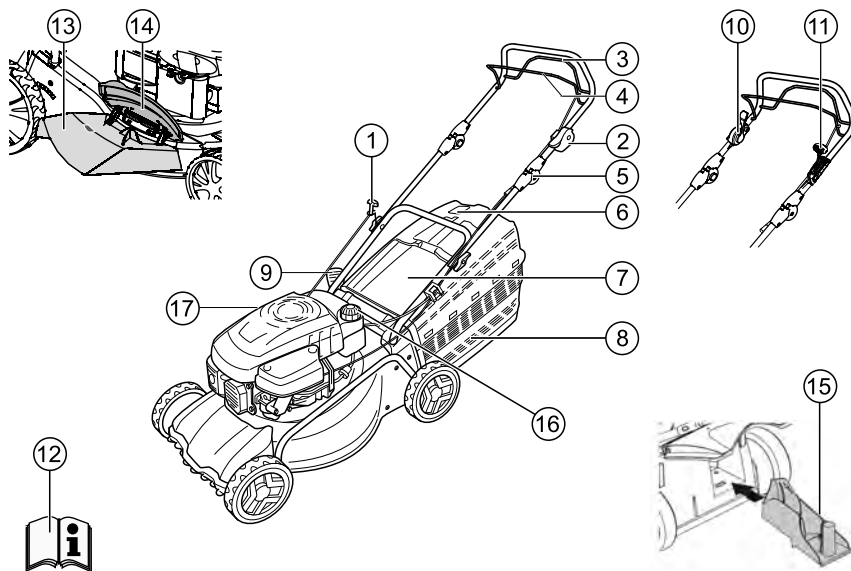









Vista geral do produto



1	Cabo de arranque	10	Acoplamento de lâmina *
2	Start, Stop *	11	Transmissão variável *
3	Acionamento da roda *	12	Manual de instruções
4	Arco de segurança	13	Guarnição de recolha *
5	Regulação ergonómica em altura *	14	Tampa de fecho *
6	Indicador no nível de enchimento *	15	Conjunto de molda *
7	Tampa de impacto *	16	Depósito de gasolina
8	Caixa de recolha de relva *	17	Bocal de enchimento do óleo
9	Ajuste da altura de corte *		

* conforme a versão

Símbolos no aparelho

	Atenção! Cuidado especial no manuseio!
	Antes da colocação em funcionamento, ler as instruções de uso!
	Atenção! Manter os terceiros longe da área de perigo!
	Atenção! Manter as mãos e os pés longe da barra de corte!
	Manter distância à área de perigo!
	Antes do início nos trabalhos na lâmina de corte, desligar a ficha na vela de ignição!
	Soltar o travão do motor!
	Ligar o acionamento da roda!
	Controlo da aceleração à distância iniciar / parar!
Símbolos adicionais nos aparelhos com arranque elétrico	
	Atenção! Perigo provocado choque elétrico!
	Atenção! Manter os cabos de ligação afastados de lâminas de corte!
	Antes dos trabalhos de manutenção ou no caso do cabo estar danificado, desligar sempre o aparelho da corrente!

INDICAÇÕES DE SEGURANÇA



ATENÇÃO!

Só usar o aparelho num estado técnico perfeito!



ATENÇÃO!

Perigo de lesão!

Os dispositivos de proteção e de segurança não devem ser colocados fora de operação!



ATENÇÃO!

Perigo de incêndio!

Não guardar máquinas atestadas em edifícios, onde os vapores de gasolina podem entrar em contato com chamas vivas ou faíscas!

Mantenha a área à volta do motor, escape, caixa da bateria e depósito de combustível sem resíduos de relva cortada, gasolina ou óleo.



ATENÇÃO!

Perigo de incêndio!

A gasolina e o óleo são altamente inflamáveis!

- Manter outras pessoas longe da zona de perigo
- Nunca cortar relvas quando houver pessoas, especialmente crianças, ou animais por perto.
- O operador ou utilizador da máquina é responsável por acidentes com outras pessoas e a sua propriedade.
- As crianças e as pessoas que não conhecerem estas instruções de uso não devem usar este aparelho
- Cumprir os regulamentos locais sobre a idade mínima do operador.
- Não operar o aparelho quando estiver sob influência de álcool, drogas ou medicamentos.
- Vestir roupas de trabalho adequadas:
 - Calça comprida
 - Sapatos sólidos e antiderrapantes
 - Proteção de ouvidos

- Nos trabalhos em superfícies inclinadas:
 - Nunca trabalhe em um declive suave e escorregadia.
 - Tenha atenção para manter sempre a estabilidade.
 - Corte a relva sempre na diagonal, nunca para cima ou para baixo.
 - Não corte relva em inclinações com um ângulo superior a 20°!
 - Cuidado especial na mudança de direcção!
- Só trabalhar com luz do dia clara o suficiente ou com iluminação artificial
- Manter o corpo, os membros e as roupas longe da barra de corte.
- Observar os regulamentos específicos do país para as horas de operação
- Não deixar sem supervisão o aparelho pronto para operar
- Só operar o corta-relvas com a lâmina de corte afiada
- Nunca operar o aparelho com os dispositivos de protecção / grades de protecção danificados.
- Nunca operar o aparelho sem os dispositivos de segurança totalmente montados (por ex.: tampa de impacto, dispositivo de recolha de relva)
- Antes de cada utilização, verificar se há danos no aparelho; mandar substituir as peças danificadas ou desgastadas.
- Só trocar as lâminas desgastadas ou usadas em conjunto e não em peças únicas, para evitar desalinhamento.
- Antes de ligar o motor, desacoplar todas as lâminas e acionamentos.
- Desligar o motor, esperar que o aparelho pare e desligar o conector da vela de ignição:
 - Ao abandonar o aparelho
 - para a verificação, limpeza ou trabalhos no aparelho
 - depois de ocorrer uma avaria
 - antes de soltar os bloqueios
 - antes da eliminação de entupimentos
 - depois do contato com corpos estranhos
 - antes de reabastecer
 - quando surgem avarias e vibrações anormais do aparelho (verificação imediata necessária)



Verifique a existência de danos no corta-relvas e efetue as reparações necessárias antes de ligar e voltar a utilizá-lo.

- Ligam o conector da vela de ignição e ligam o motor
 - depois de eliminar avarias (consulte a tabela de avarias) e de inspeccionar o aparelho
 - depois de limpar o aparelho
- Não acione o motor, se estiver em frente ao canal de recolha.
- Verificar com cuidado o terreno a cortar, remover todos os corpos estranhos.
- Especial atenção ao virar ou quando puxar o corta-relvas para si.
- Não passar com o corta-relvas sobre obstáculos (p. ex. ramos, raízes de árvores).
- Remover a relva cortada apenas com o motor desligado.
- Desligar o motor se passar uma área diferente daquela na qual a relva deve ser cortada
- Nunca levantar ou apoiar o aparelho com o motor a funcionar
- Não comer nem beber durante o abastecimento de gasolina ou óleo do motor.
- Não respirar os vapores da gasolina.
- Conduzir o aparelho num ritmo lento.
- Antes da utilização, verificar o correcto assentamento das porcas, parafusos e pinos.
- Quando o motor para, fechar a válvula borboleta. Se o motor possuir uma válvula de fecho da gasolina, esta deve ser fechada após o uso do aparelho.

MONTAGEM

Cumprir as instruções de montagem em anexo.



ATENÇÃO!

Só após a montagem completa é que o aparelho pode ser operado.

Abastecer

Antes da colocação em funcionamento, deve abastecer o depósito do corta-relvas.



AVISO!

Perigo de incêndio!

A gasolina e o óleo são altamente inflamáveis!



Ter sempre em atenção o manual de instruções fornecido pelo fabricante do motor.

Consumíveis

	Gasolina	Óleo do motor
Tipo	Gasolina normal/sem chumbo	Consulte as indicações do fabricante do motor
Quantidade	Consulte as indicações do fabricante do motor	aprox. 0,6 l

Consumíveis

Segurança



AVISO!

Nunca deixar o motor em funcionamento em espaços fechados. Perigo de intoxicação!

- Armazene a gasolina e o óleo apenas nos recipientes previstos para o efeito.
- Abasteça ou drene a gasolina e o óleo apenas quando o motor estiver frio e ao ar livre.
- Não abasteça de gasolina ou óleo com o motor em funcionamento.
- Não encha o depósito excessivamente (a gasolina dilata).
- Não fumar durante o abastecimento
- Não abrir o tampão do depósito com o motor quente ou em funcionamento
- Substituir o depósito ou o tampão danificado
- Fechar sempre bem o tampão do depósito
- Em caso de vazamento de gasolina, não deve tentar ligar o motor. Ao invés disso, deve retirar a máquina da superfície suja com gasolina. Qualquer tentativa de ignição deve ser evitada até que os vapores da gasolina tenham se dissipado.
- Em caso de vazamento de óleo do motor:
 - Não ligue o motor
 - Absorva o óleo do motor derramado com um agente aglomerante de óleo ou trapos e elimine-o corretamente
 - Limpe o aparelho



O óleo usado não deve:

- ser eliminado juntamente com o lixo
- ser deitado em canalizações, esgotos ou no solo

Recomendamos que o óleo usado seja entregue, num recipiente fechado num centro de assistência técnica ou num centro de reciclagem.

Enchimento com gasolina

1. Desenrosque a tampa do depósito e coloque-a num local limpo.
2. Deite a gasolina através de um funil.
3. Feche bem e limpe a abertura de abastecimento do depósito.

Abastecer com óleo do motor

1. Desenrosque a tampa do depósito e coloque-a num local limpo.
2. Deite o óleo através de um funil.
3. Feche bem e limpe a abertura de abastecimento de óleo.

COMISSIONAMENTO



ATENÇÃO!

O aparelho não pode ser utilizado, caso a unidade de corte e/ou as peças de fixação estejam soltas, danificadas ou desgastadas.

Realizar sempre um controlo visual antes da colocação em funcionamento.

Regular a altura de corte



ATENÇÃO!

Perigo de lesão!

Ajustar a altura do corte somente com o motor desligado e com a lâmina de corte parada!



- Ajustar sempre todas as rodas para a mesma altura de corte.
- O ajuste da altura de corte depende do modelo.

Regulação central (1)

- Mantenha pressionado o botão de regulação central da altura. (1/1)
 - Para relva curta, empurre o manípulo de regulação central da altura para baixo. (1/2)
 - Para relva comprida, puxe o manípulo de regulação central da altura para cima. (1/2)
 - Será mostrado o nível da regulação central da altura. (1/3)
- Solte o botão na altura de corte desejada.

Regulação por eixo ou regulação central (2, 3)

- Para desengatar a alavanca, empurre e segure-a para o lado.
- Desloque a alavanca para a esquerda ou para a direita até à altura de corte desejada.
- Deixe a alavanca encaixar.
- Assegure que todas as rodas ficam na mesma posição de engate.

Ajuste rápido de roda única ou regulação por eixo (4)

- Para desengatar a alavanca, empurre e segure-a para o lado.
- Desloque a alavanca para a esquerda ou para a direita até à altura de corte desejada.
- Deixe a alavanca encaixar.
- Assegure que todas as rodas ficam na mesma posição de engate.

Regulação individual das rodas (5)

- Desaperte o parafuso da roda para a esquerda ou para a direita.
- Introduza o parafuso da roda no furo correspondente à altura de corte pretendida.
- Volte a apertar o parafuso da roda a fundo.



As uniões roscadas das rodas dispõem de roscas para a esquerda e para a direita. Ao apertar, tenha sempre em atenção o sentido da rosca correspondente na caixa do corta-relva e certifique-se de que está a usar o parafuso certo.

- Certifique-se sempre de que introduz o parafuso no furo à mesma altura em todas as rodas.

Ajuste por eixo central (6)

- Coloque ambos os polegares nas pontas dos eixos.
- Coloque os dedos por baixo da caixa do corta-relva.
- Puxe o eixo com ambos os polegares para fora do encaixe atual para a altura de corte.
- Puxe o eixo com ambos os polegares para o encaixe para a altura de corte desejada e deixe-o encaixar.
- Assegure que todas as rodas ficam na mesma posição de engate.

Cortar relva com a caixa de recolha de relva (8)



ATENÇÃO!

Perigo de lesão!

Colocar ou remover a caixa de recolha de relva somente com o motor desligado e com a lâmina de corte parada!

- Levantar a tampa de desvio e engatar a caixa de recolha de relva no suporte.

Indicador no nível de enchimento

O indicador no nível de enchimento é premido para cima através da corrente de ar durante a operação (7a). Quando a cesta de recolha de relva estiver cheia, o indicador no nível de enchimento chega à cesta (7b). A cesta de recolha de relva deve ser esvaziada.

Esvaziar a caixa de recolha de relva

1. Levantar a tampa de impacto.
2. Desencaixar a caixa de recolha de relva e tirá-la para trás (8).
3. Esvaziar a caixa de recolha de relva.
4. Levantar a tampa de impacto e encaixar novamente a caixa de recolha de relva nos suportes (8).

Cortar relva sem a caixa de recolha de relva



ATENÇÃO!

Perigo de lesões nas peças rotativas!

Cortar relva sem caixa de recolha apenas se a mola rotativa da tampa de desvio estiver funcional!

Devido à força da mola, a tampa de desvio permanece encostada à caixa do cortador de relva. Desta forma, a relva cortada é atirada para trás, por baixo do cortador.

Moldar com conjunto de molda (opção)

Na molda, o material de corte não é recolhido, mas permanece na relva. A camada morta protege o solo de dessecação e alimenta-o com nutrientes.

Os melhores resultados são alcançados através de recorte regular de aprox. 2 cm. A relva mais nova com textura suave decompõe-se rapidamente.

- Altura da relva antes da molda: Máximo 8 cm
- Altura da relva após a molda: Mínimo 4 cm



Ajustar a velocidade de corte à molda, não trabalhar demasiado rápido!

Colocar o conjunto de molda



ATENÇÃO! Perigo de lesões nas peças rotativas!

Colocar ou remover o conjunto de molda apenas com o motor desligado e a lâmina de corte parada!

1. Remover a caixa de recolha de relva. (8)
2. Levantar a tampa de desvio e colocar o conjunto de molda no canal de expulsão. (9)
 - O conjunto de molda deve engatar.



Se o conjunto de molda não engatar, a conjunto de molda e a lâmina de corte podem danificar-se.

Remover o conjunto de molda



ATENÇÃO! Perigo de lesões nas peças rotativas!

Colocar ou remover o conjunto de molda apenas com o motor desligado e a lâmina de corte parada!

1. Levantar a tampa de impacto. (10)
2. Soltar o bloqueio no conjunto de molda. (10)
3. Remover o conjunto de molda.

Cortar relva com a unidade de descarga lateral (opção)



ATENÇÃO! Perigo de lesões nas peças rotativas!

Colocar ou remover a unidade de descarga lateral somente com o motor desligado e com a lâmina de corte parada!

Colocar a unidade de descarga lateral

1. Retirar a caixa de recolha da relva e colocar o conjunto de molda.
2. Abrir e segurar a tampa da unidade de descarga lateral (11/1).
3. Colocar o canal de descarga lateral (11/2).
4. Fechar a tampa lentamente.
 - ⇒ A tampa impede que o canal de descarga lateral caia.

Remover a unidade de descarga lateral

1. Abrir e segurar a tampa da unidade de descarga lateral (11/1).
2. Remover a unidade de descarga lateral e fechar a tampa (11/2).

Regulação da altura da pega (opção)

Podem ser reguladas duas alturas para a pega.

1. Desenrosque os dois parafusos da pega na união roscada da barra inferior.
2. Extrair os pernos roscados e regular a posição pretendida para a pega, introduzindo-os num dos furos retangulares existentes nos suportes e através das barras (12). Certifique-se sempre de que utiliza o furo situado à mesma altura em cada um dos suportes!
3. Volte então a aparafusar firmemente os suportes, com as barras inferiores, com os parafusos das pegas.

Arranque do motor



AVISO!
Nunca deixar o motor em funcionamento em espaços fechados. Perigo de intoxicação!



ATENÇÃO!
Perigo de lesões nas peças rotativas!
Não dobrar o aparelho no arranque!



- Ligar o motor só depois de montar a lâmina (a lâmina funciona como massa oscilante)!
- NÃO utilize o choke nem o botão do iniciador para ligar o motor já operacional (HONDA)!
- Não alterar a regulação do controlador no motor!

Ajuste rápido de roda única ou regulação por eixo (4)

- Para desengatar a alavanca, empurre e segure-a para o lado.
- Desloque a alavanca para a esquerda ou para a direita até à altura de corte desejada.
- Deixe a alavanca encaixar.
- Assegure que todas as rodas ficam na mesma posição de engate.
- Não ligar o aparelho se o canal de recolha não estiver coberto por uma das seguintes peças:
 - Caixa de recolha de relva
 - Tampa de impacto
 - Conjunto de molda
- Acionar o interruptor de arranque com bastante cuidado, de acordo com as instruções do fabricante.
- Garantir uma distância suficiente dos pés para a ferramenta de corte.
- Ligar o motor em relva baixa.

Sinais de posição no aparelho

Choke *			
	Start	Run	Stop
Controlo da aceleração à distância *			
	Start	Stop	
Controlo da aceleração à distância *			
	Start	Stop	

Transmissão variável *		
	rápido	lento
Acoplamento de lâmina *		
	ligar	desligar

* conforme a versão

Arranque manual

Sem controlo da aceleração à distância, com choke

Choke *			
	Start	Run	Stop
	N		

- 1 Colocar o choke na posição 1 (13/1).
- 2 Aproximar o aro de proteção da barra superior e segurá-la (17) – o aro de proteção não encaixa.
- 3 Puxar rapidamente o cabo de arranque e deixar rebobinar lentamente (18).
- 4 Quando o motor aquecer (aprox. 15–20 segundos), colocar o choke na posição 2 (13/2).

i O motor tem um ajuste de aceleração fixo. A velocidade do motor não pode ser alterada.

distância, com iniciador (16)

- 1 Premir o botão do iniciador 3x, num intervalo de tempo de 2 segundos (16). Nas temperaturas abaixo de 10 °C, premir o botão do iniciador 5x.
- 2 Aproximar o aro de proteção da barra superior e segurá-la (17) – o aro de proteção não encaixa.
- 3 Puxar rapidamente o cabo de arranque e deixar rebobinar lentamente (18).

i O motor tem um ajuste de aceleração fixo. A velocidade do motor não pode ser alterada.

Sem controlo da aceleração à distância, sem iniciador/choke

- 1 Aproximar o aro de proteção da barra superior e segurá-la (17) – o aro de proteção não encaixa.
- 2 Puxar rapidamente o cabo de arranque e deixar rebobinar lentamente (18).

i O motor tem um ajuste de aceleração fixo. A velocidade do motor não pode ser alterada.

Com controlo da aceleração à distância, com choke

Controlo da aceleração à distância com choke *

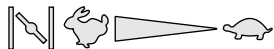

- 1 Colocar a alavanca do acelerador na posição **N** (14/1).
- 2 Aproximar o aro de proteção da barra superior e segurá-la (17) – o aro de proteção não encaixa.
- 3 Puxar rapidamente o cabo de arranque e deixar rebobinar lentamente (18).
- 4 Quando o motor aquecer (aprox. 15–20 segundos) colocar a alavanca de aceleração numa posição entre e (14/2).

Com controlo da aceleração à distância, sem iniciador/choke

Controlo da aceleração à distância *

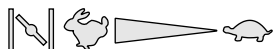

- 1 Colocar a alavanca do acelerador na posição (20/1).
- 2 Aproximar o aro de proteção da barra superior e segurá-la (17) - o aro de proteção não encaixa.

- 3 Puxar rapidamente o cabo de arranque e deixar rebobinar lentamente (18).
- 4 Quando o motor aquecer (aprox. 15–20 segundos) colocar a alavanca de aceleração numa posição entre e (20).

Com controlo da aceleração à distância, com iniciador (16)

Controlo da aceleração à distância *		
	Start	Stop



- 1 Colocar a alavanca do acelerador na posição (20/1).
- 2 Premir o botão do iniciador 3x, num intervalo de tempo de 2 segundos (16). Nas temperaturas abaixo de 10 °C, premir o botão do iniciador 5x.
- 3 Aproximar o aro de proteção da barra superior e segurá-la (17) - o aro de proteção não encaixa.
- 4 Puxar rapidamente o cabo de arranque e deixar rebobinar lentamente (18).
- 5 Assim que o motor ligar, coloque a alavanca de aceleração numa posição entre e (20).

Arranque elétrico (opção)

Arranque elétrico com iniciador (16)

- 1 Colocar a alavanca de aceleração na posição "START" (15/1).
- 2 Premir o botão do iniciador 3x, num intervalo de tempo de 2 segundos (16). Nas temperaturas abaixo de 10 °C, premir o botão do iniciador 5x.
- 3 Aproximar o aro de proteção da barra superior e segurá-la (17) – o aro de proteção não encaixa.
- 4 Com a chave na ignição, rodar totalmente para a direita (19).
- 5 Assim que o motor ligar, soltar a chave de ignição (volta para a posição "0").
- 6 Coloque a alavanca de aceleração numa posição entre e de acordo a velocidade desejada (15/2).

Arranque elétrico sem iniciador (15)

- 1 Colocar a alavanca de aceleração na posição "START" (15/1).
- 2 Aproximar o aro de proteção da barra superior e segurá-la (17) – o aro de proteção não encaixa.
- 3 Com a chave na ignição, rodar totalmente para a direita (19).
- 4 Assim que o motor ligar, soltar a chave de ignição (volta para a posição "0").
- 5 Coloque a alavanca de aceleração numa posição entre  e  de acordo a velocidade desejada (15/2).

Acoplamento de lâmina (opção)

Acoplamento de lâmina *		
	ligar	desligar

Com o acoplamento da lâmina, é possível ativar e desativar a lâmina de corte, sem desligar o motor.

Acoplar a lâmina de corte

- 1 Aproximar o aro de proteção da barra superior e segurá-la (17).
 - ⇒ *O aro de proteção não encaixa.*
- 2 Afastar a alavanca da embraiagem do corpo (21/1).
 - ⇒ *A lâmina de corte é ativada.*

Desacoplar a lâmina de corte

1. Soltar o aro de proteção (25).
 - ⇒ *A lâmina de corte é desacoplada.*
 - ⇒ *A alavanca da embraiagem vai para a posição de repouso (21/2).*

Desligar o motor

Aparelho sem acoplamento de lâmina

- 1 Colocar a alavanca do acelerador na posição  (20/2).
- 2 Soltar o aro de proteção (25).
 - ⇒ *O motor desliga-se.*

AVISO!
 **Perigo de lesões devido a cortes!**
 O rolo escarificador permanece em funcionamento! Após a desativação, não agarrar imediatamente por baixo do aparelho.

Aparelho com acoplamento de lâmina

Acoplamento de lâmina *		
	ligar	desligar

- 1 Soltar o aro de proteção (25).
- 2 Colocar a alavanca do acelerador na posição  (20/2).
 - ⇒ *O motor desliga-se.*

AVISO!
 **Perigo de lesões devido a cortes!**
 O rolo escarificador permanece em funcionamento! Após a desativação, não agarrar imediatamente por baixo do aparelho.

Acionamento da roda (opção)

ATENÇÃO!
 Ligar a engrenagem somente com o motor a funcionar.







Ligar o acionamento da roda

1. Premir e segurar o arco de ligação da engrenagem contra a longarina superior (22) – o arco de ligação da engrenagem não encaixa.
 - ⇒ *O acionamento da roda é ligado.*

Desligar o acionamento da roda

1. Soltar o arco de ligação da engrenagem (24).
 - ⇒ *O acionamento da roda é desligado.*

Transmissão variável (opção)

Transmissão variável *						
	rápido	lento				

Com a transmissão variável, é possível alterar continuamente a velocidade de marcha do cortador de relva.

**ATENÇÃO!**

Com a transmissão variável, é possível alterar continuamente a velocidade de marcha do cortador de relva.

1. Para velocidades mais altas, deslocar a alavanca (23) na direção (23/2).
2. Para velocidades mais baixas, deslocar a alavanca (23) na direção (23/1).



Adaptar sempre a velocidade de marcha ao piso e ao estado da relva atuais!

MANUTENÇÃO E CONSERVAÇÃO**ATENÇÃO!****Perigo de lesão!**

- Antes de todos os trabalhos de manutenção e conservação, desligar sempre o motor e retirar o conector da vela de ignição!
 - O motor pode ficar a funcionar por inércia. Depois de desligar, certificar-se de que o motor está parado!
 - Nos trabalhos de conservação e manutenção na lâmina de corte, usar sempre luvas de trabalho!
- Todas as porcas, pinos e parafusos devem estar bem apertados.
 - O aparelho deve estar num estado de trabalho seguro.
 - Deixar o motor esfriar antes que a máquina seja desligada.
 - Verificar regularmente se há desgaste no dispositivo de recolha de relva e se este está a funcionar correctamente.
 - Limpar o aparelho depois de cada utilização.
 - Não lave o aparelho com jactos de água. A penetração da água pode causar avarias (sistema de ignição, carburador).
 - Controlar regularmente se há danos na lâmina de corte.
 - Substituir sempre os silenciadores danificados.

Inclinar o corta-relvas

Conforme o fabricante do motor, deve:

- virar o carburador/filtro de ar para cima (26)
- virar a vela de ignição para cima (27)



Seguir o manual de instruções do fabricante do motor!

Afiar/substituir a lâmina de corte

- Só mandar afiar ou trocar as lâminas de corte não afiadas ou danificadas num ponto de serviço ou numa oficina especializada autorizada.
- As lâminas de corte afiadas devem ser equilibradas.

**ATENÇÃO!**

As lâminas não alinhadas causam fortes vibrações e danificam o corta-relvas.

Carregar a bateria de arranque (opção)

A bateria de arranque não requer manutenção e, normalmente, é carregada pelo corta-relvas. Em casos especiais, o utilizador deve carregar a bateria:

- Antes da primeira colocação em funcionamento do corta-relvas.
- Em caso de descarga, antes da pausa do inverno ou devido a longos períodos de inatividade (> 6 meses).

Processo de carregamento:

- 1 Retirar o carregador da caixa da bateria.
- 2 Desligar o cabo da bateria do cabo do motor (28).
- 3 Ligar o cabo da bateria ao cabo do carregador (29).
- 4 Ligar o carregador à rede elétrica. A tensão da rede elétrica deve estar em conformidade com a tensão de funcionamento do carregador.

O tempo de carregamento é de aproximadamente 36 horas. Utilize apenas o carregador original fornecido.

**ATENÇÃO!**

- Carregue a bateria de arranque apenas em espaços secos e bem ventilados!
- Não coloque o corta-relvas em funcionamento durante o carregamento!

Conservação do motor

Mudar o óleo do motor

- 1 Preparar um recipiente adequado para recolher o óleo.
- 2 Drenar ou aspirar todo o óleo através da abertura de abastecimento.



Eliminar o óleo do motor usado de modo a não poluir o ambiente!

Recomendamos que o óleo usado seja entregue, num recipiente fechado num centro de assistência técnica ou num centro de reciclagem.

O óleo usado não deve:

- ser eliminado juntamente com o lixo
- ser deitado em canalizações ou esgotos
- ser deitado no solo

Substituir o filtro de ar

- Seguir as instruções do fabricante do motor.

Substituição das velas de ignição

- Seguir as instruções do fabricante do motor.

Acionamento da roda (opção)

Ajustar o cabo Bowden

Se, com o motor a funcionar, o acionamento da roda não puder mais ser ligado ou desligado, o respectivo cabo Bowden deve ser reapertado.



ATENÇÃO!

Perigo de ferimentos!

Ajustar o cabo Bowden com o motor desligado.

1. Girar a peça de regulação do cabo Bowden na direção da seta (30).
2. Para verificar a regulação, ligar o motor e ativar o acionamento das rodas.
3. Se ainda assim acionamento das rodas não funcionar, deve levar o corta-relvas a um centro de assistência técnica ou oficina autorizada.

Lubrificar o pinhão de acionamento

- Lubrifique regularmente o pinhão de acionamento do eixo da transmissão, pulverizando-o com óleo.



A engrenagem do acionamento das rodas não requer manutenção.

ARMAZENAMENTO



ATENÇÃO!

Perigo de explosão!

- Não guarde o aparelho perto de chamas vivas ou fontes de calor!

- Deixe o motor arrefecer.
- Para poupar espaço no armazenamento, rebater a longarina superior.
- Armazenar o aparelho em local seco e fora do alcance de crianças e de pessoas não autorizadas.
- Guardar a bateria de arranque num local onde não fique sujeita a geada.
- Recarregar a bateria de arranque regularmente.
- Esvaziar o depósito da gasolina.
- Desligar o conector da vela de ignição.

REPARAÇÃO

Os trabalhos de reparação só devem ser executados pelos pontos de serviço ou por oficinas especializadas autorizadas.

ELIMINAÇÃO



Não proceder à eliminação de aparelhos, das baterias e das pilhas inutilizados juntamente com o lixo doméstico!

A embalagem, o aparelho e os acessórios são fabricados com materiais recicláveis e devem ser eliminados de forma correspondente.

AJUDA EM CASO DE FALHAS

**ATENÇÃO!**

A lâmina e o eixo do motor não devem ser alinhados!

Avaria	Solução
O motor não arranca	<ul style="list-style-type: none"> ■ Enchimento com gasolina ■ Colocar a alavanca do acelerador em "Start" ■ Ligar o choke ■ Empurre o aro do interruptor do motor em direcção à barra superior ■ Verifique a vela de ignição, substitua-a se necessário ■ Limpar o filtro do ar ■ Rodar a lâmina de corte livremente ■ Recarregar a bateria de arranque ■ Arranque sobre uma superfície com relva já cortada
A potência do motor diminui	<ul style="list-style-type: none"> ■ Corrigir o altura do corte ■ Afiar/substituir a lâmina de corte ■ Limpar o canal de recolha / carcaça ■ Limpar o filtro do ar ■ Reduzir a velocidade de trabalho
Corte desigual	<ul style="list-style-type: none"> ■ Afiar/substituir a lâmina de corte ■ Corrigir o altura do corte
A caixa de recolha de relva não enche o suficiente	<ul style="list-style-type: none"> ■ Corrigir o altura do corte ■ Deixar a relva secar ■ Afiar/substituir a lâmina de corte ■ Limpar a grade da caixa de recolha de relva ■ Limpar o canal de recolha / carcaça
O acionamento da roda não funciona	<ul style="list-style-type: none"> ■ Reajustar o cabo Bowden ■ Correia trapezoidal defeituosa ■ Entrar em contato com a assistência técnica autorizada ■ Remover a sujidade no acionamento da roda, na correia dentada e na engrenagem ■ Lubrificar as rodas livres (pinhão de acionamento no eixo de transmissão), pulverizando-as com óleo
As rodas não giram com a transmissão ligada	<ul style="list-style-type: none"> ■ Retirar os parafusos das rodas ■ O cubo da roda apresenta defeito ■ Correia trapezoidal defeituosa ■ Entrar em contato com a assistência técnica autorizada
O aparelho gera vibrações invulgarmente intensas	<ul style="list-style-type: none"> ■ Verificar a lâmina de corte



No caso de falhas não descritas na tabela ou que não podem ser eliminadas, entre em contato com o nosso serviço de assistência ao cliente.

Um controle por parte de um especialista é sempre necessário:

- após bater num obstáculo
- em caso de paragem imediata do motor
- em caso de danos na engrenagem
- em caso de correia trapezoidal defeituosa

- se a lâmina de corte dobrar-se
- se o eixo do motor dobrar-se

DECLARAÇÃO DE CONFORMIDADE CE

- ver o manual de montagem

GARANTIA

Eliminaremos eventuais falhas de material ou de fabrico no aparelho, durante o prazo legal para a apresentação de reclamações, procedendo a respetiva reparação ou substituição, conforme considerarmos mais adequado. O prazo máximo e determinado de acordo com a legislação em vigor no país em que o aparelho foi adquirido.

A nossa garantia é válida apenas nos seguintes casos - A garantia expira nos seguintes casos:

- cumprimento do presente manual de instruções
- manuseamento correto
- utilização de peças sobresselentes originais
- tentativas de reparação por iniciativa própria
- alterações técnicas por iniciativa própria
- utilização impropria

Exclui-se da garantia:

- danos na pintura causados pelo desgaste natural
- peças de desgaste indicadas na lista de peças sobresselentes entre parênteses [xxx xxx (x)]
- motores de combustão (neste caso aplicam-se as disposições da garantia do respetivo fabricante do motor)

O período de vigência da garantia tem início na data de aquisição pelo primeiro consumidor final. A data no recibo de compra é determinante. Apresente esta declaração e o recibo de compra original ao seu distribuidor ou a um serviço de assistência técnica autorizado. O direito a reclamações pelo comprador contra o vendedor não é alterado por esta declaração.

TRADUZIONE DELLE ISTRUZIONI PER L'USO ORIGINALI

Sommario

Informazioni sul manuale.....	90
Descrizione del prodotto.....	90
Indicazioni di sicurezza.....	92
Montaggio.....	94
Messa in funzione.....	94
Manutenzione e cura.....	100
Conservazione.....	101
Riparazione.....	101
Smaltimento.....	101
Eliminazione delle anomalie.....	102
Dichiarazione di conformità CE.....	103
Garanzia.....	103

INFORMAZIONI SUL MANUALE

- Prima della messa in funzione leggere l'intero contenuto della presente documentazione. Per lavorare in sicurezza e prevenire eventuali problemi durante l'uso. Prima dell'uso acquisire familiarità con gli elementi di comando e con l'uso della macchina.
- Osservare gli avvisi di sicurezza e le avvertenze contenuti nella presente documentazione e quelli presenti sull'apparecchio.
- La presente documentazione è parte integrante del prodotto descritto, pertanto in caso di vendita del prodotto è necessario consegnare all'acquirente anche la documentazione

Spiegazione dei simboli



ATTENZIONE!

Seguire attentamente queste avvertenze per evitare danni a persone e / o materiali.



Indicazioni speciali per maggiore chiarezza e facilità d'uso.

DESCRIZIONE DEL PRODOTTO

In questa documentazione vengono descritti diversi modelli di tosaerba a benzina. Alcuni modelli sono dotati di box raccogliherba e/o sono indicati anche per la pacciamatura.

Identificare il proprio modello tramite le immagini dei prodotti e la descrizione delle diverse opzioni.

Uso conforme alle prescrizioni

Questo apparecchio è progettato per la falciatura di prati in ambito domestico e può essere utilizzato soltanto su un prato asciutto.

Eventuali impieghi che si discostino o vadano oltre tale finalità sono considerati non conformi alle prescrizioni.

Possibile uso improprio

- Questo apparecchio non è adatto all'uso in giardini pubblici, parchi e complessi sportivi o in ambito agricolo e forestale.
- I dispositivi di sicurezza non devono essere smontati o aggirati.
- Non utilizzare l'apparecchio in caso di pioggia o sull'erba bagnata.
- L'apparecchio non può essere impiegato in ambito industriale.

Dispositivi di sicurezza e protezione



ATTENZIONE!

Pericolo di infortunio!

Non disattivare dispositivi di sicurezza e protezione.

Archetto di sicurezza

L'apparecchio è dotato di un archetto di sicurezza.



ATTENZIONE!

Pericolo di lesioni!

In caso di pericolo rilasciare l'archetto di sicurezza.

Apparecchi senza frizione lame:

- La lama viene arrestata
- Il motore viene arrestato

Apparecchi con frizione lame:

- La lama viene arrestata
- Attenzione! - Il motore resta in funzione

Paracolpi

Il paracolpi protegge dagli oggetti espulsi violentemente.



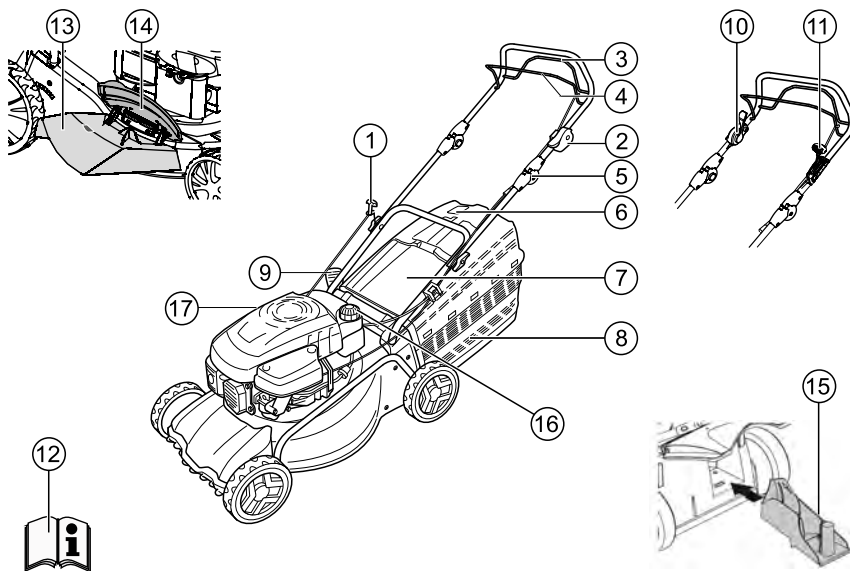









Panoramica prodotto



1	Fune di avviamento	10	Frizione lame *
2	Avvio, arresto *	11	Trasmissione Vario *
3	Trazione ruote *	12	Istruzioni per l'uso
4	Archetto di sicurezza	13	Inserto di espulsione *
5	Regolazione ergonomica dell'altezza *	14	Tappo di chiusura *
6	Indicatore di livello*	15	Kit di pacciamatura *
7	Coperchio deflettore*	16	Serbatoio benzina
8	Box raccogliërba *	17	Bocchettone di rifornimento olio
9	Dispositivo di regolazione dell'altezza di taglio *		

* a seconda della versione

Simboli sull'apparecchio

	Attenzione! Procedere con cautela durante l'uso!
	Prima della messa in funzione leggere il manuale d'istruzioni!
	Attenzione! Tenere lontane le altre persone dall'area di pericolo!
	Attenzione! Tenere gli arti superiori e inferiori lontani dall'utensile da taglio!
	Tenersi a distanza dall'area di pericolo!
	Prima di lavorare sull'utensile da taglio estrarre il cappuccio della candela di accensione!
	Rilasciare il freno del motore!
	Inserire la trazione ruote!
	Comando a distanza acceleratore: avvio/arresto.
Simboli aggiuntivi per gli apparecchi con avvioelettronico	
	Attenzione! Pericolo di folgorazione!
	Attenzione! Tenere il cavo di collegamento lontano dalle lame!
	Scollegare sempre dalla rete elettrica l'apparecchio prima di un intervento di manutenzione o in caso di cavi danneggiati!

INDICAZIONI DI SICUREZZA



ATTENZIONE!

Pericolo di infortunio!

Non disattivare dispositivi di sicurezza e protezione.



CAUTELA!!

Pericolo di incendio!

Non tenere la macchina con il serbatoio pieno in edifici in cui i vapori di benzina possono venire a contatto con fiamme o scintille!

Tenere libera da residui di tosatura, benzina e olio l'area intorno al motore, allo scarico, al vano batteria e al serbatoio del carburante.



ATTENZIONE!

Rischio di incendio!

La benzina e l'olio sono altamente infiammabili!

- Tenere lontane le altre persone dall'area di pericolo.
- Non tagliare mai l'erba mentre nelle vicinanze si trovano persone, in particolare bambini o animali.
- Il conducente o il proprietario della macchina sono responsabili di eventuali danni a terzi e a beni di loro proprietà.
- L'apparecchio non può essere utilizzato dai bambini e da persone che non abbiano letto questo manuale.
- Rispettare le disposizioni locali relative all'età minima delle persone che utilizzano l'apparecchio.
- Non utilizzare l'apparecchio sotto l'effetto di alcool, droghe o medicinali.
- Indossare indumenti da lavoro adatti:
 - Pantaloni lunghi
 - Scarpe resistenti ed antidrucciolo
 - Protezione per l'udito



ATTENZIONE!

Utilizzare l'apparecchio solo se in perfette condizioni tecniche!

- Qualora si lavori su un tratto in pendenza:
 - Non lavorare mai su un pendio liscio e scivoloso.
 - Mantenere sempre una posizione stabile.
 - Posizionarsi sempre trasversalmente al pendio, mai in senso longitudinale.
 - non tosare superfici erbose con un dislivello superiore ai 20°!
 - Usare particolare attenzione quando si cambia direzione di marcia!
 - Lavorare esclusivamente in presenza di luce solare o illuminazione artificiale sufficienti.
 - Tenere lontani dall'utensile da taglio corpo, arti e abiti.
 - Rispettare le norme locali sui tempi di funzionamento
 - Non lasciare incustodito l'apparecchio in condizioni di essere utilizzato
 - Falcciare l'erba esclusivamente se la lama è affilata
 - Non utilizzare mai l'apparecchio con dispositivi di protezione danneggiati o mancanti.
 - Non azionare mai l'apparecchio senza che i dispositivi di protezione siano completamente montati (ad es.: coperchio deflettore, raccogliherba)
 - Prima di ogni utilizzo verificare che l'apparecchio non sia danneggiato e sostituire i componenti danneggiati o usurati.
 - Sostituire le lame e i bulloni di fissaggio usurati o danneggiati sempre insieme per evitare squilibri.
 - Prima di avviare il motore disinnestare tutte le lame e gli azionamenti.
 - Spegnere il motore, attendere che l'apparecchio si arresti, togliere la chiave di accensione ed estrarre il cappuccio della candela di accensione:
 - quando ci si allontana dall'apparecchio
 - in caso di ispezione, pulizia o lavori sull'apparecchio
 - qualora insorgano anomalie
 - prima di rilasciare gli elementi di bloccaggio
 - prima di eliminare eventuali ostruzioni
 - in caso di contatto con corpi estranei
 - prima del rifornimento
 - se si presentano anomalie o vibrazioni insolite nell'apparecchio (necessaria un'ispezione immediata)
-  Individuare eventuali danni al tosaerba ed eseguire le riparazioni necessarie prima di avviare nuovamente il tosaerba e di rimettersi al lavoro.
- Inserire il cappuccio della candela di accensione e avviare il motore
 - dopo aver eliminato le anomalie (tabella delle anomalie) e aver ispezionato l'apparecchio
 - dopo aver pulito l'apparecchio
 - Non avviare il motore mentre si sosta davanti al canale di espulsione.
 - Controllare accuratamente che sul terreno da falciare non vi siano corpi estranei.
 - Fare particolare attenzione quando si gira o si tira verso di sé il tosaerba.
 - Non passare il tosaerba su ostacoli (ad es. ramoscelli, radici di alberi).
 - Rimuovere il materiale tagliato solo a motore fermo.
 - Arrestare il motore se si incontra una superficie diversa da quella da tosare
 - Non sollevare e non trasportare mai l'apparecchio mentre il motore è in moto.
 - Non mangiare o bere durante il riferimento della benzina o dell'olio motore.
 - Non inspirare i vapori di benzina.
 - Guidare l'apparecchio a passo d'uomo.
 - Prima dell'uso controllare che dadi, viti e bulloni siano ben serrati.

- Quando il motore esaurisce la benzina chiudere la valvola dell'acceleratore. Se il motore possiede un rubinetto di chiusura per la benzina, questo deve essere chiuso dopo la tosaatura.

MONTAGGIO

Osservare il manuale di montaggio accluso.



ATTENZIONE!

L'apparecchio può essere messo in funzione soltanto dopo averne ultimato il montaggio.

Rifornimento

Prima della messa in funzione è necessario rifornire il tosaerba.



AVVISO!

Rischio di incendio!

La benzina e l'olio sono altamente infiammabili!



Osservare sempre le istruzioni per l'uso fornite dal produttore del motore.

Materiali di esercizio

	Benzina	Olio motore
Tipo	Benzina normale/ senza piombo	Attenersi alle indicazioni del produttore del motore
Quantità di riempimento	Attenersi alle indicazioni del produttore del motore	circa 0,6 l

Materiali di esercizio

Sicurezza



AVVISO!

Non far mai funzionare il motore in ambienti chiusi. Pericolo di avvelenamento!

- Conservare benzina e olio solo negli appositi recipienti.
- Introdurre o eliminare benzina e olio all'aperto solo con motore spento e freddo.
- Non immettere benzina o olio mentre il motore è in funzione.
- Non riempire eccessivamente il serbatoio (la benzina si dilata).

- Durante il rifornimento non fumare.
- Non aprire il tappo del serbatoio mentre il motore è in moto o è ancora caldo.
- Se danneggiato, sostituire il serbatoio o il suo tappo.
- Chiudere bene lo sportello del serbatoio.
- In caso di fuoriuscita della benzina non tentare di avviare il motore. Allontanare invece la macchina dalle superfici sporche di benzina. Evitare ogni tentativo di accensione finché i vapori di benzina non si saranno dispersi.
- Se l'olio motore è scaduto:
 - Non avviare il motore
 - Prelevare l'olio motore scaduto con materiali assorbenti per olio o panni e smaltirlo in modo corretto
 - Pulire l'apparecchio



L'olio esausto non deve essere:

- smaltito insieme agli altri rifiuti
- versato nella rete fognaria, negli scarichi o sul terreno

Si raccomanda di consegnare l'olio esausto in un recipiente chiuso presso un centro di riciclaggio o un centro di assistenza clienti.

Rifornimento della benzina

1. Svitare il coperchio del serbatoio e depositarlo in un luogo pulito.
2. Immettere la benzina con un imbuto.
3. Chiudere saldamente l'apertura di rifornimento del serbatoio e pulirla.

Rifornimento dell'olio motore

1. Svitare il coperchio per il rifornimento dell'olio e depositare il tappo in un luogo pulito.
2. Immettere l'olio con un imbuto.
3. Chiudere saldamente l'apertura di rifornimento dell'olio e pulirla.

MESSA IN FUNZIONE



ATTENZIONE!

L'apparecchio non deve essere usato se il dispositivo di taglio/gli elementi di fissaggio sono allentati, danneggiati o usurati.

Prima della messa in servizio, eseguire sempre un controllo visivo.

Regolazione dell'altezza di taglio



ATTENZIONE!

Pericolo di lesioni!

Regolare l'altezza di taglio soltanto a motore spento e lama ferma!



- Impostare sempre tutte le ruote sulla stessa altezza di taglio.
- La regolazione dell'altezza di taglio dipende dal modello.

Regolazione centrale (1)

- Tenere premuto il pulsante per la regolazione dell'altezza centrale. (1/1)
 - Per una tosatura più corta spingere la maniglia per la regolazione dell'altezza centrale verso il basso. (1/2)
 - Per una tosatura più lunga tirare la maniglia per la regolazione dell'altezza centrale verso l'alto. (1/2)
 - Viene indicato il livello di regolazione dell'altezza centrale. (1/3)
- Rilasciare il pulsante all'altezza di taglio desiderata.

Regolazione assiale o regolazione centrale (2, 3)

- Spingere lateralmente la leva per lo sbloccaggio e tenerla in posizione.
- Spostare la leva verso sinistra o destra per raggiungere l'altezza di taglio desiderata.
- Far scattare in posizione la leva.
- Impostare la stessa posizione per tutte le ruote.

Regolazione rapida delle singole ruote o regolazione assiale (4)

- Spingere lateralmente la leva per lo sbloccaggio e tenerla in posizione.
- Spostare la leva verso sinistra o destra per raggiungere l'altezza di taglio desiderata.
- Far scattare in posizione la leva.
- Impostare la stessa posizione per tutte le ruote.

Regolazione delle singole ruote (5)

- Svitare la vite della ruota verso sinistra o verso destra.
- Inserire la vite della ruota nel foro per l'altezza di taglio desiderata.
- Serrare la vite della ruota.



I raccordi a vite delle ruote sono dotati di filettatura verso sinistra e verso destra. Durante l'avvitamento fare attenzione alla direzione corretta della filettatura nell'alloggiamento del tosaerba e accertarsi di usare le viti corrette.

- Utilizzare la stessa posizione per tutte le ruote.

Regolazione dell'asse centrale (6)

- Appoggiare i pollici sulle estremità dell'asse.
- Inserire le dita sotto l'alloggiamento del tosaerba.
- Con i pollici spostare l'asse dalla tacca corrispondente all'altezza di taglio precedente.
- Trascinare l'asse con i pollici in corrispondenza della tacca dell'altezza di taglio desiderata e farlo scattare in posizione.
- Impostare la stessa posizione per tutte le ruote.

Tosatura con box raccogliherba (8)



ATTENZIONE!

Pericolo di lesioni!

Rimuovere o applicare il box raccogliherba esclusivamente a motore spento e lama ferma!

- Sollevare il coperchio deflettore e inserire il box raccogliherba nei supporti.

Indicatore di livello

Durante la tosatura l'indicatore di livello viene spinto verso l'alto dalla corrente d'aria (7a). Se il cesto raccogliherba è pieno l'indicatore di livello è posizionato sul cesto (7b). Il cesto raccogliherba deve essere svuotato.

Svuotamento del box raccogliherba

1. Sollevare il coperchio deflettore.
2. Sganciare il box raccogliherba e rimuoverlo spingendolo indietro (8).
3. Svuotare il box raccogliherba.
4. Sollevare il coperchio deflettore e agganciare nuovamente il box raccogliherba ai supporti (8).

Tosatura senza box raccogliherba



ATTENZIONE!

Pericolo di lesioni a causa delle parti rotanti!

Eseguire la tosatura senza box raccogliherba soltanto se la molla a torsione del coperchio deflettore funziona correttamente!

Il coperchio deflettore aderisce all'alloggiamento per effetto della forza esercitata dalla molla. L'erba tagliata viene espulsa verso il basso dal lato posteriore.

Pacciamatura con il kit di pacciamatura (opzione)

Nella pacciamatura il materiale tagliato non viene raccolto ma resta sul terreno. La pacciamatura protegge il terreno dall'essiccazione e gli fornisce sostanze nutritive.

I migliori risultati si ottengono con una tosatura regolare di circa 2 cm. Soltanto l'erba giovane con un tessuto fogliare fragile marcisce rapidamente.

- Altezza dell'erba prima della pacciamatura: massimo 8 cm
- Altezza dell'erba dopo la pacciamatura: minimo 4 cm



Adeguare la velocità di marcia alla pacciamatura, non procedere troppo velocemente!

Inserimento del kit di pacciamatura



ATTENZIONE!

Pericolo di lesioni a causa delle parti rotanti!

Inserire o rimuovere il kit di pacciamatura esclusivamente a motore spento e lama ferma!

1. Rimuovere il box raccogliherba. (8)
2. Sollevare il coperchio deflettore e inserire il kit di pacciamatura nel canale di espulsione. (9)
 - Il kit di pacciamatura deve scattare in posizione in modo udibile.



Se il kit di pacciamatura non scatta in posizione, il kit di pacciamatura e la lama potrebbero essere danneggiati.

Rimozione del kit di pacciamatura



ATTENZIONE!

Pericolo di lesioni a causa delle parti rotanti!

Inserire o rimuovere il kit di pacciamatura esclusivamente a motore spento e lama ferma!

1. Sollevare il coperchio deflettore. (10)
2. Sbloccare il dispositivo di bloccaggio del kit di pacciamatura. (10)
3. Estrarre il kit di pacciamatura.

Tosatura con canale di espulsione laterale (opzione)



ATTENZIONE!

Pericolo di lesioni a causa delle parti rotanti!

Rimuovere o applicare il canale di espulsione laterale esclusivamente a motore spento e lama ferma!

Inserimento del canale di espulsione laterale

1. Rimuovere il box raccogliherba e inserire il kit di pacciamatura.
2. Aprire la copertura per l'espulsione laterale e tenerla ferma (11/1).
3. Inserire il canale di espulsione laterale (11/2).
4. Chiudere lentamente la copertura.
 - ⇒ *La copertura impedisce la caduta del canale di espulsione laterale.*

Rimozione del canale di espulsione laterale

1. Aprire la copertura per l'espulsione laterale e tenerla in posizione (11/1).
2. Rimuovere il canale di espulsione laterale e chiudere la copertura (11/2).

Regolazione dell'altezza di impugnatura (opzione)

Se necessario, l'altezza di impugnatura può essere regolata su due livelli differenti.

1. Svitare le due viti del manico inferiore.
2. Estrarre i bulloni e impostare l'altezza di impugnatura desiderata inserendo un bullone in ognuno dei due fori quadrati dei supporti e facendolo passare attraverso i manici (12). Fare attenzione a utilizzare lo stesso foro su ciascun supporto!
3. Fissare nuovamente i supporti al manico inferiore con le apposite viti.

Avviamento del motore



AVVISO!

Non far mai funzionare il motore in ambienti chiusi. Pericolo di avvelenamento!



ATTENZIONE!

Pericolo di lesioni a causa delle parti rotanti!

Non ribaltare l'apparecchio durante la procedura di avvio!



- Avviare il motore soltanto con la lama montata (la lama funge da massa oscillante)!
- Per l'avviamento del motore a temperatura di esercizio (HONDA) NON utilizzare il choke o il pulsante del primer!
- Non modificare le impostazioni di regolazione del motore!

Regolazione rapida delle singole ruote o regolazione assiale (4)

- Spingere lateralmente la leva per lo sbloccaggio e tenerla in posizione.
- Spostare la leva verso sinistra o destra per raggiungere l'altezza di taglio desiderata.
- Far scattare in posizione la leva.
- Impostare la stessa posizione per tutte le ruote.
- Non avviare l'apparecchio se il canale di espulsione non è coperto da uno dei seguenti componenti:
 - box raccogliërba
 - coperchio deflettore
 - kit di pacciamatura
- Azionare l'interruttore di avviamento con particolare cautela osservando le indicazioni del produttore.
- Fare attenzione a mantenere i piedi sufficientemente distanti dall'utensile da taglio.
- Avviare l'apparecchio su erba bassa.

Simboli di posizione sull'apparecchio

Choke *			
	Start	Run	Stop

Comando a distanza acceleratore *		
	Start	Stop
Comando a distanza acceleratore con choke *		
Trasmissione Vario *		
	Veloce	Lento
Frizione lame *		
	ON	OFF

* a seconda della versione

Avviamento manuale

senza comando a distanza acceleratore, con choke

Choke *			
	Start	Run	Stop
	N		

- 1 Spostare la leva choke sulla posizione 1 (13/1).
- 2 Tirare l'archetto di sicurezza del manico inferiore e tenerlo posizione (17) – l'archetto di sicurezza non si blocca in posizione.
- 3 Tirare rapidamente la fune di avviamento e lasciarla poi riavvolgere lentamente (18).
- 4 Quando il motore si è riscaldato (circa 15–20 secondi) spostare la leva choke sulla posizione 2 (13/2).



La regolazione dell'accelerazione del motore è fissa. Il numero di giri non può essere regolato.

senza comando a distanza acceleratore, con primer (16)

- 1 Premere il pulsante del primer 3 volte a intervalli di circa 2 secondi (16). In caso di temperature inferiori ai 10°C premere il pulsante del primer 5 volte.
- 2 Tirare l'archetto di sicurezza del manico inferiore e tenerlo in posizione (17) – l'archetto di sicurezza non si blocca in posizione.
- 3 Tirare rapidamente la fune di avviamento e lasciarla poi riavvolgere lentamente (18).



La regolazione dell'accelerazione del motore è fissa. Il numero di giri non può essere regolato.

senza comando a distanza acceleratore, senza primer/choke

- 1 Tirare l'archetto di sicurezza del manico inferiore e tenerlo in posizione (17) – l'archetto di sicurezza non si blocca in posizione.
- 2 Tirare rapidamente la fune di avviamento e lasciarla poi riavvolgere lentamente (18).



La regolazione dell'accelerazione del motore è fissa. Il numero di giri non può essere regolato.

con comando a distanza acceleratore, con choke

Comando a distanza acceleratore con choke *

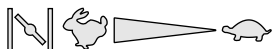

- 1 Portare la leva dell'acceleratore nella posizione **N** (14/1).
- 2 Tirare l'archetto di sicurezza del manico inferiore e tenerlo in posizione (17) – l'archetto di sicurezza non si blocca in posizione.
- 3 Tirare rapidamente la fune di avviamento e lasciarla poi riavvolgere lentamente (18).
- 4 Quando il motore si è riscaldato (circa 15–20 secondi) spostare la leva dell'acceleratore su una posizione compresa tra e (14/2).

con comando a distanza, senza primer/choke

Comando a distanza acceleratore *

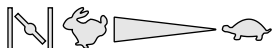

	Start	Stop
--	-------	------

- 1 Portare la leva dell'acceleratore nella posizione (20/1).
- 2 Tirare l'archetto di sicurezza del manico inferiore e tenerlo in posizione (17) – l'archetto di sicurezza non si blocca in posizione.
- 3 Tirare rapidamente la fune di avviamento e lasciarla poi riavvolgere lentamente (18).
- 4 Quando il motore si è riscaldato (circa 15–20 secondi) spostare la leva dell'acceleratore su una posizione compresa tra e (20).

con comando a distanza acceleratore, con primer (16)



- 1 Portare la leva dell'acceleratore nella posizione (20/1).
- 2 Premere il pulsante del primer 3 volte a intervalli di circa 2 secondi (16). In caso di temperature inferiori ai 10°C premere il pulsante del primer 5 volte.
- 3 Tirare l'archetto di sicurezza del manico inferiore e tenerlo in posizione (17) – l'archetto di sicurezza non si blocca in posizione.
- 4 Tirare rapidamente la fune di avviamento e lasciarla poi riavvolgere lentamente (18).
- 5 Non appena il motore si avvia spostare la leva dell'acceleratore su una posizione compresa tra et per impostare la velocità desiderata (20).

Avviamento elettrico (opzione)

Avviamento elettrico con primer (16)

- 1 Spostare la leva dell'acceleratore sulla posizione "START" (15/1).
- 2 Premere il pulsante del primer 3 volte a intervalli di circa 2 secondi (16). In caso di temperature inferiori ai 10°C premere il pulsante del primer 5 volte.
- 3 Tirare l'archetto di sicurezza del manico inferiore e tenerlo in posizione (17) – l'archetto di sicurezza non si blocca in posizione.
- 4 Girare la chiave di accensione nell'interruttore di accensione completamente verso destra (19).
- 5 Non appena il motore si avvia rilasciare la chiave di accensione (torna nella posizione "0").
- 6 Spostare la leva dell'acceleratore su una posizione compresa tra e per impostare la velocità del motore desiderata (15/2).

Avviamento elettrico senza primer/choke (15)

- 1 Spostare la leva dell'acceleratore sulla posizione "START" (15/1).
- 2 Tirare l'archetto di sicurezza del manico inferiore e tenerlo in posizione (17) – l'archetto di sicurezza non si blocca in posizione.
- 3 Girare la chiave di accensione nell'interruttore di accensione completamente verso destra (19).
- 4 Non appena il motore si avvia rilasciare la chiave di accensione (torna nella posizione "0").
- 5 Spostare la leva dell'acceleratore su una posizione compresa tra  e  per impostare la velocità del motore desiderata (15/2).

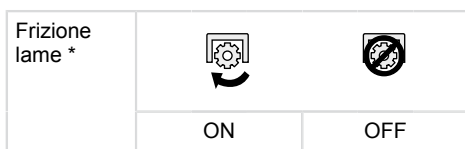

La frizione lame consente di innestare e disinnestare la lama mentre il motore resta in funzione.

Frizione lame

1. Tirare l'archetto di sicurezza del manico inferiore e tenerlo in posizione (17).
⇒ *L'archetto di sicurezza non si blocca in posizione.*
2. Allontanare la leva della frizione dal corpo della macchina (21/1).
⇒ *La lama viene innestata.*

Disinnesto della lama

1. Rilasciare l'archetto di sicurezza (25).
⇒ *La lama viene disinnestata.*
⇒ *La leva della frizione si sposta nella posizione di riposo (21/2).*

Spegnimento del motore

Apparecchio senza frizione lame

- 1 Spostare la leva dell'acceleratore nella posizione  (20/2).
- 2 Rilasciare l'archetto di sicurezza (25).
⇒ *Il motore si spegne.*

AVVISO!



Pericolo di ferite da taglio!

L'albero delle lame continua a funzionare! Subito dopo lo spegnimento, non toccare la parte inferiore dell'apparecchio.

Apparecchio con frizione lame

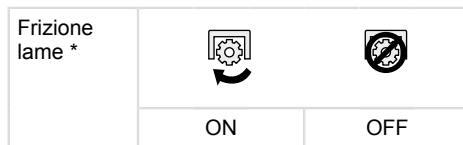

- 1 Rilasciare l'archetto di sicurezza (25).
- 2 Portare la leva dell'acceleratore nella posizione  (20/2).
⇒ *Il motore si spegne.*

AVVISO!



Pericolo di ferite da taglio!

L'albero delle lame continua a funzionare! Subito dopo lo spegnimento, non toccare la parte inferiore dell'apparecchio.

Trazione ruote (opzione)



ATTENZIONE!

Inserire la trazione soltanto a motore acceso.

Inserimento della trazione ruote

1. Premere l'archetto di innesto della trasmissione contro il manico superiore e tenerlo in posizione (22) – L'archetto di innesto della trasmissione non si innesta in posizione.
⇒ *La trazione ruote viene inserita.*

Disinserimento della trazione ruote

1. Rilasciare l'archetto di innesto della trasmissione (24).
⇒ *La trazione ruote viene disinnestata.*

Trasmissione Vario (opzione)

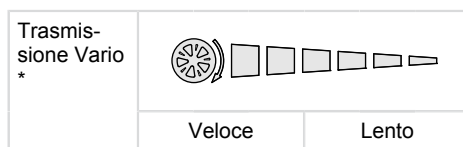

La trasmissione Vario consente di modificare a piacere la velocità di marcia del tosaerba.



ATTENZIONE!

Azionare la leva soltanto a motore acceso. L'eventuale azionamento a motore spento può danneggiare il meccanismo di trasmissione.

1. Per aumentare la velocità tirare la leva (23) nella direzione (23/2).
2. Per ridurre la velocità tirare la leva (23) nella direzione (23/1).



Adegua sempre la velocità di marcia allo stato del terreno e dell'erba!

MANUTENZIONE E CURA



ATTENZIONE!

Pericolo di infortunio!

- Prima di qualsiasi intervento di manutenzione e cura, spegnere sempre il motore e sfilare la spina delle candele!
- Il motore può presentare una certa inerzia. Dopo lo spegnimento, accertarsi che il motore sia fermo!
- Quando si devono eseguire operazioni di manutenzione e pulizia sulla lama tagliente indossare sempre guanti da lavoro.
- Tutti i dati, i bulloni e le viti devono essere serrati.
- L'apparecchio deve trovarsi in uno stato operativo sicuro.
- Lasciar raffreddare il motore prima di arrestare la macchina.
- Verificare che il raccogliherba funzioni correttamente e controllarne il grado di usura regolarmente.
- Pulire sempre l'apparecchio dopo l'uso.
- Non irrorare l'apparecchio con acqua. La penetrazione di acqua all'interno può provocare guasti (impianto di accensione, carburatore).
- Verificare periodicamente che la lama non sia danneggiata.
- Sostituire sempre i silenziatori difettosi.

Inclinazione del tosaerba

A seconda del produttore del motore:

- il carburatore/il filtro dell'aria deve essere rivolto verso l'alto (26)
- la candela di accensione deve essere rivolta verso l'alto (27)



Osservare le istruzioni per l'uso fornite dal produttore del motore!

Affilatura/sostituzione della lama

- Le lame non più affilate/danneggiate possono essere affilate/riparate esclusivamente da un centro assistenza o da una ditta specializzata autorizzata.
- Le lame riaffilate devono essere equilibrate.



ATTENZIONE!

Se la lama è sbilanciata possono verificarsi forti vibrazioni che compromettono e danni al tosaerba.

Caricamento della batteria dello starter (opzione)

La batteria dello starter è esente da manutenzione e viene caricata di norma dal tosaerba. In alcuni casi la batteria deve essere caricata dall'utilizzatore:

- Prima della prima messa in funzione del tosaerba.
- In caso di scaricamento, prima della pausa invernale o in caso di inattività prolungata (> 6 mesi).

Procedura di caricamento:

1. Prelevare il caricatore dal vano batteria.
2. Scollegare il cavo della batteria dal cavo del motore (28).
3. Collegare il cavo della batteria al cavo del caricatore (29).
4. Collegare il caricatore alla rete elettrica. La tensione della rete elettrica deve coincidere con la tensione di esercizio del caricatore.

Il caricamento dura circa 36 ore. Utilizzare esclusivamente il caricatore originale fornito in dotazione.



ATTENZIONE!

- Caricare la batteria dello starter soltanto in locali asciutti e ben ventilati!
- Non mettere in funzione il tosaerba durante il caricamento!

Manutenzione del motore

Cambio dell'olio motore

- 1 Tenere pronto un recipiente adeguato per raccogliere l'olio.
- 2 Lasciar fuoriuscire o aspirare completamente l'olio attraverso l'apertura di rifornimento.



Smaltire l'olio motore esausto osservando le norme di tutela ambientale!

Si raccomanda di consegnare l'olio esausto in un recipiente chiuso presso un centro di riciclaggio o un centro di assistenza clienti.

L'olio esausto non deve essere:

- smaltito insieme agli altri rifiuti
- versato nella rete fognaria o negli scarichi
- versato sul terreno

Sostituzione del filtro dell'aria

- Osservare le indicazioni del produttore del motore.

Sostituzione della candela di accensione

- Osservare le indicazioni del produttore del motore.

Trazione ruote (opzione)

Regolazione del cavo Bowden

Se a motore acceso non è più possibile inserire o disinserire la trazione ruote è necessario regolare il cavo Bowden corrispondente.



ATTENZIONE!

Pericolo di lesioni!

Regolare il cavo Bowden esclusivamente a motore spento.

1. Ruotare l'elemento di regolazione del cavo Bowden nella direzione indicata dalla freccia (30).
2. Per controllare la regolazione, avviare il motore e accendere la trazione ruote.
3. Se la trazione ruote non funziona ancora, il tosaerba deve essere consegnato a un centro di assistenza o a una ditta specializzata autorizzata.

Lubrificazione del pignone di comando

- Lubrificare di tanto in tanto il pignone di comando dell'albero di trasmissione con olio spray.



La trasmissione della trazione ruote è esente da manutenzione.

CONSERVAZIONE



ATTENZIONE!

Pericolo di esplosione!

- Non conservare l'apparecchio in prossimità di fiamme vive o fonti di calore!
- Lasciar raffreddare il motore.
- Per risparmiare spazio richiudere il manico superiore.
- Conservare l'apparecchio in un luogo asciutto e inaccessibile ai bambini e alle persone non autorizzate.
- Depositare la batteria dello starter al riparo dal gelo.
- Di tanto in tanto ricaricare la batteria dello starter.
- Svuotare il serbatoio della benzina.
- Estrarre il cappuccio della candela di accensione.

RIPARAZIONE

Gli interventi di riparazione possono essere effettuati esclusivamente da centri assistenza e da ditte specializzate autorizzate.

SMALTIMENTO



Non smaltire gli apparecchi, le batterie e gli accumulatori esausti tra i rifiuti domestici!



Imballaggio, macchina e accessori sono prodotti con materiali riciclabili e devono essere smaltiti di conseguenza.

ELIMINAZIONE DELLE ANOMALIE



ATTENZIONE!

La lama e l'albero motore non possono essere allineati!

Anomalia	Soluzione
Il motore non si avvia	<ul style="list-style-type: none"> ■ Rabboccare la benzina ■ Posizionare la leva dell'acceleratore su "Start" ■ Inserire la leva choke ■ Premere l'archetto di innesto del motore verso il manico superiore ■ Controllare le candele di accensione e sostituirle se necessario ■ Pulire il filtro dell'aria ■ Far ruotare le lame ■ Ricaricare la batteria dello starter ■ Iniziare su una superficie già tosata
Il motore perde potenza	<ul style="list-style-type: none"> ■ Correggere l'altezza di taglio ■ Affilare/sostituire la lama ■ Pulire il canale di espulsione/l'alloggiamento ■ Pulire il filtro dell'aria ■ Ridurre la velocità di lavoro
Taglio impreciso	<ul style="list-style-type: none"> ■ Affilare/sostituire la lama ■ Correggere l'altezza di taglio
Il box raccogliherba non si riempie a sufficienza	<ul style="list-style-type: none"> ■ Correggere l'altezza di taglio ■ Lasciar asciugare l'erba ■ Affilare/sostituire la lama ■ Pulire la griglia del box raccogliherba ■ Pulire il canale di espulsione/l'alloggiamento
La trazione ruote non funziona	<ul style="list-style-type: none"> ■ •Regolare il cavo Bowden ■ Cinghia trapezoidale difettosa ■ Consultare l'assistenza clienti ■ Rimuovere lo sporco dalla trazione ruote, dalla cinghia trapezoidale e dalla trasmissione ■ Lubrificare i pignoni (pignone di comando dell'albero di trasmissione) con olio spray
Le ruote non girano con la trasmissione in funzione	<ul style="list-style-type: none"> ■ Stringere le viti delle ruote ■ Mozzo della ruota difettoso ■ Cinghia trapezoidale difettosa ■ Consultare l'assistenza clienti
L'apparecchio vibra più del normale	<ul style="list-style-type: none"> ■ Controllare la lama



In caso di anomalie non riportate in questa tabella o non eliminabili autonomamente rivolgersi al nostro servizio clienti competente.

È necessario svolgere una verifica tecnica:

- dopo aver investito un ostacolo
- in caso di arresto improvviso del motore
- in caso di danni al cambio
- in caso di cinghia trapezoidale guasta

- in caso di coltello piegato
- in caso di albero motore piegato

DICHIARAZIONE DI CONFORMITÀ CE

- Vedere manuale di montaggio

GARANZIA

A nostra discrezione eliminiamo - tramite riparazione o sostituzione- eventuali difetti nei materiali o vizi di produzione presenti nell'apparecchio nel termine legale di prescrizione dei relativi diritti di reclamo. Il termine di prescrizione è determinato in base alla legge vigente nel paese in cui l'apparecchio è stato acquistato.

Il nostro impegno di garanzia è valido esclusiva- La garanzia perde validità in caso di:
mentese si verificano le seguenti condizioni:

- uso corretto dell'apparecchio
- rispetto delle istruzioni per l'uso
- utilizzo di pezzi di ricambio originali
- tentativi di riparazione dell'apparecchio
- modifiche tecniche dell'apparecchio
- utilizzo non conforme (es. utilizzo commerciale o comunale)

Sono esclusi dalla garanzia:

- danni alla verniciatura imputabili alla normale usura
- Parti soggette a usura contrassegnate nella scheda dei pezzi di ricambio con un riquadro [xxx xxx (x)]
- Motori a combustione, per i quali si applicano le condizioni di garanzia separate del produttore in questione

La garanzia comincia con l'acquisto da parte del primo utente finale. Farà fede la data sullo scontrino originale. Per usufruire della garanzia in caso di necessità rivolgersi al proprio rivenditore o al centro assistenza clienti autorizzato più vicino presentando questa dichiarazione di garanzia e la prova d'acquisto. Il presente impegno di garanzia non modifica i diritti legali di reclamo per vizi dell'acquirente nei confronti del venditore.

PREVOD IZVIRNIKA NAVODILA ZA UPORABO

Kazalo

O tem priročniku.....	104
Opis izdelka.....	104
Varnostna opozorila.....	106
Montaža.....	107
Zagon.....	108
Vzdrževanje in nega.....	113
Skladiščenje.....	114
Popravila.....	114
Odstranjevanje.....	114
Pomoč pri motnjah.....	115
EU izjava o skladnosti.....	116
Garancija.....	116

O TEM PRIROČNIKU

- To dokumentacijo preberite pred zagonom. To je pogoj za varno delo in nemoteno ravnanje. Pred uporabo se dobro seznanite z elementi upravljanja in uporabo stroja.
- Upoštevajte varnostna navodila in opozorila v tej dokumentaciji in na izdelku.
- Ta dokumentacija je trajni sestavni del opisane izdelka in jo mora prodajalec na zahtevo izročiti kupcu.

Razlaga znakov



POZOR!

Ravnanje strogo v skladu s temi opozorili lahko prepreči poškodbe oseb in materialno škodo.



Posebna navodila za boljše razumevanje in rokovanje.

OPIS IZDELKA

V tej dokumentaciji so opisani različni modeli bencinskih kosilnic za travo. Nekateri modeli imajo koš za travo in/ali so dodatno primerni za mulčenje.

Svoj model ugotovite na podlagi slik izdelka, opisa različnih opcij.

Namenska uporaba

Ta izdelek je namenjen za košnjo travnatih tal za zasebno rabo in ga lahko uporabljate le na posušeni travi.

Drugečrna uporaba ali uporaba, ki presega navedeno velja kot nenamenska.

Možna napačna uporaba

- Ta izdelek ni namenjena uporabi v javnih napravah, parkih, športnih igriščih ali v kmetijstvu in gozdarstvu.
- Varnostnih naprav ni dovoljeno demontirati ali premestiti.
- Naprave ni dovoljeno uporabljati med dežjem ali na mokri travi
- Izdelka ni dovoljeno uporabljati v obrtno rabo

Varnostne in zaščitne priprave



POZOR!

Nevarnost poškodb!

Prepovedano je onemogočiti delovanje varnostnih in zaščitnih priprav!

Varnostni ročaj

Kosilnica ima varnostni ročaj.



POZOR!

Nevarnost poškodb!

V trenutkih nevarnosti spustite varnostni ročaj.

Naprave brez sklopke noža:

- pogon rezila se ustavi
- motor se ustavi

Naprave s sklopko noža:

- pogon rezila se ustavi
- Pozor! - motor teče dalje

Prestrezna loputa

Prestrezna loputa ščiti pred deli, ki se izvržejo.



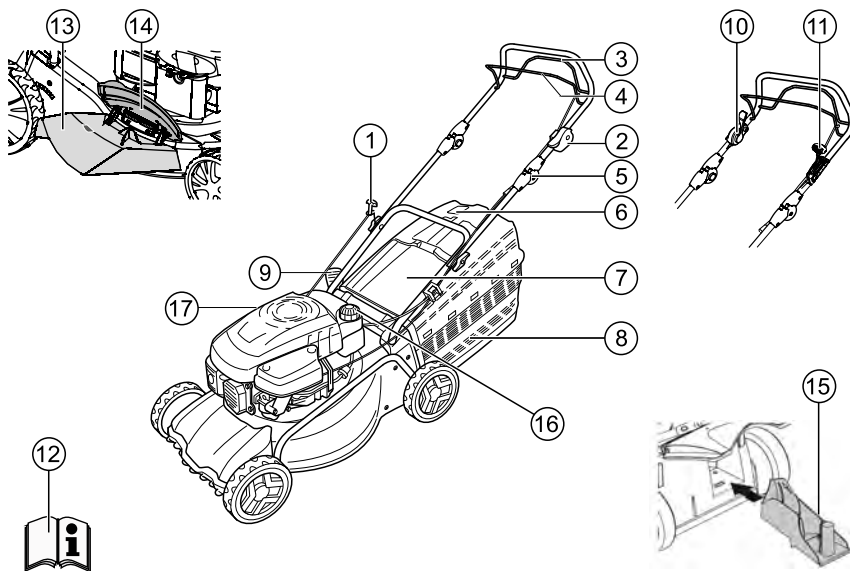









Pregled izdelka



1	Vrvica za zagon	10	Sklopka noža
2	Start, stop *	11	Gonilo Vario *
3	Pogon koles*	12	Navodila za uporabo
4	Varnostni ročaj	13	Vstavek za izmet *
5	Ergonomska nastavitev višine *	14	Zapiralna loputa *
6	Prikaz stanja polnosti *	15	Komplet za mulčenje *
7	Naletna loputa*	16	Posoda za bencin
8	Koš za travo *	17	Cev za nalivanje olja
9	Nastavitev višine košnje *		

* glede na izvedbo

Oznake na napravi

	Pozor! Posebna previdnost pri uporabi!
	Pred zagonom preberite navodila za uporabo!
	Pozor! Tretjim ne dovolite v bližino nevarnega območja!
	Pozor! Rok in nog ne približujte rezilu!
	Vedno imejte dovolj razdalje do nevarnega območja!
	Pred deli na rezilih snemite kapico svečke!
	Spustite zavoro motorja!
	Vklopite kolesni pogon!
	Start/stop daljinskega upravljanja plina
Dodatni simboli pri napravah z električnim zagonom	
	Pozor! Nevarnost zaradi udara toka!
	Pozor! Priključnega kabla ne imejte v bližini rezil!
	Če je kabel poškodovan ali pred vzdrževalnimi deli morate napravo vedno ločiti od električnega omrežja!

VARNOSTNA OPOZORILA

**POZOR!**

Izdelek uporabljajte le v tehnično brezhibne stanju

**POZOR!****Nevarnost poškodb!**

Prepovedano je onemogočiti delovanje varnostnih in zaščitnih priprav!

**PREVIDNO!****Nevarnost požara!**

Stroja s polno posodo goriva ni dovoljeno hraniti v zgradbah, v katerih bi lahko prišli bencinski hlapi v stik z odprtim ognjem ali iskrami!

Iz območje okrog motorja, izpušne cevi, škatle z akumulatorjem ter posode z gorivom redno očistite bencin in olje.

**POZOR!****Nevarnost požara!**

Bencin in olje sta zelo vnetljiva!

- Tretjim ne dovolite v območje nevarnosti.
- Nikoli ne kosite, ko se v bližini zadržujejo osebe, predvsem otroci, oz. živali.
- Strojevodja ali uporabnik je odgovoren za nesreče z drugimi ljudmi ali njihovo lastnino.
- Otroci in odrasli, ki ne poznajo teh navodil za uporabo ne smejo uporabljati kosilnice
- Upoštevajte lokalna določila za najmanjšo starost upravljalca stroja.
- Naprave ne uporabljajte, kadar ste pod vplivom alkohola, drog ali zdravil.
- Nosite ustrezno delovno obleko:
 - Dolge hlače
 - Močno obutev
 - Zaščitno za ušesa
- Pri delih na strminah:
 - Nikoli ne delujejo na gladko in spolzko pobočje.
 - Vedno pazite na varno stajo.
 - Vedno kosite prečno ob strmini, nikoli navzgor ali navzdol.
 - Ne kosite na strminah z vzponom večjim od 20°!
 - Bodite posebej previdni pri obračanju!
- Delajte le ob zadostni dnevni svetlobi ali umetni osvetlitvi
- Telesa, udov in oblačil ne približajte rezilu.
- Upoštevajte predpise o času uporabe, ki veljajo za državo
- Kosilnice, pripravljene za delo, nikoli ne pustite brez nadzora
- Kosite le z ostrimi rezili
- Naprave nikoli ne uporabljajte s poškodovanimi ali odstranjenimi zaščitami.

- Naprave nikoli ne uporabljajte, če niso v celoti vgrajene zaščitne naprave (npr.: naletna loputa, koš za travo)
- Pred vsako uporabo pregledajte, ali naprava ni poškodovana in pred ponovno uporabo zamenjajte poškodovane dele.
- Izrabljene ali poškodovane nože ter pritrdilne zatiče zamenjajte le v kompletu, da bi preprečili neuravnoteženost.
- Pred zagonom motrja okdlopite vse nože in pogone.
- Ustavite motor, počakajte, da se naprava ustavi, izvlecite ključ za vžig in snemite kapico svečke:
 - Če zapuščate stroj
 - pri preizkušanju, čiščenju ali delih na napravo
 - ko je prišlo do motnje
 - pred sproščanjem blokade
 - pred odmašitvijo
 - po stiku s tujki
 - preden boste začeli dolivati gorivo
 - ko pride pri napravi do motenj in nenačnega tresenja (treba je preveriti takoj)



Pred ponovnim zagonom in delom s kosilnico za travo pregledajte, če na njej ni poškodb in opravite potrebna popravila.

- Natakните kapico na svečko in zaženite motor
 - ko ste odpravili motnje (glejte tabelo motenj) in preizkusili napravo
 - po čiščenju naprave
- Motorja ne zaženite, če stojite pred kanalom za izmet.
- Skrbno pregledajte teren, ki ga kosite in odstranite vse tujke.
- Posebej pozorni bodite pri obračanju kosilnice za travo ali, ko jo vlečete k sebi
- Ne kosite prek ovir (npr. veje, korenine dreves)
- Odrezan material odstranite samo med mirovanjem motorja.
- Motor ustavite, če prečkate površino, ki je ne kosite
- Nikoli ne dvigajte ali prenašajte naprave pri delujočem motorju
- Pri dolivanju bencina ali motornega olja ne jejte ali pijte.
- Ne vdihujte bencinskih hlapov.
- Napravo vodite v počasi.

- Pred uporabo preverite, če so trdno zategnjene vse matice, vijaki in vtiči.
- Ko se motor ustavlja zaprite dušilno loputo. Če ima motor zaporno pipo za bencin, jo morate po košnji zapreti.

MONTAŽA

Upoštevajte priložena navodila za montažo.



POZOR!

Izdelek je dovoljeno uporabljati le po polni montaži.

Točenje

Pred zagonom je treba v kosilnico za travo natočiti gorivo.



OPOZORILO!

Nevarnost požara!!

Bencin in olje sta zelo vnetljiva!



Vedno upoštevajte priložena proizvajalčeva navodila za uporabo motorja.

Pogonska sredstva

	Bencin	Motorno olje
Vrsta	Normalen bencin / brez svinca	glejte navodila proizvajalca motorja
Količina polnjenja	glejte navodila proizvajalca motorja	pribl. 0,6 l

Pogonska sredstva

Varnost



OPOZORILO!

Ne puščajte motorja delovati v zaprtem prostoru. Nevarnost zastrupitve!

- Bencin in olje hranite le v posodah, predvidenih za hrambo.
- Bencin in olje dolivajte ali praznite iz posode le, ko je motor ugasnjen, hladen in na prostem.
- Bencina ali olja ne dolivajte, ko motor deluje.
- Ne prenapolnite posode (bencin se razteza).
- Med polnjenjem ne kadite
- Pri delujočem ali vročem motorju ne odpirajte pokrova rezervoarja

- Če sta rezervoar ali pokrov rezervoarja poškodovana, ju zamenjajte
- Pokrov rezervoarja vedno dobro zaprite
- Če se je bencin prelil iz rezervoarja, ne smete zagnati motorja. Namesto tega morate stroj odstraniti z površine, kjer je razlit bencin. Z zagonom kosilnice za travo morate počakati tako dolgo, dokler bencin ne izhlapi.
- Če je izteklo motorno olje:
 - ne zaženite motorja
 - izteklo motorno olje vpijete z vezivom ali krpami in jih nato odstranite med odpadke po predpisih.
 - Očistite stroj



Starega olja ne:

- oddajte med odpadke
- ne izlijte ga v kanalizacijo, odtok ali razlijte po zemlji

Priporočamo, da staro olje oddate v zaprti posodi pri centru za recikliranje servisu.

Ulivanje bencina

1. Odvijte pokrov rezervoarja in ga odložite na čisto mesto.
2. Bencin ulivajte z lijakom.
3. Odprtino za ulivanje v posodo za gorivo trdno zaprite in očistite.

Ulivanje motornega olja

1. Odvijte pokrov za ulivanje olja in ga odložite na čisto mesto.
2. Olje ulivajte z lijakom.
3. Odprtino za ulivanje trdno zaprite in očistite.

ZAGON



POZOR!

Naprave ne smete uporabljati, če so poškodovani rezilo in/ali pritrdilni deli.

Pred zagonom vedno izvedite pregled naprave.

Nastavitev višine reza



POZOR!

Nevarnost poškodb

Višino reza nastavite le, ko je motor izklopljen in je rezilo ustavljeno!



- Vedno nastavite vsa kolesa na enako višino reza.
- Nastavitev višine reza je odvisna od modela.

Centralna nastavitvev (1)

- Gumb centralne nastavitve višine držite pritisnjen. (1/1)
 - Za krajšo travo potisnite ročaj centralne nastavitve višine navzdol. (1/2)
 - Za daljšo travo povlecite ročaj centralne nastavitve višine navzgor. (1/2)
 - Stopnja centralne nastavitve višine jr prikazana. (1/3)
- Na želeni višini reza spustite gumb.

Nastavitev osi ali centralna nastavitvev (2, 3)

- Ročico za odpahnitev pritisnite na stran in jo pridržite.
- Ročico potisnite v levo ali desno na želeno višino reza.
- Zaskočite ročico.
- Pri vseh kolesih pazite, da bodo zaskočeni v enakem položaju.

Hitra nastavitvev posameznega kolesa ali nastavitvev osi (4)

- Ročico za odpahnitev pritisnite na stran in jo pridržite.
- Ročico potisnite v levo ali desno na želeno višino reza.
- Zaskočite ročico.
- Pri vseh kolesih pazite, da bodo zaskočeni v enakem položaju.

Nastavitev posameznega kolesa (5)

- Kolesni vijak popustite z odvijanjem v levo ali desno.
- Kolesni vijak vtaknite v luknjo na želeni višini reza.
- Zategnite kolesni vijak.



Kolesni vijaki imajo levi in desni navoj. Pri privijanju pazite na ustrezno smer navoja v ohišju kosilnice za trav in pripadajočih vijakov.

- Pri vseh kolesih pazite na enak položaj luknje.

Centralna nastavitvev osi (6)

- Oba palca položite na konca osi.
- Prste položite pod ohišje kosilnice za travo.

- Osi izvlecite z obema palcema iz doseданje zarez za višino reza.
- Osi povlecite z obema palcema v želeno zarez za višino reza in pustite, da se zaskočita.
- Pri vseh kolesih pazite, da bodo zaskočeni v enakem položaju.

Košnja s košem za travo (8)



POZOR!

Nevarnost poškodb

Koš za travo snemite ali namestite le, ko je motor izklopljen in so rezila ustavljena!

- Dvignite naletni pokrov in koš za travo vpnite v držala.

Prikaz stanja polnosti

Prikaz stanja polnosti pritisne pri košnji zračni tok navzgor (7a). Če je koš za travo polno, se prikaz stanja polnosti prilega košu (7b). Koš za travo morate izprazniti.

Praznjenje koša za travo

1. Dvignite naletni pokrov.
2. Odpnite koš za travo in ga snemite nazaj (8).
3. Izpraznite koš za travo.
4. Dvignite naletni pokrov in koš za travo ponovno vpnite v držala (8).

Košnja brez koša za travo



POZOR!

Nevarnost poškodb zaradi vrtečih se delov!

Brez koša za travo kosite le ob delujoči sušni vzmeti naletnega pokrova!

Naletni pokrov se prilega ohišju kosilnice za travo s pomočjo moči vzmeti. Porezana trava se tako izvrže nazaj spodaj.

Mulčenje s kompletom za mulčenje (opcija)

Pri mulčenju se pokošena trava ne pobere ampak ostane na trati. Mulčenje štiti tla pred izsušitvijo in jih oskrbi s hranilnimi snovmi.

Najboljše rezultate dosežete z rednim obrezovanjem za pribl. 2 cm. Hitro zgnije le mlada trava z mehkim listnim tkivom.

- Višina trave pred mulčenjem: maksimalno 8 cm
- Višina trave po mulčenju: najmanj 4 cm



Hitrost premikanja prilagodite mulčenju, ne hodite prehitro!

Uporaba kompleta za mulčenje



POZOR!

Nevarnost poškodb zaradi vrtečih se delov!

Komplet za mulčenje snemite ali namestite le, ko je motor izklopljen in so rezila ustavljena!

1. Snemite koš za travo. (8)
2. Dvignite naletno pločevino in vstavite komplet za mulčenje v kanal za izmet. (9)
 - Komplet za mulčenje se mora glasno zaskočiti.



Če se komplet za mulčenje ne zaskoči, se lahko poškodujeta komplet za mulčenje in rezilo.

Odstranitev kompleta za mulčenje



POZOR!

Nevarnost poškodb zaradi vrtečih se delov!

Komplet za mulčenje snemite ali namestite le, ko je motor izklopljen in so rezila ustavljena!

1. Dvignite naletni pokrov. (10)
2. Sprostite zapah na kompletu za mulčenje (10)
3. Izvlecite komplet za mulčenje.

Košnja z izmetom na stran (opcija)



POZOR!

Nevarnost poškodb zaradi vrtečih se delov!

Izmet na stran snemite ali namestite le, ko je motor izklopljen in so rezila ustavljena!

Vstavljanje izmeta na stran

1. Odstranite koš za travo in vstavite komplet za mulčenje.
2. Odprite pokrov za stranski izmet in ga pridržite (11/1).
3. Vstavite kanal za stranski izmet (11/2).
4. Počasi zaprite pokrov.
 - ⇒ Pokrov štiti kanal za stranski izmet pred tem, da odpade.

Odstranjevanje stranskega izmeta

1. Odprite pokrov za stranski izmet in ga pridržite (11/1).
2. Odstranite stranski izmet in zaprite pokrov (11/2).

Nastavitev višine ročaja (opcija)

Višino ročaja lahko po potrebi nastavite v dve različni višini.

1. Na privitju spodnjega prečnika odvijte oba vijaka ročaja.
2. Izvlecite vijaka zatiča in nastavite zeleno višino položaja tako, da ju vtaknete v prečni-kih eno od obeh pravokotnih izvrtin na držalu (12). Pazite, da boste na vsakem držalu uporabili enako izvrtino!
3. Držala znova trdno privijte na podjno prečko z vijaki držala.

Zagon motorja



OPOZORILO!

Ne puščajte motorja delovati v zaprtem prostoru. Nevarnost zastrupitve!



POZOR!

Nevarnost poškodb zaradi vrtečih se delov!

Naprave ne prekucnite ob zagonu!



- Motor zaženite le, če so montirani noži (nož deluje kot vztrajnostna masa)!
- Ob zagonu motorja na delovni temperaturi (HONDA) NE uporabljajte čoka ali gumba lopute čoka!
- Ne spreminjajte nastavitve regulatorja na motorju!

Hitra nastavitve posameznega kolesa ali nastavitvev osi (4)

- Ročico za odpahnitev pritisnite na stran in jo pridržite.
- Ročico potisnite v levo ali desno na zeleno višino reza.
- Zaskočite ročico.
- Pri vseh kolesih pazite, da bodo zaskočeni v enakem položaju.

- Naprave ne zaženite, če kanal za izmei ni zakrit z enim od naslednjih delov:



- koš za travo
- naletni pokrov
- komplet za mulčenje

- Zagonsko stikalo pritisnite s posebno pozornostjo, v skladu s proizvajalčevimi navodilih.

- Pazite na zadostno razdaljo nog do rezila.

- Napravo zaženite v nizki travi.

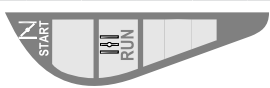
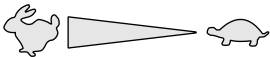
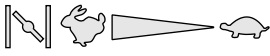
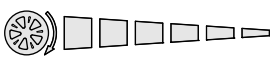
Znaki položajev na stroju

Čok *			
	Start	Delovanje	Stop
Daljinsko upravljanje plina *			
	Start	Stop	
Daljinsko upravljanje plina, s čokom *			
Gonilo Varior *			
	Hitro	Počasi	
Sklopka noža *			
	Vklop	Izklop	

* glede na izvedbo

Ročni zagon

brez daljinskega upravljanja plina, s čokom

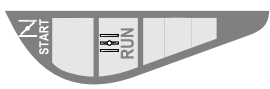
Čok *			
	Start	Delovanje	Stop



- 1 Čok postavite v položaj 1 (13/1).
- 2 Varnostni ročaj povlecite k zgornjemu prečniku in ga pridržite (17) – varnostni ročaj se ne zaskoči.
- 3 Odločno izvlecite zagonsko vrvico in jo nato pustite, da se počasi znova navije (18).
- 4 Ko se motor segreje (pribl. 15 –20 sekund) postavite čok v položaj 2 (13/2).



Motor ima fiksno nastavitev plina. Reguliranje števila vrtljajev ni možno.

brez daljinskega upravljalnika plina, z loputo čoka (16)

- 1 Gumb lopate čoka pritisnite 3x v časovnem razmiku pribl. 2 sekund (16). Pri temperatura pod 10 °C pritisnite gumb za nastavitev lopute čoka 5x.
- 2 Varnostni ročaj povlecite k zgornjemu prečniku in ga pridržite (17) – varnostni ročaj se ne zaskoči.
- 3 Sunkovito izvlecite zagonsko vrvico in jo nato pustite, da se počasi znova navije (18).



Motor ima fiksno nastavitev plina. Reguliranje števila vrtljajev ni možno.

brez daljinskega upravljanja plina, brez lopute čoka/ čoka

- 1 Varnostni ročaj povlecite k zgornjemu prečniku in ga pridržite (17) – varnostni ročaj se ne zaskoči.
- 2 Odločno izvlecite zagonsko vrvico in jo nato pustite, da se počasi znova navije (18).



Motor ima fiksno nastavitev plina. Reguliranje števila vrtljajev ni možno.

z daljinskim upravljanjem plina, s čokom *



- 1 Ročico plina postavite v položaj N (14/1).
- 2 Varnostni ročaj povlecite k zgornjemu prečniku in ga pridržite (17) – varnostni ročaj se ne zaskoči.

- 3 Odločno izvlecite zagonsko vrvico in jo nato pustite, da se počasi znova navije (18).
- 4 Ko se segreje motor (pribl. 15–20 sekund) postavite ročico za plin na položaj med in (14/2).

z daljinskim upravljanjem plina, brez lopute čoka/ čoka

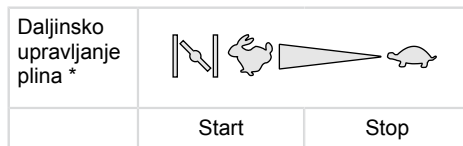

- 1 Ročico plina postavite v položaj (20/1).
- 2 Varnostni ročaj povlecite k zgornjemu prečniku in ga pridržite (17) - varnostni ročaj se ne zaskoči.
- 3 Odločno izvlecite zagonsko vrvico in jo nato pustite, da se počasi znova navije (18).
- 4 Ko se segreje motor (pribl. 15–20 sekund) postavite ročico za plin na položaj med in (20).

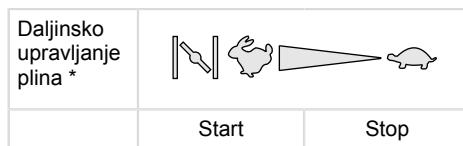

z daljinskim upravljanjem plina, z loputo čoka (16)





- 1 Ročico plina postavite v položaj (20/1).
- 2 Gumb lopate čoka pritisnite 3x v časovnem razmiku pribl. 2 sekund (16). Pri temperatura pod 10 °C pritisnite gumb za nastavitev lopute čoka 5x.
- 3 Varnostni ročaj povlecite k zgornjemu prečniku in ga pridržite (17) - varnostni ročaj se ne zaskoči.
- 4 Odločno izvlecite zagonsko vrvico in jo nato pustite, da se počasi znova navije (18).
- 5 Takoj, ko motor teče, postavite ročico za plin za zeleno število vrtljajev motorja v položaj med in (20).

Električni zagon (opcija)

Električni zagon z loputo čoka (16)

- 1 Ročico plina postavite v položaj „START“ (15/1).
- 2 Gumb lopate čoka pritisnite 3x v časovnem razmiku pribl. 2 sekund (16). Pri temperatura pod 10 °C pritisnite gumb za nastavitev lopute čoka 5x.
- 3 Varnostni ročaj povlecite k zgornjemu prečniku in ga pridržite (17) – varnostni ročaj se ne zaskoči.
- 4 Ključ za vžig obrnite v ključavnici za vžig čisto v desno (19).
- 5 Takoj, ko začne motor delovati, spustite ključ za vžig (skoči nazaj v položaj „0“).
- 6 Ročico za plin postavite glene na želeno število vrtljajev v nek položaj med  in  (15/2).

Električni zagon brez lopute čoka/čokom (15)

- 1 Ročico plina postavite v položaj „START“ (15/1).
- 2 Varnostni ročaj povlecite k zgornjemu prečniku in ga pridržite (17) – varnostni ročaj se ne zaskoči.
- 3 Ključ za vžig obrnite v ključavnici za vžig čisto v desno (19).
- 4 Takoj, ko začne motor delovati, spustite ključ za vžig (skoči nazaj v položaj „0“).
- 5 Ročico za plin postavite glene na želeno število vrtljajev v nek položaj med  in  (15/2).

Sklopka noža (opcija)

Sklopka noža *		
	Vklop	Izklop

S sklopko noža lahko med delovanjem motorja priklopite ali odklopite rezila.

Priklop rezil

1. Varnostni ročaj povlecite k zgornjemu prečniku in ga pridržite (17).
⇒ *Varnostni ročaj se ne zaskoči.*
2. Ročico sklopke potisnite od telesa (21/1).
⇒ *Rezilo se priklopi.*

Izklop rezil

1. Spustite varnostni ročaj (25).
⇒ *Rezilo se izklopi.*
⇒ *Ročica sklopke se premakne v položaj mirovanja (21/2).*

Izklopite motor

Naprava brez sklopke noža

- 1 Ročico plina postavite v položaj  (20/2).
- 2 Spustite varnostni ročaj (25).
⇒ *Motor se izklopi.*



OPOZORILO!

Nevarnost zaradi poškodbe ureza!

Gred z rezili še se nadalje vrti! Takoj po izklopu naprave ne segajte v območje rezil.

Naprave s sklopko noža

Sklopka noža *		
	Vklop	Izklop

- 1 Spustite varnostni ročaj (25).
- 2 Ročico plina postavite v položaj  (20/2).
⇒ *Motor se izklopi.*



OPOZORILO!

Nevarnost zaradi poškodbe ureza!

Gred z rezili še se nadalje vrti! Takoj po izklopu naprave ne segajte v območje rezil.

Kolesni pogon (opcija)



POZOR!

Gonilo priklopite le, ko deluje motor.

Vklop kolesnega pogona

1. Stikalni ročaj gonila pritisnite proti zgornji prečni ročici in ga pridržite (22) - stikalni ročaj gonila se ne zaskoči.
⇒ *Vklopi se kolesni pogon.*

Izklop kolesnega pogona

1. Spustite stikalni ročaj gonila (24).
⇒ *Kolesni pogon se izklopi.*

Gonilo Vario (opcija)

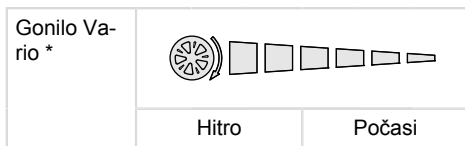

Z gonilom Vario lahko brezstopenjsko nastavite hitrost vožnje kosilnice za travo.



POZOR!

Ročico aktivirajte le, ko deluje motor. Preklapljanje brez motornega pogona lahko poškoduje pogonski mehanizem.

1. Za višje hitrosti povlecite ročico (23) v smeri (23/2).
2. Za nižje hitrosti povlecite ročico (23) v smeri (23/1).



Hitrost vožnje vedno prilagodite trenutnemu stanju tal in trave!

VZDRŽEVANJE IN NEGA



POZOR!

Nevarnost telesnih poškodb!

- Pred vsemi vzdrževalnimi in negovalnimi deli vedno izklopite motor in snemite konektor vžigalne svečke!
- Motor lahko še vedno deluje. Po izklopu se prepričajte, da je motor zaustavljen!
- Pri izvajanju vzdrževalnih del in nege na nožu vedno nosite delavske rokavice!
- Vse matice, zatiči in vijaki morajo biti zategnjeni.
- Naprava mora biti v varnem delovnem stanju.
- Pred shranjevanjem stroja se mora stroj ohladiti.
- Redno preverjajte delovanje in obrabljenost koša za travo.
- Napravo očistite po vsaki uporabi.
- Naprave ne obrizgajte z vodo. Voda, ki je vdrla, lahko povzroči motnje (naprava za vžig, uplinjač).
- Redno preverjajte, ali rezila niso poškodovana.
- Vedno zamenjajte pokvarjeni glušnik.

Nagib kosilnice za travo

Ovisno od proizvajalca motorja je treba:

- uplinjač / zračni filter morata kazati navzgor (26)
- svečka mora kazati navzgor (27)



Upoštevajte navodila za uporabo proizvajalca motorja!

Naknadno brušenje / zamenjava rezila

- Topa ali poškodovana rezila nabrusite / zamenjajte le v servisu ali pooblaščenem specializiranem obratu.
- Naknadno brušena rezila morajo biti uravnotežena.



POZOR!

Neuravnotežena rezila povzročajo močne tresljaje in poškodujejo kosilnico.

Polnjenje akumulatorja zaganjača (opcija)

Akumulator zaganjača ni treba vzdrževati in ga običajno polni kosilnica za travo. V posebnih primerih mora akumulator napolniti uporabnik:

- Pred prvim zagonom kosilnice za travo.
- če se izprazni, pred zimskim odmorom ali ob daljšem mirovanju (> 6 mesecev).

Postopek polnjenja:

1. Polnilno napravo vzemite iz škatle za akumulator.
2. Kabel akumulatorja ločite od kabla motorja (28).
3. Kabel akumulatorja povežite s kablom polnilne naprave (29).
4. Polnilnik priklopite na električno omrežje. Napetost električnega omrežja se mora ujemati z obratovalno napetostjo polnilnika.

Polnjenje običajno traja 36 ur. Uporabljajte le priloženo originalno polnilno napravo.



POZOR!

- Akumulator zaganjača polnite le v suhih, dobro prezračevanih prostorih!
- Med polnjenjem nikoli ne uporabljajte kosilnice za travo!

Nega motorja

Menjava motornega olja

- 1 Za prestrezanje olja pripravite ustrezno posodo.
- 2 Pustite, da olje do konca izteče pred odprtine za polnjenje olja ali ga izsesajte.



Izrabljeno motorno olje odstranite med odpadke na okolju prijazen način! Priporočamo, da staro olje oddate v zaprti posodi pri centru za recikliranje servisu.

Starega olja ne:

- oddajte med odpadke
- ne izlijte v kanalizacijo ali odtok
- ne razlijte po zemlji

Menjava zračnega filtra

- Upoštevajte navodila za uporabo proizvajalca motorja.

Menjava svečke

- Upoštevajte navodila za uporabo proizvajalca motorja.

Kolesni pogon (opcija)

Nastavitev Bowdenovega vleka

Če pri delujočem motorju ne morete več vklopiti kolesnega pogona, je treba nastaviti ustrezen Bowdenov vlek.



POZOR!

Nevarnost poškodb!

Bowdenov vlek nastavljajte le, ko je motor ugasnjen.

1. Del za nastavljanje Bowdenovega vleka obračajte v smeri puščice (30).
2. Za preverjanje nastavitve zaženite motor in vklopite kolesni pogon.
3. Če kolesni pogon še vedno ne deluje, odnesite kosilnico za travo v servisno delavnico ali v pooblaščen specializiran obrat.

Oljenje pogonskega pastorka

- Občasno naoljite pogonski pastorek na gredi gonila s pršilnim oljem.



Gonilo kolesnega pogona ne potrebuje vzdrževanja.

SKLADIŠČENJE



POZOR!

Nevarnost eksplozije!

- Stroja ne shranjujte pri odprtem plamenu ali virih vročine!
- Počakajte, da se motor ohladi.
- Pred shranjevanjem zložite zgornji ročaj in pridobili boste veliko prostora.
- Posušite kosilnico in jo skladiščite tako, da ne bo dosegljiva otrokom in nepooblaščenim osebam.
- Akumulator zaganjača shranite tako, da bo zaščiten pred zamrzovanjem.
- Občasno napolnite akumulator zaganjača.
- Izpraznite rezervoar za gorivo.
- Snemite kapico svečke.

POPRAVILA

Popravljanje smejo le servisi in pooblaščen specializirani obrati

ODSTRANJEVANJE



Odsluženih naprav, baterij in akumulatorjev ne odlagajte med gospodinjne odpadke!

- Embalaža, naprava in oprema so izdelani iz materialov, primernih za recikliranje. Odstranjujte jih v skladu s predpisi.

POMOČ PRI MOTNJAH



POZOR!

Rezila in gredi motorja ni dovoljeno izravnati!

Motnja	Rešitev
Motor se ne zažene	<ul style="list-style-type: none"> ■ Ulivanje bencina ■ Ročico plina postavite na „Start“ ■ Vklonite čok ■ Vklonni ročaj motorja pritisnite proti zgornjemu prečniku ■ Preverite svečke, morebiti jih zamenjajte ■ Čiščenje zračnega filtra ■ Nož kosilnice obrnite prosto ■ Napolnite akumulator zaganjača ■ Zaženite na pokošeni površini
Moč motorja popušča	<ul style="list-style-type: none"> ■ Popravite višino reza ■ Nabrusite / zamenjajte nož kosilnice ■ Očistite izmetni kanal/ohišje ■ Očistite zračni filter ■ Zmanjšajte delovno hitrost
Nečisti rez	<ul style="list-style-type: none"> ■ Nabrusite / zamenjajte nož kosilnice ■ Popravite višino reza
Koš za travo se ne napolni dovolj	<ul style="list-style-type: none"> ■ Popravite višino reza ■ Počakajte, da se trava posuši ■ Nabrusite / zamenjajte nož kosilnice ■ Očistite mrežo koša za travo ■ Očistite izmetni kanal/ohišje.
Kolesni pogon ne deluje	<ul style="list-style-type: none"> ■ Nastavite Bowdenov vlek ■ Klinasti jermen je pokvarjen ■ Obiščite servisno delavnico ■ Odstranite umazanijo v kolesnem pogonu, zobatem jermenu in gonilu ■ Proste teke (pogonski pastorek na gredi gonila) naoljite s pršilnim oljem.
Kolesa se ne vrtijo ob vklapljenem gonilu	<ul style="list-style-type: none"> ■ Zategnite kolesne vijake ■ Pesto kolesa je pokvarjeno ■ Klinasti jermen je pokvarjen ■ Obiščite servisno delavnico
Stroj se zelo močno trese	<ul style="list-style-type: none"> ■ Preverite nož kosilnice



Ob motnjah, ki niso navedene v tej tabeli ali jih ne morete odpraviti sami, se obrnite na našo pristojno servisno službo.

Potreben je strokovni pregled:

- če prevozite oviro,
- če se motor nenadoma ustavi,
- pri škodi na menjalniku,
- če je klinasti jermen poškodovan,

- če je rezilo zvito,
- če je motorna gred zvita.

EU IZJAVA O SKLADNOSTI

- glejte navodila za montažo

GARANCIJA

Morebitne napake v materialu ali izdelavi pri kosilnici bomo odpravili med zakonitim rokom zastaranja za reklamacije glede pomanjkljivosti v skladu z našo izbiri ali s popravilom ali nadomestno dobavo. Zastaralni rok se določa po pravu države, v kateri je bil kupljen izdelek

Naš garancijski pristanek velja le pri:

- pravilni uporabi izdelka
- upoštevanju navodil za uporabo
- uporabi originalnih nadomestnih delov

Garancija ugasne pri:

- poskusih popravila izdelka
- tehničnih spremembah pri izdelku
- nenamenski uporabi (npr. obrtna ali komunalna uporaba)

Iz garancije so izvzete:

- poškodbe laka, ki izhajajo iz normalne obrabe
- obrabni deli, ki so na kartici z nadomestnih delov v okviru označeni z [xxx xxx (x)]
- Motorji z notranjim zgorevanjem - za te veljajo ločeni garancijski pogoji ustreznega proizvajalca motorja.

Garancijski rok začne teči z dnevom, ko je prvi kupec kupil izdelek. Merodajen je datum na originalnem računu. V garancijskem primeru se s to garancijsko izjavo in računom obrnite na prodajalca ali najbližjem pooblaščenem servisu. S to garancijsko izjavo ostanejo zakonske pravice za reklamiranje kupca do prodajalca nedotaknjene.

PRIJEVOD ORIGINALNIH UPUTA ZA UPORABU

Sadržaj

O ovom priručniku.....	117
Opis proizvoda.....	117
Sigurnosne napomene.....	119
Montaža.....	120
Puštanje u rad.....	121
Održavanje i njega.....	126
Skladištenje.....	127
Popravak.....	127
Zbrinjavanje.....	127
Pomoć u slučaju smetnji.....	128
Izjava o usklađenosti EZ-a.....	129
Jamstvo.....	129

O OVOM PRIRUČNIKU

- Prije puštanja u rad pročitajte ovu dokumentaciju. To je preduvjet za siguran rad i rukovanje bez smetnji. Prije uporabe se upoznajte s elementima za rukovanje i uporabom stroja.
- Pridržavajte se sigurnosnih napomena i upozorenja u ovoj dokumentaciji i na uređaju.
- Ova je dokumentacija stalni sastavni dio opisnog proizvoda i u slučaju prodaje treba je predati kupcu.

Objašnjenje znakova



POZOR!

Točnim slijeđenjem ovih napomena upozorenja mogu se izbjeći štete po ljude i/ili materijalne štete.



Specijalne napomene za bolje razumijevanje i rukovanje.

OPIS PROIZVODA

U ovoj se dokumentaciji opisuju različiti modeli benzinskih kosilica za travu. Neki modeli imaju kutiju za travu i/ili su dodatno prikladni i za malčiranje.

Prepoznajte svoj model prema slikama proizvoda i opisu različitih opcija.

Odgovarajuća uporaba

Ovaj je uređaj namijenjen košenju trave u privatnim područjima i smije se upotrebljavati samo na suhoj travi.

Druge uporaba ili uporaba koja izlazi izvan ovih okvira smatra se neodgovarajućom.

Moguća neodgovarajuća uporaba

- Ovaj uređaj nije namijenjen uporabi na javnim površinama, u parkovima, na sportskim igralištima te u poljoprivredi i šumarstvu.
- Ne smijete uklanjati ili premošćivati sigurnosne uređaje.
- Ne upotrebljavajte uređaj pri kiši ili na vlažnoj travi.
- Ne smijete upotrebljavati uređaj u komercijalne svrhe.

Sigurnosni i zaštitni uređaji



POZOR!

Opasnost od ozljede!

Ne smijete isključivati sigurnosne i zaštitne uređaje!

Sigurnosni držač

Uređaj ima sigurnosni držač.



POZOR!

Opasnost od ozljede!!

U slučaju opasnosti pustite sigurnosni držač.

Uređaji bez spojke noža:

- Nož za rezanje se zaustavlja.
- Motor se zaustavlja.

Uređaji sa spojkom noža:

- Nož za rezanje se zaustavlja.
- Pozor! - Motor dalje radi.

Zaklopac

Zaklopac štiti od dijelova koji bi mogli ispasti uslijed vrtnje.



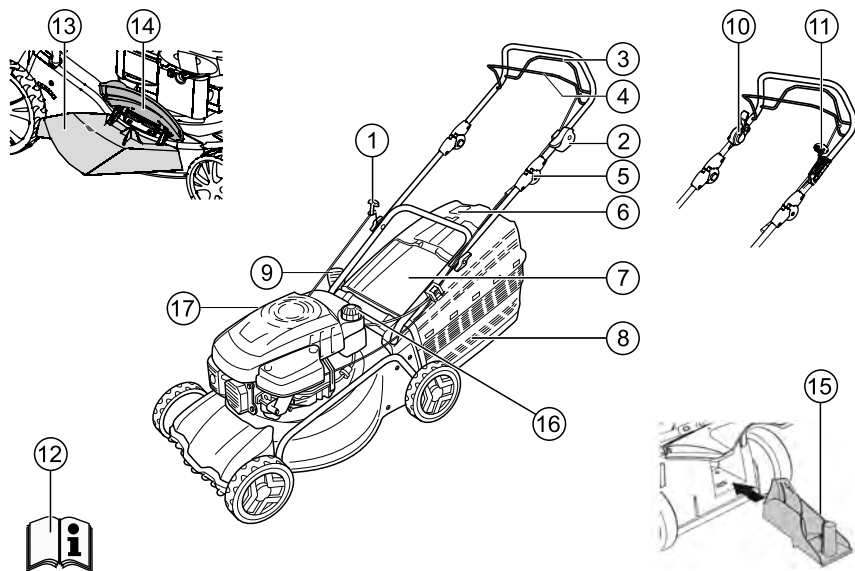









Pregled proizvoda



1	Uže pokretača	10	Spojka noža
2	Pokretanje, zaustavljanje *	11	Varijabilni prijenosnik *
3	Pogon kotača *	12	Upute za uporabu
4	Sigurnosni držač	13	Nastavak za izbacivanje *
5	Ergonomsko namještanje visine *	14	Zaklopka zatvarača *
6	Pokazivač razine napunjenosti *	15	Komplet za malčiranje *
7	Udarna zaklopka *	16	Benzinski spremnik
8	Kutija za travu *	17	Nastavci za ulijevanje ulja
9	Namještanje visine rezanja *		

* ovisno o izvedbi

Simboli na stroju

	Pozor! Budite posebno oprezni pri rukovanju!
	Pročitajte upute za uporabu prije puštanja u rad!
	Pozor! Držite treće osobe daleko od područja opasnosti!
	Pozor! Držite ruke i noge daleko od rezača!
	Držite razmak od područja opasnosti!
	Izvučite utikač za svjećice prije rada na rezaču!
	Otpustite kočnicu motora!
	Uključite pogon kotača!
	Daljinski upravljač gasa - pokretanje/zaustavljanje
Dodatni simboli na uređajima s električnim pokretanjem	
	Pozor! Opasnost od strujnog udara!
	Pozor! Držite priključni vod daleko od noževa za rezanje!
	Uvijek isključite uređaj iz mreže prije održavanja ili u slučaju oštećenoga kabela!

SIGURNOSNE NAPOMENE



POZOR!

Upotrebljavajte uređaj samo u tehnički besprijekornom stanju!



POZOR!

Opasnost od ozljede!

Ne smijete isključivati sigurnosne i zaštitne uređaje!



OPREZ!

Opasnost od požararand!

Ne čuvajte napunjeni uređaj u zgradama u kojima pare benzina mogu doći u kontakt s otvorenim plamenom ili iskrama!

Pazite da u području oko motora, ispuha, spremnika za bateriju i spremnika za gorivo nema benzina i ulja.



POZOR!

Opasnost od požara!

Benzin i ulje su vrlo zapaljivi!

- Držite treće osobe daleko od područja opasnosti.
- Nikada ne kosite dok su u blizini druge osobe, a posebno djeca ili kućni ljubimci.
- Strojari ili korisnik odgovoran je za nesreće drugih osoba i njihovo vlasništvo.
- Djeca i osobe koje nisu upoznate s ovim uputama za uporabu ne smiju upotrebljavati ovaj uređaj.
- Pridržavajte se lokalnih propisa o najnižoj dobi za upravljanje uređajem.
- Uređaj ne koristite pod utjecajem alkohola, droga ili lijekova.
- Nosite odgovarajuću radnu odjeću:
 - dugačke hlače
 - čvrstu i protukliznu obuću
 - Zaštitu sluha
- Kod radova na kosinama:
 - Nikada nemojte raditi na glatke i skliske padine.
 - Uvijek pazite na sigurno uporište.
 - Uvijek kosite poprečno na nagibu, a nikad prema gore ili prema dolje.
 - Ne kosite po nagibima s usponom većim od 20°!
 - Poseban oprez prilikom zaokretanja!
- Radite samo ako ima dovoljno prirodne ili umjetne svjetlosti.
- Držite tijelo, zglobove i odjeću daleko od rezača.
- Pridržavajte se lokalnih odredbi o radnom vremenu.
- Ne ostavljajte uključeni uređaj bez nadzora.
- Kosite samo s oštrim nožem za rezanje.
- Uređaj nikada ne koristite s oštećenim ili nedostajućim zaštitnim uređajima.

- Nikada ne upotrebljavajte uređaj bez potpuno ugrađenih zaštitnih uređaja (npr.: udarne zaklopke, uređaja za prihvat trave)
- Prije svake uporabe provjerite ima li na uređaju oštećenja i zamijenite oštećene ili istrošene dijelove.
- Zamijenite istrošene ili oštećene noževe i pričvrstne svornjake samo u kompletu da izbjegnute neporavnatost.
- Prije pokretanja motora odspojite sve noževe i pogone.
- Zaustavite motor, pričekajte da se uređaj zaustavi i izvucite ključ za paljenje i utikač za svječice:
 - pri napuštanju uređaja
 - pri provjeri, čišćenju ili radu na uređaju
 - nakon pojave smetnji
 - prije uklanjanja blokada
 - prije uklanjanja začepljenja
 - nakon kontakta sa stranim tijelima
 - prije točenja goriva.
 - Pojavljuju se smetnje i neuobičajene vibracije na uređaju (potrebna trenutna provjera)



Potražite oštećenja na kosilici za travu i obavite potrebne popravke prije nego što ponovno pokrenete i upotrebljavate kosilicu za travu.

- Utaknite utikač za svječice i pokrenite motor
 - nakon uklanjanja smetnji (vidi tablicu smetnji) i provjere uređaja
 - nakon čišćenja uređaja.
- Ne pokrećite motor ako stojite ispred kanala za izbacivanje.
- Teren koji ćete kositi potpuno i pažljivo pregledajte i uklonite sva strana tijela.
- Obratite posebnu pozornost pri okretanju i povlačenju kosilice za travu.
- Ne kosite preko prepreka (npr. grana, korijena stabala).
- Odrezani materijal uklanjajte samo pri isključenom motoru.
- Isključite motor ako prelazite površinu koju ne kosite.
- Nikada ne podižite i ne nosite uređaj dok radi.
- Nemojte jesti, piti ili pušiti pri ulijevanju benzina ili motornog ulja..
- Ne udišite benzinske pare.

- Vodite uređaj u koračnom tempu.
- Prije uporabe pazite na pričvršćenost matica, vijaka i svornjaka.
- Zatvorite prigušnu zaklopku pri curenju motora. Ako motor ima slavinu za zatvaranje benzina, zatvorite je nakon košenja.

MONTAŽA

Pridržavajte se priloženih uputa za montažu.



POZOR!

Tek nakon potpune ugradnje smijete upotrebljavati uređaj.

Punjenje spremnika za gorivo

Morate natočiti gorivo prije puštanja kosilice za travu u rad.



UPOZORENJE!

Opasnost od požara!

Benzin i ulje su vrlo zapaljivi!



Uvijek se pridržavajte isporučenih uputa za uporabu proizvođača motora.

Radne tvari

	Benzin	Motorno ulje
Vrste	Normalni benzin/ bezolovni	Vidi napomene proizvođača motora.
Količina punjenja	Vidi napomene proizvođača motora.	oko 0,6 l

Radne tvari

Sigurnost



UPOZORENJE!

Motor nikada ne puštajte da radi u zatvorenim prostorijama. Opasnost od trovanja!

- Čuvajte benzin i ulje samo u spremnicima predviđenima u tu svrhu.
- Ulijevajte ili izlijevajte benzin i ulje samo pri isključenom i hladnom motoru na otvorenom.
- Ne ulijevajte benzin ili ulje pri uključenom motoru.
- Ne prepunjujte spremnik (benzin se širi).
- Dok točite benzin nemojte pušiti

- Nemojte otvarati čep spremnika ako je motor u pogonu ili ako je vruć

Sigurnost

- Ako su spremnik ili čep spremnika oštećeni, zamijenite ih
- Uvijek dobro zatvorite poklopac spremnika
- Ako se benzin prelio, ne pokušavajte pokrenuti motor. Umjesto toga uklonite stroj s površine onečišćene benzinom. Izbjegavajte pokušaj paljenja dok ne ishlape benzinske pare.
- Ako iscuri motorno ulje:
 - Ne pokrećite motor
 - Upijte iscurjelo motorno ulje veznim sredstvima za ulje ili krpicama i odložite na odgovarajući način.
 - Očistite uređaj.



Za staro ulje vrijedi:

- Ne bacajte ga u otpad.
- Ne istresajte ga u kanalizaciju, odvod ili zemlju.

Preporučujemo da staro ulje predate u zatvorenom spremniku u centar za recikliranje ili servisni centar.

Ulijevanje benzina

1. Odvijte poklopac spremnika i odložite ga na čisto mjesto.
2. Lijevkom ulijte benzin.
3. Dobro zatvorite i očistite otvor za ulijevanje na spremniku.

Ulijevanje motornog ulja

1. Odvijte poklopac za ulijevanje ulja i odložite zatvarač na čisto mjesto.
2. Lijevkom ulijte ulje.
3. Dobro zatvorite i očistite otvor za ulijevanje ulja.

PUŠTANJE U RAD



POZOR!

Ako su rezni mehanizam i/ili pričvrсни dijelovi olabavljeni, oštećeni ili istrošeni, ne smijete koristiti uređaj.

Prije stavljanja u pogon uvijek obavite vizualnu kontrolu.

Namještanje visine rezanja



POZOR!

Opasnost od ozljede!

Namještaite visinu rezanja samo ako je motor isključen i noževi za rezanje su u stanju mirovanja!



- Uvijek namjestite sve kotače na istu visinu rezanja.
- Namještanje visine rezanja ovisi o modelu.

Središnje namještanje (1)

- Držite pritisnutim gumb središnjeg namještanja visine. (1/1)
 - Za kraće košenje pritisnite ručku središnjeg namještanja visine prema dolje. (1/2)
 - Za dulje košenje povucite ručku središnjeg namještanja visine prema gore. (1/2)
 - Prikazuje se stupanj središnjeg namještanja visine. (1/3)
- Pustite gumb na željenoj visini rezanja.

Namještanje osovine ili središnje namještanje (2, 3)

- Pritisnite i držite polugu za deblokadu u stranu.
- Gurnite polugu ulijevo ili udesno na željenu visinu rezanja.
- Pustite da poluga sjedne na mjestu.
- Pazite na isto mjesto postavljanja u svih kotača.

Brzo namještanje pojedinačnog kotača ili namještanje osovina (4)

- Pritisnite i držite polugu za deblokadu u stranu.
- Gurnite polugu ulijevo ili udesno na željenu visinu rezanja.
- Pustite da poluga sjedne na mjestu.
- Pazite na isto mjesto postavljanja u svih kotača.

Namještanje pojedinačnog kotača (5)

- Otpustite vijak kotača u lijevom ili desnom smjeru.
- Utaknite vijak kotača u rupu za željenu visinu rezanja.
- Zategnite vijak kotača.



Vijčani spojevi kotača imaju lijevi i desni navoj. Pri zatezanju pazite na odgovarajući smjer navoja u kućištu kosilice i na pripadajuće vijke.

- Pazite na isti položaj rupe u svih kotača.

Središnje namještanje osovina (6)

- Položite oba palca na krajeve osovine.
- Stavite prst ispod kućišta kosilice.
- S oba palca povucite osovinu iz prethodnog ureza za visinu rezanja.
- S oba palca povucite osovinu ispred željenog ureza za visinu rezanja i pustite da sjedne na mjesto.
- Pazite na isto mjesto postavljanja u svih kotača.

Košenje s kutijom za travu (8)



POZOR!

Opasnost od ozljede!

Uklonite ili postavite kutiju za travu samo pri isključenom motoru i zaustavljenom nožu za rezanje!

- Podignite udarnu zaklopku i objesite kutiju za travu u držače.

Pokazivač razine napunjenosti

Pokazivač stanja napunjenosti uslijed strujanja se zraka pri košenju pritiskuje prema gore (7a). Ako je košara za prihvatanje trave napunjena, pokazivač stanja napunjenosti na košari nalazi se na (7b). Morate isprazniti košaru za prihvatanje trave.

Pražnjenje kutije za travu

1. Podignite udarnu zaklopku.
2. Izvucite kutiju za travu i uklonite je prema natrag (8).
3. Ispraznite kutiju za travu.
4. Podignite udarnu zaklopku i ponovno objesite kutiju za travu u držače (8).

Košenje bez kutije za travu



POZOR!

Opasnost od ozljede zbog okretnih dijelova!

Kosite samo s funkcionalnim okretnim oprugama udarne zaklopke bez kutije za travu!

Udarne zaklopke zbog opružne sile leži na kućištu kosilice za travu. Pokošena trava tako se izbacuje straga dolje.

Malčiranje s kompletom za malčiranje (opcija)

Pri malčiranju se pokošena trava ne sakuplja, nego on ostaje na travi. Malč štiti tlo od isušivanja i opskrbljuje ga hranjivim tvarima.

Najbolji se rezultati postižu redovitim rezanjem unatrag za oko 2 cm. Samo mlada trava s mekim tkivom lišća brzo trune.

- Visina trave prije malčiranja: Maksimalno 8 cm
- Visina trave poslije malčiranja: Minimalno 4 cm



Prilagodite koračnu brzinu malčiranju i ne krećite se prebrzo!

Postavljanje kompleta za malčiranje



POZOR!

Opasnost od ozljede zbog okretnih dijelova!

Uklonite ili postavite komplet za malčiranje samo pri isključenom motoru i zaustavljenom nožu za rezanje!

1. Uklonite kutiju za travu. (8)
2. Podignite udarnu zaklopku i postavite komplet za malčiranje u kanal za izbacivanje. (9)
 - Komplet za malčiranje mora čujno sjesti.



Ako komplet za malčiranje ne sjedne na mjesto, komplet za malčiranje i noževi za rezanje mogu biti oštećeni.

Uklanjanje kompleta za malčiranje



POZOR!

Opasnost od ozljede zbog okretnih dijelova!

Uklonite ili postavite komplet za malčiranje samo pri isključenom motoru i zaustavljenom nožu za rezanje!

1. Podignite udarnu zaklopku. (10)
2. Otpustite blokadu na kompletu za malčiranje. (10)
3. Izvucite komplet za malčiranje.

Košenje s kanalom za bočno izbacivanje (opcija)



POZOR!

Opasnost od ozljede zbog okretnih dijelova!

Uklonite ili postavite kanal za bočno izbacivanje samo pri isključenom motoru i zaustavljenom nožu za rezanje!

Postavljanje kanala za bočno izbacivanje

1. Uklonite kutiju za travu i umetnite komplet za malčiranje.
2. Otklopite i držite poklopac otvora za bočno izbacivanje (11/1).
3. Umetnite kanal za bočno izbacivanje (11/2).
4. Polako zatvorite poklopac.
 - ⇒ *Poklopac štiti kanal za bočno izbacivanje od ispadanja.*

Uklanjanje kanala za bočno izbacivanje

1. Otklopite i držite poklopac otvora za bočno izbacivanje (11/1).
2. Uklonite kanal za bočno izbacivanje i zatvorite poklopac (11/2).

Namještanje visine hvatanja (opcija)

Možete po potrebi namjestiti visinu hvatanja na dvije različite visine.

1. Odvijte oba hvatna vijka na vijčanom spoju donje šipke.
2. Izvucite svornjake vijka i namjestite željeni položaj hvatanja tako da utaknete u jedan od oba pravokutna provrta na držačima i kroz šipke (12).
Pazite da na svakom držaču upotrijebite isti provrt!
3. Hvatnim vijcima ponovno zategnite držače s donjom šipkom.

Pokretanje motora



UPOZORENJE!

Motor nikada ne puštajte da radi u zatvorenim prostorijama. Opasnost od trovanja!



POZOR!

Opasnost od ozljede zbog okretnih dijelova!

Ne naginjte uređaj pri postupku pokretanja!







- Pokrećite motor samo s ugrađenim nožem (nož služi kao zamašna masa)!
- Pri pokretanju motora zagrijanog za rad (HONDA) NE upotrebljavajte čok ili gumb ubrzgivača!
- Ne mijenjajte postavke regulatora na motoru!

Brzo namještanje pojedinačnog kotača ili namještanje osovina (4)

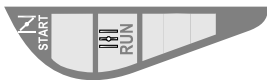
- Pritisnite i držite polugu za deblokadu u stranu.
- Gurnite polugu ulijevo ili udesno na željenu visinu rezanja.
- Pustite da poluga sjedne na mjestu.
- Pazite na isto mjesto postavljanja u svih kotača.
- Ne pokrećite uređaj ako kanal za izbacivanje nije prekriven jednim od sljedećih dijelova:
 - Kutija za travu
 - Udarna zaklopka
 - Komplet za malčiranje
- Pritisnite sklopku za pokretanje s puno pozornosti u skladu s uputama proizvođača.
- Pazite na dostatni razmak stopala od alata za rezanje.
- Pokrenite uređaj na niskoj travi.

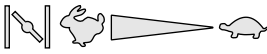
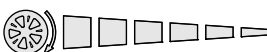
Znakovi položaja na uređaju:



Čok *			
	Pokretanje	Rad	Zaustavljanje
Daljinski upravljač gasa *			
	Pokretanje	Zaustavljanje	
Daljinski upravljač gasa s čokom *			
Varijabilni prijenosnik *			

	Brzo	Sporo
Spojka noža *		
	Uklj	Isklj

* ovisno o izvedbi

Ručno pokretanje

Bez daljinskog upravljača gasa, s čokom

Čok *			
	Pokretanje	Rad	Zaustavljanje
	N		

- 1 Postavite čok u položaj 1 (13/1).
- 2 Povucite sigurnosni držač na gornju šipku i držite ga (17) – sigurnosni držač ne sjeda na mjesto.
- 3 Lagano izvucite pokretač i ponovno ga pustite da se uvuče (18).
- 4 Nakon zagrijavanja motora (oko 15–20 sekundi) postavite čok u položaj 2 (13/2).

 Motor ima fiksnu postavku gasa. Reguliranje broja okretaja nije moguće.

Bez daljinskog upravljača gasa, s ubrizgivačem (16)

- 1 Triput pritisnite gumb ubrizgivača u razmacima od oko dvije sekunde (16). Pri temperaturi manjoj od 10 °C pet puta pritisnite gumb ubrizgivača.
- 2 Povucite sigurnosni držač na gornju šipku i držite ga (17) – sigurnosni držač ne sjeda na mjesto.
- 3 Lagano izvucite pokretač i ponovno ga pustite da se uvuče (18).

 Motor ima fiksnu postavku gasa. Reguliranje broja okretaja nije moguće.



Bez daljinskog upravljača gasa, bez ubrizgivača/ čoka

- 1 Povucite sigurnosni držač na gornju šipku i držite ga (17) – sigurnosni držač ne sjeda na mjesto.
- 2 Lagano izvucite pokretač i ponovno ga pustite da se uvuče (18).

 Motor ima fiksnu postavku gasa. Reguliranje broja okretaja nije moguće.

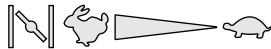

S daljinskim upravljačem gasa, s čokom

Daljinski upravljač gasa s čokom *	
------------------------------------	---

- 1 Postavite ručicu gasa u položaj N stellen (14/1).
- 2 Povucite sigurnosni držač na gornju šipku i držite ga (17) – sigurnosni držač ne sjeda na mjesto.
- 3 Lagano izvucite pokretač i ponovno ga pustite da se uvuče (18).
- 4 Nakon zagrijavanja motora (oko 15–20 sekundi) postavite ručicu gasa u položaj između  i  (14/2).



S daljinskim upravljačem gasa, bez ubrizgivača/ čoka

Daljinski upravljač gasa *		
	Pokretanje	Zaustavljanje



- 1 Postavite ručicu gasa u položaj  (20/1).
- 2 Povucite sigurnosni držač na gornju šipku i držite ga (17) - sigurnosni držač ne sjeda na mjesto.
- 3 Lagano izvucite pokretač i ponovno ga pustite da se uvuče (18).
- 4 Nakon zagrijavanja motora (oko 15–20 sekundi) postavite ručicu gasa u položaj između  i  (20).

S daljinskim upravljačem gasa, s ubrizgivačem (16)

Daljinski upravljač gasa *		
	Pokretanje	Zaustavljanje



- 1 Postavite ručicu gasa u položaj  (20/1).
- 2 Triput pritisnite gumb ubrizgivača u razmacima od oko dvije sekunde (16). Pri temperaturi manjoj od 10 °C pet puta pritisnite gumb ubrizgivača.
- 3 Povucite sigurnosni držač na gornju šipku i držite ga (17) - sigurnosni držač ne sjeda na mjesto.
- 4 Lagano izvucite pokretač i ponovno ga pustite da se uvuče (18).
- 5 Čim motor počne raditi, postavite ručicu gasa na željeni broj okretaja motora u položaj između  i  (20).

Električno pokretanje (opcija)**Električno pokretanje s ubrizgivačem (16)**

- 1 Postavite ručicu gasa u položaj "POKRE-TANJE" (15/1).
- 2 Triput pritisnite gumb ubrizgivača u razmacima od oko dvije sekunde (16). Pri temperaturi manjoj od 10 °C pet puta pritisnite gumb ubrizgivača.
- 3 Povucite sigurnosni držač na gornju šipku i držite ga (17) – sigurnosni držač ne sjeda na mjesto.
- 4 Ključ za paljenje u bravi za paljenje okrenite potpuno udesno (19).
- 5 Čim motor počne raditi, pustite ključ za paljenje (on se vraća u položaj „0“).
- 6 Postavite ručicu gasa na željeni broj okretaja motora u položaj između  i  (15/2).

Električno pokretanje bez ubrizgivača (15)

- 1 Postavite ručicu gasa u položaj "POKRE-TANJE" (15/1).
- 2 Povucite sigurnosni držač na gornju šipku i držite ga (17) – sigurnosni držač ne sjeda na mjesto.
- 3 Ključ za paljenje u bravi za paljenje okrenite potpuno udesno (19).

- 4 Čim motor počne raditi, pustite ključ za paljenje (on se vraća u položaj „0“).
- 5 Postavite ručicu gasa na željeni broj okretaja motora u položaj između  i  (15/2).

Spojka noža (opcija)

Spojka noža *		
	Uklj	Isklj

Spojkom noža možete spojiti ili odspojiti nož za rezanje dok motor dalje radi.

Spajanje noža za rezanje

1. Povucite sigurnosni držač na gornju šipku i držite ga (17).
 - ⇒ *Sigurnosni držač ne sjeda na mjesto.*
2. Gurnite ručicu spojke od tijela (21/1).
 - ⇒ *Nož za rezanje se spaja.*

Odspajanje noža za rezanje

1. Pustite sigurnosni držač (25).
 - ⇒ *Nož za rezanje se odspaja.*
 - ⇒ *Ručica spojke ide u položaj mirovanja (21/2).*

Isključite motor**Uređaj bez spojke noža**

- 1 Postavite ručicu gasa u položaj  (20/2).
- 2 Pustite sigurnosni držač (25).
 - ⇒ *Motor se isključuje.*

**UPOZORENJE!****Opasnost od porezotina!**

Osovina s noževima nastavlja se okretati još neko vrijeme! Nakon isključenja nemojte odmah zahvaćati rukama ispod uređaja.

Uređaj sa spojkom noža

Spojka noža *		
	Uklj	Isklj

- 1 Pustite sigurnosni držač (25).
- 2 Postavite ručicu gasa u položaj  (20/2).
 - ⇒ *Motor se isključuje.*

**UPOZORENJE!****Opasnost od porezotina!**

Osovina s noževima nastavlja se okretati još neko vrijeme! Nakon isključenja nemojte odmah zahvaćati rukama ispod uređaja.

Pogon kotača (opcija)**POZOR!**

Uključite prijenosnik samo pri motoru u radu.

Uključivanje pogona kotača

1. Pritisnite uklopni držač prijenosnika na gornju šipku i držite ga (22) – uklopni držač prijenosnika ne sjeda na mjesto.
 - ⇒ *Pogon kotača se uključuje.*

Isključivanje pogona kotača

1. Pustite uklopni držač prijenosnika (24).
 - ⇒ *Pogon kotača se isključuje.*

Varijabilni prijenosnik (opcija)

S varijabilnim prijenosnikom možete bez stupnjeva promijeniti brzinu kretanja kosilice za travu.

**POZOR!**

Pritišćite ručicu samo pri motoru koji radi. Uključivanje bez rada motora može oštetiti pogonski mehanizam.

1. Za veću brzinu povucite ručicu (23) u smjeru (23/2).
2. Za manju brzinu povucite ručicu (23) u smjeru (23/1).



Uvijek prilagodite brzinu kretanja trenutačnom stanju tla i trave.

ODRŽAVANJE I NJEGA**POZOR!****Opasnost od ozljede!**

- Prije svakoga održavanja i svake njege uvijek isključite motor i izvucite utikač za svjećice!
 - Motor može i dalje raditi. Nakon isključivanja provjerite da motor miruje!
 - Uvijek nosite radne rukavice pri održavanju i njezi noža za rezanje!
- Sve matice, svi svornjaci i svi vijci moraju biti dobro pričvršćeni.
 - Uređaj mora biti u sigurnom radnom stanju.
 - Ostavite motor da se ohladi prije zaus-tavljanja uređaja.
 - Redovito provjeravajte rad i trošenje uređaja za prihvat trave.
 - Očistite uređaj nakon svake uporabe.
 - Ne prskajte uređaj vodom. Prodrla voda može izazvati kvarove (pogon za paljenje, rasplinjač).
 - Redovito provjeravajte ima li oštećenja na noževima za rezanje.
 - Uvijek zamijenite neispravne prigušnike.

Naginjanje kosilice

Ovisno o proizvođaču motora mora:

- rasplinjač/ zračni filtar pokazivati prema gore (26)
- svjećica pokazivati prema gore (27)



Pridržavajte se uputa za uporabu proizvođača motora!

Brušenje/zamjena noževa za rezanje

- Naoštrite/zamijenite tupe ili oštećene noževe za rezanje samo u servisu ili u ovlaštenoj radionici.
- Naoštreni noževi za rezanje moraju biti poravnati.

**POZOR!**

Neporavnati noževi izazivaju snažne vibracije i oštećuju kosilicu.

Punjenje baterije pokretača (opcija)

Baterija pokretača ne zahtijeva održavanje i uobičajeno je puni kosilica. U posebnim slučajevima korisnik mora napuniti bateriju:

- Prije prvog puštanja kosilice u rad.
- Pri pražnjenju, prije zimske pauze ili u slučaju duljeg vremena izvan uporabe (> 6 mjeseci).

Postupak punjenja:

- 1 Uklonite punjač iz kutije baterije.
- 2 Odvojite kabel baterije s kabela motora (28).
- 3 Spojite kabel baterije s kablom punjača (29).
- 4 Priključite punjač na strujnu mrežu. Napon strujne mreže mora odgovarati radnom naponu punjača.

Vrijeme punjenja iznosi oko 36 sati. Upotrebljavajte samo isporučeni originalni punjač.



POZOR!

- Punite bateriju samo u suhom i dobro prozračivanom prostoru!
- Ne upotrebljavajte kosilicu za travu za vrijeme postupka punjenja!

Njega motora

Zamjena motornog ulja

- 1 Da uhvatite ulje, pripremite odgovarajući spremnik.
- 2 Pustite da ulje potpuno iziđe preko otvora za ulijevanje ulja ili ga isišite.



Ekološki zbrinite korišteno motorno ulje! Preporučujemo da staro ulje predate u zatvorenom spremniku u centar za recikliranje ili servisni centar.

Za staro ulje vrijedi:

- Ne bacajte ga u otpad
- Ne istresajte ga u kanalizaciju ili odvod
- Ne istresajte ga u zemlju

Zamjena zračnog filtra

- Pridržavajte se napomena proizvođača motora.

Zamjena svjeće

- Pridržavajte se napomena proizvođača motora.

Pogon kotača (opcija)

Namještanje upravljačkog kabela

Ako pri uključenom motoru ne možete uključiti ili isključiti pogon kotača, morate namjestiti odgovarajući upravljački kabel.



POZOR!

Opasnost od ozljede!

Namještajte upravljački kabel samo ako je motor isključen.

1. Okrenite prilagodni dio na upravljačkom kablju u smjeru strelice (30).
2. Kako biste provjerili namještanje, pokrenite motor i uključite pogon kotača.
3. Ako pogon kotača i dalje ne radi, odnesite kosilicu za travu u servis ili u ovlaštenu radionicu.

Nauljivanje pogonskog zupčanika

- Povremeno uljem za raspršivanje nauljite pogonski zupčanik na osovini prijenosnika.



Prijenosnik pogona kotača ne zahtijeva održavanje.

SKLADIŠTENJE



POZOR!

Opasnost od eksplozije!

- Ne čuvajte uređaj pred otvorenim plamenom ili izvorima topline!

- Ostavite motor da se ohladi.
- Otklopite gornju šipku za čuvanje u malom prostoru.
- Osušite uređaj i čuvajte izvan dohvata djece i neovlaštenih osoba.
- Čuvajte bateriju pokretača na mjestu bez zamrzavanja.
- Napunite bateriju pokretača s vremena na vrijeme.
- Ispraznite spremnik za benzin.
- Izvucite utikač za svjeće.

POPRAVAK

Popravke smiju obavljati samo servisi i ovlaštene radionice.

ZBRINJAVANJE



Istrošene uređaje, baterije i akumulatore ne zbrinjavajte kroz kućno smeće!

Pakiranje, uređaj i dodatna oprema izrađeni su od materijala koji se mogu reciklirati i moraju se propisno zbrinuti.

POMOĆ U SLUČAJU SMETNJI

**POZOR!**

Ne smijete poravnavati noževe i osovinu motora!

Smetnja	Rješenje
Motor ne radi	<ul style="list-style-type: none"> ■ Ulijte benzin ■ Postavite ručicu gasa na „Pokretanje“ ■ Uključite uređaj ■ Pritisnite držač sklopke motora na gornju šipku ■ Provjerite svječiće i po potrebi ih zamijenite ■ Očistite zračni filter ■ Slobodno okrećite nož za košenje ■ Napunite bateriju pokretača ■ Pokrećite na pokošenoj površini
Snaga motora popušta	<ul style="list-style-type: none"> ■ Ispravite visinu rezanja ■ Izbrusite/zamijenite nož za košenje ■ Očistite kanal za izbacivanje/kućište ■ Očistite zračni filter ■ Smanjite radnu brzinu.
Nečisto rezanje	<ul style="list-style-type: none"> ■ Izbrusite/zamijenite nož za košenje ■ Ispravite visinu rezanja.
Kutija za travu nedovoljno se puni	<ul style="list-style-type: none"> ■ Ispravite visinu rezanja ■ Pustite da se trava osuši ■ Izbrusite/zamijenite nož za košenje ■ Očistite rešetke kutije za travu ■ Očistite kanal za izbacivanje/kućište.
Pogon kotača ne radi.	<ul style="list-style-type: none"> ■ Namjestite upravljački kabel ■ Klinasti remen je neispravan ■ Potražite ovlaštenu servisnu radionicu ■ Uklonite nečistoću u pogonu kotača, zupčastom remenu i prijenosniku ■ Nauljite slobodne hodove (pogonski zupčanik na osovini prijenosnika) uljem za raspršivanje.
Kotači se ne okreću pri uključenom prijenosniku	<ul style="list-style-type: none"> ■ Zategnite vijke kotača ■ Glavčina kotača je neispravna ■ Klinasti remen je neispravan ■ Potražite ovlaštenu servisnu radionicu
Uređaj izrazito snažno vibrira	<ul style="list-style-type: none"> ■ Provjerite nož za košenje



U slučaju smetnji koje nisu navedene u ovoj tablici ili koje ne možete sami ukloniti obratite se našoj servisnoj službi.

Potrebna je uvijek stručna provjera u sljedećim slučajevima:

- nakon nailaska na prepreku
- u slučaju trenutnoga zaustavljanja motora
- u slučaju oštećenja prijenosnika
- u slučaju neispravnog klinastog remena

- u slučaju savijenog noža
- u slučaju savijene osovine motora.

IZJAVA O USKLAĐENOSTI EZ-A

- Vidi upute za montažu.

JAMSTVO

Greške u materijalu ili pogreške u proizvodnji uklonit ćemo za vrijeme zakonskoga jamstvenog roka za nedostatke prema vlastitom odabiru, odnosno organizirat ćemo popravak ili isporučiti zamjenski uređaj. Jamstveni rok određen je u skladu sa zakonom zemlje u kojoj je kupljen uređaj.

Jamstvo vrijedi samo u sljedećim slučajevima:

- odgovarajuća uporaba uređaja
- pridržavanje uputa za uporabu
- uporaba originalnih zamjenskih dijelova

Jamstvo ne vrijedi u ovim slučajevima

- pokušaji popravka uređaja
- tehničke izmjene uređaja
- neodgovarajuća uporaba (npr. komercijalna ili komunalna uporaba)

Jamstvo isključuje sljedeće

- oštećenja laka koja su nastala normalnim trošenjem
- oštećenja laka koja su nastala normalnim trošenjem [xxx xxx (x)] na popisu zamjenskih dijelova.
- motori za sagorijevanje jer za njih vrijede posebne jamstvene odredbe određenih proizvođača motora.

Jamstveni rok započinje kupnjom od strane prvog krajnjeg kupca. Primjenjuje se datuma na originalnom računu. U jamstvenom se roku obratite prodavatelju ili najbližem ovlaštenom servisu s ovom izjavom o jamstvu i računom. Ovaj potvrda o jamstvu ne uključuje zakonska potraživanja kupca prema prodavatelju na temelju nedostataka

TLUMACZENIE ORYGINALNEJ INSTRUKCJI OBSŁUG

Spis treści

Na temat tego podręcznika.....	130
Opis produktu.....	130
Wskazówki bezpieczeństwa.....	132
Montaż.....	133
Uruchomienie.....	134
Konserwacja i pielęgnacja.....	140
Składowanie.....	141
Naprawa.....	141
Utylizacja.....	141
Pomoc w przypadku zakłóceń.....	142
Deklaracja zgodności WE.....	143
Gwarancja.....	143

NA TEMAT TEGO PODRĘCZNIKA

- Przed uruchomieniem urządzenia należy dokładnie zapoznać się z niniejszą dokumentacją. Jest to konieczne dla bezpiecznego użytkowania i bezawaryjnej obsługi. Przed rozpoczęciem pracy należy zapoznać się z elementami obsługowymi i zasadami użytkownika maszyny.
- Należy stosować się do wskazówek dotyczących bezpieczeństwa i wskazówek ostrzegawczych zawartych w niniejszej dokumentacji oraz tych znajdujących się na urządzeniu.
- Niniejsza dokumentacja jest integralną częścią opisanego produktu i w przypadku jego odsprzedaży należy przekazać ją kupującemu.

Objaśnienie oznaczeń



UWAGA!

Stosować się dokładnie do znaków ostrzegawczych, aby uniknąć szkód osobowych lub mienia.



Specjalne wskazówki w celu lepszego zrozumienia i obsługi.

OPIS PRODUKTU

W niniejszej dokumentacji opisano kilka modeli benzynowej kosiarki do trawy. Niektóre modele wyposażone są w pojemnik na trawę oraz/lub

mogą być dodatkowo wykorzystywane do mulczowania.

Posiadany model można zidentyfikować na podstawie ilustracji produktu oraz opisu poszczególnych opcji.

Stosowanie zgodne z przeznaczeniem

Niniejsze urządzenie przeznaczone jest do koszenia trawy na terenie prywatnym i może być wykorzystywane wyłącznie na suchym trawniku.

Każde inne zastosowanie urządzenia uznaje się za niezgodne z przeznaczeniem.

Stosowanie niezgodne z przeznaczeniem

- Urządzenie nie jest przeznaczone do użytkowania na publicznych zieleniach, w parkach, obiektach sportowych ani do zastosowania w rolnictwie czy leśnictwie.
- Zabronione jest demontowanie lub omijanie urządzeń zabezpieczających.
- Urządzenie nie może być wykorzystywane podczas deszczu ani na mokrej trawie.
- Urządzenia nie wolno używać w ramach działalności gospodarczej.

Urządzenia zabezpieczające i ochronne



UWAGA!

Niebezpieczeństwo skaleczenia!

Nie wolno dezaktywować urządzeń ochronnych i zabezpieczających.

Pałak bezpieczeństwa

Urządzenie wyposażone jest w pałak bezpieczeństwa.



UWAGA!

Niebezpieczeństwo zranienia!

W razie zagrożenia zwolnić pałak bezpieczeństwa.

Urządzenia bez sprzęgła noża:

- Nóż tnący zostaje zatrzymany.
- Silnik zostaje zatrzymany.

Urządzenia ze sprzęgłem noża:

- Nóż tnący zostaje zatrzymany.
- Uwaga! - Silnik pracuje dalej.

Ośłona

Ośłona chroni przed zanieczyszczeniami wyrzucanymi przez kosiarkę.



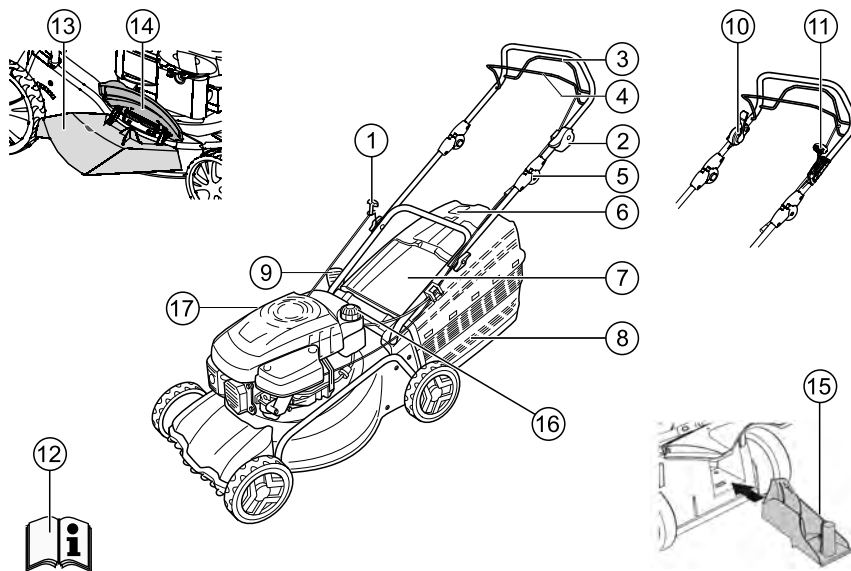









Zestawienie produktów



1	Linka rozruchowa	10	Sprzęgło noża
2	Start, stop *	11	Przekładnia Vario *
3	Napęd kół *	12	Instrukcja obsługi
4	Pałęk bezpieczeństwa	13	Nakładka do wyrzutnika *
5	Ergonomiczna regulacja wysokości *	14	Kłapa zamykająca *
6	Wskaźnik poziomu napełnienia *	15	Zestaw do mulczowania *
7	Kłapa odbojowa *	16	Zbiornik benzyny
8	Pojemnik na trawę *	17	Króciec wlewu oleju
9	Regulacja wysokości koszenia *		

* w zależności od wersji

Symbole na urządzeniu

	Uwaga! Zachować szczególną ostrożność przy obsłudze!
	Przed uruchomieniem urządzenia należy przeczytać instrukcję obsługi!
	Uwaga! Nie wolno dopuszczać osób trzecich do obszaru zagrożenia!
	Uwaga! Nie wolno zbliżać d łoni ani stóp do mechanizmu tnącego!
	Zachować odstęp od obszaru zagrożenia!
	Przed rozpoczęciem prac przy mechanizmie tnącym należy odłączyć wtyczkę świecy zapłonowej!
	Zwolnić hamulec silnika!
	Włączanie napędu kół!
	Zdalna obsługa przyspieszenia start / stop
Dodatkowe symbole na urządzeniach z rozruchem elektrycznym	
	Uwaga! Niebezpieczeństwo w wyniku porażenia prądem!
	Uwaga! Trzymać przewody połączeniowe z dala od noży tnących!
	Przed rozpoczęciem prac konserwacyjnych lub w razie uszkodzenia kabla zawsze odłączyć urządzenie od sieci zasilającej!

WSKAZÓWKI BEZPIECZEŃSTWA

**UWAGA!**

Urządzenia wolno używać tylko w nienagannym stanie technicznym.

**UWAGA!****Niebezpieczeństwo skaleczenia!**

Nie wolno dezaktywować urządzeń ochronnych i zabezpieczających.

**PRZESTROGA!****Niebezpieczeństwo pożaru!**

Nie przechowywać zatankowanego urządzenia w budynkach, w których opary benzyny mogą mieć styczność z otwartym ogniem lub iskrami.

W obszarze wokół silnika, wydechu, skrzynki akumulatora i zbiornika paliwa nie może znajdować się skoszona trawa, ani benzyna czy olej.

**UWAGA!****Niebezpieczeństwo pożaru!**

Benzyna i olej są bardzo łatwopalne!

- Nie dopuszczać osób trzecich do obszaru zagrożenia.
- Nie kosić, gdy w pobliżu znajdują się inne osoby (zwłaszcza dzieci) lub zwierzęta.
- Obsługujący maszynę jest odpowiedzialny za wypadki z udziałem osób trzecich oraz za szkody na ich mieniu.
- Dzieci oraz osoby, które nie zapoznały się z tą instrukcją obsługi nie mogą używać urządzenia.
- Przestrzegać miejscowych przepisów dotyczących wieku minimalnego osoby obsługującej.
- Urządzenia nie obsługiwać pod wpływem alkoholu, środków odurzających lub leków.
- Nosić odpowiednie ubranie robocze:
 - długie spodnie,
 - solidne i nie ślizgające się obuwie
 - słuchawki ochronne
- Przy pracy na pochyłościach:
 - Nigdy nie pracować na zboczu gładka i śliska.
 - Zawsze uważać na bezpieczne oparcie.
 - ścinać trawę zawsze w poprzek pochyłości, nigdy z góry lub pod górę.
 - Nie ścinać trawy na pochyłościach powyżej 20° pochyłu!
 - Zachować szczególną ostrożność podczas wykonywania zwrotów!

- Pracować tylko przy wystarczającym świetle dziennym lub sztucznym.
- Nie wolno zbliżać się, części ciał, ani odzieży do mechanizmu tnącego.
- Należy przestrzegać lokalnych przepisów dotyczących pór, w czasie których można użytkować urządzenie.
- Gotowego do pracy urządzenia nie wolno pozostawiać bez nadzoru.
- Należy kosić tylko przy użyciu ostrych noży tnących.
- Nigdy nie używać urządzenia z uszkodzonymi lub brakującymi urządzeniami zabezpieczającymi.
- Nigdy nie użytkować urządzenia z uszkodzonymi urządzeniami zabezpieczającymi/kratkami ochronnymi
- Przed każdym użyciem skontrolować urządzenie pod kątem uszkodzeń oraz uszkodzonych lub zużytych części.
- Zużyte lub uszkodzone noże i bolce należy zawsze wymieniać całymi zestawami, aby uniknąć niewyważenia.
- Przed uruchomieniem silnika należy wyspręglić wszystkie noże i napędy.
- Wyłączyć silnik, wyjąć kluczyk zapłonowy i wtyczkę świecy zapłonowej:
 - w przypadku pozostawienia urządzenia bez nadzoru,
 - podczas sprawdzania, czyszczenia lub innych prac przy urządzeniu,
 - po wystąpieniu usterek,
 - przed zwolnieniem blokad,
 - przed przystąpieniem do usuwania zatorów,
 - po kontakcie urządzenia z ciałami obcymi.
 - przed tankowaniem,
 - gdy pojawią się zakłócenia w działaniu urządzenia oraz nietypowe drgania (wymagana jest natychmiastowa kontrola).
- Podłączyć wtyczkę świecy zapłonowej i uruchomić silnik.
 - po usunięciu awarii (patrz tabela awarii) oraz sprawdzeniu urządzenia,
 - po czyszczeniu urządzenia
- Nie należy uruchamiać silnika, stojąc przed kanałem wyrzutnika.
- Dokładnie sprawdzić cały teren przeznaczony do koszenia i usunąć wszystkie ciała obce.
- Należy zachować szczególną ostrożność podczas zawracania oraz przyciągania kosiarki do siebie.
- Nie przejeżdżać kosiarką przez przeszkody (np. gałęzie, korzenie drzew).
- Resztki przyciętej trawy usuwać tylko przy zatrzymanym silniku.
- Na czas przejazdu kosiarką przez powierzchnię, która nie będzie koszona, należy wyłączyć silnik.
- Urządzenia, którego silnik pracuje, nie wolno podnosić ani nosić.
- Podczas wlewania benzyny lub oleju silnikowego nie jeść ani nie pić.
- Nie wdychać oparów benzyny.
- Prowadzić urządzenie wolnym tempem.
- Przed użyciem sprawdzić, czy wszystkie nakrętki, trzpienie i śruby są mocno dokręcone.
- Podczas dobiegu silnika należy zamknąć przepustnicę. Jeśli silnik wyposażony jest w zawór odcinający do benzyny, należy go zamknąć po zakończeniu koszenia.



Przed ponownym uruchomieniem i użyciem kosiarki należy sprawdzić urządzenie pod kątem uszkodzeń i dokonać niezbędnych napraw.

MONTAŻ

Należy przestrzegać dołączonej instrukcji montażu.



UWAGA!

Urządzenia wolno używać dopiero po zakończeniu montażu.

Tankowanie

Przed uruchomieniem konieczne jest zatankowanie kosiarki.



OSTRZEŻENIE!

Niebezpieczeństwo pożaru!

Benzyna i olej są bardzo łatwopalne!



Zawsze przestrzegać dołączonej instrukcji obsługi od producenta silnika.

Środki eksploatacyjne

	Benzyna	Oil silnikowy
Rodzaj	Normalna benzyna / benzyna bezołowiowa	Patrz wskazówki producenta silnika.
Ilość napełnienia	Patrz wskazówki producenta silnika.	ok. 0,6 l

Środki eksploatacyjne

Bezpieczeństwo



OSTRZEŻENIE!

Nie dopuszczać do pracy silnika w pomieszczeniach zamkniętych. Niebezpieczeństwo zatrucia!

- Benzynę i olej przechowywać w przeznaczonych do tego pojemnikach.
- Benzynę i olej wlewać i usuwać wyłącznie przy wyłączonym, zimnym silniku na wolnym powietrzu.
- Nie wlewać benzyny ani oleju podczas pracy silnika.
- Nigdy nie przepelniać zbiornika (benzyna zwiększa swoją objętość).
- Podczas tankowania palenie wzbronione
- Nie otwierać korka wlewu paliwa przy pracującym lub gorącym silniku
- Wymienić uszkodzony zbiornik lub korek wlewu paliwa
- Zamykać zawsze pokrywę zbiornika
- Jeśli benzyna się przelała, nie należy podejmować prób uruchomienia silnika. Usunąć maszynę z zanieczyszczonego benzyną podłoża. Należy unikać jakichkolwiek prób zapłonu do czasu, aż opary benzyny się ulotnią.
- W razie wycieku oleju silnikowego:
 - Nie wolno włączać silnika.
 - Zebrać rozlany olej za pomocą środka wiążącego lub szmaty i poddać utylizacji zgodnie z przepisami.
 - Wyczyścić urządzenie.



Nie należy utylizować zużytego oleju:

- razem z normalnymi odpadami,
- do kanalizacji, ścieków ani do gruntu.

Zaleca się oddanie zużytego oleju w zamkniętym pojemniku do centrum recyklingu lub punktu obsługi klienta.

Wlewanie benzyny

1. Odkręcić pokrywę zbiornika i odłożyć ją w czystym miejscu.
2. Wlać benzynę, korzystając z lejka.
3. Szczelnie zamknąć otwór wlewu zbiornika i wyczyścić.

Napełnianie silnika

1. Odkręcić pokrywę wlewu oleju i odłożyć zamknięcie w czystym miejscu.
2. Wlać olej przy użyciu lejka.
3. Szczelnie zamknąć otwór wlewu oleju i wyczyścić.

URUCHOMIENIE



UWAGA!

W przypadku luźnego, uszkodzonego lub zużytego przyrządu tnącego i/lub elementów mocujących urządzenia nie wolno używać.

Przed uruchomieniem zawsze sprawdź wzrokowo urządzenie.

Ustawianie wysokości koszenia



UWAGA!

Niebezpieczeństwo zranienia!

Wysokość koszenia regulować tylko przy wyłączonym silniku i nieruchomym nożu tnącym!



- Należy zawsze ustawiać taką samą wysokość koszenia dla wszystkich kółek.
- Regulacja wysokości koszenia jest uzależniona od modelu.

Regulacja centralna (1)

- Wcisnąć i przytrzymać przycisk centralnej regulacji wysokości. (1/1)
 - Gdy trawa jest krótsza należy docisnąć uchwyt centralnej regulacji wysokości do dołu. (1/2)
 - Gdy trawa jest dłuższa należy pociągnąć uchwyt centralnej regulacji wysokości do góry. (1/2)
 - Stopień centralnej regulacji wysokości zostanie wskazany. (1/3)
- Należy zwolnić przycisk przy żądanej wysokości koszenia.

Regulacja osi lub regulacja centralna (2, 3)

- Aby odblokować dźwignię, należy docisnąć ją w bok i przytrzymać.
- Przesunąć dźwignię w lewo lub w prawo do odpowiedniej wysokości koszenia
- Zwolnić dźwignię, by się zatrzasnęła.
- Należy zwrócić uwagę, by wszystkie koła zażębiły się w tej samej pozycji.

Szybka regulacja pojedynczych kół lub regulacja osi (4)

- Aby odblokować dźwignię, należy docisnąć ją w bok i przytrzymać.
- Przesunąć dźwignię w lewo lub w prawo do odpowiedniej wysokości koszenia
- Zwolnić dźwignię, by się zatrzasnęła.
- Należy zwrócić uwagę, by wszystkie koła zażębiły się w tej samej pozycji.

Regulacja pojedynczych kół (5)

- Odkręcić śrubę koła w lewą lub prawą stronę.
- Umieścić śrubę koła w otworze na żądanej wysokości koszenia.
- Dokręcić śrubę koła.



Połączenia śrubowe kół są wyposażone w gwinty lewe i prawe. Podczas przykręcania śrub należy zwrócić uwagę na właściwe gwintowanie śrub oraz obudowy kosiarki.

- Należy zwrócić uwagę, by wszystkie koła znalazły się w tej samej pozycji.

Centralna regulacja osi (6)

- Należy położyć kciuki na końcach osi.
- Włożyć palce pod obudowę kosiarki.

- Postępując się kciukami, wyjąć oś z dotychczasowej szczeliny określającej wysokość koszenia.
- Następnie postępując się kciukami, wprowadzić oś do szczeliny na żądanej wysokości koszenia i zatrzasnąć.
- Należy zwrócić uwagę, by wszystkie koła zażębiły się w tej samej pozycji.

Koszenie z pojemnikiem na trawę (8)



UWAGA!

Niebezpieczeństwo zranienia!

Pojemnik na trawę należy demontować i montować wyłącznie przy wyłączonym silniku i nieruchomym nożu tnącym!

- Należy unieść kłapę odbojową i zacześcić pojemnik na uchwytach.

Wskaźnik poziomu napełnienia

Podczas koszenia wskaźnik poziomu wciskany jest przez prąd powietrza do góry (7a). Gdy pojemnik na skoszoną trawę jest pełny, wskaźnik poziomu przylega do pojemnika (7b). Należy opróżnić pojemnik na skoszoną trawę.

Opróżnianie pojemnika

1. Należy unieść kłapę odbojową.
2. Wyjąć pojemnik na trawę i wysunąć do tyłu (8).
3. Opróżnić pojemnik.
4. Unieść kłapę odbojową i ponownie zawiesić pojemnik na uchwytach (8).

Koszenie bez pojemnika na trawę



UWAGA!

Niebezpieczeństwo obrażeń przezobraćające się części!

Koszenie bez pojemnika na trawę dozwolone jest tylko w przypadku, gdy sprężyna skręcana kłapy odbojowej jest sprawna!

Dzięki sprężynie skręcanej kłapa odbojowa przylega do obudowy kosiarki. Skoszona trawa wyrzucana jest do tyłu i na dół.

Mulczowanie za pomocą zestawu do mulczowania (opcja)

Podczas mulczowania skoszona trawa nie jest zbierana do pojemnika, lecz pozostaje na trawniku. Mulcz chroni glebę przed wysychaniem i dostarcza jej substancji odżywczych.

Najlepsze efekty osiągane są przy regularnym przycinaniu o ok. 2 cm. Tylko młoda trawa o miękkiej strukturze szybko się rozkłada.

- Wysokość trawy przed mulczowaniem: maksymalnie 8 cm
- Wysokość trawy po mulczowaniu: co najmniej 4 cm



Należy dostosować prędkość koszenia do mulczowania, nie poruszać się zbyt szybko!

Montaż zestawu do mulczowania



UWAGA!
Niebezpieczeństwo obrażeń przez obracające się części!

Zestaw do mulczowania należy demontować i montować wyłącznie przy wyłączonym silniku i nieruchomym nożu tnącym.

1. Wyjąć pojemnik na trawę. (8)
2. Unieść klapę odbojową i umieścić zestaw do mulczowania w kanale wyrzutnika. (9)
 - Zestaw do mulczowania musi się zatrasnąć.



Jeśli zestaw się nie zatrasna, może dojść do uszkodzenia zestawu lub noża tnącego.

Demontaż zestawu do mulczowania



UWAGA!
Niebezpieczeństwo obrażeń przez obracające się części!

Zestaw do mulczowania należy demontować i montować wyłącznie przy wyłączonym silniku i nieruchomym nożu tnącym.

1. Należy unieść klapę odbojową. (10)
2. Zwolnić blokadę zestawu do mulczowania. (10)
3. Wyjąć zestaw.

Koszenie z wyrzutem bocznym (opcja)



UWAGA!

Niebezpieczeństwo obrażeń przez obracające się części!

Wyrzut boczny należy demontować i montować wyłącznie przy wyłączonym silniku i nieruchomym nożu tnącym!

Montaż wyrzutu bocznego

1. Wyjąć pojemnik na trawę i zamontować zestaw do mulczowania.
2. Otworzyć i przytrzymać pokrywę wyrzutu bocznego (11/1).
3. Zamontować kanał wyrzutu bocznego (11/2).
4. Powoli zamknąć pokrywę.
 - ⇒ *Pokrywa zabezpiecza kanał wyrzutu bocznego przed wypadnięciem.*

Demontaż wyrzutu bocznego

1. Otworzyć i przytrzymać pokrywę wyrzutu bocznego (11/1).
2. Zdemontować wyrzut boczny i zamknąć pokrywę (11/2).

Ustawianie wysokości uchwytu (opcja)

Regulacja umożliwia ustawienie uchwytu w dwóch różnych wysokościach.

1. Odkręcić śruby uchwytu przy złączu śrubowym dolnego dźwigara.
2. Wyjąć bolce śrub i ustawić żądaną pozycję uchwytu, wprowadzając bolce do wybranych otworów prostokątnych przy uchwytach i w dźwigarze (12).
Zwrócić uwagę na to, czy na obu uchwytach wybrano te same otwory!
3. Ponownie mocno dokręcić śrubami uchwytu do dźwigara dolnego.

Uruchamianie silnika



OSTRZEŻENIE!

Nie dopuszczać do pracy silnika w pomieszczeniach zamkniętych. Niebezpieczeństwo zatrucia!



UWAGA!

Niebezpieczeństwo obrażeń przez obracające się części!

Podczas procedury rozruchu nie przechylać urządzenia!



- Silnik należy uruchamiać tylko jeśli nóż jest zamontowany (nóż służy jako masa zamachowa)
- Przy rozruchu ciepłego silnika (HONDA) NIE używać przepustnicy ani przycisku zapłonika!
- Nie zmieniać ustawień regulatora przy silniku!

Szybka regulacja pojedynczych kół lub regulacja osi (4)

- Aby odblokować dźwignię, należy docisnąć ją w bok i przytrzymać.
- Przesunąć dźwignię w lewo lub w prawo do odpowiedniej wysokości koszenia
- Zwolnić dźwignię, by się zatrzasnęła.
- Należy zwrócić uwagę, by wszystkie koła zażębiły się w tej samej pozycji.
- Nie uruchamiać urządzenia, jeśli kanał wyrzutnika jest zasłonięty przez jeden z poniższych elementów:
 - pojemnik na trawę
 - kłapa odbojowa
 - zestaw do mulczowania
- Należy ostrożnie wciskać łącznik rozruchowy zgodnie z instrukcjami producenta.
- Należy zachować wystarczający odstęp między mechanizmem tnącym a stopami.
- Uruchamiać urządzenie w niskiej trawie.

Symbol pozycji na urządzeniu

Przepustnica *			
	Start	Run	Stop
Zdalna obsługa przyspieszenia *			
	Start	Stop	
Zdalna obsługa przyspieszenia z przepustnicą *			

Przekładnia Vario *		
	Szybko	wolno
Sprzęgło noża *		
	Zał	wył.

* w zależności od wersji

Rozruch ręczny

Bez zdalnej obsługi przyspieszenia, z przepustnicą

Przepustnica *			
	Start	Run	Stop
	N		

- 1 Przepustnicę ustawić w pozycji 1 (13/1).
- 2 Należy docisnąć pa łąk bezpieczeństwa do dźwigara górnego i przytrzymać (17) – pa łąk bezpieczeństwa nie zatrząskuje się.
- 3 Wyciągnąć linkę rozruchową ciągłym ruchem i pozwolić na ponowne, powolne zwinięcie (18).
- 4 Po rozgrzaniu silnika (ok. 15–20 sekund) ustawić przepustnicę w pozycji 2. (13/2).



Ustawienie przyspieszenia silnika jest stałe. Regulacja prędkości obrotowej nie jest możliwa.

Bez zdalnej obsługi przyspieszenia, z zapłonikiem (16)

- 1 Należy 3 razy nacisnąć przycisk zapłonika w odstępach ok. 2 sekund (16). Przy temperaturach poniżej 10°C przycisk zapłonika nacisnąć 5 razy.
- 2 Należy docisnąć pałąk bezpieczeństwa do dźwigara górnego i przytrzymać (17) – pałąk bezpieczeństwa nie zatrząskuje się.
- 3 Wyciągnąć linkę rozruchową ciągłym ruchem i pozwolić na ponowne, powolne zwinięcie (18).



Ustawienie przyspieszenia silnika jest stałe. Regulacja prędkości obrotowej nie jest możliwa.

Bez zdalnej obsługi przyspieszenia, bez zapłonika/ przepustnicy

- 1 Należy docisnąć pa łąk bezpieczeństwa do dźwigara górnego i przytrzymać (17) – pa łąk bezpieczeństwa nie zatrząskuje się.
- 2 Wyciągnąć linkę rozruchową ciągłym ruchem i pozwolić na ponowne, powolne zwiniecie (18).



Ustawienie przyspieszenia silnika jest stałe. Regulacja prędkości obrotowej nie jest możliwa.

Ze zdalną obsługą przyspieszenia, z przepustnicą

Zdalna obsługa przyspieszenia z przepustnicą *

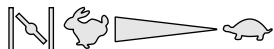

- 1 Ustawić dźwignię przyspieszenia w pozycji **N** (14/1).
- 2 Należy docisnąć pa łąk bezpieczeństwa do dźwigara górnego i przytrzymać (17) – pa łąk bezpieczeństwa nie zatrząskuje się.
- 3 Wyciągnąć linkę rozruchową ciągłym ruchem i pozwolić na ponowne, powolne zwiniecie (18).
- 4 Po rozgrzaniu silnika (ok. 15–20 sekund) ustawić dźwignię przyspieszenia w pozycji pomiędzy a (14/2).

Ze zdalną obsługą przyspieszenia, bez zapłonika/ przepustnicy

Zdalna obsługa przyspieszenia *



- 1 Ustawić dźwignię przyspieszenia w pozycji (20/1).
- 2 Należy docisnąć pa łąk bezpieczeństwa do dźwigara górnego i przytrzymać (17) – pa łąk bezpieczeństwa nie zatrząskuje się.

- 3 Wyciągnąć linkę rozruchową ciągłym ruchem i pozwolić na ponowne, powolne zwiniecie (18).
- 4 Po rozgrzaniu silnika (ok. 15–20 sekund) ustawić dźwignię przyspieszenia w pozycji pomiędzy a (20).

Ze zdalną obsługą przyspieszenia, z zapłonikiem (16)

Zdalna obsługa przyspieszenia *		
	Start	Stop



- 1 Ustawić dźwignię przyspieszenia w pozycji (20/1).
- 2 Należy 3 razy nacisnąć przycisk zapłonika w odstępach ok. 2 sekund (16). Przy temperaturach poniżej 10°C przycisk zapłonika nacisnąć 5 razy.
- 3 Należy docisnąć pa łąk bezpieczeństwa do dźwigara górnego i przytrzymać (17) – pa łąk bezpieczeństwa nie zatrząskuje się.
- 4 Wyciągnąć linkę rozruchową ciągłym ruchem i pozwolić na ponowne, powolne zwiniecie (18).
- 5 Gdy tylko silnik zacznie pracować, należy ustawić dźwignię przyspieszenia na żądanej prędkości obrotowej w pozycji pomiędzy a (20).

Rozruch elektryczny (opcja)

Rozruch elektryczny z zapłonikiem (16)

- 1 Przepustnicę ustawić w pozycji START (15/1).
- 2 Należy 3 razy nacisnąć przycisk zapłonika w odstępach ok. 2 sekund (16). Przy temperaturach poniżej 10°C przycisk zapłonika nacisnąć 5 razy.
- 3 Należy docisnąć pa łąk bezpieczeństwa do dźwigara górnego i przytrzymać (17) – pa łąk bezpieczeństwa nie zatrząskuje się.
- 4 Przekręcić kluczyk zapłonowy w stacyjce do oporu w prawo (19).
- 5 Gdy tylko silnik zacznie pracować, należy zwolnić kluczyk (powróci do pozycji „0”).
- 6 Odpowiednio do żądanej prędkości obrotowej ustawić dźwignię przyspieszenia w pozycji pomiędzy a (15/2).

Rozruch elektryczny bez zapłonika/przepustnicy (15)

- 1 Przepustnicę ustawić w pozycji START (15/1).
- 2 Należy docisnąć pałąk bezpieczeństwa do dźwigara górnego i przytrzymać (17) – pałąk bezpieczeństwa nie zatrząskuje się.
- 3 Przekręcić kluczyk zapłonowy w stacyjce do oporu w prawo (19).
- 4 Gdy tylko silnik zacznie pracować, należy zwolnić kluczyk (powróci do pozycji „0”).
- 5 Odpowiednio do żądanej prędkości obrotowej ustawić dźwignię przyspieszenia w pozycji pomiędzy  a  (15/2).

Sprzęgło noża (opcja)



Za pomocą sprzęgła noża można sprzęgnąć/wy-sprzęgnąć nóż tnący podczas pracy silnika.

Sprzęgnięcie noża tnącego

1. Należy docisnąć pałąk bezpieczeństwa do dźwigara górnego i przytrzymać (17).
 - ⇒ *Pałąk bezpieczeństwa nie zatrząskuje się.*
2. Odsunąć dźwignię sprzęgającą od ciała (21/1).
 - ⇒ *Nóż tnący zostanie sprzęgnięty.*

Wysprzęgnięcie noża tnącego

1. Zwolnić pałąk bezpieczeństwa (25).
 - ⇒ *Nastąpi wysprzęgnięcie noża tnącego.*
 - ⇒ *Dźwignia sprzęgająca przechodzi do położenia spoczynkowego (21/2).*

Wyłączyć silnik

Urządzenie bez sprzęgła noża

- 1 Ustawić dźwignię przyspieszenia w pozycji  (20/2).
- 2 Zwolnić pałąk bezpieczeństwa (25).
 - ⇒ *Silnik zostanie wyłączony.*

OSTRZEŻENIE!

Niebezpieczeństwo skaleczenia!

Wałek nożowy pracuje dalej! Po odłączeniu nie dotykać elementów pod urządzeniem.

Urządzenie ze sprzęgłem noża



- 1 Zwolnić pałąk bezpieczeństwa (25).
- 2 Ustawić dźwignię przyspieszenia w pozycji  (20/2).
 - ⇒ *Silnik zostanie wyłączony.*

OSTRZEŻENIE!

Niebezpieczeństwo skaleczenia!

Wałek nożowy pracuje dalej! Po odłączeniu nie dotykać elementów pod urządzeniem.

Napęd kół (opcja)

UWAGA!

Napęd należy dołączać tylko, gdy silnik pracuje.

Włączanie napędu kół

1. Należy docisnąć pałąk załączający przekładnię do dźwigara górnego i przytrzymać (22) – pałąk załączający przekładnię nie zatrząskuje się.
 - ⇒ *Napęd kół zostanie włączony.*

Napęd kół zostanie włączony.

1. Zwolnić pałąk załączający przekładnię (24).
 - ⇒ *Napęd kół zostanie wyłączony.*

Przekładnia Vario (opcja)



Dzięki przekładni Vario można bezstopniowo regulować prędkość jazdy kosiarki.

**UWAGA!**

Dźwignię należy obsługiwać tylko gdy silnik pracuje. Przełączanie bez napędu silnika może spowodować uszkodzenia mechanizmu napędowego.

1. Aby zwiększyć prędkość należy przesunąć dźwignię (23) w kierunku (23/2).
2. Aby zmniejszyć prędkość należy przesunąć dźwignię (23) w kierunku (23/1).



Prędkość jazdy należy zawsze dopasowywać do aktualnego stanu gleby i trawy!

KONSERWACJA I PIELĘGNACJA**UWAGA!****Ryzyko obrażeń!**

- Przed rozpoczęciem prac związanych z konserwacją i pielęgnacją należy zawsze wyłączyć silnik i wyciągnąć końcówkę przewodu świecy zapłonowej!
- Możliwy jest dobieg silnika. Po wyłączeniu upewnij się, że silnik się zatrzyma!
- Podczas konserwacji i prac utrzymujących nóż tnący w dobrym stanie technicznym należy zawsze nosić rękawice robocze!

- Wszystkie nakrętki, trzpienie i śruby muszą być mocno dokręcone.
- Urządzenie musi znajdować się w bezpiecznym stanie roboczym.
- Przed odstawieniem urządzenia należy odczekać do ostygnięcia silnika.
- Należy regularnie kontrolować zbiornik na trawę pod kątem prawidłowego działania i zużycia.
- Po każdym użyciu wyczyścić urządzenie.
- Nie spryskiwać urządzenia wodą. Woda, która przedostanie się do wnętrza urządzenia, może spowodować awarię (układ zapłonowy, gaźnik).
- Należy regularnie kontrolować nóż tnący pod kątem uszkodzeń.
- Zawsze wymieniać uszkodzone tłumiki.

Przechylenie kosiarki

W zależności od producenta konieczne jest, aby:

- gaźnik/filtr powietrza skierowane były do góry (26)
- świece zapłonowe skierowane były do góry (27)



Należy przestrzegać instrukcji obsługi od producenta silnika!

Ostrzenie/wymiana noży tnących

- Tępe lub uszkodzone noże może ostrzyć oraz wymieniać wyłącznie punkt serwisowy lub autoryzowany zakład specjalistyczny
- Naostrome noże tnące należy wyważyć.

**UWAGA!**

Niewyważone noże powodują silne wibracje i mogą uszkodzić kosiarkę.

Ładowanie akumulatora rozruchowego (opcja)

Akumulator rozruchowy nie wymaga konserwacji i podczas normalnej eksploatacji ładowany jest przez kosiarkę. W szczególnych przypadkach konieczne jest naładowanie akumulatora przez użytkownika:

- Przed pierwszym uruchomieniem kosiarki.
- W przypadku rozładowania, przed przerwą zimową lub dłuższymi okresami przestoju (> 6 miesięcy).

Procedura ładowania:

1. Wyjąć prostownik ze skrzynki akumulatora.
2. Odłączyć przewód akumulatora od przewodu silnika (28).
3. Połączyć przewód akumulatora z przewodem prostownika (29).
4. Podłączyć prostownik do zasilania sieciowego. Napięcie zasilania sieciowego musi być zgodne z napięciem roboczym prostownika.

Czas ładowania wynosi ok. 36 godzin. Należy stosować wyłącznie dołączony, oryginalny prostownik.

**UWAGA!**

- Akumulator rozruchowy ładować wyłącznie w suchych i odpowiednio wentylowanych pomieszczeniach!
- Nigdy nie uruchamiać kosiarki w trakcie ładowania!

Pielęgnacja silnika

Wymiana oleju silnikowego

- 1 W celu zebrania oleju należy przygotować odpowiedni zbiornik.
- 2 Spuścić lub odessać cały olej przez otwór wlewu oleju.



Zużyty olej silnikowy należy utylizować w sposób ekologiczny!

Zaleca się oddanie zużytego oleju w zamkniętym pojemniku do centrum recyklingu lub punktu obsługi klienta.

Nie należy utylizować zużytego oleju:

- razem z normalnymi odpadami
- do kanalizacji lub ścieków
- do gruntu

Wymiana filtra oleju

- Należy przestrzegać wskazówek producenta silnika.

Wymiana świec zapłonowych

- Należy przestrzegać wskazówek producenta silnika.

Napęd kół (opcja)

Regulacja cięgła Bowdena

Jeżeli przy pracującym silniku nie można włączyć ani wyłączyć napędu kół, należy wyregulować odpowiednio cięgło Bowdena.



UWAGA!

Niebezpieczeństwo obrażeń!

Regulację cięgła Bowdena przeprowadzać przy wyłączonym silniku.

1. Obrócić część przestawną przy cięgnie Bowdena w kierunku oznaczonym strzałką (30).
2. W celu sprawdzenia ustawienia uruchomić silnik i włączyć napęd kół.
3. Jeśli napęd kół wciąż nie działa, należy udać się do punktu serwisowego lub autoryzowanego zakładu specjalistycznego.

Smarowanie zębniaka napędowego

- Należy od czasu do czasu nasmarować zębniak napędowy na wale przekładni.



Napęd kół nie wymaga konserwacji.

SKŁADOWANIE



UWAGA!

Niebezpieczeństwo wybuchu!

- Nie przechowywać urządzenia w pobliżu otwartego ognia lub źródeł ciepła!
- Poczeekać, aż silnik ostygnie.
- Po złożeniu dźwigara górnego urządzenie zajmuje mniej miejsca podczas przechowywania.
- Urządzenie przechowywać w miejscu suchym i niedostępnym dla dzieci oraz osób nieupoważnionych.
- Przechowywać akumulator rozruchowy w miejscu chronionym przed mrozem.
- Od czasu do czasu ładować akumulator rozruchowy.
- Opróżnić zbiornik benzyny.
- Odłączyć wtyczkę świecy zapłonowej.

NAPRAWA

Prace naprawcze mogą przeprowadzać wyłącznie punkty serwisowe oraz autoryzowane zakłady specjalistyczne.

UTYLIZACJA



Wysłużonych urządzeń, baterii lub akumulatorów nie należy wyrzucać do odpadów z gospodarstw domowych!

Opakowanie, urządzenie i wyposażenie są wykonane z materiałów podlegających recyklingowi i należy je utylizować.

POMOC W PRZYPADKU ZAKŁÓCEŃ**UWAGA!**

Nie należy regulować noży ani wału silnika!

Zakłócenie	Rozwiązanie
Nie można uruchomić silnika	<ul style="list-style-type: none"> ■ Włączyć benzynę ■ Ustawić dźwignię przyspieszenia w pozycji „Start” ■ Włączyć przepustnicę ■ Docisnąć pałąk załączający silnik do dźwigara górnego ■ Sprawdzić świece zapłonowe, ewentualnie wymienić ■ Oczyszczyć filtr powietrza ■ Sprawdzić, czy nóż tnący obraca się swobodnie ■ Naładować akumulator rozruchowy ■ Uruchomić na skoszonej powierzchni.
Moc silnika spada	<ul style="list-style-type: none"> ■ Skorygować wysokość koszenia ■ Naostrzyć/wymienić noże tnące ■ Wyczyścić kanał wyrzutnika/obudowę ■ Oczyszczyć filtr powietrza ■ Zmniejszyć prędkość roboczą
Nierówne koszenie	<ul style="list-style-type: none"> ■ Naostrzyć/wymienić noże tnące ■ Skorygować wysokość koszenia
Pojemnik na trawę nie napełnia się wystarczająco	<ul style="list-style-type: none"> ■ Skorygować wysokość koszenia ■ Odczekać, aż trawa wyschnie ■ Naostrzyć/wymienić noże tnące ■ Oczyszczyć kratkę pojemnika ■ Wyczyścić kanał wyrzutnika/obudowę
Napęd kół nie działa	<ul style="list-style-type: none"> ■ Wyregulować cięgło Bowdena ■ Uszkodzony pasek klinowy ■ Udać się do warsztatu obsługi klienta ■ Usunąć zanieczyszczenia z napędu kół, paska klinowego i przekładni ■ Nasmarować wolne koła (zębnik na wale przekładni)
Koła nie kręcą się mimo włączonej przekładni	<ul style="list-style-type: none"> ■ Dokręcić śruby kół ■ Uszkodzona piasta koła ■ Uszkodzony pasek klinowy ■ Udać się do warsztatu obsługi klienta
Urządzenie wykazuje wyjątkowo silne drgania	<ul style="list-style-type: none"> ■ Skontrolować nóż tnący



W przypadku zakłóceń, które nie zostały wyszczególnione w tej tabeli oraz tych, których nie można usunąć samodzielnie, należy zwrócić się do naszego działu obsługi klienta

Kontrola specjalistyczna jest konieczna:

- po najechaniu na przeszkodę
- w razie nagłego zatrzymania silnika
- w razie uszkodzenia przekładni
- w przypadku uszkodzenia paska klinowego

- w razie wygięcia noży
- w razie wygięcia wału silnika

DEKLARACJA ZGODNOŚCI WE

- patrz Instrukcja montażu

GWARANCJA

Ewentualne błędy materiałowe oraz produkcyjne w urządzeniu usuwamy zgodnie z naszym wyborem poprzez naprawę lub dostawę zastępczą przed ustawowo określonym terminem upływu prawa do dochodzenia roszczeń z tytułu wad. Termin upływu reguluje każdorazowo prawo obowiązujące w kraju, w którym urządzenie zostało zakupione.

Nasze zobowiązanie gwarancyjne obowiązuje ty- Gwarancja wygasa w przypadku:
kow przypadku:

- prawidłowego obchodzenia się z urządzeniem,
- przestrzegania instrukcji obsługi
- stosowania oryginalnych części zamiennych
- podjęcia prób napraw urządzenia
- dokonania zmian technicznych w urządzeniu
- zastosowania niezgodnego z przeznaczeniem (np. w ramach działalności gospodarczej lub komunalnej).

Z gwarancji wyłączone są:

- uszkodzenia lakieru spowodowane normalnym zużyciem,
- części ulegające zużyciu, które w karcie części zamiennych zamieszczone są w ramce [xxx xxx (x)]
- silniki spalinowe – dla nich obowiązują oddzielne przepisy gwarancyjne danego producenta silnika.

Okres gwarancji rozpoczyna się od dnia zakupu przez pierwszego odbiorcę. W tym przypadku obowiązuje data na oryginalnym dowodzie zakupu. W przypadku dochodzenia roszczeń gwarancyjnych należy zwrócić się z tym oświadczeniem gwarancyjnym oraz paragonem potwierdzającym zakup urządzenia do sprzedawcy, u którego urządzenie zostało zakupione lub do najbliższego autoryzowanego punktu obsługi klienta. Niniejsze zobowiązanie gwarancyjne nie narusza prawa kupującego do dochodzenia roszczeń u sprzedawcy z tytułu wad.

PŘEKLAD ORIGINÁLNÍHO NÁVODU K POUŽITÍ

Obsah

K této příručce.....	144
Popis výrobku.....	144
Bezpečnostní upozornění.....	146
Montáž.....	147
Uvedení do provozu.....	148
Údržba a péče.....	153
Uložení.....	154
Opravy.....	154
Likvidace.....	154
Pomoc při poruchách.....	155
Prohlášení o shodě ES.....	156
Záruka.....	156

K TÉTO PŘÍRUČCE

- Před uvedením do provozu si přečtete tuto dokumentaci. Je to podmínkou bezpečnosti práce a bezporuchové manipulace. Před použitím se seznamte s ovládacími prvky a použitím stroje.
- Dodržujte bezpečnostní a výstražné pokyny v této dokumentaci a na přístroji
- Tato dokumentace je trvalou součástí popsaného výrobku a při prodeji by měla být spolu s ním předána kupujícímu

Vysvětlení znaků



POZOR!

Přesné dodržování těchto výstražných upozornění zabraňuje škodám na zdraví osob a / nebo věcným škodám.



Speciální upozornění pro snadnější pochopení a manipulaci s přístrojem.

POPIS VÝROBKU

V této dokumentaci jsou popsány různé modely benzínových travních sekaček. Některé modely jsou vybaveny sběrným košem a/nebo jsou navíc vhodné k mulčování.

Identifikujte svůj model pomocí vyobrazení výrobku a popisu různých funkcí.

Použití v souladu s určením

Tento přístroj je určen pro sekání trávníku v soukromém sektoru a lze jej používat pouze na suché trávě.

Jakékoliv jiné použití nad tento rámec se považuje za použití v rozporu s určením.

Možné nesprávné použití

- Toto zařízení není vhodné k použití na veřejných prostranstvích, v parcích, na sportovištích a také v zemědělství a lesnictví.
- Bezpečnostní zařízení se nesmí demontovat nebo přemostovat.
- Nepoužívejte přístroj za deště nebo na mokré trávě.
- Přístroj se nesmí používat ke komerčním účelům.

Bezpečnostní a ochranná zařízení



POZOR!

Nebezpečí poranění!

Bezpečnostní a ochranná zařízení nesmějí být potlačena.

Bezpečnostní prvek

Přístroj je vybaven bezpečnostním prvkem.



POZOR!

Nebezpečí poranění!!

V nebezpečné situaci bezpečnostní prvek pusťte.

Přístroje bez nožové spojky:

- Žací nůž se zastaví
- Motor se zastaví

Přístroje s nožovou spojkou:

- Žací nůž se zastaví
- Pozor! - Motor běží dále

Odrážecí kryt

Odrážecí kryt chrání před vymršťovanými předměty.



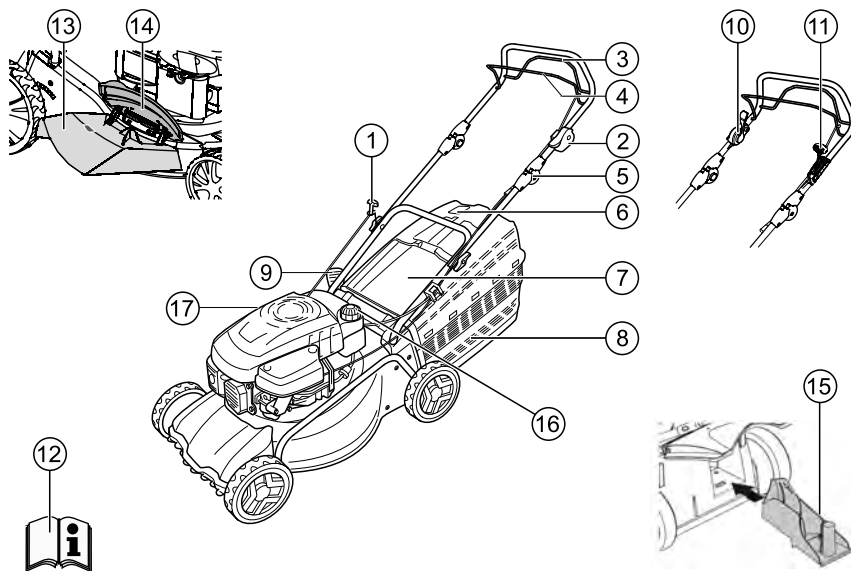









Přehled výrobku



1	Startovací lanko	10	Nožová spojka
2	Start, stop *	11	Převodovka Vario *
3	Pohon kol *	12	Návod k provozu
4	Bezpečnostní prvek	13	Vložka výhozu *
5	Ergonomické nastavení výšky *	14	Zavírací klapka *
6	Ukazatel stavu naplnění *	15	Mulčovací klín *
7	Deflektor *	16	Benzínová nádrž
8	Sběrný koš *	17	Plnicí hrdlo oleje
9	Nastavení výšky sekání *		

* podle daného provedení

Symbole na přístroji

	Pozor! Obzvláštní opatrnost při manipulaci!
	Před uvedením do provozu si přečtěte návod k použití!
	Pozor! V ohrožené oblasti se nesmí zdržovat cizí osoby!
	Pozor! Ruce a nohy udržujte z dosahu žacího ústrojí!
	Udržujte odstup od nebezpečné oblasti!
	Před prací na žacím ústrojí odpojte konektor svíčky zapalování!
	Odbrzďte motorovou brzdou!
	Zapněte pohon kol!
	Dálkové ovládání plynu start / stop
Dodatečné symboly u přístrojů s elektrickým startem	
	Pozor! Nebezpečí úrazu elektrickým proudem!
	Pozor! Udržujte napájecí vedení z dosahu žacích nožů!
	Při pracích na údržbě nebo poškození kabelu vždy přístroj odpojte od sítě!

BEZPEČNOSTNÍ UPOZORNĚNÍ



POZOR!

Používejte přístroj jen v technicky bezvadném stavu!



POZOR!

Nebezpečí poranění!

Bezpečnostní a ochranná zařízení nesmějí být potlačena.



UPOZORNĚNÍ!

Nebezpečí požáru!

Natankovaný stroj se nesmí ukládat v budovách, v nichž by výpary benzínu mohly přijít do styku s otevřeným ohněm nebo jiskrami!

Zabraňte znečištění oblasti motoru, výfuku, schránky akumulátoru a palivové nádrže nasekanou trávou, benzinem a olejem.



POZOR!

Nebezpečí požáru!

Benzín i olej jsou vysoce hořlavé!

- V ohrožené oblasti se nesmí zdržovat cizí osoby.
- Nikdy nesekejte, pokud se v blízkosti zdržují jiné osoby, zejména děti, nebo zvířata.
- Řidič stroje nebo uživatel je odpovědný za nehody, kterých jsou účastny jiné osoby nebo jejich majetek.
- Děti a osoby, které tento návod na použití neznají, nesmí přístroj používat
- Dodržujte místní ustanovení týkající se minimálního věku osob obsluhy přístroje.
- Zařízení neobsluhujte pod vlivem alkoholu, drog nebo léků.
- Noste pracovní oděv vhodný pro tento účel:
 - dlouhé kalhoty
 - pevnou a protiskluznou obuv
 - ochranu sluchu
- Při pracích na svazích:
 - Nikdy nepracujte na hladkém a klzkém svahu.
 - Dbejte vždy na to, abyste měli dobrou stabilitu.
 - Sekejte vždy šikmo po svahu, zásadně ne nahoru a dolů.
 - Přístroj nepoužívejte na svazích se stoupáním větším než 20°!
 - Buďte zvláště opatrní při otáčení!
- Pracujte jen za dostatečného denního světla nebo umělého osvětlení.
- Zabraňte kontaktu trupu, končetin a oděvů s žacím ústrojím.
- Dodržujte předpisy ohledně pracovních dob platných ve vaší zemi.
- Přístroj připravený k provozu nenechávejte bez dozoru

- Sekejte pouze s ostrými žacími noži
- Přístroj nikdy nepoužívejte s poškozenými nebo chybějícími bezpečnostními zařízeními.
- Nikdy neprovozujte přístroj bez kompletně instalovaných ochranných zařízení (např.: deflektoru, sběrného koše)
- Před každým použitím zkontrolujte přístroj na poškození, poškozené nebo opotřebené díly vyměňte.
- Opotřebené nebo poškozené nože a upevňovací čepy vyměňujte jen po sadách, aby se zabránilo nevyváženosti
- Než motor nastartujete, všechny nože a pohony odpojte.
- Vypněte motor, vyčkejte, než se přístroj uvede do klidového stavu, vytáhněte klíček zapalování a konektor svíčky zapalování:
 - při opuštění přístroje
 - při kontrole, čištění nebo práci na přístroji
 - při výskytu závad
 - před uvolňováním zablokování
 - před odstraněním ucpání
 - po kontaktu s cizími tělesy
 - před dotankováním
 - při poruchách a neobvyklých vibracích na přístroji (je nutná okamžitá kontrola)



Vyhleďte poruchy travní sekačky a proveďte potřebné opravy, než travní sekačku znovu nastartujete a začnete s ní pracovat.

- Zasuňte konektor zapalovací svíčky a nastartujte motor
 - po odstranění poruchy (viz tabulka poruch) a kontrole přístroje
 - po vyčištění přístroje
- Nespuštějte motor, pokud stojíte před kanálem výhozu.
- Pečlivě a úplně zkontrolujte terén, který budete sekat, a odstraňte všechna cizí tělesa.
- Dbejte obzvláštní opatrnosti při otáčení a přitahování sekačky.
- Nesekejte přes překážky (např. větve, kořeny).
- Posekanou trávu odstraňujte jen se zastaveným motorem.
- Motor vypněte, jestliže je nutné přejet přes plochu, kterou nebudete sekat
- Přístroj nikdy nezvedejte nebo nepřenašejte, jestliže motor běží

- Při plnění benzinem nebo motorovým olejem nejezte nebo nepijte.
- Nevedechujte benzinové výpary.
- Vedďte přístroj krokem.
- Před použitím zkontrolujte utažení matic, šroubů a čepů.
- Po doběhu motoru zavřete škrticí klapku. Pokud má motor uzavírací kohout benzínu, musíte jej po sečení zavřít.

MONTÁŽ

Dodržujte přiložený návod k montáži.



POZOR!

Přístroj se smí provozovat až po úplném smontování.

Doplňování paliva

Před uvedením do provozu musíte travní sekačku natankovat.



VAROVÁNÍ!

Nebezpečí požáru!

Vždy se řiďte dodaným návodem k obsluze od výrobce motoru.



Immer die mitgelieferte Bedienungsanleitung des Motorenherstellers beachten.

Provozní kapaliny

	Benzin	Motorový olej
Druh	Běžný benzin / bezolovnatý	viz pokyny výrobce motoru
Množství viz pokyny náplně	viz pokyny výrobce motoru	cca 0,6 l

Provozní kapaliny

Bezpečnost



VAROVÁNÍ!

Motor nikdy nenechávejte v chodu v uzavřených prostorech. Nebezpečí otravy!

- Benzín a olej skladujte pouze v nádobách, které jsou k tomu určeny.
- Benzinem a olejem plňte nebo je vypouštějte pouze venku po vypnutí a vychladnutí motoru.
- Benzín nebo olej neplňte, když je motor v chodu.

- Nepřepínajte nádrž (benzín se rozpíná).
- Při čerpání paliva nekuřte
- U přístroje s běžícím nebo horkým motorem nikdy neotevírejte uzávěr nádrže
- Poškozenou nádrž nebo její uzávěr ihned vyměňte
- Kryt nádrže vždy pevně zavírejte
- Pokud benzín přetekl, nesmíte se pokusit motor nastartovat. Místo toho je třeba stroj odvézt od plochy znečištěné benzinem. Nesmíte se pokusit stroj nastartovat, dokud benzinové páry nevyprchají.
- Pokud vyteče motorový olej:
 - nespouštějte motor
 - Vyteklý olej nechte vsáknout do olejových absorbentů nebo do hadrů a řádně zlikvidujte
 - Vyčistěte přístroj



Starý olej:

- nelikvidujte s odpadem
- nevylévejte do kanalizace, odtoku ani na zem

Doporučujeme odevzdat použitý olej v uzavřené nádobě v recyklačním nebo servisním středisku.

Natankujte benzin

1. Vyšroubujte víko nádrže a odložte je na čisté místo.
2. Natankujte benzin nálevkou.
3. Pevně uzavřete plnicí hrdlo nádrže a očistěte je.

Plnění motorovým olejem

1. Vyšroubujte víko plnicího hrdla pro olej a odložte tento uzávěr na čisté místo.
2. Nalijte olej nálevkou.
3. Pevně uzavřete plnicí hrdlo a očistěte je.

UVEDENÍ DO PROVOZU



POZOR!

S volný, poškozeným nebo opotřebovaným řezacím ústrojím nebo upevňovacími díly je zakázáno přístroj používat.

Před uvedením přístroje do provozu vždy proveďte vizuální kontrolu.

Nastavení výšky sekání



POZOR!

Nebezpečí poranění!

Výšku sekání nastavujte jen tehdy, pokud je motor vypnutý a žací nůž zastaven!



- Nastavte vždy všechna kola na stejnou výšku sekání.
- Nastavení výšky sekání závisí na modelu.

Centrální nastavení (1)

- Tlačítko centrálního nastavení podržte stisknuté. (1/1)
 - Pokud si přejete kratší trávník, zatlačte rukojeť centrálního nastavení výšky dolů. (1/2)
 - Pokud si přejete delší trávník, potáhněte rukojeť centrálního nastavení výšky nahoru. (1/2)
 - Zobrazí se stupeň centrálního nastavení výšky. (1/3)
- V požadované výšce sekání tlačítko pusťte.

Nastavení osy nebo centrální nastavení (2, 3)

- Páku pro odjištění zatlačte do strany a podržte.
- Posuňte páku doleva nebo doprava na požadovanou výšku sekání.
- Páku nechejte zaaretovat.
- Dbejte aby se všechna kola zaaretovala ve stejné poloze..

Rychlé nastavení jednotlivého kola nebo nastavení osy (4)

- Páku pro odjištění zatlačte do strany a podržte.
- Posuňte páku doleva nebo doprava na požadovanou výšku sekání.
- Páku nechejte zaaretovat.
- Dbejte aby se všechna kola zaaretovala ve stejné poloze..

Nastavení jednotlivého kola (5)

- Kolový šroub uvolněte směrem doleva nebo doprava.
- Kolový šroub zaveďte do otvoru pro požadovanou výšku sekání.
- Utáhněte kolový šroub.



Šroubové spoje kola mají levotočivý nebo pravotočivý závit. Při zašroubování dodržte příslušný směr závitů v krytu sekačky a použijte příslušné šrouby.

- Dodržte stejnou polohu otvoru u všech kol.

Centrální nastavení os (6)

- Oba palce položte na konce osy.
- Prsty vložte pod kryt sekačky.
- Oběma palci vyzvedněte osu z dosavadního zářezu pro výšku sekání.
- Osu oběma palci potáhněte před zářez pro požadovanou výšku sekání a nechejte ji zaaretovat.
- Dbejte aby se všechna kola zaaretovala ve stejné poloze.

Sekání se sběrným košem (8)



POZOR!

Nebezpečí poranění!

Sběrný koš odebírejte nebo připevňujte pouze při vypnutém motoru a zastaveném žacím noži!

- Nadzdvihněte deflektor a sběrný koš zavěste do držáků.

Ukazatel stavu naplnění

Ukazatel naplnění je při sekání tlačěn proudem vzduchu nahoru (7a). Až je koš na zachycení trávy plný, přiléhá ukazatel naplnění ke koši (7b). Koš na zachycení trávy se musí vyprázdnit.

Vyprazdňování sběrného koše

1. Nadzdvihněte deflektor.
2. Vyvěste sběrný koš z držáků a vytáhněte směrem dozadu (8).
3. Vyprázdněte sběrný koš.
4. Nadzdvihněte deflektor a sběrný koš opět zavěste do držáků (8).

Sekání bez sběrného koše



POZOR!

Nebezpečí poranění rotujícími díly!

Bez sběrného koše sekejte pouze tehdy, pokud je otočná pružina deflektoru funkční!

Deflektor následkem síly pružiny přiléhá ke krytu travní sekačky. Nasekaná tráva je tak vyhazována dozadu dolů.

Mulčování s mulčovacím klínem (volitelná funkce)

Při mulčování se posekaná tráva nesbírá, ale zůstane na trávníku. Mulč chrání půdu před vysycháním a zásobuje ji živinami.

Nejlepších výsledků dosáhnete pravidelným následným posekáním o cca 2 cm. Pouze mladá tráva s měkkým pletivem rychle hnjí.

- Výška trávy před mulčováním: Maximálně 8 cm
- Výška trávy po mulčování: Minimálně 4 cm



Rychlost kroků upravte podle mulčování, nekrácejte příliš rychle!

Nasazení mulčovacího klínu



POZOR!

Nebezpečí poranění rotujícími díly!

Mulčovací klín nasazujte nebo odebírejte pouze při vypnutém motoru a zastaveném žacím noži!

1. Odeberte sběrný koš. (8)
2. Nadzdvihněte deflektor a nasadte mulčovací klín do kanálu výhozu. (9)
 - Mulčovací klín se musí slyšitelně zaaretovat.



Pokud se mulčovací klín nezaaretuje, může se poškodit mulčovací klín a žací nože.

Odebrání mulčovacího klínu



POZOR!

Nebezpečí poranění rotujícími díly!

Mulčovací klín nasazujte nebo odebírejte pouze při vypnutém motoru a zastaveném žacím noži!

1. Nadzdvihněte deflektor. (10)
2. Uvolněte západku na mulčovacím klínu. (10)
3. Vytáhněte mulčovací klín.

Sekání s bočním výhozem (volitelná funkce)**POZOR!****Nebezpečí poranění rotujícími díly!**

Boční výhoz odebírejte nebo nasazujte pouze tehdy, pokud je motor vypnutý a žací nůž zastaven!

Nasazení bočního výhozu

1. Odeberte sběrný koš a nasadte mulčovací klín.
2. Odklopte kryt pro boční výhoz a podržte jej (11/1).
3. Nasadte kanál bočního výhozu (11/2).
4. Kryt pomalu zavřete.
 - ⇒ *Kryt zajišťuje kanál bočního výhozu před vpadnutím.*

Odebrání bočního výhozu

1. Odklopte kryt pro boční výhoz a podržte jej (11/1).
2. Odeberte boční výhoz a kryt zavřete (11/2).

Nastavení výšky rukojeti (volitelné vybavení)

Výšku rukojeti lze podle potřeby nastavit do dvou různých výšek.

1. Ze šroubení dolní tyče vyšroubujte oba šrouby rukojeti.
2. Vyměňte šroubovací čepy a nastavte požadovanou polohu rukojeti zasunutím do některého z obou pravouhlych otvorů na držácích a skrz tyče (12).
Dbejte, aby se na každém držáku použil vždy stejný otvor!
3. Držáky s dolní tyčí opět přišroubujte šrouby rukojeti.

Nastartování motoru**VAROVÁNÍ!**

Motor nikdy nenechávejte v chodu v uzavřených prostorách. Nebezpečí otravy!

**POZOR!****Nebezpečí poranění rotujícími díly!**

Přístroj při startování nepřeklápějte!



- Motor startujte jen s namontovaným nožem (nůž slouží jako setrvačná hmotnost)!
- Při startování motoru ještě teplého po provozu (HONDA) **NEPOUŽÍVEJTE** sytič nebo tlačítko startéru!
- Neměňte na motoru nastavení regulátoru!

Rychlé nastavení jednotlivého kola nebo nastavení osy (4)

- Páku pro odjištění zatlačte do strany a podržte.
- Posuňte páku doleva nebo doprava na požadovanou výšku sekání.
- Páku nechejte zaaretovat.
- Dbejte aby se všechna kola zaaretovala ve stejné poloze..
- Přístroj nespustíte, pokud je kanál výhozu zakryt některým z následujících dílů:
 - sběrný koš
 - deflektor
 - mulčovací klín
- Ovládejte startér s obzvláštní opatrností, podle pokynů výrobce.
- Dbejte, abyste měli nohy v dostatečné vzdálenosti od žacího nástroje.
- Startujte přístroj v nízké trávě.

Polohové značky na přístroji



Sytič *			
	Start	Run	Stop
Dálkové ovládání plynu *			
	Start	Stop	
Dálkové ovládání plynu se startérem *			
	rychle	pomalu	
Převodovka Vario *			
	rychle	pomalu	

Nožová spojka *		
	zap	vyp

* podle daného provedení

Ruční nastartování

bez dálkového ovládání plynu, se sytičem

Sytič *			
	Start	Run	Stop
			

- 1 Sytič nastavte do polohy 1 (13/1).
- 2 Přitáhněte bezpečnostní prvek k tyči držadla a podržte jej (17) – bezpečnostní prvek se nezaaretuje.
- 3 Startovací lanko prudce vytáhněte a poté je nechte pomalu opět navinout (18).
- 4 Po zahřátí motoru (cca 15–20 sekund) nastavte sytič do polohy 2 (13/2).



Motor má pevné nastavení plynu. Nelze regulovat počet otáček.

bez dálkového ovládání plynu, se startérem (16)

- 1 V časových intervalech cca 2 sekund stiskněte 3x tlačítko startéru (16). Při teplotách nižších než 10 °C stiskněte tlačítko startéru 5x.
- 2 Přitáhněte bezpečnostní prvek k tyči držadla a podržte jej (17) – bezpečnostní prvek se nezaaretuje.
- 3 Startovací lanko prudce vytáhněte a poté je nechte pomalu opět navinout (18).



Motor má pevné nastavení plynu. Nelze regulovat počet otáček.

bez dálkového ovládání plynu, bez startéru/sytiče



- 1 Přitáhněte bezpečnostní prvek k tyči držadla a podržte jej (17) – bezpečnostní prvek se nezaaretuje.
- 2 Startovací lanko prudce vytáhněte a poté je nechte pomalu opět navinout (18).



Motor má pevné nastavení plynu. Nelze regulovat počet otáček.

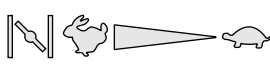

s dálkovým ovládáním plynu, se startérem

Dálkové ovládání plynu se startérem *			

- 1 Páku plynu nastavte do polohy **N** (14/1).
- 2 Přitáhněte bezpečnostní prvek k tyči držadla a podržte jej (17) – bezpečnostní prvek se nezaaretuje.
- 3 Startovací lanko prudce vytáhněte a poté je nechte pomalu opět navinout (18).
- 4 Po zahřátí motoru (cca 15–20 sekund) nastavte páku plynu do polohy mezi  a  (14/2).

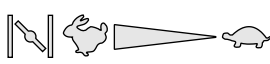
s dálkovým ovládáním plynu, bez startéru/sytiče



Dálkové ovládání plynu *			
	Start		Stop

- 1 Páku plynu nastavte do polohy  (20/1).
- 2 Přitáhněte bezpečnostní prvek k tyči držadla a podržte jej (17) – bezpečnostní prvek se nezaaretuje.
- 3 Startovací lanko prudce vytáhněte a poté je nechte pomalu opět navinout (18).
- 4 Po zahřátí motoru (cca 15–20 sekund) nastavte páku plynu do polohy mezi  a  (20).

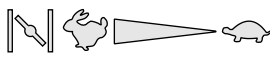
s dálkovým ovládáním plynu, se startérem (16)



Dálkové ovládání plynu *			

	Start	Stop
--	-------	------



- 1 Páku plynu nastavte do polohy  (20/1).
- 2 V časových intervalech cca 2 sekund stiskněte 3x tlačítko startéru (16). Při teplotách nižších než 10 °C stiskněte tlačítko startéru 5x.
- 3 Přitáhněte bezpečnostní prvek k tyči držadla a podržte jej (17) - bezpečnostní prvek se nezaaretuje.
- 4 Startovací lanko prudce vytáhněte a poté je nechte pomalu opět navinout (18).
- 5 Jakmile motor běží, nastavte páku plynu podle požadovaných otáček motoru do polohy mezi  a  (20).

Elektrické nastartování (volitelná funkce)

Elektrické nastartování se startérem (16)

- 1 Páku plynu nastavte do polohy „START“ (15/1).
- 2 V časových intervalech cca 2 sekund stiskněte 3x tlačítko startéru (16). Při teplotách nižších než 10 °C stiskněte tlačítko startéru 5x.
- 3 Přitáhněte bezpečnostní prvek k tyči držadla a podržte jej (17) – bezpečnostní prvek se nezaaretuje.
- 4 Klíček v zámku zapalování otočte úplně doprava (19).
- 5 Jakmile motor běží, klíček zapalování pusťte (skočtí zpátky do polohy „0“).
- 6 Nastavte páku plynu podle požadovaných otáček motoru do polohy mezi  a  (15/2).

Elektrické nastartování bez startéru/sytiče (15)

- 1 Páku plynu nastavte do polohy „START“ (15/1).
- 2 Přitáhněte bezpečnostní prvek k tyči držadla a podržte jej (17) – bezpečnostní prvek se nezaaretuje.
- 3 Klíček v zámku zapalování otočte úplně doprava (19).
- 4 Jakmile motor běží, klíček zapalování pusťte (skočtí zpátky do polohy „0“).
- 5 Nastavte páku plynu podle požadovaných otáček motoru do polohy mezi  a  (15/2).

Nožová spojka (volitelné vybavení)

Nožová spojka *		
	zap	vyp

Nožovou spojkou lze žací nůž zařadit a vyřadit, zatímco motor nadále běží.

Zařazení žacího nože

1. Přitáhněte bezpečnostní prvek k tyči držadla a podržte jej (17).
 - ⇒ *Bezpečnostní prvek se nezaaretuje.*
2. Páku spojky posuňte pryč od sebe (21/1).
 - ⇒ *žací nůž se zařadí.*

Vyřazení žacího nože.

1. Pusťte bezpečnostní prvek (25).
 - ⇒ *Žací nůž se vyřadí.*
 - ⇒ *Páka spojky se nastaví do klidové polohy (21/2).*

Vypnutí motoru

Přístroj bez nožové spojky

- 1 Páku plynu nastavte do polohy  (20/2).
- 2 Pusťte bezpečnostní prvek (25).
 - ⇒ *Motor se vypne.*





VAROVÁNÍ!

Nebezpečí pořezání!

Nožový hřídel dobíhá! Nikdy nesahejte pod stroj ihned po vypnutí.

Přístroj s nožovou spojkou

Nožová spojka *		
	zap	vyp

- 1 Pusťte bezpečnostní prvek (25).
- 2 Páku plynu nastavte do polohy  (20/2).
 - ⇒ *Motor se vypne.*



VAROVÁNÍ!

Nebezpečí pořezání!

Nožový hřídel dobíhá! Nikdy nesahejte pod stroj ihned po vypnutí.

Pohon kol (volitelná funkce)



POZOR!

Pohon zapínejte pouze při spuštění motoru.

Zapnutí pohonu kol

1. Přitáhněte řadič páku převodu k tyči držadla a podržte ji (22) – řadič páka převodu se nezaaretuje.

⇒ *Pohon kol se zapne.*

Vypnutí pohonu kol

1. Řadič páku převodu uvolněte (24).

⇒ *Pohon kol se vypne.*

Převodovka Varío (volitelné vybavení)

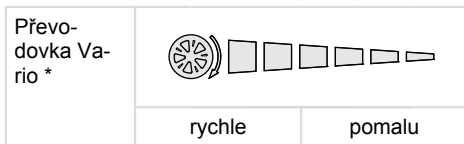

Převodovkou Varío lze jízdní rychlost travní sekačky průběžně měnit.



POZOR!

Páku používejte, pouze tehdy, pokud motor běží. Řazením bez motorového pohonu se může hnací mechanismus poškodit.

1. Pro vyšší rychlost zatlačte páku (23) směrem (23/2).
2. Pro nižší rychlost zatlačte páku (23) směrem (23/1).



Jízdní rychlost vždy upravte podle aktuálního stavu půdy a trávníku!

ÚDRŽBA A PÉČE



POZOR!

Nebezpečí zranění!

- Před všemi údržbářskými pracemi a péčí vždy vypněte motor a vytáhněte patici svíčky!
- Motor může dohřát. Po vypnutí se ujistěte, že motor stojí!
- Při údržbě a péči o řezné nože vždy noste pracovní rukavice!

- Všechny matice, čepy a šrouby musí být pevně utaženy.
- Přístroj musí být v bezpečném provozním stavu.
- Motor nechejte zchladnout, než stroj uskladníte.
- Sběrný koš pravidelně kontrolujte na správnou funkci a opotřebení.
- Přístroj po každém použití vyčistěte.
- Přístroj neostřikujte vodou. Vniknutí vody může způsobit poruchy (zapalování, karburátoru).
- Pravidelně kontrolujte žací nůž, zda se nepoškodil.
- Vadné tlumiče vždy vyměňte.

Naklonění sekačky

Podle daného výrobce motoru musí:

- karburátor / vzduchový filtr směřovat nahoru (26)
- svíčka zapalování směřovat nahoru (27)



Dodržujte návod na obsluhu od výrobce motoru!

Přebroušení / výměna žacího nože

- Tupé nebo poškozené žací nože nechejte nabrousit / vyměnit jen v servisním středisku nebo autorizované odborné provozovně.
- Přebroušené žací nože musí být vyváženy.



POZOR!

Nevyvážené nože mají za následek silné vibrace a poškodí sekačku.

Nabíjení akumulátoru startéru (volitelná funkce)

Akumulátor startéru je bezúdržbový a v normálním případě je nabíjen sekačkou. Ve zvláštních případech musí akumulátor nabít uživatel:

- Před prvním uvedením sekačky do provozu.
- Při vybití, před zimní přestávkou nebo delším odstavením (> 6 měsíců).

Nabíjení:

1. Vyměňte nabíječku ze schránky akumulátoru.
2. Odpojte kabel akumulátoru od kabelu motoru (28).
3. Kabel akumulátoru spojte s kabelem nabíječky (29).
4. Připojte nabíječku do elektrické sítě. Napětí v elektrické síti se musí shodovat s provozním napětím nabíječky.

Doba nabíjení činí cca 36 hodin. Používejte jen dodanou originální nabíječku.



POZOR!

- Akumulátor startéru nabíjejte pouze v suchých, dobře větraných prostorech!
- Neuvádějte travní sekačku během nabíjení do provozu!

Ošetřování motoru

Výměna motorového oleje

- 1 K jímání oleje použijte vhodnou nádobu.
- 2 Olej nechejte úplně vytéci plnicím hrdlem oleje nebo jej odsajte.



Použitý olej likvidujte ekologickým způsobem!

Doporučujeme odevzdat použitý olej v uzavřené nádobě v recyklačním nebo servisním středisku.

Starý olej:

- nelikvidujte s odpadem
- nelijte do kanalizace nebo odtoku
- nelijte na zem

Výměna vzduchového filtru

- Dodržujte pokyny výrobce motoru.

Výměna svíčky zapalování

- Dodržujte pokyny výrobce motoru.

Pohon kol (volitelná funkce)

Nastavení bowdenového lanka

Pokud již při běžícím motoru nelze zapnout nebo vypnout pohon pojezdu, je třeba nastavit příslušné bowdenové lanko.



POZOR!

Nebezpečí poranění!

Bowdenové lanko nastavujte pouze tehdy, je-li motor vypnutý.

1. Otočte nastavovacím dílem na bowdenovém lanku ve směru šipky (30).
2. Pro kontrolu nastavení spusťte motor a zapněte pohon pojezdu.
3. Pokud pohon kol stále ještě nefunguje, dopravte sekačku do servisu nebo autorizovaného specializovaného podniku.

Naolejování hnacího pastorku

- Naolejujte čas od času hnací pastorek na převodovém hřídeli olejovým postříkákem.



Převod pohonu kol je bezúdržbový.

ULOŽENÍ



POZOR!

Nebezpečí výbuchu!

- Přístroj nikdy neskladujte v blízkosti otevřeného ohně nebo tepelných zdrojů!
- Nechte motor vychladnout.
- Aby přístroj při uložení nezabral mnoho místa, tyč držadla sklopte.
- Uskladněte přístroj v suchu na místě nepřístupném dětem a nepovolaným osobám.
- Akumulátor startéru uskladněte na místě chráněném před mrazem.
- Občas akumulátor startéru dobijte.
- Vypusťte benzinovou nádrž.
- Odpojte konektor svíčky zapalování.

OPRAVY

Opravné práce smí provádět jen servisní střediska a autorizované odborné provozovny.

LIKVIDACE



Vysloužilé přístroje, baterie nebo akumulátory nelikvidujte s domovním odpadem!

Obal, přístroj a příslušenství jsou vyrobeny z recyklovatelného materiálu a likvidují se odpovídajícím způsobem.

POMOC PŘI PORUCHÁCH**POZOR!**

Nůž a motorový hřídel se nesmí vyrovnávat!

Porucha	Řešení
Motor nenaskočí	<ul style="list-style-type: none"> ■ Natankujte benzín ■ Nastavte páčku plynu do polohy „Start“ ■ Zapněte sytič ■ Páčku motorového spínače přitáhněte k tyči držadla ■ Zkontrolujte svíčky zapalování, popř. je vyměňte ■ Vyčistěte vzduchový filtr ■ Protočte žací nůž ■ Dobijte akumulátor startéru ■ Začněte sekat na posečené ploše
Výkon motoru klesá	<ul style="list-style-type: none"> ■ Upravte výšku sekání ■ Přebruste / vyměňte žací nůž ■ Vyčistěte kanál výhozu / vnitřek spodní části sekačky ■ Vyčistěte vzduchový filtr ■ Snižte pracovní rychlost
Nepravidelný řez	<ul style="list-style-type: none"> ■ Přebruste / vyměňte žací nůž ■ Upravte výšku sekání
Sběrný koš se nenaplní dostatečně	<ul style="list-style-type: none"> ■ Upravte výšku sekání ■ Nechejte trávnik oschnout ■ Přebruste / vyměňte žací nůž ■ Vyčistěte mříž sběrného koše ■ Vyčistěte kanál výhozu / vnitřek spodní části sekačky
Nefunguje pohon kol	<ul style="list-style-type: none"> ■ Upravte nastavení bowdenového lanka ■ Závada klínového řemene ■ Vyhledejte zákaznický servis ■ Odstraňte nečistoty z pohonu kol, ozubeného řemene a převodů ■ Naolejujte volnoběh (hnací pastorek na převodovém hřídeli) olejo- vým postříkem
Kola se neotáčejí, když je převod zapnutý	<ul style="list-style-type: none"> ■ Dotáhněte kolové šrouby ■ Závada náboje kola ■ Závada klínového řemene ■ Vyhledejte zákaznický servis
Přístroj má mimořádně silné vibrace	<ul style="list-style-type: none"> ■ Zkontrolujte žací nůž



V případě poruch, které nejsou v této tabulce uvedeny nebo je nemůžete odstranit sami, se prosím obraťte na náš příslušný zákaznický servis.

Odborná kontrola je potřebná:

- po najetí na překážku
- při náhlém zastavení motoru
- při poškození převodovky
- při vadném klínovém řemenu

- při ohnutém noži
- při ohnuté hřídeli motoru

PROHLÁŠENÍ O SHODĚ ES

- viz Návod k montáži

ZÁRUKA

Případné materiálové nebo výrobní vady na přístroji odstraníme během zákonné promlčecí lhůty pro nároky na odstranění vad podle naší volby opravou nebo dodáním náhradního výrobku. Promlčecí lhůta je určena právem dané země, ve které byl přístroj zakoupen.

Náš příslib záruky platí jen v případě:

- řádné manipulace s přístrojem
- dodržování návodu k obsluze
- použití originálních náhradních dílů

Záruka zaniká v případě:

- pokusů o opravu přístroje
- technických úprav přístroje
- použití v rozporu s určením (např. komerčního nebo komunálního použití)

Ze záruky jsou vyloučeny:

- poškození nátěru způsobená běžným opotřebením
- díly podléhající opotřebením, které jsou označeny na seznamu náhradních dílů orámováním [xxx xxx (x)]
- Spalovací motory – pro ty platí vlastní záruční ustanovení příslušného výrobce motoru

Záruční doba počíná běžet dnem nákupu koncovým odběratelem. Určující je datum na originálním dokladu o koupi. V případě uplatnění záruky se prosím obraťte s tímto prohlášením o záruce a dokladem o koupi na svého prodejce nebo nejbližší autorizovaný zákaznický servis. Tímto příslibem záruky zůstávají zákonné nároky kupujícího na odstranění vady vůči prodávajícímu nedotčeny.

PREKLAD ORIGINÁLNEHO NÁVODU NA POUŽITIE

Obsah

Informácie o tomto návode.....	157
Popis výrobku.....	157
Bezpečnostné pokyny.....	159
Montáž.....	160
Uvedenie do prevádzky.....	161
Údržba a starostlivosť.....	166
Skladovanie.....	168
Opravy.....	168
Likvidácia.....	168
Pomoc pri poruchách.....	169
ES vyhlásenie o zhode.....	170
Záruka.....	170

INFORMÁCIE O TOMTO NÁVODE

- Pred uvedením do prevádzky si prečítajte tento návod. Je to predpokladom pre bezpečnú prácu a bezporuchovú manipuláciu. Pred použitím sa oboznámte s ovládacími prvkami a používaním stroja.
- Dodržiavajte bezpečnostné pokyny a výstražné upozornenia uvedené v tomto návode a na prístroji.
- Táto dokumentácia je neoddeliteľnou súčasťou popisovaného výrobku a pri predaji by sa mala odovzdať kupujúcemu spolu s výrobkom

Vysvetlenie značiek



POZOR!

Presným dodržiavaním týchto výstražných pokynov môžete zabrániť ublíženiu na zdraví a/alebo vecným škodám.



Špeciálne pokyny pre lepšiu zrozumiteľnosť a manipuláciu.

POPIS VÝROBKU

V tejto dokumentácii sa popisujú rôzne modely benzínových kosačiek na trávu. Niektoré modely sú vybavené zberným boxom na trávu a/alebo sú tiež vhodné aj na mulčovanie.

Identifikujte váš model na základe obrázkov výrobku a popisu rôzneho príslušenstva.

Účel použitia

Tento prístroj je určený na kosenie trávnikov v súkromnom vlastníctve a smie sa používať výlučne na suchých trávnikoch.

Iné použitie nad tento rámec sa považuje za použitie v rozpore s účelom.

Príklady nesprávneho používania

- Tento prístroj nie je vhodný na používanie na verejných priestranstvách, v parkoch, na športoviskách a ani v poľnohospodárstve a lesníctve.
- Bezpečnostné prvky nie je dovolené demontovať alebo premošťovať.
- Prístroj nepoužívajte počas dažďa ani na mokrom trávniku.
- Prístroj sa nesmie prevádzkovať na priemyselné účely.

Bezpečnostné a ochranné prvky



POZOR!

Nebezpečenstvo zranenia!

Bezpečnostné a ochranné zariadenia nesmú byť odpájané.

Bezpečnostný strmeň

Prístroj je vybavený bezpečnostným strmeňom.



POZOR!

Nebezpečenstvo poranenia!

V prípade nebezpečenstva pustiť bezpečnostný strmeň.

Prístroje bez nožovej spojky:

- žací nôž sa zastaví,
- motor sa zastaví.

Prístroje s nožovou spojkou:

- žací nôž sa zastaví,
- Pozor! - motor beží ďalej.

Nárazová klapka

Nárazová klapka chráni pred odlietavajúcimi časťami.



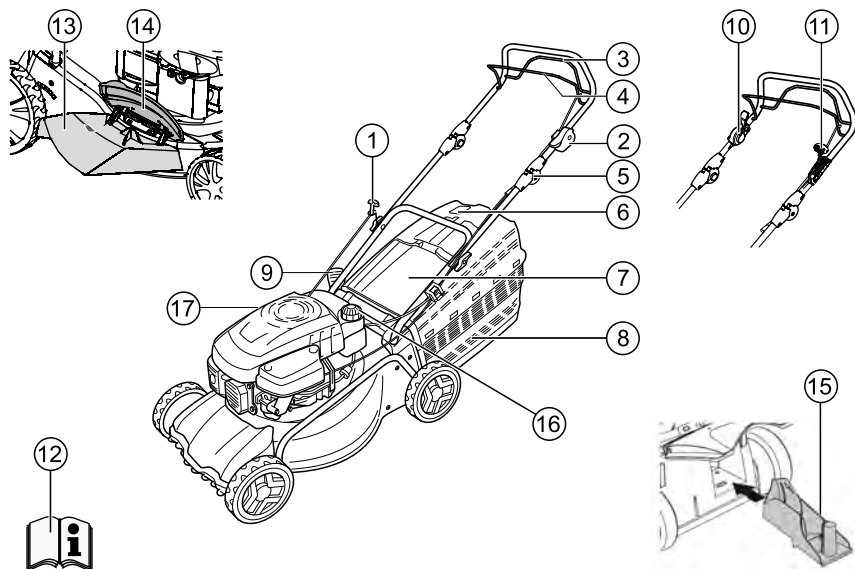









Prehľad produktu



1	Lanko štartéra	10	Nožová spojka
2	Štartovanie, zastavenie *	11	Prevodovka Vario *
3	Pohon kolies *	12	Návod na obsluhu
4	Bezpečnostný strmeň	13	Nadstavec odhadzovača *
5	Ergonomické prestavenie výšky *	14	Uzatvárací sklopný kryt *
6	Ukazovateľ stavu naplnenia *	15	Mulčovací súprava *
7	Ochranný sklopný kryt *	16	Benzínová nádrž
8	Zberný box na trávu *	17	Plniace hrdlo na olej
9	Prestavenie výšky pokosu *		

* v závislosti od vyhotovenia

Symbole na prístroji

	Pozor! Vyžaduje sa mimoriadna opatnosť pri manipulácii!
	Pred uvedením do prevádzky si prečítajte návod na používanie!
	Pozor! Dbajte na to, aby sa tretie osoby nachádzali mimo nebezpečnej oblasti!
	Pozor! Ruky a nohy držte mimo dosahu rezačieho mechanizmu!
	Udržiavajte odstup od nebezpečnej oblasti!
	Pred začatím prác na rezacom mechanizme vytiahnite konektor zapalovacej sviečky!
	Uvoľnite motorovú brzdu!
	Zapnite pohon kolies!
	Diaľkové ovládanie plynu, spustenie/zastavenie
Dodatkové symboly v prípade prístrojov s elektrickýmštartovaním	
	Pozor! Nebezpečenstvo zásahu elektrickým prúdom!
	Pozor! Napájacie vedenie držte mimo dosahu žacích nožov!
	Pred vykonávaním údržby alebo v prípade poškodeného kábla vždy odpojte prístroj zo siete!

BEZPEČNOSTNÉ POKYNY



POZOR!

Prístroj používajte iba v technicky bezchybnom stave!



POZOR!

Nebezpečenstvo zranenia!

Bezpečnostné a ochranné zariadenia nesmú byť odpájané.



UPOZORNENIE!

Nebezpečenstvo požiaru!

Natankovaný stroj neponechávajte v budovách, v ktorých by sa mohli benzínové výpary dostať do kontaktu s otvoreným ohňom alebo iskrami!

Dbajte na to, aby nedošlo k znečisteniu povrchov okolo motora, výfuku, priehradky na batériu a palivovej nádrže pokoseným materiálom, benzínom či olejom.



POZOR!

Nebezpečenstvo požiaru!

Benzín a olej sú vysoko zápalné látky!

- Dbajte na to, aby sa tretie osoby nachádzali mimo nebezpečnej oblasti.
- Nikdy nekoste, ak sú nablízku osoby, predovšetkým deti alebo zvieratá.
- Osoba, ktorá obsluhuje a používa stroj, zodpovedá za úrazy spôsobené iným osobám a za poškodenie cudzieho majetku.
- Deti a osoby, ktoré nepoznajú tento návod na použitie, nesmú prístroj používať
- Dodržte miestne ustanovenia o minimálnom veku obsluhujúcej osoby.
- Prístroj nepoužívajte pod vplyvom alkoholu, drog a liekov.
- Noste primeraný pracovný odev:
 - dlhé nohavice
 - pevnú a protišmykovú obuv
 - ochrana sluchu
- Pri práci na svahoch:
 - Nikdy nepracujte na hladkom a šmykľavom svahu.
 - Dávajte vždy pozor na bezpečné postavenie.
 - Koste vždy priečne k svahu, nikdy nie nahor alebo nadol.
 - Nekoste na svahoch so stúpaním viac ako 20°!
 - Mimoriadna opatnosť pri otáčaní!
- Pracujte iba pri dostatočnom dennom svetle alebo umelom osvetlení.

- Telo, končatiny a odev držte mimo dosahu rezačieho mechanizmu.
- Rešpektujte ustanovenia pre prevádzkové časy konkrétnych krajín.
- Prístroj pripravený na prevádzku nenechávať bez dozoru.
- Koste iba s ostrým žacím nožom
- Prístroj nikdy nepoužívajte s poškodenými alebo chýbajúcimi bezpečnostnými zariadeniami.
- Prístroj nikdy nepoužívajte, ak nemá úplne namontované ochranné prvky (napr. ochranný sklopný kryt, zariadenia na zber trávy)
- Pred každým použitím skontrolujte prístroj na prípadné poškodenia, poškodené alebo opotrebované diely vymeňte.
- Opotrebované alebo poškodené nože a upevňovacie čapy vymieňajte iba ako celé súpravy, aby nedošlo k strate vyváženia.
- Pred naštartovaním motora odpojte všetky nože a pohony.
- Odstavte motor, počkajte na úplné zastavenie prístroja a vytiahnite konektor zapalovacej sviečky:
 - ak odchádzate od prístroja,
 - počas kontrolovania alebo čistenia prístroja alebo vykonávania prác na prístroji,
 - v prípade výskytu porúch,
 - pred uvoľňovaním blokování,
 - pred odstraňovaním upchatí,
 - po kontakte s cudzími telesami,
 - pred tankovaním,
 - ak sa vyskytnú nezvyčajné vibrácie na stroji (potrebná okamžitá kontrola).



Pred opätovným naštartovaním kosačky na trávu a začatím práce prehladnite kosačku na trávu na prípadné známky poškodení a vykonajte potrebné opravy.

- Zastrčte konektor zapalovacej sviečky a naštartujte motor
 - po odstránení poruchy (pozri tabuľku porúch) a preskúšaní prístroja,
 - po vyčistení prístroja
- Neštartujte motor, ak stojíte pred kanálom odhadzovača.
- Podrobne a starostlivo skontrolujte celý terén, ktorý sa má pokosiť, odstráňte všetky cudzie telesá.

- Obzvlášť opatrne postupujte pri otáčaní a priťahovaní kosačky na trávu.
- Nekoste ponad prekážky (napr. konáre, korene stromov).
- Rezivo odstraňujte len pri zastavenom motore.
- Keď sa križuje iná ako kosená plocha, vypnite motor.
- Prístroj nikdy nedvíhajte ani nenoste s bežiacim motorom.
- Počas dopĺňania benzínu alebo motorového oleja nejedzte a nepite.
- Nevdychujte benzínové výpary.
- Prístroj veďte krokovou rýchlosťou.
- Pred použitím skontrolujte pevnosť dotiahnutia matíc, skrutiek a čapov.
- V prípade vytečenia benzínu z motora, zatvorte škrtiacu klapku. Ak je motor vybavený uzatváracím kohútom benzínu, po skončení kosenia ho zatvorte.

MONTÁŽ

Dodržiavajte pokyny uvedené v priloženom návode na montáž.



POZOR!

Prístroj sa smie používať až po úplnom zmontovaní.

Tankovanie

Pred uvedením do prevádzky musíte kosačku na trávu natankovať.



VAROVANIE!

Nebezpečenstvo požiaru!

Benzín a olej sú vysoko zápalné látky!



Vždy dodržiavajte pokyny uvedené v priloženom návode na obsluhu od výrobcu motora.

Prevádzkový prostriedok

	Benzín	Motorový olej
Druh	Bežný benzín/ bezolovnatý	pozri upozornenia od výrobcu motora
Kapacita	pozri upozornenia od výrobcu motora	pribl. 0,6 l

Prevádzkový prostriedok

Bezpečnosť



VAROVANIE!

Motor nenechajte nikdy v prevádzke v uzatvorených priestoroch. Nebezpečnosť otravy!

- Benzín a olej uschovajte v nádržiach, ktoré sú na to určené.
- Benzín a olej doplňajte alebo vyprázdňujte pri vypnutom, studenom motore.
- Benzín a olej nedoplňajte, ak motor beží.
- Nádrž neprepĺňajte (benzín sa rozpína).
- Pri tankovaní nefajčite
- Pri bežiacom alebo horúcom motore neatvárajte uzáver nádrže
- Poškodenú nádrž alebo uzáver nádrže vymeňte
- Uzáver nádrže vždy pevne uzatvorte
- Ak došlo k pretečeniu benzínu, v žiadnom prípade sa nepokúšajte naštartovať motor. Namiesto toho je potrebné odstrániť stroj z plochy znečistenej benzínom. V žiadnom prípade sa nepokúšajte o aktiváciu zapalovania, kým benzínové výpary úplne nevyprchajú.
- Keď vytečie motorový olej:
 - motor neštartujte,
 - uniknutý motorový olej nasajte sorpčným lapačom olejov alebo handrou a odborne zlikvidujte,
 - vyčistite prístroj.



Starý olej nie je dovolený:

- vyhadzovať do odpadu,
- vylievať do kanalizácie, odtoku alebo na zem.

Starý olej odporúčame odovzdať v uzatvorenej nádobe v recyklačnom stredisku alebo zákazníkovi servisu.

Plnenie benzínu

1. Veko nádrže odskrutkujte a uložte na čisté miesto.
2. Naplňte benzín pomocou lievika.
3. Plniaci otvor nádrže pevne uzavrite a vyčistite.

Plnenie motorového oleja

1. Plniace veko oleja odskrutkujte a uzáver uložte na čisté miesto.
2. Naplňte olej pomocou lievika.
3. Otvor na plnenie oleja pevne uzavrite a vyčistite.

UVEDENIE DO PREVÁDZKY



POZOR!

Zariadenie s uvoľneným, poškodeným alebo opotrebovaným rezacím ústrojenstvom a/alebo upevňovacími dielmi sa nesmie používať.

Vždy pred uvedením do prevádzky vykonajte vizuálnu kontrolu.

Nastavenie výšky pokosu



POZOR!

Nebezpečnosť poranenia!

Výšku pokosu prestavujte iba vtedy, keď je motor vypnutý a žací nôž je úplne nehybný!



- Všetky kolieska vždy nastavte na rovnakú výšku pokosu.
- Prestavenie výšky pokosu závisí od modelu.

Centrálne prestavenie (1)

- Stlačte a držte gombík centrálneho prestavenia výšky. (1/1)
 - Na dosiahnutie kratšieho trávnikar potlačte rukoväť centrálneho prestavenia výšky nadol. (1/2)
 - Na dosiahnutie dlhšieho trávnikar potiahnite rukoväť centrálneho prestavenia výšky nahor. (1/2)
 - Stupeň centrálneho prestavenia výšky sa zobrazí. (1/3)
- Po dosiahnutí požadovanej výšky pokosu gombík pustite.

Prestavenie osí alebo centrálne prestavenie (2, 3)

- Na odblokovanie zatlačte páčku do strany a podržte ju..
- Páčku posuňte doľava alebo doprava do požadovanej výšky pokosu.

- Páčku nechajte zapadnúť na miesto.
- Dbajte na to, aby bola v prípade všetkých kolies nastavená rovnaká výška

Rýchle prestavenie jednotlivých kolies alebo centrálne prestavenie (4)

- Na odblokovanie zatlačte páčku do strany a podržte ju..
- Páčku posuňte doľava alebo doprava do požadovanej výšky pokosu.
- Páčku nechajte zapadnúť na miesto.
- Dbajte na to, aby bola v prípade všetkých kolies nastavená rovnaká výška

Prestavenie jednotlivých kolies (3)

- Skrutku kolesa uvoľníte otáčaním doľava alebo doprava.
- Skrutku kolesa zastrčte do otvoru podľa želanaj výšky pokosu.
- Skrutku kolesa pevne dotiahnite.



Skrutkové spoje kolesa sú vybavené ľavo- a pravotočivými závitmi. Počas skrutkovania dbajte na príslušné smerovanie závitů v kryte kosačky a použite zodpovedajúce skrutky.

- Dbajte na to, aby bol v prípade všetkých kolies použitý otvor v rovnakej výške.

Centrálne prestavenie osí (6)

- Oba palce položte na konce osi.
- Prsty dajte pod kryt kosačky.
- Oboma palcami vytiahnite os z doteraz používanej drážky nastavenia výšky pokosu.
- Os potiahnite oboma palcami pred požadovanú drážku nastavenia výšky pokosu a nechajte ju zapadnúť na miesto.
- Dbajte na to, aby bola v prípade všetkých kolies nastavená rovnaká výška.

Kosenie so zberným boxom na trávu (8)



POZOR! **Nebezpečenstvo poranenia!**

Zberný box na trávu vyberajte alebo nasadzujte iba vtedy, keď je motor vypnutý a žací nôž je úplne nehybný!

- Nadvihnite ochranný sklopný kryt a zberný box na trávu zaveste na držiaky.

Ukazovateľ stavu naplnenia

Indikátor stavu naplnenia sa pri kosení prostredníctvom vzduchového prúdu zatlačí nahor (7a).

Ak je zberný kôš na trávu plný, prilieha indikátor stavu naplnenia na kôš (7b). Zberný kôš na trávu sa musí vyprázdniť.

Vyprázdnenie zberného boxu na trávu

1. Nadvihnite ochranný sklopný kryt.
2. Zberný box na trávu zveste a vyberte ho potiahnutím dozadu (8).
3. Vyprázdnite zberný box na trávu.
4. Nadvihnite ochranný sklopný kryt a zberný box na trávu znovu zaveste na držiaky (8).

Kosenie bez zberného boxu na trávu



POZOR!

Nebezpečenstvo poranenia rotujúcimi dielmi!

Bez zberného boxu na trávu koste iba v tom prípade, ak je otočná pružina ochranného sklopného krytu funkčná!

Sila pružiny pritláča ochranný sklopný kryt na telo kosačky na trávu. Pokosená tráva sa teda odhadzuje dozadu cez spodnú časť.

Mulčovanie pomocou mulčovacej súpravy (voliteľné)

Pri mulčovaní sa pokosený materiál nezbera ale zostáva na trávniku. Mulč chráni pôdu pred vysušáním a dodáva jej živiny.

Najlepšie výsledky možno dosiahnuť pravidelným zastrihávaním o približne 2 cm. Iba mladá tráva s mäkkým listovým pletivom kompostuje rýchlo.

- Výška trávy pred mulčovaním: maximálne 8 cm
- Výška trávy po mulčovaní: minimálne 4 cm



Rýchlosť chôdze prispôbte mulčovaniu, nekračajte príliš rýchlo!

Nasadenie mulčovacej súpravy



POZOR!

Nebezpečenstvo poranenia rotujúcimi dielmi!

Mulčovaciu súpravu nasadzujte alebo odstraňujte iba vtedy, keď je motor vypnutý a žací nôž je úplne nehybný!

1. Odoberte zberný box na trávnu. (8)
2. Nadvihnite ochranný sklopný kryt a mulčovaciu súpravu nasadte do kanála odhadzovača. (9)
 - Mulčovacia súprava musí počuteľne zapadnúť na miesto.



Ak mulčovacia súprava nezapadne na miesto, môže dôjsť k poškodeniu mulčovacej súpravy a žacieho noža.

Odstránenie mulčovacej súpravy



POZOR!

Nebezpečenstvo poranenia rotujúcimi dielmi!

Mulčovaciu súpravu nasadzujte alebo odstraňujte iba vtedy, keď je motor vypnutý a žací nôž je úplne nehybný!

1. Nadvihnite ochranný sklopný kryt. (10)
2. Uvoľnite zaistenie na mulčovacej súprave. (10)
3. Mulčovaciu súpravu vyťahnite von.

Kosenie s bočným odhadzovačom (voliteľné)



POZOR!

Nebezpečenstvo poranenia rotujúcimi dielmi!

Bočný odhadzovač odoberajte alebo nasadzujte iba vtedy, keď je motor vypnutý a žací nôž je úplne nehybný!

Nasadenie bočného odhadzovača

1. Odstráňte zberný box na trávnu a nasadte mulčovaciu súpravu.
2. Kryt bočného odhadzovača vyklopte nahor a podržte ho (11/1).
3. Nasadte kanál bočného odhadzovača (11/2).
4. Pomaly zatvorte kryt.
 - ⇒ *Kryt zaistuje kanál bočného odhadzovača pred vypadnutím.*

Odstránenie bočného odhadzovača

1. Kryt bočného odhadzovača vyklopte nahor a podržte ho (11/1).
2. Odstráňte bočný odhadzovač a zatvorte kryt (11/2).

Nastavenie výšky rukoväte (voliteľné)

Výšku rukoväte je možné podľa potreby nastaviť na dve rôzne úrovne.

1. Na skrutkovom spoji spodného držadla odskrutkujte obe skrutky rukoväte.
2. Vytiahnite skrutkové čapy a zastrčením do niektorého z párových pravouhlých otvorov na držiakoch a pomocou držiadiel nastavte požadovanú polohu rukoväte (12). Dbajte na to, aby ste na každom z držiakov použili rovnaký otvor!
3. Pomocou skrutiek rukoväte znova zoskrutkujte držiaky so spodným držadlom.

Štart motora



VAROVANIE!

Motor nenechajte nikdy v prevádzke v uzatvorených priestoroch. Nebezpečenstvo otravy!



POZOR!

Nebezpečenstvo poranenia rotujúcimi dielmi!

Počas štartovania prístroj nenaklápajte!



■ Motor štartujte iba vtedy, keď je namontovaný nôž (nôž plní funkciu zotrvačnej hmoty)!

■ V prípade štartovania motora (HONDA) zohriateho na prevádzkovú teplotu NEPOUŽÍVAJTE sýtič ani pumpičku paliva!





■ Nemeňte nastavenia regulátora na motore!

Rýchle prestavenie jednotlivých kolies alebo centrálné prestavenie (4)

- Na odblokovanie zatlačte páčku do strany a podržte ju.
- Páčku posuňte doľava alebo doprava do požadovanej výšky pokosu.
- Páčku nechajte zapadnúť na miesto.
- Dbajte na to, aby bola v prípade všetkých kolies nastavená rovnaká výška
- Prístroj neštartujte, ak kanál odhadzovača nie je zakrytý niektorým z nasledujúcich dielov:
 - zberný box na trávnu
 - ochranný sklopný kryt
 - mulčovacia súprava

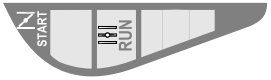
- Pri aktivácii spínača štartéra postupujte mierniadne obozretne a v súlade s pokynmi od výrobcu.
- Dbajte na dodržiavanie dostatočného odstupu nôh od rezacieho mechanizmu.
- Prístroj štartujte v nižkej tráve.

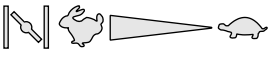
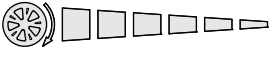

Značky polohy na prístroji

Sýtič *			
	Štartovanie	Chod	Zastavenie
Diaľkové ovládanie plynu *			
	Štartovanie	Zastavenie	
Diaľkové ovládanie plynu so sýtičom *			
Prevodovka Varió *			
	Rýchlo	Pomaly	
Nožová spojka *			
	Zap.	Vyp.	

* v závislosti od vyhotovenia

Ručné štartovanie

bez diaľkového ovládania, so sýtičom

Sýtič *			
	Štartovanie	Chod	Zastavenie
N			
			

- 1 Sýtič nastavte do polohy 1 (13/1).
- 2 Bezpečnostný strmeň potiahnite k hornému držadlu a podržte ho (17) – bezpečnostný strmeň nezapadne na miesto.
- 3 Lanko štartéra plynule vytiahnite a následne ho nechajte pomaly znova navinúť (18).
- 4 Po zohriatí motora (pribl. 15 – 20 sekúnd) nastavte sýtič do polohy 2 (13/2).



Motor má pevné nastavenie plynu. Regulácia otáčok nie je možná.

bez diaľkového ovládania plynu, s pumpičkou paliva (16)

- 1 3-krát stlačte gombík pumpičky paliva v odstupoch pribl. 2 sekundy (16). Pri teplotách pod 10 °C stlačte gombík pumpičky paliva 5-krát.
- 2 Bezpečnostný strmeň potiahnite k hornému držadlu a podržte ho (17) – bezpečnostný strmeň nezapadne na miesto.
- 3 Lanko štartéra plynule vytiahnite a následne ho nechajte pomaly znova navinúť (18).



Motor má pevné nastavenie plynu. Regulácia otáčok nie je možná.

bez diaľkového ovládania plynu, bez pumpičky paliva/sýtiča

- 1 Bezpečnostný strmeň potiahnite k hornému držadlu a podržte ho (17) – bezpečnostný strmeň nezapadne na miesto.
- 2 Lanko štartéra plynule vytiahnite a následne ho nechajte pomaly znova navinúť (18).



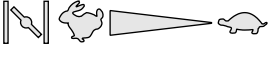

Motor má pevné nastavenie plynu. Regulácia otáčok nie je možná.

s diaľkovým ovládaním plynu, so sýtičom



Diaľkové ovládanie plynu so sýtičom *	
---------------------------------------	---

- 1 Plynovú páku nastavte do polohy N (14/1).
- 2 Bezpečnostný strmeň potiahnite k hornému držadlu a podržte ho (17) – bezpečnostný strmeň nezapadne na miesto.

- Lanko štartéra plynule vytiahnite a následne ho nechajte pomaly znova navinúť (18).
- Po zohriatí motora (pribl. 15 – 20 sekúnd) nastavte plynovú páku do polohy medzi  a  (14/2).



s diaľkovým ovládaním plynu, bez pumpičky paliva/ sýtičom

Diaľkové ovládanie plynu *		
	Štartovanie	Zastavenie

- Plynovú páku nastavte do polohy  (20/1).
- Bezpečnostný strmeň potiahnite k hornému držadlu a podržte ho (17) – bezpečnostný strmeň nezapadne na miesto.
- Lanko štartéra plynule vytiahnite a následne ho nechajte pomaly znova navinúť (18).
- Po zohriatí motora (pribl. 15 – 20 sekúnd) nastavte plynovú páku do polohy medzi  a  (20).



s diaľkovým ovládaním plynu, s pumpičkou paliva (16)

Diaľkové ovládanie plynu *		
	Štartovanie	Zastavenie



- Plynovú páku nastavte do polohy  (20/1).
- 3-krát stlačte gombík pumpičky paliva v odstupoch pribl. 2 sekundy (16). Pri teplotách pod 10 °C stlačte gombík pumpičky paliva 5-krát.
- Bezpečnostný strmeň potiahnite k hornému držadlu a podržte ho (17) – bezpečnostný strmeň nezapadne na miesto.
- Lanko štartéra plynule vytiahnite a následne ho nechajte pomaly znova navinúť (18).
- Hneď po naštartovaní motora nastavte plynovú páku do polohy medzi  a  (20) podľa toho, aké otáčky motora chcete dosiahnuť.

Elektrické štartovanie (voliteľné)

Elektrické štartovanie s pumpičkou paliva (16)

- Plynovú páku nastavte do polohy „ŠTART“ (15/1).
- 3-krát stlačte gombík pumpičky paliva v odstupoch pribl. 2 sekundy (16). Pri teplotách pod 10 °C stlačte gombík pumpičky paliva 5-krát.
- Bezpečnostný strmeň potiahnite k hornému držadlu a podržte ho (17) – bezpečnostný strmeň nezapadne na miesto.
- Kľúč zapalovania v zapalovaní otočte celkom doprava (19).
- Hneď ako motor naskočí, pustite kľúč zapalovania (preskočí späť do polohy „0“).
- Plynovú páku nastavte do polohy medzi  a  podľa toho, aké otáčky chcete dosiahnuť (15/2).

Elektrické štartovanie bez pumpičky paliva/sýtiča (15)

- Plynovú páku nastavte do polohy „ŠTART“ (15/1).
- Bezpečnostný strmeň potiahnite k hornému držadlu a podržte ho (17) – bezpečnostný strmeň nezapadne na miesto.
- Kľúč zapalovania v zapalovaní otočte celkom doprava (19).
- Hneď ako motor naskočí, pustite kľúč zapalovania (preskočí späť do polohy „0“).
- Plynovú páku nastavte do polohy medzi  a  podľa toho, aké otáčky chcete dosiahnuť (15/2).

Nožová spojka (voliteľné)

Nožová spojka *		
	Zap.	Vyp.

Pomocou nožovej spojky možno zapojiť alebo odpojiť žací nôž bez toho, aby bolo potrebné vypnúť motor.

Zapojenie žacieho noža

- Bezpečnostný strmeň potiahnite k hornému držadlu a podržte ho (17).
 - ⇒ *Bezpečnostný strmeň nezapadne na miesto.*

2. Páku spojky potlačte smerom od seba (21/1).
⇒ *žací nůž sa zapojí.*

Odpojenie žacieho noža

1. Pustíte bezpečnostný strmeň (25).
⇒ *žací nůž sa odpojí.*
⇒ *Páka spojky sa prepne do pokojovej polohy (21/2).*

Vypnutie motora

Prístroj bez nožovej spojky

1. Plynovú páku presuňte do polohy ↶ (20/2).
2. Pustíte bezpečnostný strmeň (25).
⇒ *Motor sa vypne.*



VAROVANIE!

Nebezpečenstvo vplyvom rezných poranení!

Nožový hriadeľ sa vplyvom zotrvačnosti zastaví oneskorene! Okamžite po vypnutí nesiahajte pod zariadenie.

Prístroj s nožovou spojkou

Nožová spojka *		
	Zap.	Vyp.

1. Pustíte bezpečnostný strmeň (25).
2. Plynovú páku nastavte do polohy ↶ (20/2).
⇒ *Motor sa vypne..*



VAROVANIE!

Nebezpečenstvo vplyvom rezných poranení!

Nožový hriadeľ sa vplyvom zotrvačnosti zastaví oneskorene! Okamžite po vypnutí nesiahajte pod zariadenie.

Pohon kolies (voliteľné)



POZOR!

Prevodovku zapájajte iba vtedy, keď je naštartovaný motor.

Zapnutie pohonu kolies

1. Spínací strmeň prevodovky zatlačte k hornému držadlu a držte (22) – spínací strmeň prevodovky nezapadne na miesto.
⇒ *Pohon kolies sa zapne.*

Vypnutie pohonu kolies

1. Pustíte spínací strmeň prevodovky (24).
⇒ *Pohon kolies sa vypne.*

Prevodovka Vario (voliteľné)

Prevo- dovka Va- rio *		
	Rýchlo	Pomaly

Prevodovka Vario umožňuje plynulé nastavenie pojazdovej rýchlosti kosačky na trávu.



POZOR!

Páku používajte len vtedy, keď motor beží. Radenie bez pohonu motora môže poškodiť hnací mechanizmus.

1. Na dosiahnutie vyšších rýchlostí potiahnite páku (23) v smere (23/2).
2. Na dosiahnutie nižších rýchlostí potiahnite páku (23) v smere (23/1).



Pojazdovú rýchlosť vždy prispôbte aktuálnemu stavu podkladu a stavu trávnik!

ÚDRŽBA A STAROSTLIVOSŤ



POZOR!

Nebezpečenstvo zranenia!

- Pred všetkými údržbovými a servisnými prácami vždy vypnite motor a vytiahnite konektor sviečok zapalovania!
 - Motor môže mať dobeh. Po vypnutí sa uistite, že motor stojí!
 - Pri údržbových prácach a ošetrovaní noža noste vždy pracovné rukavice!
- Všetky matice, čapy a skrutky musia byť pevne dotiahnuté.
 - Prístroj musí byť v bezpečnom prevádzkovom stave.
 - Pred odstavením stroja nechajte vychladnúť motor.
 - Zberné zariadenie na trávu pravidelne kontrolujte vzhľadom na funkčnosť a opotrebovanie.
 - Prístroj po každom použití vyčistite.

- Prístroj neostrekujte vodou. Vnikajúca voda môže viesť k poruchám (zapaľovanie, splyňovač).
- Žací nôž pravidelne kontrolujte na prítomnosť poškodení ##.
- Chybné tlmíče hluku vždy vymeňte.

Nakláňanie kosačky

V závislosti od výrobcu motora musí:

- splyňovač/vzduchový filter smerovať nahor (26)
- zapaľovacia sviečka smerovať nahor (27)



Dodržiavajte pokyny uvedené v návode na obsluhu od výrobcu motorov!

Nabrúsenie/výmena žacieho noža

- Tupé alebo poškodené žacie nože nechávajú brúsiť/vymieňať iba v servise alebo v autorizovanej špecializovanej predajni.
- Dodatočne nabrúsené žacie nože musia byť vyvážené.



POZOR!

Nevyvážené nože vedú k silným vibráciám a poškodzujú kosačku.

Nabíjanie batérie štartéra (voliteľné)

Batéria štartéra je bezúdržbová a v bežnej prevádzke ju nabíja kosačka. V mimoriadnych prípadoch musí batériu nabiť používateľ:

- Pred prvým uvedením kosačky do prevádzky.
- V prípade vybitia, pred zimnou prestávkou alebo v prípade dlhších období nečinnosti (> 6 mesiacov).

Postup pri nabíjaní:

- 1 Nabíjačku vyberte z priehradky na batériu.
- 2 Kábel batérie odpojte od kábla motora (28).
- 3 Kábel batérie pripojte ku káblu nabíjačky (29).
- 4 Nabíjačku pripojte k elektrickej sieti. Napätie elektrickej siete sa musí zhodovať s prevádzkovým napätím nabíjačky.

Doba nabíjania je približne 36 hodín. Používajte iba originálnu nabíjačku dodávanú spolu s výrobkom.



POZOR!

- Batériu štartéra nabíjajte iba v suchých, dobre vetraných miestnostiach!
- Kosačku na trávu počas nabíjania neuvádzajte do chodu!

Starostlivosť o motor

Výmena motorového oleja

- 1 Pripravte si vhodnú nádobu na zachytenie oleja.
- 2 Všetok olej nechajte vytečť alebo ho odsajte cez otvor na plnenie oleja.



Použitý motorový olej zlikvidujte spôsobom šetrným voči životnému prostrediu! Starý olej odporúčame odovzdať v uzatvorenej nádobe v recyklačnom stredisku alebo zákazníkovi servisu.

Starý olej nie je dovolené:

- vyhadzovať do odpadu
- vylievat' do kanalizácie alebo odtoku
- vylievat' na zem.

Výmena vzduchového filtra

- Dodržiavajte pokyny od výrobcu motorov.

Výmena zapaľovacej sviečky

- Dodržiavajte pokyny od výrobcu motorov.

Pohon kolies (voliteľné)

Nastavenie bovdenového lanka

Ak motor beží no pohon kolies sa už nedá zapnúť ani vypnúť, je potrebné nastaviť príslušné bovdenové lanko.



POZOR!

Nebezpečenstvo poranenia!

Bovdenové lanko predstavujte iba vtedy, keď je motor vypnutý.

1. Prestavovací prvok na bovdenovom lanku poťahnite v smere šípky (30).
2. Na kontrolu nastavenia naštartujte motor a zapnite pohon kolies.
3. Ak pohon kolies stále nefunguje, kosačku na trávu odneste do najbližšieho servisu alebo do autorizovanej špecializovanej predajne.

Naolejovanie hnacieho pastorka

- Hnací pastorok na hnacom hriadelí občas naolejujte mazacím sprejom.



Prevodovka pohonu kolies je bezúdržbová.

SKLADOVANIE



POZOR!

Nebezpečenstvo výbuchu!

- Prístroj neskladujte pri otvorených plameňoch alebo tepelných zdrojoch!
- Nechajte vychladnúť motor.
- Úsporu miesta počas skladovania dosiahnete odklopením horného držadla.
- Prístroj skladujte na suchom mieste a mimo dosahu detí a nepovolanych osôb.
- Batériu štartéra skladujte tak, aby na ňu nepôsobil mráz.
- Batériu štartéra z času na čas dobite.
- Vyprázdňte benzínovú nádrž.
- Vytiahnite konektor zapalovacej sviečky.

OPRAVY

Opravy smú zabezpečovať iba servisné miesta a autorizované špecializované predajne.

LIKVIDÁCIA



Opotrebované prístroje, batérie alebo akumulátory nelikvidujte s komunálnym odpadom!

- Obal, zariadenie a príslušenstvo sú vyrobené z recyklovateľných materiálov a je nutné ich vhodne zlikvidovať.

POMOC PRI PORUCHÁCH



POZOR!

Nôž a hriadeľ motora sa nesmú vyrovnávať!

Porucha	Riešenie
Motor nenaskakuje	<ul style="list-style-type: none"> ■ Naplňte benzín ■ Páku plynu nastavte do polohy „Štart“ ■ Zapnite sýtič ■ Spínací strmeň motora zatlačte k hornému držadlu ■ Skontrolujte zapaľovacie sviečky, v prípade potreby ich vymeňte ■ Vyčistite vzduchový filter ■ Voľne otočte žací nôž ■ Dobite batériu štartéra ■ Štartujte na pokosenej ploche
Výkon motora klesá	<ul style="list-style-type: none"> ■ Upravte výšku pokosu ■ Nabrúste/vymeňte žací nôž ■ Vyčistite kanál odhadzovača/kryt ■ Vyčistite vzduchový filter ■ Znížte pracovnú rýchlosť
Nerovnomerný pokos	<ul style="list-style-type: none"> ■ Nabrúste/vymeňte žací nôž ■ Upravte výšku pokosu
Plnenie zberného boxu na trávu nie je dostatočné	<ul style="list-style-type: none"> ■ Upravte výšku pokosu ■ Trávník nechajte vyschnúť ■ Nabrúste/vymeňte žací nôž ■ Očistite mriežku zberného boxu na trávu ■ Vyčistite kanál odhadzovača/kryt
Pohon kolies nefunguje	<ul style="list-style-type: none"> ■ Nastavte bovdenové lanko ■ Klinový remeň je poškodený ■ Vyhľadajte dielňu zákaznickeho servisu ■ Odstráňte nečistoty z pohonu kolies, ozubeného remeňa a prevodovky ■ Voľnobežné súčasti (hnací pastorok na hnacom hriadeľi) naolejujte mazacím sprejom
Keď je zapnutá prevodovka, kolesá sa neotáčajú	<ul style="list-style-type: none"> ■ Dotiahnite skrutky kolies ■ Náboj kolesa je poškodený ■ Klinový remeň je poškodený ■ Vyhľadajte dielňu zákaznickeho servisu
Prístroj mimoriadne intenzívne vibruje	<ul style="list-style-type: none"> ■ Skontrolujte žací nôž



V prípade výskytu porúch, ktoré nie sú uvedené v tejto tabuľke alebo ktoré nedokážete sami odstrániť, sa obráťte na náš príslušný zákaznícky servis.

Odborná kontrola je potrebná:

- po nájazde na prekážku
- pri náhrom zastavení motora
- pri škodách na prevodovke
- pri nefunkčnom klinovom remeni

- pri ohnutom noži
- pri ohnutom hriadelí motora

ES VYHLÁSENIE O ZHODE

- pozri návod na montáž

ZÁRUKA

Prípadné chyby materiálu alebo výrobné chyby na prístroji odstránime počas zákonnej premlčacej lehoty pre nároky na odstránenie chyby podľa našej voľby opravou alebo náhradným dodaním. Premlčacia lehota sa určuje vždy podľa legislatívy krajiny, v ktorej bol prístroj kúpený.

Záruku poskytujeme len pri:

- odbornej manipulácii s prístrojom,
- dodržiavaní návodu na obsluhu,
- používaní originálnych náhradných dielov

Záruka zaniká pri:

- pokusoch o opravu prístroja,
- technických zmenách na prístroji,
- používaní prístroja v rozpore s jeho určením (napr. na priemyselné alebo komunálne účely).

Záruka sa nevzťahuje na:

- poškodenia laku, ktoré sa vždy považujú za bežné opotrebovanie,
- diely podliehajúce rýchlemu opotrebovaniu, ktoré sú v zozname náhradných dielov označené rámčekom [xxx xxx (x)]
- spaľovacie motory – pre ne platia samostatné záručné podmienky príslušného výrobcu motorov

Záručná doba začína plynúť dňom kúpy prostredníctvom prvého odberateľa. Rozhodujúci je dátum na originálom doklade o kúpe. V prípade uplatňovania nároku na poskytnutie záruky sa obráťte s týmto vyhlásením o záruke a dokladom o kúpe na vášho predajcu alebo na najbližší autorizovaný zákaznícky servis. Týmto záručnými podmienkami zostávajú zákonné nároky kupujúceho na odstránenie chýb voči predávajúcemu nedotknuté.

AZ EREDETI HASZNÁLATI UTASÍTÁS FORDÍTÁSA

Tartalomjegyzék

A kézikönyvről.....	171
A termék leírása.....	171
Biztonsági utasítások.....	173
Szerelés.....	174
Üzembe helyezés.....	175
Karbantartás és ápolás.....	180
Tárolás.....	181
Javítás.....	182
Hulladékkezelés.....	182
Segítség üzemzavarok esetén.....	183
EK megfeleléségi nyilatkozat.....	184
Garancia.....	184

A KÉZIKÖNYVRŐL

- Üzembe helyezés előtt olvassa el ezt a dokumentációt. Ez az előfeltétele a biztonságos munkának és a zavarmentes kezelésnek. Használat előtt ismerkedjen meg a motor kezelőelemeivel és használatával.
- Kövesse a jelen dokumentáció útmutatásait és a készüléken található biztonsági és figyelmeztetéseket.
- A jelen dokumentáció az ismertett termék állandó kísérőeleme, ezért a termék eladása esetén azt át kell adni a vásárlónak.

A jelek magyarázata



FIGYELEM!

A jelen figyelmeztető utasítások pontos betartásával kerülheti el a személyi sérülést és / vagy vagyoni kárt.



Különleges információk a jobb érthetőség és kezelés érdekében.

A TERMÉK LEÍRÁSA

Ez a dokumentáció a benzines fűnyírók több típusát is bemutatja. Bizonyos modellek fűgyűjtő dobozzal is fel vannak szerelve és/vagy alkalmasak talajtakarásra.

A termékekről készült képek, és a leírás alapján keresse meg saját modelljét.

Rendeltetésszerű használat

A készüléket kizárólag magáncélú használatra tervezték, kizárólag száraz, gyeppel borított területek nyírására alkalmas.

Ettől eltérő vagy ezen túlmenő használati mód nem rendeltetésszerű használatnak minősül.

Esetleges hibás használat

- Ez a készülék nem alkalmas nyilvános területen, parkokban, sportlétesítményekben, valamint mezőgazdasági és erdőgazdálkodási területen történő használatra.
- A biztonsági berendezéseket tilos leszerelni vagy kiiktatni.
- A készüléket tilos esőben vagy nedves gyeppen használni.
- A készülék nem működtethető ipari környezetben.

Biztonsági és védelmi felszerelések



FIGYELEM!

Sérülésveszély!

A biztonsági és védelmi berendezéseket nem szabad kiiktatni.

Biztonsági kengyel

A készülék biztonsági kengyellel van felszerelve.



FIGYELEM!

Sérülésveszély!!

Vészhelyzet esetén engedje el a biztonsági kengyelt.

Kuplugszerkezetes kés nélkül:

- A vágókés leáll
- A motor leáll

Kuplugszerkezetes kés esetén:

- A vágókés leáll
- Figyelem! - A motor tovább jár

Ütközőlemez

Az ütközőlemez a kisodródó részek ellen véd.



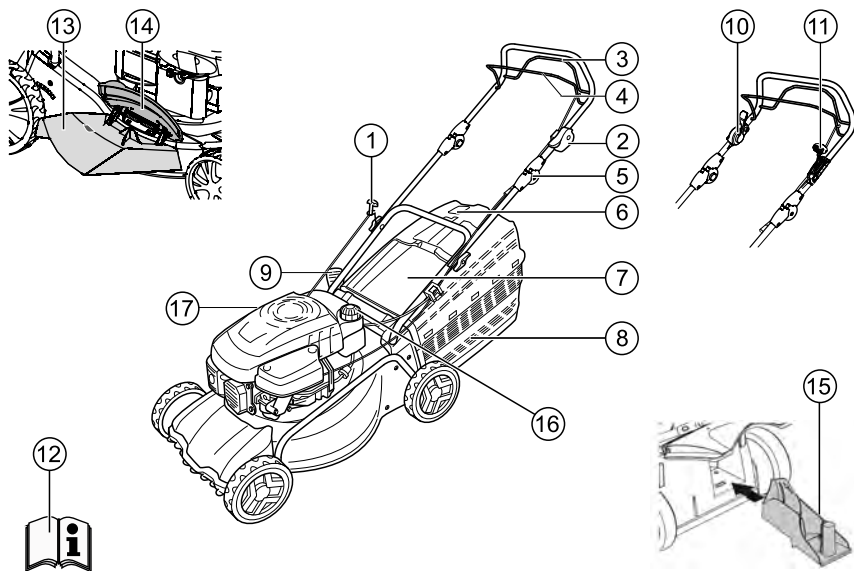







Termékáttekintés



1	Indítózsinór	10	Kés kuplung
2	Indító, leállító kar *	11	Sebességszabályozó *
3	Kerékmeghajtás *	12	Használati utasítás
4	Biztonsági kengyel	13	Kidobógység *
5	Ergonomikus magasságállítás *	14	Zárócsappantyú *
6	Töltöttségi szint jelző *	15	Talajtakaró egység *
7	Terelőlap *	16	Üzemanyagtartály
8	Fügyűjtő doboz *	17	Olajtöltő nyílás
9	Vágási magasság állító *		

* a felszereltségtől függően

A gépen található szimbólumok

	Figyelem! Különös óvatossággal kezelje!
	Üzembe helyezés előtt olvassa el a használati utasítást!
	Figyelem! Ne engedjen másokat a veszélyes terület közelébe!
	Figyelem! Lábait és kezeit tartsa távol a vágószervezettől!
	Tartson távolságot a veszélyes részektől!
	A vágószervezeten végzett munka előtt húzza le a gyertyapipát!
	Motorfék kioldása!
	Kerékmeghajtás bekapcsolása!
	Távírányító gázkar, indítás / leállítás
Kiegészítő szimbólumok az elektromos önindítóvalrendelkező eszközökhöz	
	Figyelem! Áramütés veszélye!
	Figyelem! A vezetéket tartsa távol a vágókésektől!
	Válassza le a készüléket a hálózatról a karbantartási munkák során, vagy ha sérült a kábel!

BIZTONSÁGI UTASÍTÁSOK



FIGYELEM!

A készülék csak műszakilag kifogástalan állapotában használható!



FIGYELEM!

Sérülésveszély!

A biztonsági és védelmi berendezéseket nem szabad kiiktatni.



VIGYÁZAT!

Égésveszély!

A benzinnel feltöltött gépet ne tárolja olyan épületben, ahol a benzingőz nyílt lánggal vagy szikrával érintkezhet!

A motor, a kipufogó, az akkumulátortartó és az üzemanyagtartály környékét tartsa levágtott fűtől, benzintől, olajtól mentesen.



FIGYELEM!

Égésveszély!

A benzin és az olaj nagymértékben gyúlékony!

- Ne engedjen másokat a veszélyes terület közelébe.
- Sohase nyírjon fűvet, amikor személyek, különösen gyermekek vagy állatok vannak a közelben.
- A gép kezelője vagy használója felel a más személyekkel és tulajdonokkal bekövetkezett balesetekért.
- Nem használhatják a készüléket gyermekek és azok a személyek, akik ezt a használati utasítást nem ismerik
- A helyi rendeletek minimum üzemen megjegyzés.
- A készüléket ne használja, ha alkohol, kábítószeres vagy gyógyszerek hatása alatt áll.
- A célra alkalmas munkaruházatot kell viselni:
 - hosszú nadrág
 - szilárd és csúszásmentes lábbeli
 - Fülvédő
- Lejtőn történő munka során:
 - Soha ne dolgozzon a sima és csúszós lejtőn.
 - Mindig ügyeljen a biztos állásra.
 - Mindig keresztbe nyírja a lejtőn a fűvet, soha ne fel-le irányban.
 - Ne nyírja a fűvet 20°-nál nagyobb dőlésszögű lejtőn!
 - Forduláskor legyen nagyon óvatos!
- Csak kielégítő nappali fény vagy mesterséges megvilágítás mellett szabad dolgozni.
- Testét, végtagjait és ruházatát tartsa távol a vágószervezettől.
- Vegye figyelembe az üzemeltetési időre vonatkozó nemzeti rendelkezéseket!

- Az üzemképes készüléket tilos felügyelet nélkül hagyni
- Csak éles vágókéssel végezze a fűnyírást.
- A készülék sohasem használja sérült vagy hiányzó védőberendezésekkel.
- Soha ne használja a készüléket teljesen felszerelt biztonsági berendezések (pl. terelőlap, fűgyűjtő eszközök) nélkül
- A készülék sértelettségét minden használat előtt ellenőrizni kell, a megsérült vagy elhasználdott alkatrészeket ki kell cserélni.
- A kopott vagy sérült kést vagy rögzítő csavarokat csak készletben szabad cserélni, hogy a kiegyensúlyozatlanságot elkerülje.
- A motor elindítása előtt a kuplunggal válasszon le minden kést és meghajtást.
- Állítsa le a motort, várja meg, hogy az eszközök leálljanak, húzza ki a gyújtáskulcsot, és húzza le a gyertyapipát:
 - ha őrizetlenül hagyja a készüléket;
 - a készülék átvizsgálása, tisztítása vagy a rajta végzett munkák előtt;
 - ha üzemzavar lép fel;
 - az elakadások megszüntetése előtt;
 - az eltömődések megszüntetése előtt;
 - idegen tárggyal való érintkezés után;
 - üzemanyag-utántöltés előtt;
 - ha üzemzavar vagy kellemetlen vibráció lép fel (azonnali ellenőrzés szükséges).



Ellenőrizze, nem sérült-e a fűnyíró, és végezze el a szükséges javításokat, mielőtt újból beindítja és használatba veszi a fűnyírót.

- Helyezze vissza a gyertyapipát, és indítsa be a motort
 - a hibajavítást (lásd Hibák táblázat) és a készülék ellenőrzését követően;
 - a készülék tisztítását követően.
- Ne indítsa el a motort, ha a kidobócsatorna előtt áll.
- Ellenőrizze teljesen és alaposan a lenyírandó területet, és távolítsa el minden idegen tárgyat.
- Hátramenet vagy a fűnyíró húzása közben legyen különösen óvatos.
- Ne használja a fűnyírót akadályok (pl. ágak, gyökerek) felett.
- A levágott fűvet csak álló motornál távolítsa el.

- Kapcsolja ki a motort, ha a lenyírni kívánt területen más területet keresztesz.
- A készüléket tilos megemelni vagy vinni, amikor működésben van a motor
- A benzin és a motorolaj betöltése során tilos enni és inni.
- Ne lélegezze be a benzingőzt.
- A készüléket gyalogtempó mellett használja
- Használat előtt ellenőrizze az anyák, csavarok és csapszegek feszességét.
- A motor elindításakor zárja el a fojtószelepet. Ha a motor fel van szerelve üzemanyag-elzáró csappal, ezt fűnyírás után zárja el.

SZERELÉS

Tartsa be a mellékelt összeszerelési utasításokat.



FIGYELEM!

A készülék csak teljes összeszerelése után üzemeltethető.

Tankolás

Üzembe helyezés előtt a fűnyírót fel kell tölteni üzemanyaggal.



FIGYELMEZTETÉS!

Égésveszély!

A benzin és az olaj nagymértékben gyúlékony!



Mindig kövesse a motor gyártója által mellékelt használati utasítást.

Anyag

	Benzin	Motorolaj
Típus	Normálbenzin / ólommentes	lásd a motor gyártójának ajánlásait
Töltési mennyiség	lásd a motor gyártójának ajánlásait	kb. 0,6 l

Anyag

Biztonság



VIGYÁZAT!

Mérgezésveszély!

A motort soha ne járassa zárt térben.

- A benzint és az olajat kizárólag csak erre alkalmas tartályban tárolja.

- A benzint és az olajat kizárólag kikapcsolt, hideg motor mellett, a szabadban töltsé be, illetve ürítse le.
- Járó motor mellett ne töltsön be benzint vagy olajat.
- Ne töltsé túl a tankot (a benzin kitágul).
- Tankolás közben ne dohányozzon
- Járó vagy forró motor tanksapkáját ne nyissa ki
- Sérült vagy tartály tanksapka csere.
- Az üzemanyagtartály fedelét mindig szorosan zárja le
- Ha a benzin kifolyt, ne kísérelje meg a motor beindítását. Előtte tisztítsa meg a gép azon részét, amelyre a benzin folyt. Kerülje a szikraképződést, amíg a benzingőzök el nem illantak.
- Ha kifolyt a motorolaj:
 - Ne indítsa el a motort
 - A kifolyt motorolajat kötőanyaggal vagy egy ronggyal itassa fel, és szakszerűen ártalmatlanítsa.
 - Tisztítsa meg a berendezést.



Ne engedje a fáradt olajat:

- a hulladék közé
- a csatornahálózatba, a lefolyócsőbe vagy a földre

Azt tanácsoljuk, hogy a fáradt olajat egy zárt tartályban, arra alkalmas leadóhelyen vagy ügyfélszolgálati ponton adja le.

Benzin betöltése

1. Csavarozza le a tank fedelét, és helyezze egy tiszta helyre.
2. Töltsön be benzint egy tölcser segítségével.
3. Stabílan zárja a tanknyílást, majd tisztítsa meg.

Motorolaj betöltése

1. Csavarozza le az olajtartály fedelét, a sapkát helyezze le egy tiszta helyre.
2. Töltsön be olajat egy tölcser segítségével.
3. Stabílan zárja az olajtartály fedelét, majd tisztítsa meg.

ÜZEMBE HELYEZÉS



FIGYELEM!

Tilos a készüléket laza, sérült vagy kopott vágószerkezettel vagy rögzítőelemekkel üzemeltetni!

Üzembe helyezés előtt mindig szemrevételezze a készüléket.

Vágási magasság beállítása



FIGYELEM!

Sérülésveszély!

A vágási magasságot csak kikapcsolt motor és álló vágókés mellett állítsa be!



■ Minden kereket egyforma vágási magasságra állítson.

■ A magasságállítási lehetőségek modellfüggőek.

Központi beállítás (1)

- Tartsa nyomva a központi magasságállító gombját. (1/1)
 - Ha rövid gypet szeretne, nyomja a központi magasságállító markolatát lefelé. (1/2)
 - Ha hosszabb gypet szeretne, nyomja a központi magasságállító markolatát felfelé. (1/2)
 - A központi magasságállító szintje leolvasható. (1/3)
- Engedje el a gombot a kívánt vágási magasságnál.

Tengelyenkénti vagy központi beállítás (2, 3)

- A kart oldja ki, nyomja oldalra és tartsa meg.
- Tolja a kart balra vagy jobbra, a kívánt vágási magasságba.
- Hagyja a kart reteszelődni.
- Ügyeljen, hogy minden kereket ugyanabban a helyzetben reteszelve.

Kerekenkénti gyorsbeállítás vagy tengelyenkénti állítás (4)

- A kart oldja ki, nyomja oldalra és tartsa meg.
- Tolja a kart balra vagy jobbra, a kívánt vágási magasságba.
- Hagyja a kart reteszelődni.
- Ügyeljen, hogy minden kereket ugyanabban a helyzetben reteszelve.

Kerekenkénti beállítás (5)

- A kerékcsavart jobbra vagy balra oldja ki.
- Helyezze a kerékcsavart a kívánt vágási magasságnak megfelelő nyílásba.
- Húzza meg szorosra a kerékcsavart.



A kerékcsavarak jobb- és balmeneteseinek. Becsavarásakor a fűnyíró burkolatán ügyeljen a megfelelő menetirányra, és a hozzá tartozó csavart használja.

- Ügyeljen, hogy ugyanazt a nyílást használja minden kerék esetén.

Központi beállítás (6)

- Mindkét hüvelykujját helyezze a tengely végeire.
- Ujját tegye a fűnyíró burkolata alá.
- A tengelyt mindkét hüvelykujjával húzza ki az eddigi vágási magasság hornyából.
- A tengelyt mindkét hüvelykujjával húzza a kívánt vágási magasság hornyáig, majd hagyja reteszelődni.
- Ügyeljen, hogy minden kereket ugyanabban a helyzetben reteszelve.

Fűnyírás a fűgyűjtő dobozzal (8)



FIGYELEM! Sérülésveszély!

A fűgyűjtő dobozt csak kikapcsolt motor és mozdulatlan vágókés mellett szerelje le vagy fel!

- Emelje fel a terelőlapot, és akassza a fűgyűjtő dobozt a tartóra.

Töltöttségi szint jelző

A telítettségjelzőt a légáram tolja felfelé a nyírás során (7a). Ha a fűgyűjtő kosár tele van, akkor a telítettségjelző felfekszik a kosárra (7b). A fűgyűjtő kosarat ekkor üríteni kell.

A fűgyűjtő doboz kiürítése

1. Emelje fel a terelőlapot.
2. Akassza ki a fűgyűjtő dobozt, és hátrafelé emelje le (8).
3. Ürítse ki a fűgyűjtő dobozt.
4. Emelje fel a terelőlapot, és akassza vissza a fűgyűjtő dobozt a tartóra (8).

Fűnyírás a fűgyűjtő doboz nélkül



FIGYELEM!

Sérülésveszély a forgó alkatrészek miatt!

Fűgyűjtő doboz nélkül csak akkor nyírjon gyepet, ha a terelőlap pálcárugója működik!

A terelőlapot a rugóerő nyomja neki a fűnyíró burkolatának. A gép hátul a lenyírt gyepet így lefelé dobja ki.

Talajtakarás a talajtakaróval (opció)

Talajtakarás esetén a levágott gyept nem lesz összegyűjtve, hanem a területen marad. A talajtakarás védi a talajt a kiszáradás ellen, és tápanyaggal látja el.

A legjobb eredményt úgy éri el, ha rendszeresen nagyjából 2 cm-t vág vissza. Csak a lágy levelű zsege fű indul gyorsan rothadásnak.

- Fűmagasság talajtakarás előtt:
Max. 8 cm
- Fűmagasság talajtakarás után:
Min. 4 cm



Talajtakarásakor sebességét a sétatempójához igazítsa, ne haladjon túl gyorsan!

Talajtakaró egység felszerelése



FIGYELEM!

Sérülésveszély a forgó alkatrészek miatt!

A talajtakaró egységet csak kikapcsolt motor és mozdulatlan vágókés mellett szerelje le vagy fel.

1. Távolítsa el a fűgyűjtő dobozt. (8)
2. Emelje fel a terelőlapot, és szerelje a talajtakaró egységet a kidobócsatornába. (9)
 - A talajtakaró egységnek hallhatóan reteszelődni kell.



Ha nem reteszelődik a talajtakaró egység, megsérülhet a vágókés.

Talajtakaró egység eltávolítása



FIGYELEM!

Sérülésveszély a forgó alkatrészek miatt!

A talajtakaró egységet csak kikapcsolt motor és mozdulatlan vágókés mellett szerelje le vagy fel.

1. Emelje fel a terelőlapot. (10)
2. Oldja a talajtakaró egység reteszelését. (10)
3. Húzza ki a talajtakaró egységet.

Fűnyírás oldalsó kidobással (opció)



FIGYELEM!

Sérülésveszély a forgó alkatrészek miatt!

Az oldalsó kidobóegységet csak kikapcsolt motor és mozdulatlan vágókés mellett szerelje le vagy fel!

Oldalsó kidobóegység felszerelése

1. Távolítsa el a fűgyűjtő dobozt, és szerelje fel a talajtakaró egységet.
2. Hajtsa fel az oldalsó kidobóegység fedelét, és tartsa úgy (11/1).
3. Szerelje fel az oldalsó kidobócsatornát (11/2).
4. A fedelet lassan csukja be.
 - ⇒ *A fedél biztosítja, hogy az oldalsó kidobócsatorna ne essen ki.*

Oldalsó kidobóegység leszerelése

1. Hajtsa fel az oldalsó kidobóegység fedelét, és tartsa úgy (11/1).
2. Távolítsa el az oldalsó kidobóegységet, és csukja be a fedelet (11/2).

Markolatmagasság beállítása (opció)

A markolatmagasságot szükség szerint kétféle magasságba állíthatja be.

1. Az alsó rúd csavarozásánál csavarja ki mindkét kézcicsavart.
2. Húzza ki a csavarok szárát, állítsa a markolatot a megfelelő magasságba, majd mindkét oldalon illessze azokat a tartóknál lévő négyzetes furatba, keresztül a rudakon (12). Mindig ügyeljen rá, hogy mindkét tartónál ugyanazt a furatot használja!
3. A konzolokat és az alulso rudat a kézcicsavarral szorítsa újra össze.

A motor beindítása



VIGYÁZAT!

Mérgezésveszély!

A motort soha ne járassa zárt térben.



FIGYELEM!

Sérülésveszély a forgó alkatrészek miatt!

A készüléket indítás közben ne döntse meg!







- A motort csak felszerelt késsel indítsa el (a kés lendítő tömegként szolgál!)
- Üzemlemez motor (HONDA) indításakor **NE HASZNÁLJA** a szívatót vagy az indítógombot!
- Ne módosítsa a motor vezérlési beállításait!

Kerekenkénti gyorsbeállítás vagy tengelyenkénti állítás (4)

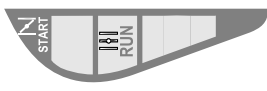
- A kart oldja ki, nyomja oldalra és tartsa meg.
- Tolja a kart balra vagy jobbra, a kívánt vágási magasságba.
- Hagyja a kart reteszelődni.
- Ügyeljen, hogy minden kereket ugyanabban a helyzetben reteszelve.
- A készüléket ne indítsa be, ha a kidobócsatorna az alábbi alkatrészek egyikével nincs lefedve:
 - Fűgyűjtő doboz
 - Terelőlap
 - Talajtakaró egység
- Az indítókapcsolót fokozott körültekintéssel használja, a gyártó utasításainak megfelelően.
- Ügyeljen rá, hogy elegendő távolság legyen lábai és a vágóegység között.
- A készüléket alacsony fűben indítsa be.

Jelölések a készüléken

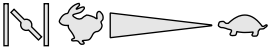
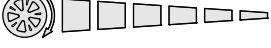

Fojtás *			
	Start	Jár	Stop
Távírányító gázkar *			

	Start	Stop
Távírányító gázkar szivatóval *		
Sebes-ségsszabályozó *		
	Gyors	Lassú
Kés kuplung *		
	Be	Ki

* a felszereltségtől függően

Kézi indítás

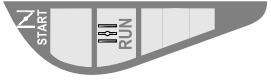
Távírányító gázkar nélkül, szivatóval

Fojtás *			
	Start	Jár	Stop
	N		

- 1 A fojtást állítsa 1-es állásba (13/1).
- 2 A biztonsági kengyelt húzza a felső rúdhoz, és tartsa úgy (17) – a biztonsági kengyel nem reteszlődik.
- 3 Az indítózsínórt nagy lendülettel húzza ki, majd lassan engedje újra felcsavarodni (18).
- 4 A motor felmelegedése után (kb. 15–20 másodperc) állítsa a fojtást a 2-es állásba (13/2).

 A motor rögzített gázállású. A fordulatszám szabályozása nem lehetséges.

Távírányító gázkar nélkül indító szivattyúval (16)

- 1 Nyomja meg az indítógombot 3-szor kb. 2 másodpercenként (16). 10 °C alatti hőmérséklet esetén 5-ször nyomja meg az indítógombot.
- 2 A biztonsági kengyelt húzza a felső rúdhoz, és tartsa úgy (17) – a biztonsági kengyel nem reteszlődik.
- 3 Az indítózsínórt nagy lendülettel húzza ki, majd lassan engedje újra felcsavarodni (18).

 A motor rögzített gázállású. A fordulatszám szabályozása nem lehetséges.



Távírányító gázkar nélkül, indító szivattyú/szivató nélkül

- 1 A biztonsági kengyelt húzza a felső rúdhoz, és tartsa úgy (17) – a biztonsági kengyel nem reteszlődik.
- 2 Az indítózsínórt nagy lendülettel húzza ki, majd lassan engedje újra felcsavarodni (18).

 A motor rögzített gázállású. A fordulatszám szabályozása nem lehetséges.



Távírányító gázkarral, szivatóval

Távírányító gázkar szivatóval *	
---------------------------------	--

- 1 A gázkart állítsa N állásba (14/1).
- 2 A biztonsági kengyelt húzza a felső rúdhoz, és tartsa úgy (17) – a biztonsági kengyel nem reteszlődik.
- 3 Az indítózsínórt nagy lendülettel húzza ki, majd lassan engedje újra felcsavarodni (18).
- 4 A motor felmelegedését követően (kb. 15–20 másodperc) a gázkart állítsa a  és  helyzetek közé (14/2).



Távírányító gázkarral, indító szivattyú/szivató nélkül

Távírányító gázkar*	
	Start
	Stop

- 1 A gázkart állítsa  állásba (20/1).
- 2 A biztonsági kengyelt húzza a felső rúdhoz, és tartsa úgy (17) – a biztonsági kengyel nem reteszeli.
- 3 Az indítózsinórt nagy lendülettel húzza ki, majd lassan engedje újra felcsavarodni (18).
- 4 A motor felmelegedését követően (kb. 15–20 másodperc) a gázkart állítsa a  és  helyzetek közé (20).



Távírányító gázzal, indító szivattyúval (16)

Távírányító gázkar *	
	Start Stop



- 1 A gázkart állítsa  állásba (20/1).
- 2 Nyomja meg az indítógombot 3-szor kb. 2 másodpercenként (16). 10 °C alatti hőmérséklet esetén 5-ször nyomja meg az indítógombot.
- 3 A biztonsági kengyelt húzza a felső rúdhoz, és tartsa úgy (17) – a biztonsági kengyel nem reteszeli.
- 4 Az indítózsinórt nagy lendülettel húzza ki, majd lassan engedje újra felcsavarodni (18).
- 5 Amint a motor beindult, a gázkart állítsa a kívánt fordulatszámra a  és  állások között (20).

Elektromos önindító (opció)



Elektromos önindító indító szivattyúval (16)

- 1 A gázkart állítsa „START” állásba (15/1).
- 2 Nyomja meg az indítógombot 3-szor kb. 2 másodpercenként (16). 10 °C alatti hőmérséklet esetén 5-ször nyomja meg az indítógombot.
- 3 A biztonsági kengyelt húzza a felső rúdhoz, és tartsa úgy (17) – a biztonsági kengyel nem reteszeli.
- 4 A gyújtáskapcsolóban lévő gyújtáskulcsot fordítsa teljesen jobbra (19).
- 5 Ha a motor beindult, engedje el a gyújtáskulcsot (visszaugrik „0” állásba).
- 6 A gázkart állítsa a kívánt fordulatszámra, egy  és  közti állásba (15/2).

Elektromos önindító indító szivattyú nélkül (15)

- 1 A gázkart állítsa „START” állásba (15/1).
- 2 A biztonsági kengyelt húzza a felső rúdhoz, és tartsa úgy (17) – a biztonsági kengyel nem reteszeli.
- 3 A gyújtáskapcsolóban lévő gyújtáskulcsot fordítsa teljesen jobbra (19).
- 4 Ha a motor beindult, engedje el a gyújtáskulcsot (visszaugrik „0” állásba).
- 5 A gázkart állítsa a kívánt fordulatszámra, egy  és  közti állásba (15/2).

Kés kuplung (opció)

Kés kuplung *		
	Be	Ki

A kés kuplunggal leválaszthatja, és visszakapcsolhatja a kést, miközben a motor tovább jár.

Vágókés összekapcsolása

1. A biztonsági kengyelt húzza a felső rúdhoz, és tartsa úgy (17).
⇒ *A biztonsági kengyel nem reteszeli.*
2. A kuplungkart tolja el magától (21/1).
⇒ *A vágókés kapcsolódik.*

Vágókés leválasztása

1. Engedje el a biztonsági kengyelt (25).
⇒ *A vágókés le lesz választva.*
⇒ *A kuplungkar nyugalmi állapotba áll (21/2).*

Kapcsolja ki a motort

Kuplungszerkezetes kés nélküli eszköz

- 1 A gázkart állítsa  állásba (20/2).
- 2 Engedje el a biztonsági kengyelt (25).
⇒ *A motor leáll.*





FIGYELMEZTETÉS!

Vágásveszély!

A késtengely a motor leállítását követően még forog. A motor leállítását követően ne nyúljon azonnal a gép alá.

Kuplungszerkezetes kés esetén

Kés kuplung *		
	Be	Ki

- 1 Engedje el a biztonsági kengyelt (25).
- 2 A gázkart állítsa  helyzetbe (20/2).
⇒ A motor leáll.



FIGYELMEZTETÉS!

Vágásveszély!

A késtengely a motor leállítása után még forog. A motor leállítása után ne nyúljon azonnal a gép alá.

Kerékmeghajtás (opció)



FIGYELEM!

A hajtást csak járó motornál kapcsolja be.

Kerékmeghajtás bekapcsolása

1. A váltókart nyomja a felső rúdnak, és tartsa úgy (22) – a váltókar nem reteszeli.
- ⇒ A kerékmeghajtás bekapcsol.

Kerékmeghajtás kikapcsolása

1. Engedje el a váltókart (24).
⇒ A kerékmeghajtás kikapcsol.

Variátor hajtás (sebességvezérlés) (opcionális)

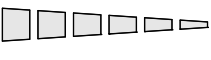
Variátor hajtás *		
	Gyors	Lassú

A variátor hajtással a fűnyíró menetsebessége fokozatmentesen állítható.



FIGYELEM!

A kart kizárólag járó motor mellett üzemeltesse. Motorhajtás nélküli bekapcsolás esetén károsodhat a meghajtási mechanizmus.

1. Nagyobb sebesség eléréshez a kart (23) húzza (23/2) irányba.
2. Alacsonyabb sebesség eléréshez a kart (23) húzza (23/1) irányba.



A menetsebességet mindig az aktuális talaj- és gyeppviszonyoknak megfelelően állítsa be.

KARBANTARTÁS ÉS ÁPOLÁS



FIGYELEM!

Sérülésveszély!

- Minden karbantartó és állagfenntartó munka előtt ki kell kapcsolni a motort, a gyújtógyertya csatlakozót pedig ki kell húzni az aljzatóból!
 - Előfordulhat a motor továbbjárása. Kikapcsolás után győződjön meg arról, hogy leállt a motor!
 - A vágókésen végzett karbantartási és gondozási munkáknál mindig viseljen munkakesztyűt!
- Húzzon szorosra minden anyát, csapszeget és csavart.
 - A készüléknek üzembiztos állapotban kell lennie.
 - Hagyja a motort lehűlni, mielőtt a gépet leállítja.
 - Rendszeresen ellenőrizze a fűgyűjtő berendezést működés és kopás szempontjából.
 - A készüléket minden használat után tisztítsa meg.
 - A készülékre ne fröccsenjen víz, mert a belsejébe jutó víz üzemzavarhoz vezethet (gyújtásrendszer, karburátor).
 - Rendszeresen ellenőrizze, hogy nem sérült-e a vágókés.
 - A meghibásodott hangtompítót cserélje ki.

A fűnyíró megdöntése

A motor gyártójától függően a következőket kell tenni:

- a karburátort / levegőszűrőt húzza felfelé (26)
- a gyújtógyertyát húzza felfelé (27)



Vegye figyelembe a motor gyártójának kezelési útmutatóját!

Vágókés élezése / cseréje

- A tompa vagy sérült vágókéseket csak szervizben vagy hivatalos márkaszervizben éleztesse / cseréltesse ki.
- Az újra megélezett vágókéseket ki kell egyensúlyozni.



FIGYELEM!

A kiegyensúlyozatlan és erős vibrációhoz vezet, és a fűnyíró sérüléséhez vezet.

Indítóakkumulátor feltöltése (opció)

Az indítóakkumulátor karbantartásmentes, és normál esetben a fűnyíró tölti. Különleges esetekben az akkumulátort a kezelőnek kell feltöltenie:

- A fűnyíró első üzembe helyezése előtt.
- Lemerülés, téli szünet vagy hosszabb állásidő (> 6 hónap) esetén.

Töltés:

- 1 A töltőt vegye ki az akkumulátortartóból.
- 2 Az akkumulátor kábelét válassza le a motor kábeléről (28).
- 3 Az akkumulátor kábelét kösse össze a töltő kábelével (29).
- 4 Csatlakoztassa a töltőkészüléket a táphálózatához. A táphálózat feszültségének meg kell egyeznie a töltőkészülék üzemi feszültségével.

A töltési idő kb. 36 óra. Csak a készülékhez kapott eredeti töltőt használja.



FIGYELEM!

- Az indító akkumulátorát kizárólag száraz, jól szellőző helyiségben töltsse fel!
- Töltés közben ne helyezze üzembe a fűnyírót!

A motor ápolása

A motorolaj cseréje

- 1 Az olaj felfogásához helyezzen egy erre alkalmas tartályt a motor alá.
- 2 Az olajat hagyja az olajbetöltő nyíláson keresztül teljesen kifolyni, vagy szivattyúzza ki.



A használt motorolajat környezetbarát módon kell ártalmatlanítani!

Azt javasoljuk, hogy a fáradt olajat egy zárt tartályban, arra alkalmas leadóhelyen vagy ügyfélszolgálati ponton adja le.

Ne engedje a fáradt olajat:

- a hulladék közé
- csatornába vagy lefolyókba
- a földre

Légszűrő cseréje

- Vegye figyelembe a motor gyártójának javaslatait.

Gyújtógyertya cseréje

- Vegye figyelembe a motor gyártójának javaslatait.

Kerékmeghajtás (opció)

A bowden beállítása

Ha járó motor mellett a kerékmeghajtás már nem kapcsol ki vagy be, be kell állítani a megfelelő bowden hosszát.



FIGYELEM!

Sérülésveszély!

A bowdent kikapcsolt motor mellett állítsa be.

1. Az állítóelemet forgassa a nyíl irányába (30).
2. A beállítás ellenőrzéséhez indítsa be a motort, majd kapcsolja be a kerékmeghajtást.
3. Ha a kerékmeghajtás még mindig nem működik, szállítsa a fűnyírót szervizbe vagy hivatalos szakszervizbe.

Hajtókerék olajozása

- A hajtómű-tengelyen lévő hajtókeréket időnként kenőolajjal kell kenni.



A kerékmeghajtás hajtóműve nem igényel karbantartást.

TÁROLÁS



FIGYELEM!

Robbanásveszély!

- A berendezést ne tárolja nyílt láng vagy hőforrás közelében!

- Hagyja lehűlni a motort.
- Helytakarékossági célból hajtja le a felső rudat.
- A készüléket száraz állapotban, gyermekektől és illetéktelen személyektől távol tárolja.
- Az indító akkumulátorát fagymentes helyen tárolja.
- Az indító akkumulátorát időnként töltsse fel.
- Ūritse ki az üzemanyagtartályt.
- Húzza le a gyertyapipát

JAVÍTÁS

A javításokat csak szervizek vagy hivatalos márkaszervizek végezhetik.

HULLADÉKKEZELÉS



A használaton kívüli berendezéseket, elemeket és akkumulátorokat ne helyezze a háztartási hulladék közé!

A csomagolás, a gép és a tartozékok újrahasznosítható anyagokból készültek, ezért ennek megfelelően kell elvégezni a hulladékkezelésüket.

SEGÍTSÉG ÜZEMZAVAROK ESETÉN



FIGYELEM!

A kést és a motor hajtótengelyét tilos egy síkba állítani!

Üzemzavar	Megoldás
A motor nem indul be	<ul style="list-style-type: none"> ■ Benzin betöltése ■ Állítsa a gázkart „Start” helyzetbe ■ Kapcsolja be a szívatót ■ A motorkapcsoló kengyelt nyomja a felső rúdnak ■ Ellenőrizze a gyújtógyertyákat, szükség esetén cserélje őket ■ Tisztítsa meg a légszűrőt ■ Forgassa meg szabadon a vágókést ■ Töltse fel az indító akkumulátort ■ Már lenyírt felületen indítsa be
A motor teljesítménye csökken.	<ul style="list-style-type: none"> ■ •Állítsa be a helyes vágási magasságot ■ Élezze meg / cserélje ki a vágókést ■ Tisztítsa meg a kidobócsatornát/burkolatot ■ Tisztítsa meg a légszűrőt ■ Csökkentse az üzemi sebességet
Egyenetlen vágás	<ul style="list-style-type: none"> ■ Élezze meg / cserélje ki a vágókést ■ Állítsa be a helyes vágási magasságot
A fűgyűjtő doboz nem megfelelően telik	<ul style="list-style-type: none"> ■ Állítsa be a helyes vágási magasságot ■ Hagyja megszáradni a fűvet ■ Élezze meg / cserélje ki a vágókést ■ Tisztítsa meg a fűgyűjtő doboz rácsozatát ■ Tisztítsa meg a kidobócsatornát/burkolatot
Nem működik a kerékmeghajtás	<ul style="list-style-type: none"> ■ Állítsa be a bowdent ■ A hajtószíj hibás ■ Keressen fel egy hivatalos szervizműhelyt ■ Szennyeződés a kerékmeghajtásban, az ékszíjon és a hajtóműben ■ A szabadonfutó kereket (hajtókerék a hajtótengelyen) kenje meg kenőolajjal
A kerekek bekapcsolt meghajtásnál nem forognak	<ul style="list-style-type: none"> ■ Húzza meg a kerékcsavarokat ■ A kerékagy hibás ■ A hajtószíj hibás ■ Keressen fel egy hivatalos szervizműhelyt
A készülék szokatlanul erősen rázkódik	<ul style="list-style-type: none"> ■ Ellenőrizze a vágókést



Forduljon ügyfélszolgálatunkhoz, ha olyan hibát észlel, amely nem szerepel a fenti táblázatban, vagy amelyet nem tud megszüntetni.

Szakszerű felülvizsgálat szükséges:

- akadályba ütközés után
- a motor hirtelen leállása esetén
- a hajtás sérülésekor
- meghibásodott ékszíjnál

- elhajlott kés esetén
- elhajlott motortengely esetén

EK MEGFELELŐSÉGI NYILATKOZAT

- lásd összeszerelési útmutató

GARANCIA

A berendezés esetleges anyag- és gyártási hibáinak kiküszöbölése javítással vagy alkatrészcserevel történik a törvényben előírt jótállási időn belül. A jótállás lejáratának határidejét azon ország jogrendszere határozza meg, ahol berendezést megvásárolták.

A garancia kizárólag akkor érvényes, ha:

- betartja az ebben a kezelési útmutatóban leírtakat,
- szakszerűen használja a berendezést,
- csak eredeti pótalkatrészeket használ.

A garancia nem érvényes:

- önkényes szerelési próbálkozások,
- önkényes műszaki módosítások,
- nem rendeltetésszerű használat esetén.

A garancia nem vonatkozik:

- a használatból eredő festékhibákra,
- a kopó alkatrészekre, amelyek a pótalkatrész-katalógusban be annak keretezve [xxx xxx (x)]
- belső égésű motorokra (ezekre a mindenkori motorgyártó cég garanciára vonatkozó rendelkezése érvényes).

A garancia az első végfelhasználó vásárlásától lép életbe. Az időpont meghatározásakor a fizetési bizonylaton szereplő dátum a mérvadó. A garanciajeggyel és az eredeti fizetési bizonylattal forduljon a szakkereskedéshez vagy a legközelebbi hivatalos ügyfélszolgálathoz. A vevő eladóval szembeni jogainak törvényes érvényesítési lehetőségeit a jelen nyilatkozat nem befolyásolja.

О ОВОМ ПРИРУЧНИКУ

Казало

О овом приручнику.....	185
Опис производа.....	185
Сигурносне напомене.....	187
Монтажа.....	188
Пуштање у рад.....	189
Одржавање и нега.....	194
Складиштење.....	196
Оправка.....	196
Одстрањивање.....	196
Помоћ код сметњи.....	197
Izjava за usaglašenost sa EZ.....	198
Гаранција.....	198

О ОВОМ ПРИРУЧНИКУ

- Пре стављања у погон прочитајте ову документацију. То је предуслов за безбедан рад и несметано руковање. Направите сами упознају пре него што их користите са контролама и коришћење машине.
- Придржавајте безбедност и Упозорења у документацији и на уређају.
- Ова документација сталан је саставни део описаног производа и приликом продје требало би да се преда купцу.

Објашњење цртежа



ПАЖЊА!

Тачним праћењем ових упозорења могу да се спрече личне и / или материјалне штете.



Специјалне напомене за боље разумевање и руковање.

ОПИС ПРОИЗВОДА

У овој документацији описују се различити модели бензинских косачица. Неки модели опремљени су корпом за сакупљање траве и/или додатно су прикладни за малчирање.

Идентифкујте свој модел на основу слика производа и описа различитих опција.

Наменска употреба

Овај уређај је предвиђен за кошење травњака у приватном подручју.

Свака друга примена или примена која излази из наведених оквира важи као непрописна.

Могуће злоупотребе

- Ова косачица није прикладна за примену на јавним теренима, у парковима, на спортским теренима те у пољопривреди и шумарству
- Сигурносни уређаји не смеју да се демонтирају нити премошћују.
- Уређај не сме да се користи по киши или на мокрој трави.
- Уређај не сме да се употребљава у професионалном подручју.

Сигурносна и заштитна опрема



ПАЖЊА!

Опасност од повреда!

Сигурносни и заштитни уређаји не смеју да се онеспособљавају.

Сигурносни држач

Косачица је опремљен сигурносним бар.



ПАЖЊА!

Опасност од повреде!

У тренутку опасности само га отпустите!

Уређаји без спојнице ножа:

- Зауставља се нож за сечење
- Зауставља се мотор

Уређаји са спојницом ножа:

- Зауставља се нож за сечење
- Пажња! - Мотор наставља да ради

Одбојни поклопац

Одбојни поклопац штити од изненадног излетања делова.



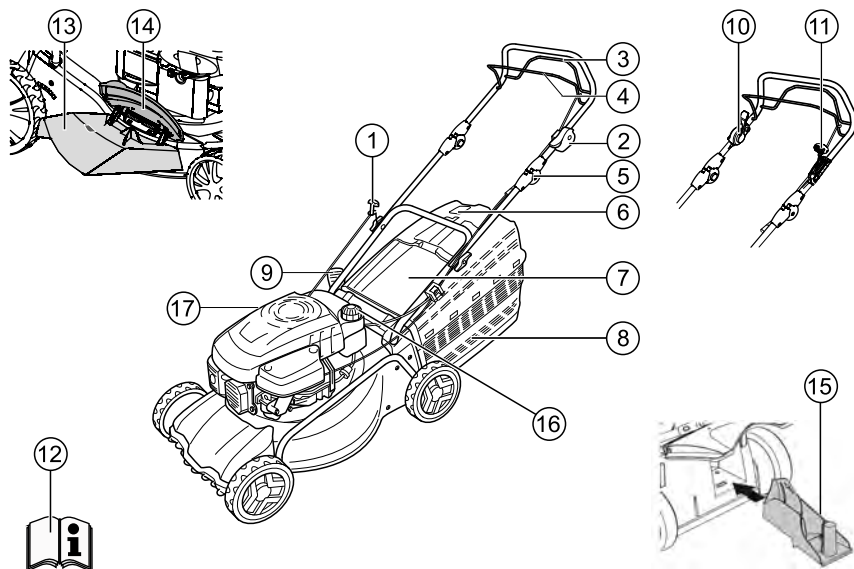









Преглед производа



1	стартног ужета	10	Бладе квачила
2	Старт, Стоп *	11	Варио мењач *
3	Погон *	12	Упутство за употребу
4	Безбедност бар	13	Пражњење убаците *
5	Ергономски подешавање висине *	14	Цовер поклопац *
6	Попуните индикатор нивоа *	15	Застираче комплет *
7	преградне плоче *	16	резервоар за бензин
8	прикупљање траве *	17	Сипање угља врат
9	Подешавање висине кошења *		

* у зависности од верзије

Simboli na uređaju

	Пажња! Будите посебно опрезни приликом руковања!
	Пре стављања у погон прочитајте упутства за употребу!
	Пажња! Трећим особама не дозволите да се приближују опасном подручју!!
	Пажња! Руке и ноге држите даље од механизма за сечење!
	Одржавајте одстојаље од подручја опасности!
	Пре радова на механизму за сечење извучите утикач свећице за паљење!
	Отпустите кочницу мотора!
	Укључите погон тоуков!
	Даљинско управљање гасом Старт / Стоп
Додатни симболи код уређаја са електричним покретањем	
	Пажња! Опасност од струјног удара!
	Пажња! Прикључни вод држите даље од ножева за сечење!
	Уређај пре радова на одржавању или у случају оштећеног кабла увек искључите из мреже!

СИГУРНОСНЕ НАПОМЕНЕ



ПАЖЊА!

Користите уређај само у беспрекорном техничком стању!



ПАЖЊА!

Опасност од повреда!

Сигурносни и заштитни уређаји не смеју да се онеспособљавају.



ОПРЕЗ!

Опасност од пожара!!

Не чувајте машину с пуним резервоаром у објектима, у којима испарења бензина могу доћи у контакт са отвореним пламеном или варницама!

Очистите подручје око мотора, издува и кутије акумulatora од откоса, бензина и уља.



ПАЖЊА!

опасност од пожара!

Горива и уља су веома запаљив!

- Држите остале изван опасног подручја.
- Никада не косите када постоји неко, нарочито деца или животиње, у близини.
- Особа која рукује машином, или корисник, одговорни су за несреће са другим особама и њиховом имовином.
- Деца и особе који нису упознати са овим упутством за рад не смеју да користе овај уређај
- Поштовати локалне одредбе о доњој старосној граници за особље које опслужује уређај.
- Не раде опрему под утицајем алкохола, дрога или лекова.
- Носите одговарајућу радну одећу:
 - Дуге панталоне
 - Чврсту обућу која се не клиза
 - Заштита за слух
- Код радова на стрминама:
 - Никада не ради на глатком и клизав нагиб.
 - увек пазите на сигурно упориште.
 - увек косите попречно уз стрмину, никад према горе или доле.
 - не косите на стрминама са успоном већим од 20°!
 - Будите посебно опрезни приликом окретања!
- Радите само при довољном дневном светлу или при вештачком осветљењу.
- Држите тело, удове и одећу од сечења
- Придржавајте се локалних прописа за радно време.
- Не остављајте уређај у радом стању без надзора

- Kosite samo sa oštrim nožem
- Никада немојте користити са оштећеним сигурносним уређајима или недостаје.
- Никад потпуно изграђен јединица без заштитних средстава ради (нпр.: шипарица, трава хватачи)
- Уређај интегритет проверити пре сваке употребе за похабани или оштећени делови треба да буду замењени.
- Само замените коришћене или оштећене оштрице и завртњи као сет за спречавање дисбаланс.
- Само замените коришћене или оштећене оштрице и завртњи као сет за спречавање дисбаланс.
- Зауставите мотор, сачекајте јединице, искључите свећицу и Зунсцхсцхлуссел:
 - Остављање апарата
 - у проверу, чишћење или раде уређај
 - након појаве поремећаја
 - Пре пуштања зачепљења
 - пре клиринг зачепљења
 - након контакта са страним телима
 - пре него што напуне
 - Поремећаји и ненормалне вибрације јављају на уређају (непосредна верификација обавезно)



Pre nego što ponovo upalite kosilicu za travu i krenete da radite s njom, pogledajte da nije oštećena i obavite potrebne popravke.

- Поставите свећицу и покретање мотора
 - после грешке чишћења (видети Табелу поремећај) и тестирање уређаја
 - Након чишћења уређаја
- Не стартовати мотор ако стојите испред пражњења падобран.
- Pažljivo proverite ceo teren koji treba da se kosi, uklonite sva strana tela.
- Budite posebno pažljivi kada okrećete ili kada privlačite kosilicu k sebi.
- Nemojte da kosite preko prepreka (npr. granja, korenja).
- Уклоните резнице само са мотором.
- Угасите мотор када треба да пређете преко некедруге површине, која није трава
- Никада немојте да подижете или донесите уређај са упаленим мотором

- Приликом сипања бензина или моторних уља није јело и пиће.
- Немојте да удишете испарења бензина.
- Водич јединицу брзином хода.
- Осми пре употребе за стезање вијака, навртки и завртњева.
- Пре него мотор стане Затворите вентил гаса. Ако мотор има Бензинабсперрхахн, то је да се затвори након косидбе.

МОНТАЖА

Pridrżavajte se priloženog uputstva za montažu.



ПАЖЊА!

Uređaj sme da se pusti u rad tek nakon potpune montaže.

Сипање горива

Пре почетка морате пунити горивом косилицу.



УПОЗОРЕЊЕ!

Пожар!

Горива и уља су веома запаљиви!



Увек се придржавајте упутстава добијених са произвођачем мотора.

средства

	бензин	Моторно уље
разноврсност	Топло бензин / безоловни	Погледајте информације које је доставио произвођач мотора
капацитет	Погледајте информације које је доставио произвођач мотора	око 0,6 l

средства

безбедност



УПОЗОРЕЊЕ!

Не допустити никад да мотор ради у затвореним просторијама. Опасност од тровања!

- Чувајте бензин и уље само у посудама које су предвиђене за то.

- Пуните и празните бензин и уље само док је мотор угашен, хладан и на отвореном.
- Не док мотор ради бензина или попунити.
- Немојте препунити резервоар (бензин се шири).
- Приликом наливања бензина не пушити
- Поклопац резервоара не отварају док мотор ради или је врео
- Оштећени резервоар или поклопац резервоара заменити
- Поклопац резервоара увек чврсто затворити
- Ако изливање бензина, не треба да се покуша да покренете мотор. Уместо тога, мотор дизел контаминираног подручја морају се уклонити. Сваки покушај да се избегне до бензинске паре су нестале.
- Ако моторно уље је процурило:
 - Није стартовање мотора
 - Покупите просути моторног уља са уљем регистратор или крпом и одложите правилно
 - Очистите уређај.



Не користи се уље:

- ући у отпад
- сипати у канализацију, у канализацију или на земљу.

Препоручујемо да оставите уље у затвореној посуди у рециклажни центар или сервисни центар.

Поур бензина

1. Одрните чеп, а затим га ставите у чистим условима.
2. Бензин Сипање левка.
3. Очистите филер резервоара отварања и затварања чврсто.

Додај моторног уља

1. Одрните чеп уља, чисто место за чување затварање.
2. Пуњење уља са левка.
3. Очистите попуно уље и чврсто запечати.

ПУШТАЊЕ У РАД



ПАЖЊА!

Код лабавог, оштећеног или похабаног алата за сечење и/или делова за причвршћивање уређај се не сме користити.

Пре пуштања у погон увек прво обавите визуелну контролу.

Schnitthöhe einstellen



ПАЖЊА!

Опасност од повреде!

Подешавајте висину кошења само када је мотор угашен и када ножеви мирују!



- Сет. Увек сви точкови на истој висини реза.
- Подешавање висине сечења је модел-зависна.

Централна подешавање (1)

- Држите дугме Централне подешавањем висине. (1/1)
 - За краће траве притисните ручицу Централне подешавањем висине надолу. (1/2)
 - За дужи траве повуците ручицу Централне подешавањем висине навише. (1/2)
 - Ниво Централне подешавањем висине се приказује. (1/3)
- Отпустите тастер на жељеној висини резања.

Подешавање осовине или централно подешавање (2, 3)

- Притисните полугу за откључавање на страну и држите је.
- Полугу помакните улево или удесно у жељену висину резања.
- Пустите да полуга ускочи у лежиште.
- Пазите на једнаки положај ускакања у лежиште код свих точкова.

Брзо подешавање појединачних точкова или подешавање осовине (4)

- Притисните полугу за откључавање на страну и држите је.
- Полугу помакните улево или удесно у жељену висину резања.

- Пустите да полуга ускочи у лежиште.
- Пазите на једнаки положај ускакања у лежиште код свих точкава.

Подешавање појединачних точкава (5)

- Отпустите вијке у левом или десном смеру
- Затегните вијке у рупе за жељене висине сечења.
- Вхеел затезање.



Радверсцхраубунген добијају леводесно и навојем. Када Завртање у одговарајућем нит у правцу косачица становања и плати повезане шрафове.

- Обезбедити да исту рупу позицију на свим точковима.

Централно подешавање осовине (6)

- Оба палца положите на крајеве осовине.
- Прсте положите под кућиште косачице.
- Осовину обим палцима извуците из досадашњег утора за висину сечења.
- Осовину обим палцима извуците пред жељени утор за висину сечења и пустите да ускочи у лежиште.
- Пазите на једнаки положај ускакања у лежиште код свих точкава.

Кошња са корпом за сакупљање траве (8)



ПАЖЊА!

Опасност од повреде!

Корпу за сакупљање траве скидајте или постављајте само код искљученог мотора и мирујућег ножа за сечење!

- Дигните захватни поклопац и корпу за сакупљање траве обестие у држаче.

Индикатор нивоа напуњености

Индикатор пуњења се гура према горе помоћу струјања ваздуха код кошења (7a). Ако је корпа за траву пуна, индикатор пуњења лежи на корпи (7b). Корпа за траву мора да се испразни.

Пражњење корпе за сакупљање траве

1. Дигните захватни поклопац.
2. Скините корпу за сакупљање траве и извадите је према назад (8).

3. Испразните корпу за сакупљање траве.
4. Дигните захватни поклопац и корпу за сакупљање траве поново обесите у држаче (8).

Кошња без корпе за сакупљање траве



ПАЖЊА!

Опасност од повреде од ротирајућих делова!

Косите само код делујуће закретне опруге захватног поклопца без корпе за сакупљање траве.

Захватни поклопац због силе опруге належа на кућиште косачице. Одрезана трава тако се избацује уназад доле.

Малчовање са комплетом за малчовање (опција)

Код малчовања одрезани материјал не сакупља се него остаје на травњаку. Малч штити тло од исушивања и снабдева га хранивима.

Најбољи резултати постижу се редовитим сечењем уназад за око 2 цм. Брзо се распада само млада трава са меканим ткивом лишћа.

- Висина траве пре малчовања: максимално 8 цм
- Висина траве после малчовања: најмање 4 цм



Брзину сечења прилагодите малчовању, не ходајте пребрзо!

Уметање комплекта за малчовање



ПАЖЊА!

Опасност од повреде од ротирајућих делова!

Комплет за малчовање умећите или одстрањујте само код искљученог мотора и мирујућег ножа за сечење!

1. Скините корпу за сакупљање траве (8)
2. Дигните захватни поклопац и комплет за малчовање уметните у отвор за избацивање траве. (9)
 - Засун мора да ускочи у лежиште.



Уколико комплет за малчовање не ускочи у лежиште, могу да се оштете комплет за малчовање и нож за сечење.

Одстрањивање комплета за малчовање



ПАЖЊА!

Опасност од повреде од ротирајућих делова!

Комплет за малчовање умећите или одстрањујте само код искљученог мотора и мирујућег ножа за сечење!

1. Дигните захватни поклопац. (10)
2. Попустите засун на комплету за малчовање. (10)
3. Извучите комплет за малчовање.

Кошња са бочним избацивачем (опција)



ПАЖЊА!

Опасност од повреде од ротирајућих делова!

Бочни избацивач скидајте или постављајте само ако је мотор искључен и нож за сечење мирује!

Уметање бочног избацивача

1. Одстраните корпу за сакупљање траве и уметните комплет за малчовање.
2. Отворите и чврсто држите поклопац за бочни избацивач (11/1).
3. Уметните канал бочног избацивача (11/2).
4. Полако затворите поклопац.
⇒ *Поклопац обезбеђује канал бочног избацивача од испадања.*

Одстрањивање бочног избацивача

1. Отворите и чврсто држите поклопац за бочни избацивач (11/1).
2. Одстраните бочни избацивач и затворите поклопац (11/2).

Подешавање висине руче (опција)

Радна висина може да се подеси на два различита висине, ако је потребно.

1. Дер дие беиден Унтерхолмверсцхраубунг Гриффсцхраубен абдрехен.
2. Дие Сцхрауболзен абзиехен унд дие гевунсцхте Гриффпоситион дурцх еине дер Еинстецкен у јеveilс беиден Рехтцекбохрунген ден Халтерн унд дурцх дие Холме Заказивање (12). Дарауф Ацхтен, дасс ан једем Халтер јеveilс дие глеицхе Бохрунг вервендет вирд!
3. Халтерунген мит дем Унтерхолм виедер мит ден Гриф Сцхраубен фестсцхраубен.

Покрените мотор



УПОЗОРЕЊЕ!

Не допустити никад да мотор ради у затвореним просторијама. Опасност од тровања!



ПАЖЊА!

Опасност од повреде од ротирајућих делова!

Уређај приликом покушаја покретања не преврћите!



■ Мотор покрените само ако је нож монтиран (нож служи као замашна маса)!

■ Код покретања радно загрејеног мотора НЕ користите чок или дугме прајмера!



■ Не мењајте поставке регулатора на мотору!

Брзо подешавање појединачних точкава или подешавање осовине (4)

- Притисните полуку за откључавање на страну и држите је.
- Полуку помакните улево или удесно у жељену висину резања.
- Пустите да полука ускочи у лежиште.
- Пазите на једнаки положај ускакања у лежиште код свих точкава.
- Уређај не покрећите ако канал избацивача није прекривен са неким од следећих делова:
 - корпом за сакупљање траве
 - захватним поклопцем
 - комплетом за малчовање

- Прекидач покретача активиште са посебном пажњом у складу са упутствима произвођача.
- Пазите на довољно одстајање ногу од алата за сечење.
- Покретање уређаја у ниској трави.

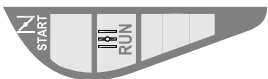
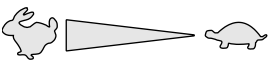
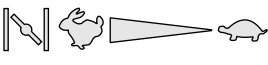
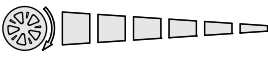

Ознака положаја на уређају

Чок *			
	Старт	Работа	Стоп
Даљинско управљање гасом *			
	Старт	Стоп	
Даљинско управљање гасом помоћу чока *			
	Брзо	Споро	
Мењач Варио *			
	Брзо	Споро	
Спојница ножа *			
	Укљ	Искљ	

* зависно од изведбе

Ручно покретање

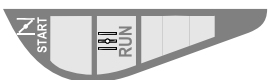
без даљинског управљања гасом, са чоком

Чок *			
	Укљ	Искљ	Стоп
	N		

- 1 Чок поставите на положај 1 (13/1).
- 2 Сигурносно стреме повуците до горње пречнице и чврсто држите (17) – сигурносно стреме не ускаче у лежиште.
- 3 Уже стартера нагло извучите и затим пустите да се поново полако намота (18).
- 4 Након загревања мотора (око 15–20 секунда) чок поставите на положај 2 (13/2).



Код мотора је фиксно подешен гас. Регулација броја обртаја није могућа.

без даљинског управљања гасом, са прајмером (16)

- 1 Дугме прајмера притисните 3 пута у временском раздобљу од око 2 секунда (16). Код температура нижих од 10 °C деп дугме прајмера притисните 5 пута.
- 2 Сигурносно стреме повуците до горње пречнице и чврсто држите (17) – сигурносно стреме не ускаче у лежиште.
- 3 Уже стартера нагло извучите и затим пустите да се поново полако намота (18).



Код мотора је фиксно подешен гас. Регулација броја обртаја није могућа.

без даљинског управљања гасом, без прајмера/ чока

- 1 Сигурносно стреме повуците до горње пречнице и чврсто држите (17) – сигурносно стреме не ускаче у лежиште.
- 2 Уже стартера нагло извучите и затим пустите да се поново полако намота (18).



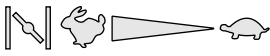

Код мотора је фиксно подешен гас. Регулација броја обртаја није могућа.

са даљинским управљањем гасом, са чоком



Даљинско управљање гасом са чоком *	
-------------------------------------	---

- 1 Полугу за гас поставите на положај N (14/1).
- 2 Сигурносно стреме повуците до горње пречнице и чврсто га држите (17) – сигурносно стреме не ускаче у лежиште.

- Уже стартера нагло извучите и затим пустите да се поново полако намота (18).
- Након загревања мотора (око 15–20 секунда) чок поставите на положај између  и  (14/2).

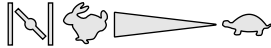

са даљинским управљањем гасом, без прајмера/ чока

Даљинско управљање гасом *		
	Старт	Стоп

- Полугу за гас поставите на положај  (20/1).
- Сигурносно стреме повуците до горње пречнице и чврсто држите (17) - сигурносно стреме не ускаче у лежиште.
- Уже стартера нагло извучите и затим пустите да се поново полако намота (18).
- Након загревања мотора (око 15–20 секунда) чок поставите на положај између  и  (20).



са даљинским управљањем гасом, са прајмером (16)

Даљинско управљање гасом *		
	Старт	Стоп



- Полугу за гас поставите на положај  (20/1).
- Дугме прајмера притисните 3 пута у временском раздобљу од око 2 секунда (16). Код температура нижих од 10 °C деп дугме прајмера притисните 5 пута.
- Сигурносно стреме повуците до горње пречнице и чврсто држите (17) - сигурносно стреме не ускаче у лежиште.
- Уже стартера нагло извучите и затим пустите да се поново полако намота (18).
- Чим мотор проради, полугу гаса за жељени број обртаја мотора поставите на положај између  и  (20).

Електрично покретање (опција)

Електрично покретање са прајмером (16)

- Полугу гаса поставите на положај "СТАРТ" (15/1).
- Дугме прајмера притисните 3 пута у временском раздобљу од око 2 секунда (16). Код температура нижих од 10 °C деп дугме прајмера притисните 5 пута.
- Сигурносно стреме повуците до горње пречнице и чврсто држите (17) – сигурносно стреме не ускаче у лежиште.
- Кључ за паљење у брави за паљење обрните до краја удесно (19).
- Чим мотор проради, пустите кључ за паљење (враћа се на положај "0").
- Полугу гаса поставите у складу са жељеним бројем обртаја мотора на положај између  и  (15/2).

Електрично покретање без прајмер/чока (15)

- Полугу гаса поставите на положај "СТАРТ" (15/1).
- Сигурносно стреме повуците до горње пречнице и чврсто држите (17) – сигурносно стреме не ускаче у лежиште.
- Кључ за паљење у брави за паљење обрните до краја удесно (19).
- Чим мотор проради, пустите кључ за паљење (враћа се на положај "0").
- Полугу гаса поставите у складу са жељеним бројем обртаја мотора на положај између  и  (15/2).

Спојница ножа (опција)

Спојница ножа *		
	Укљ	Искљ

Са спојницом ножа нож за сечење може да се укупча и ископча док мотор наставља да ради.

Укапчање ножа за сечење

- Сигурносно стреме повуците до горње пречнице и чврсто држите (17).
⇒ *Сигурносно стреме не ускаче у лежиште.*
- Полугу квачила одмакните од тела (21/1).
⇒ *Нож за сечење се укапча.*

Ископчајте нож за сечење

1. Пустите сигурносно стреме (25).
 - ⇒ *Нож за сечење се ископча.*
 - ⇒ *Полуга квачила прелази у положај мировања (21/2).*



Искључивање мотора**Уређај без квачила ножа**

1. Полугу за гас поставите на положај  (20/2).
2. Пустите сигурносно стреме (25).
 - ⇒ *Мотор се искључује.*

**УПОЗОРЕЊЕ!****Опасност од посекотина!**

Вратило ножа се после искључивања још врти! Након искључивање не додиривати одмах уређај.

Уређај са квачилом ножа

Спојница ножа *		
	Укљ	Искљ

1. Пустите сигурносно стреме (25).
2. Полугу за гас поставите у положај  (20/2).
 - ⇒ *Мотор се искључује.*

**УПОЗОРЕЊЕ!****Опасност од посекотина!**

Вратило ножа се после искључивања још врти! Након искључивање не додиривати одмах уређај.

Погон точкова (опција)**ПАЖЊА!**

Мењач укључујте само ако мотор ради.

Укључивање погона точкова

1. Ручицу за укључивање мењача притисните према горњој пречници и држите (22) – ручица за укључивање мењача не ускаче у лежиште.
 - ⇒ *Укључује се погон точкова.*

Искључивање погона точкова

1. Пустите ручицу за укључивање мењача (24).
 - ⇒ *Погон точкова се искључује.*

Мењач Варио (Speed Control) (опција)

Мењач Варио *		
	Брзо	Споро

Са мењачем Варио може континуирано да се подешава брзина вожње косачице.

**ПАЖЊА!**

Полугу активишите само ако мотор ради. Мењање брзина без погона мотора може оштетити механизам погона.

1. За више брзине повуците полугу (23) у смеру (23/2).
2. За нижу брзину повуците полугу (23) у смеру (23/1).



Брзину вожње увек прилагодите актуелном стању тла и травњака!

ОДРЖАВАЊЕ И НЕГА**ПАЖЊА!****Опасност од повреда!**

- Пре свих радова на одржавању и нези увек искључите мотор и ивзучите утикач свећице за паљење!
- Мотор може да ради још неко време. Након искључивања се осведочите да мотор мирује!
- Код радова на одржавању и нези на ножу за сечење увек носите радне рукавице!

- Сви ораси, завртњи и вијци морају бити затегнути.
- Опрема мора бити у сигурном радном стању.
- Оставити мотор да се охлади пре него што је мотор искључен.
- Направу за прикупљање траве редовито проверавајте са обзиром на деловање и истрошеност.

- Уређај чистите након сваке употребе.
- Уређај не прскајте водом. Продрла вода може довести до сметњи (систем паљења, уплињач).
- Нож за сечење редовито контролишите са обзиром на оштећења.
- Покварене пригушиваче звука увек замените.

Нагињање косачице

Зависно од произвођача мотора према горе морају бити обрнути следећи делови:

- уплињач / филтар за ваздух (26)
- свећица за паљење (27)



Придржавајте се упутстава за употребу произвођача мотора!

Брушење / замена ножа за сечење

- Тупе или оштећене ножеве за сечење дајте наоштрили / обновити само у сервисној радионици или овлашћеном стручном погону.
- Избрушени ножеви за сечење морају бити центрирани.



ПАЖЊА!

Нецентрирани ножеви доводе до јаких вибрација и оштећују косачицу.

Пуњење батерије стартера (опција)

Батерија стартера не треба да се одржава и у нормалном случају пуни се у косачици. У посебним случајевима батерију мора да напуни корисник:

- Пре првог стављања косачице у погон.
- Приликом пуњења, пре зимске паузе или код ужег мировања (> 6 месеци).

Поступак пуњења:

- 1 Пуњач извадите из претинца за батерију.
- 2 Кабл батерије одвојите од кабла мотора (28).
- 3 Кабл батерије повежите са каблом пуњача (29).
- 4 Пуњач прикључите на струјну мрежу. Напон струјне мреже мора да се поклапа са радним напоном пуњача.

Време пуњења износи око 36 часова. Употребљавајте само испоручени оригинални пуњач.



ПАЖЊА!

- Батерију стартера пуните само у сувим, добро проветреним просторијама!
- Косачицу не покрећите за време пуњења!

Нега мотора

Замена моторног уља

- 1 Припремите суд прикладан за покупљање уља.
- 2 Пустите да уље у целости истече кроз отвор за пуњење уља или га ушите.



Рађено моторно уља одстраните у складу са заштитом човекове околине!

Препоручујемо да старо уље у затвореном суду предате у центар за рециклажу или сервисну службу за кориснике.

Старо уље не:

- иодлажите у отпад
- сипајте у канализацију или одвод
- сипајте на земљу

Замена филтера за ваздух

- Придржавајте се наомене произвођача мотора.

Замена свећице за паљење

- Придржавајте се наомене произвођача мотора.

Погон точкова (опција)

Подешавање потезног ужета

Ако се погон точкова код покренутог мотора више не може укључити или искључити, мора се подесити одговарајуће потезно уже.



ПАЖЊА!

Опасност од повреда!

Потезно уже подешавајте само ако је мотор искључен.

1. Обрните подесиви део на потезном ужету у смеру стрелице (30).
2. За проверу подешености покрените мотор и укључите погон точкова.
3. Уколико погон точкова још увек не функционише, косачица мора да се одведе у сервисну радионицу или овлашћени стручни погон.

Подмазивање погонских зупчаника

- Повремено подмаžite погонски зупчаник на преносној осовини улјаним спрејем.



Пренос погона тоčkова се не одржава.

СКЛАДИШТЕЊЕ



ПАЖЊА!

Опасност од експлозије!

- Уређај не складиштите код отвореног пламена или извора топлине!
- Пустите да се мотор охлади.
- За чување уз уштеду места спустите горњу пречницу.
- Уређај складиштите на сувом и за децу и неовлашћене особе недоступном месту.
- Батерију стартера складиштите без мраза.
- Батерију стартера са времена на време додатно напуните.
- Испразните резервоар за бензин.
- Извучите утикач свећице за паљење.

ОПРАВКА

Поправке смеју да изводе само сервисне радионице и овлашћени стручни погони.

ОДСТРАЊИВАЊЕ



Дотрајали уређаји, батерије или акумулатори не смеју се бацати у отпад из домаћинства!

Амбалажа, уређај и прибор произведени су од материјала који може да се рециклира па треба да се одстрани на одговарајући начин.

ПОМОЋ КОД СМЕТЊИ



ПАЖЊА!

Нож и осовина ножа не смеју да се поравнавају!

Сметња	Решење
Мотор није прорадио	<ul style="list-style-type: none"> ■ Напуните бензин ■ Полугу гаса поставите на "Старт" ■ Укључите чок ••Ручицу за укључивање мотора притисните према горњој пречници ■ Проверите свећицу за паљење, евентуално је обновите ■ Очистите филтер за ваздух ■ Нож за кошење обрните на месту ■ Допуните батерију стартера ■ Покрените на покошеној површини
Снага мотора опада	<ul style="list-style-type: none"> ■ Исправите висину сечења ■ Избрусите / обновите нож за кошење ■ Очистите канал избацивача/кућиште ■ Очистите филтер за ваздух ■ Смањите радну брзину
Неравномерно сечење	<ul style="list-style-type: none"> ■ Избрусите / обновите нож за кошење ■ Исправите висину сечења
Корпа за сакупљање траве не пуни се довољно	<ul style="list-style-type: none"> ■ Исправите висину сечења ■ Пустите да се травњак осуши ■ Избрусите / обновите нож за кошење ■ Очистите решетку корпе за сакупљање траве ■ Очистите канал избацивача/кућиште
Погон точкова не функционише	<ul style="list-style-type: none"> ■ Подесите потезно уже ■ Клинасти каиш покварен ■ Потражите сервисну радионицу ■ Одстраните прљавштину у погону точкова, зупчастом каишу и мењачу ■ Једносмерне механизме (мали погонски зупчаник на осовини мењача) науљите уљем за прскање
Точкови се код укљученог мењача не обрћу	<ul style="list-style-type: none"> ■ Додатно затегните завртње точкова ■ Главчина точка покварена ■ Клинасти каиш покварен ■ Потражите сервисну радионицу
Уређај неуобичајено јако вибрира	<ul style="list-style-type: none"> ■ Проверите нож за кошење



У случају сметњи које нису наведене у табели или које не можете одстранити сами обратите се нашој надлежној сервисној служби.

Стручна провера увек је потребна:

- након наилажења на препреку
- код неочекиваног застоја мотора
- код оштећења мењача
- код поквареног клинастог каиша

- код савијеног ножа
- код савијеног вратила мотора

IZJAVA ZA USAGLAŠENOST SA EZ

- vidi uputstvo za montažu

ГАРАНЦИЈА

Евентуалне грешке на уређају код материјала или производње уклањамо у законски прописаном року за потраживања због недостатака, и то поправком или заменом према нашем избору. Законски рок се утврђује према закону дотичне земље, у којој је уређај купљен.

Наша гаранција важи само код:

- прописног третирање уређаја
- придржавања упутства за рад
- употребе оригиналних резервних делова

Гаранција е поништава код:

- покушаја поправке на уређају
- техничких промена на уређају
- непнепрописне примене (нпр. код комерцијалне или комуналне употребе)

У гаранцију не спадају:

- оштећења боје, која су последица нормалног хабања
- потрошни делови, који су у табели резервних делова означени са [xxx xxx (x)]
- Мотори са унутрашњим сагоревањем – Код ових важе посебни услови гаранције дотичног произвођача мотора

Гарантни рок почиње након куповине од стране првог власника. Меродаван је датум на оригиналном рачуну за купљену робу. У случају потраживања из гаранције молимо да се овом Изјавом за гаранцију и рачуном обратите код продавца или у најближу овлашћену службу за односе са корисницима. Ово одобрење гаранције, не утиче на законска потраживања купца у случају недостатака, у односу на продавца.

OVERSÆTTELSE AF ORIGINAL BRUGSANVISNING

Indholdsfortegnelse

Om denne håndbog.....	199
Produktbeskrivelse.....	199
Sikkerhedsanvisninger.....	201
Montering.....	202
Ibrugtagning.....	203
Service og vedligeholdelse.....	208
Opbevaring.....	209
Reparation.....	209
Bortskaffelse.....	209
Hjælp ved driftsforstyrrelser.....	210
EU-overensstemmelseserklæring.....	211
Garanti.....	211

OM DENNE HÅNDBOG

- Læs denne dokumentation før ibrugtagning. Håndbogen er en forudsætning for, at arbejdet udføres sikkert, og at driften er problemfri. Sæt dig godt ind i maskinens betjenings-elementer, og hvordan den anvendes, før du bruger den.
- Bemærk sikkerhedsanvisningerne og advarselserne i denne dokumentation samt på apparatet.
- Denne dokumentation er en permanent bestanddel af produktbeskrivelsen og skal overdrages i forbindelse med evt. salg af maskinen

Signaturforklaring



NB!

Følges disse advarselsanvisninger, nøje kan person- og/eller tingskader undgås.



Særlige anvisninger for bedre forståelse og håndtering.

PRODUKTBESKRIVELSE

I denne dokumentation beskrives forskellige modeller af benzinplæneklippere. Nogle modeller er udstyret med græsopfangningsboks og/eller er også egnet til bioklip.

Du kan finde din model ved hjælp af produktbilleder og beskrivelsen af de forskellige valgmuligheder.

Bestemmelsesmæssig anvendelse

Denne maskine er beregnet til at klippe en græsplæne i privat område og må kun bruges på en tør græsplæne.

Produktet er ikke beregnet til en anden eller mere vidtgående anvendelse.

Mulig fejlanvendelse

- Denne plæneklipper er ikke beregnet til anvendelse på offentlige anlæg, i parker, sportsanlæg eller i forbindelse med land- eller skovbrug.
- Sikkerhedsanordningerne må ikke afmonteres eller brokables.
- Benyt ikke maskinen i regn og/eller på vådt græs.
- Maskinen ikke benyttes til kommercielle formål.

Sikkerheds- og beskyttelsesanordninger



NB!

Fare for kvæstelse!

Sikkerheds- og beskyttelsesanordninger må ikke sættes ud af kraft.

Sikkerhedsbøjle

Apparatet er udstyret med en sikkerhedsbøjle.



NB!

Fare for kvæstelser!

Slip sikkerhedsbøjlen ved fare.

Maskiner uden knivkobling:

- Klippekniven standses
- Motoren standses

Maskiner med knivkobling:

- Klippekniven standses
- Forsigtig! - Motoren kører fortsat

Beskyttelsesklap

Beskyttelsesklappen forhindrer dele i at blive slynget ud.

Produktoversigt

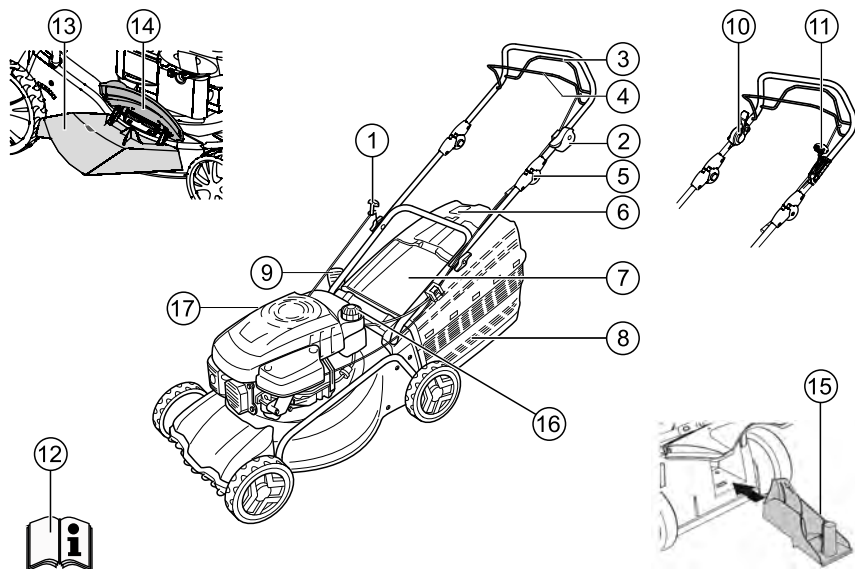

1	Startsnor	10	Knivkobling
2	Start, Stop *	11	Variogear *
3	Hjuldrev *	12	Betjeningsvejledning
4	Sikkerhedsbøjle	13	Udkastindsats *
5	Ergonomisk højdeindstilling *	14	Lukkeklap *
6	Niveauisning *	15	Bioklipsæt *
7	Sikkerhedsklap *	16	Benzintank
8	Græsopfangningsboks *	17	Oliepåfyldningsstuds
9	Indstilling af klippehøjde *		

* alt efter udførelse

Symboler på maskinen

	Forsigtig! Udvis særlig forsigtighed ved betjening!
	Læs betjeningsvejledningen før ibrugtagning!
	Forsigtig! Hold andre personer på afstand!
	Forsigtig! Hold hænder og fødder på afstand af klippeværket!
	Hold sikker afstand til redskabet!
	Træk hættten til tændrøret af, før der arbejdes på klippeværket!
	Løsn motorbremsen!
	Slå hjuldrivet til!
	Gasfjernbetjening Start/Stop
Ekstra symboler ved maskiner med el-start	
	Forsigtig! Fare ved strømstød!
	Forsigtig! Hold tilslutningsledningen væk fra klippeknivene!
	Afbryd altid maskinen fra nettet ved vedligeholdelsesarbejde, eller hvis ledningen har taget skade!

SIKKERHEDSANVISNINGER



NB!

Maskinen må kun anvendes, når den er i teknisk fejlfri stand!



NB!

Fare for kvæstelse!

Sikkerheds- og beskyttelsesanordninger må ikke sættes ud af kraft.



FORSIGTIG!

Brandfare!

En maskine med benzin i tanken må ikke parkeres i bygninger, hvor benzindampe kan komme i kontakt med åben ild eller gnister!

Hold området omkring motor, udstødning, batterikasse og brændstoftank fri for afklip, benzin og olie.



NB!

Brandfare!

Benzin og olie er særdeles letantændelig!

- Sørg for, at andre ikke nærmer sig fareområdet.
- Klip aldrig, når andre - særligt personer og dyr - er i nærheden.
- Den person, der fører maskinen, eller brugeren er ansvarlig for ulykker, der involverer andre personer og deres ejendom.
- Børn og personer, der ikke er bekendt med denne betjeningsvejledning, må ikke benytte apparatet
- Lokale bestemmelser om brugerens minimumsalder skal overholdes.
- Maskinen må ikke betjenes under indflydelse af alkohol, stoffer eller medikamenter.
- Benyt passende arbejdstøj:
 - Lange bukser
 - Hårdt og skridsikkert fodtøj
 - Hørevern
- Når du arbejder på skråninger:
 - Arbejd aldrig på en glat og glidebane.
 - Sørg altid for at stå sikkert.
 - Klip altid på tværs af skråninger, aldrig op- og nedad.
 - Klip ikke på skråninger, der hælder mere end 20°!
 - Vær særlig forsigtig, når der vendes!
- Arbejd kun i klart dagslys eller ved tilstrækkelig god kunstig belysning.
- Hold krop, arme og ben samt tøj på afstand af klippeværket.
- Overhold de gældende lokale regler for brugstidspunkter.
- Efterlad ikke apparatet i driftsklar tilstand uden opsyn

- Plænen må kun klippes, hvis kniven er skarp
- Brug aldrig apparatet med beskadigede eller manglende beskyttelsesanordninger.
- Brug aldrig maskinen, uden at beskyttelsesanordningerne er sat korrekt på (f.eks.: sikkerhedsklap, græsopfangningsanordninger)
- Maskinen skal altid kontrolleres før brug, og beskadigede dele skal udskiftes med originale dele.
- Udslidte eller beskadigede knive og fastgørelsesbolte må kun udskiftes i sæt for at undgå ubalance.
- Før motoren startes, skal alle knive og drev kobles fra.
- Sluk for motoren, vent til maskinen står stille, og træk tændingsnøglen ud og tændrørshætten af:
 - Når du går væk fra maskinen
 - Når du arbejder på maskinen, kontrollerer eller rengør den
 - Når der optræder fejl
 - Før blokeringer ophæves
 - Før tilstopninger afhjælpes
 - Efter kontakt med fremmedlegemer
 - Før du fylder tanken op
 - Når der optræder fejl eller usædvanlige vibrationer på maskinen (kontrol påkrævet)



Undersøg plæneklipperen for skader, og udfør de påkrævede reparationer, før du begynder at arbejde med maskinen igen.

- Sæt tændrørshætten på, og start motoren
 - Når fejlen er afhjulpel (se fejltabel) og maskinen er eftersat
 - Når maskinen er blevet rengjort
- Start ikke motoren, hvis du står foran udkastkanalen.
- Kontrollér omhyggeligt hele området, der skal klippes, og fjern alle fremmedlegemer.
- Vær særlig påpasselig ved vendinger, eller når du trækker plæneklipperen ind mod dig.
- Kør ikke græsslåmaskinen hen over forhindringer (f.eks. grene og rødder)
- Fjern kun afklip når motoren er slukket.
- Sluk motoren, hvis græsslåmaskinen skal køres henover andre overflader end græsplæne
- Hæv eller træk aldrig apparatet med kørende motor

- Drik ikke og spis ikke, når du fylder benzin eller motorolie på tanken.
- Undgå at indånde benzindampe.
- Arbejd altid med maskinen i skridtgang.
- Forvis dig om, at møtrikker, skruer og bolte sidder godt fast, før du bruger maskinen.
- Luk drosselspjældet, når motoren slukkes. Hvis motoren er udstyret med benzinspærrehane, skal denne lukkes efter klipningen.

MONTERING

Overhold vedlagte monteringsvejledning.



NB!

Maskinen må først tages i brug, når den er færdigsamlet.

Tanke

Før ibrugtagning skal plæneklipperen tankes op.



ADVARSEL!

Brandfare!

Benzin og olie er særdeles letantændelig!



Overhold altid medfølgende betjeningsvejledning fra motorproducenten.

Driftsmidler

	Benzin	Motorolie
Type	Normalbenzin/blyfri	se motorproducentens anvisninger
Påfyldningsmængde	se motorproducentens anvisninger	ca. 0,6 l

Driftsmidler

Sikkerhed



ADVARSEL!

Lad aldrig motoren køre i lukkede rum. Fare for forgiftning!

- Benzin og olie må kun opbevares i beholdere, der er beregnet til formålet.
- Benzin og olie må kun fyldes på og tømmes af udendørs, og når motoren er standset og afkølet.
- Fyld ikke benzin eller olie på, når motoren er i gang.

- Undgå at overfylde tanken (benzin udvider sig).
- Ryg ikke, mens der fyldes benzin på
- Åbn ikke tankdækslet, når motoren kører eller er varm
- Udskift en beskadiget tank eller tankdæksel
- Luk altid tankdækslet fast til
- Hvis der er løbet benzin over, må motoren ikke startes. Men sørg for at rense maskinen på de flader, hvor der er benzin. Tænd ikke motoren, før benzinen er fordampet.
- Hvis der er løbet olie ud:
 - Start ikke motoren
 - Sug spildt motorolie op med et oliebindemiddel eller med en klud - bortskaf olieforurenede materialer
 - Rengør maskinen



Spildolie:

- må ikke behandles som almindeligt affald
- må ikke komme i kloak, afløb eller hældes ud på jorden.

Vi anbefaler at opbevare spildolie i en lukket beholder, der afleveres på genbrugsstationen eller hos kundeservice.

Påfyldning af benzin

1. Skru tankdækslet af, og anbring det på et rent sted.
2. Fyld benzin på med en tragt.
3. Luk tankåbningen godt til, og rengør den.

Påfyldning af motorolie

1. Skru oliepåfyldningsdækslet af, og anbring det på et rent sted.
2. Fyld olie på med en tragt.
3. Luk oliepåfyldningsåbningen godt til, og rengør den.

IBRUGTAGNING



NB!

Apparatet må ikke anvendes med løst, beskadiget eller slidt skæreværk og/eller fastgørelsesdele.

Foretag altid en visuel kontrol inden ibrugtagning.

Indstilling af klippehøjde



NB!

Fare for kvæstelser!

Juster kun klippehøjden, når motoren er slukket, og kniven står stille!



- Indstil altid alle hjul i samme klippehøjde.
- Indstillingen af klippehøjde er forskellig fra model til model.

Centralindstilling (1)

- Hold knappen til centralindstillingen inde. (1/1)
 - Hvis græsset ønskes kort, skal håndgrebet til centralindstillingen trykkes nedad. (1/2)
 - Hvis græsset ønskes længere, skal håndgrebet til centralindstillingen trækkes opad. (1/2)
 - Det pågældende trin på den centrale højdeindstilling vises. (1/3)
- Slip knappen ved den ønskede klippehøjde.

Akselindstilling eller centralindstilling (2, 3)

- Tryk armen ind mod siden, og hold den der, for at låse op.
- Skub armen til venstre eller højre for at indstille den ønskede klippehøjde.
- Lad armen gå i hak.
- Sørg for, at alle hjul låses i samme højde.

Lynindstilling af enkelthjul eller akselindstilling (4)

- Tryk armen ind mod siden, og hold den der, for at låse op.
- Skub armen til venstre eller højre for at indstille den ønskede klippehøjde.
- Lad armen gå i hak.
- Sørg for, at alle hjul låses i samme højde.

Indstilling af enkehjul (5)

- Løsn hjulboltene ved at skrue dem venstre eller højre om.
- Stik hjulbolten i hullet til den ønskede klippehøjde.
- Spænd hjulbolten.



Hjulforskringerne er forsynet med venstre- eller højregevind. Når boltene skrues i, skal du være opmærksom på gevindretningen og bruge de rigtige bolte.

- Sørg for, at alle hjul har samme hulposition.

Central akselindstilling (6)

- Anbring tommelfingrene på enderne af akslen.
- Grib ind under klippehuset med fingrene.
- Træk akslen ud af den nuværende klippehøjdekærv.
- Anbring akslen i kærven, der indstiller den ønskede klippehøjde, og lad den gå i hak.
- Sørg for, at alle hjul låses i samme højde.

Klipning med græsopfangningsboks (8)



NB!

Fare for kvæstelser!

Græsopfangningsboksen må kun af- og påmonteres, når motoren er slukket og kniven står stille!

- Løft sikkerhedsklappen, og sæt græsopfangningsboksen i holderne.

Opfyldningsindikator

Opfyldningsindikatoren reagerer på luftstrømmen fra græsslåningen og trykkes ned ovenfra (7a). Hvis opfangningskurven er fuld, lægger opfyldningsindikatoren sig på (7b). Opfyldningskurven skal tømmes.

Tømning af græsopfangningsboksen

1. Løft sikkerhedsklappen.
2. Løft græsopfangningsboksen ud af holderen, og træk den bagud og af (8).
3. Tøm græsopfangningsboksen.
4. Løft sikkerhedsklappen, og placer græsopfangningsboksen i holderne igen (8).

Klipning uden græsopfangningsboks



NB!

Fare for kvæstelse ved roterende dele!

Der må kun klippes uden græsopfangningsboks, hvis drejefjederen på sikkerhedsklappen virker som den skal!

Sikkerhedsklappen trykkes ind mod plæneklippehus med fjederkraft. På denne må kastes afklippet bagud.

Bioklip med bioklipsæt (ekstraudstyr)

Ved bioklip samles afklippet ikke op, men bliver liggende på plænen. Bioklipper beskytter jorden mod udtørring og forsyner den med næringsstoffer.

De bedste resultater fås, når der klippes ca. 2 cm tilbage. Kun nyt græs med blødt bladvæv rådner hurtigt.

- Græshøjde før bioklip: Maks. 8 cm
- Græshøjde efter bioklip: Min. 4 cm



Tilpas ganghastigheden efter bioklip-funktionen, gå ikke for hurtigt!

Montering af bioklipsæt



NB!

Fare for kvæstelse ved roterende dele!

Biosætter må kun af- og påmonteres, når motoren er slukket og kniven står stille.

1. Tag græsopfangningsboksen af. (8)
2. Løft sikkerhedsklappen, og sæt biosættet i udkastkanalen. (9)
 - Biosættet skal gå hørligt i hak.



Hvis biosættet ikke går i hak, kan biosættet og klippekniven være beskadiget.

Fjern bioklipsættet



NB!

Fare for kvæstelse ved roterende dele!

Biosætter må kun af- og påmonteres, når motoren er slukket og kniven står stille.

1. Løft sikkerhedsklappen (10)
2. Luk låsemekanismen på biosættet op. (10)
3. Tag biosættet ud.

Klipning med sideudkast (ekstraudstyr)



NB!

Fare for kvæstelse ved roterende dele!

Sideudkastet må kun af- og påmonteres, når motoren er slukket og kniven står stille!

Isætning af sideudkast

1. Fjern græsopfangningsboksen, og sæt bioklipsættet i.
2. Klap afdækningen til sideudkastet op, og hold den fast (11/1).
3. Sæt sideudkastkanalen i (11/2).
4. Luk afdækningen langsomt.
 - ⇒ *Afdækningen sikrer sideudkastkanalen mod at falde ud.*

Aftagning af sideudkastet

1. Klap afdækningen til sideudkastet op, og hold den fast (11/1).
2. Fjern sideudkastet, og luk afdækningen (11/2).

Indstilling af håndtagshøjde (ekstraudstyr)

Håndtagets højde indstilles i to forskellige højder efter behov.

1. Skru skrueerne på begge håndtag af på underhåndtagets forskruining.
2. Træk skrueboltene ud, og indstil håndtagets position ved at stikke det ind i en af de to firkantboringer på holderen og gennem håndtagets stænger (12).
Sørg for, at der bruges samme boring på hver enkelt holder!
3. Skru holderne sammen med underhåndtaget igen ved hjælp af skrueerne.

Start motoren



ADVARSEL!

Lad aldrig motoren køre i lukkede rum. Fare for forgiftning!



NB!

Fare for kvæstelse ved roterende dele!

Vip ikke maskinen, når den startes!



- Motoren må kun startes, når kniven er monteret (kniven fungerer som svingmasse)!
- Brug IKKE choker eller primerknop, når en driftsvarm motor startes (HONDA)!
- Skift ikke indstilling på motorens regulator!

Lynindstilling af enkelthjul eller akselindstilling (4)

- Tryk armen ind mod siden, og hold den der, for at låse op.
- Skub armen til venstre eller højre for at indstille den ønskede klippehøjde.
- Lad armen gå i hak.
- Sørg for, at alle hjul låses i samme højde.
- Start ikke maskinen, hvis udkastkanalen ikke er dækket af en af følgende dele:
 - Græsopfangningsboks
 - Sikkerhedsklap
 - Bioklipsæt
- Betjen startknappen iht. producentens anvisninger.
- Sørg for, at der er god afstand mellem fødder og klippeværk.
- Start maskinen i lavt gear.

Positionsmærker på maskinen

Choker *			
	Start	Run	Stop
Gasfjernbetjening *			
	Start	Stop	
Gasfjernbetjening med choker *			
	Start	Stop	
Variogear *			
	Hurtigt	Langsomt	
Knivkobling *			
	Til	Fra	

* alt efter udførelse

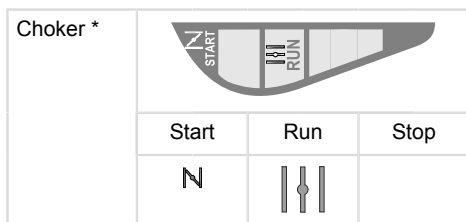
Manuel start**uden gasfjernbetjening, med choker**

- 1 Stil chokeren på position 1 (13/1).
- 2 Træk sikkerhedsbøjlen ind mod det øverste håndtag, og hold den fast (17) – sikkerhedsbøjlen går ikke i hak.
- 3 Træk hurtigt i startsnoren, og lad derefter snoren vikle sig langsomt op igen (18).
- 4 Når motoren er varmet op (ca. 15–20 sekunder), stilles chokeren på position 2 (13/2).



Motoren er udstyret med en fastgasindstilling. Det er ikke muligt at regulere omdrejningstallet.

uden gasfjernbetjening, med primer (16)

- 1 Tryk på primerknappen 3x, med intervaller på 2 sekunder (16). Ved temperaturer på under 10 °C skal der trykkes 5x på primerknappen.
- 2 Træk sikkerhedsbøjlen ind mod det øverste håndtag, og hold den fast (17) – sikkerhedsbøjlen går ikke i hak.
- 3 Træk hurtigt i startsnoren, og lad derefter snoren vikle sig langsomt op igen (18).



Motoren er udstyret med en fastgasindstilling. Det er ikke muligt at regulere omdrejningstallet.



uden gasfjernbetjening, uden primer/choker

- 1 Træk sikkerhedsbøjlen ind mod det øverste håndtag, og hold den fast (17) – sikkerhedsbøjlen går ikke i hak.
- 2 Træk hurtigt i startsnoren, og lad derefter snoren vikle sig langsomt op igen (18).



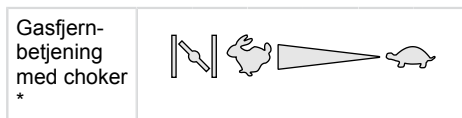

Motoren er udstyret med en fastgasindstilling. Det er ikke muligt at regulere omdrejningstallet.

med gasfjernbetjening, med choker

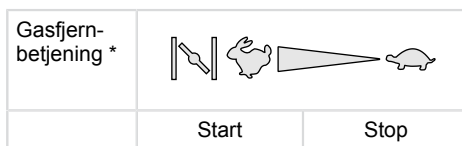

- 1 Stil gashåndtaget på position N (14/1).
- 2 Træk sikkerhedsbøjlen ind mod det øverste håndtag, og hold den fast (17) – sikkerhedsbøjlen går ikke i hak.
- 3 Træk hurtigt i startsnoren, og lad derefter snoren vikle sig langsomt op igen (18).
- 4 Når motoren er varmet op (ca. 15–20 sekunder) stilles gashåndtaget på en position mellem  og  (14/2).

med gasfjernbetjening, uden primer/choker

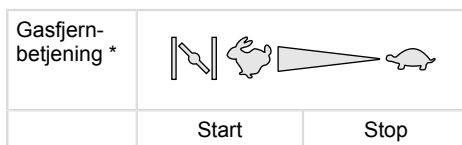
- 1 Stil gashåndtaget på position  (20/1).
- 2 Træk sikkerhedsbøjlen ind mod det øverste håndtag, og hold den fast (17) – sikkerhedsbøjlen går ikke i hak.
- 3 Træk hurtigt i startsnoren, og lad derefter snoren vikle sig langsomt op igen (18).
- 4 Når motoren er varmet op (ca. 15–20 sekunder) stilles gashåndtaget på en position mellem  og  (20).



med gasfjernbetjening, med primer (16)

- 1 Stil gashåndtaget på position  (20/1).
- 2 Tryk på primerknappen 3x, med intervaller på 2 sekunder (16). Ved temperaturer på under 10 °C skal der trykkes 5x på primerknappen.
- 3 Træk sikkerhedsbøjlen ind mod det øverste håndtag, og hold den fast (17) – sikkerhedsbøjlen går ikke i hak.



- Træk hurtigt i startsnoren, og lad derefter snoren vikle sig langsomt op igen (18).
- Så snart motoren er i gang, indstilles det ønskede motoromdrejningstal på en position mellem  og  (20).

El-start (ekstraudstyr)



El-start med primer (16)

- Stil gashåndtaget på position "START" (15/1).
- Tryk på primerknappen 3x, med intervaller på 2 sekunder (16). Ved temperaturer på under 10 °C skal der trykkes 5x på primerknappen.
- Træk sikkerhedsbøjlen ind mod det øverste håndtag, og hold den fast (17) – sikkerhedsbøjlen går ikke i hak.
- Drej tændingsnøglen helt til højre i tændingslåsen (19).
- Slip tændingsnøglen, (fjedrer tilbage til position "0"), når motoren er i gang.
- Find det ønskede omdrejningstal ved at stille gashåndtaget på en position mellem  og  (15/2).

El-start ude primer/choker (15)

- Stil gashåndtaget på position "START" (15/1).
- Træk sikkerhedsbøjlen ind mod det øverste håndtag, og hold den fast (17) – sikkerhedsbøjlen går ikke i hak.
- Drej tændingsnøglen helt til højre i tændingslåsen (19).
- Slip tændingsnøglen, (fjedrer tilbage til position "0"), når motoren er i gang.
- Find det ønskede omdrejningstal ved at stille gashåndtaget på en position mellem  og  (15/2).

Knivkobling (ekstraudstyr)

Knivkobling *		
	Til	Fra

Klippeknaven kan kobles til og fra med knivkoblingen, mens motoren kører videre.

Tilkobling af klippeknav

- Træk sikkerhedsbøjlen ind mod det øverste håndtag, og hold den fast (17).

⇒ *Sikkerhedsbøjlen går ikke i hak.*

- Tryk koblingsarmen væk fra kroppen (21/1).
⇒ *Klippeknaven kobles til.*

Frakobling af klippeknav

- Slip sikkerhedsbøjlen (25).
⇒ *Klippeknaven kobles fra.*
- ⇒ *Koblingsarmen går i hvilestilling (21/2).*

Sluk for motoren

Maskine uden knivkobling

- Stil gashåndtaget på position  (20/2).
- Slip sikkerhedsbøjlen (25).
⇒ *Motoren kobler fra.*



ADVARSEL!

Fare for snitlæsioner!

Knivakslen kører efter! Grib ikke ind under apparatet lige efter standsning af motoren.

Maskine med knivkobling

Knivkobling *		
	Til	Fra

- Slip sikkerhedsbøjlen (25).
- Stil gashåndtaget på position  (20/2).
⇒ *Motoren kobler fra.*



ADVARSEL!

Fare for snitlæsioner!

Knivakslen kører efter! Grib ikke ind under apparatet lige efter standsning af motoren.

Hjuldrev (ekstraudstyr)



NB!

Gearet må kun slås til, mens motoren er i gang.

Tilkobling af hjuldrev

- Træk gearskiftebøjlen ind mod det øverste håndtag, og hold den fast (22) – gearskiftebøjlen går ikke i hak.
⇒ *Hjuldrevet kobles til.*

Frakobling af hjuldrev

- Slip gearskiftebøjlen (24).
⇒ *Hjuldrevet kobles fra.*

Variogear (ekstraudstyr)

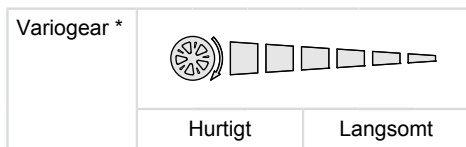

Plæneklipperens kørehastighed kan ændres trinløst med variogearet.



NB!

Tryk kun på håndtaget, når motoren er i gang. Hvis der kobles til og fra, uden at motoren er i gang, er der fare for at beskadige drivmekanismen.

- Træk håndtaget (23) hen mod (23/2), hvis hastigheden skal være højere.
- Træk håndtaget (23) hen mod (23/1), hvis hastigheden skal være lavere.



Husk, at kørehastigheden altid skal tilpasses jordens og græsplænnens aktuelle tilstand!

SERVICE OG VEDLIGEHOLDELSE



NB!

Fare for kvæstelse!

- Sluk altid for motoren før alt vedligeholdelses- og plejearbejde, og træk hættten til tændrøret af!
 - Motoren kan have efterløb. Forvis dig om, at motoren står stille, når du slukket for den!
 - Bær altid handsker, når fræserknivene vedligeholdes eller plejes!
- Alle møtrikker, bolte og skruer skal være spændt godt til.
 - Maskinen skal være i en sikker arbejdstilstand.
 - Lad motoren køle af, før maskinen stilles på plads.
 - Kontroller jævnligt, at græsopfangningsanordningen virker som den skal, og inspicer for slitage.
 - Rengør altid maskinen efter brug.

- Sprøjt ikke vand på maskinen. Indtrængende vand kan forårsage fejl (tændingsanlæg, karburator).
- Kontrollér jævnligt knivene for skader.
- En beskadiget lydpotte skal altid udskiftes.

Vip plæneklipperen

Alt efter motorproducenten skal:

- karburatoren/luftfilteret pege opad (26)
- tændrøret pege opad (27)



Overhold motorproducentens betjeningsvejledning!

Opslibning/udskiftning af klippekni

- Sløve eller beskadigede knive må kun opslibes/udskiftes af et AL-KO-servicecenter eller af en autoriseret forhandler.
- Opslebne klippekni skal afbalanceres.



NB!

Knive, der ikke er blevet afbalanceret, frembringer stærke vibrationer og beskadiger plæneklipperen.

Opladning af startbatteri (ekstraudstyr)

Startbatteriet er vedligeholdelsesfrit og lades normalt op af plæneklipperen. I særlige tilfælde skal batteriet lades op af brugeren:

- Før plæneklipperen tages i brug første gang.
- Ved afladning, før vinterpause eller ved længere parkeringstider (> 6 måneder).

Opladning:

- Tag opladeren ud af batterikassen.
- Afbryd batterikablet fra motorkablet (28).
- Forbind batterikablet med kablet til opladeren (29).
- Slut opladeren til strømnettet. Strømnettes spænding skal stemme overens med opladerens driftsspænding.

Opladningstid ca. 36 timer. Brug kun medfølgende originale oplader.



NB!

- Startbatteriet må kun lades op i tørre, velventilerede rum!
- Tag ikke plæneklipperen i brug, mens batteriet lades op!

Motorpleje

Skift af motorolie

- 1 Stil en egnet beholder klar til at opfange olien.
- 2 Tap eller sug olien fuldstændig ud gennem oliepåfyldningsåbningen.



Husk, at spildolie skal bortskaffes miljømæssigt korrekt!

Vi anbefaler at opbevare spildolie i en lukket beholder, der afleveres på genbrugsstationen eller hos kundeservice.

Spildolie må ikke:

- behandles som almindeligt affald
- hældes i kloakken
- hældes ud på jorden

Skift af luftfilter

- Overhold motorproducentens anvisninger.

Skift af tændrør

- Skift af tændrør

Hjuldrev (ekstraudstyr)

Indstilling af bowdentræk

Hvis hjuldrevet ikke kan slås til og fra, mens motoren er i gang, skal bowdentrækket efterjusteres.



NB!

Fare for personskade!

Bowdentrækket må kun justeres, når motoren er slået fra.

1. Drej justeringsdelen på bowdentrækket i pilens retning (30).
2. Start motoren, og slå hjuldrevet til for at kontrollere indstillingen.
3. Hvis hjuldrevet stadig ikke fungerer, skal plæneklipperen transporteres hen til et servicested eller en autoriseret forhandler.

Smør drivtandhjulet med olie

- Smør drivtandhjulet på gearakslen med olie-spray med jævne mellemrum.



Hjuldrevets gear er vedligeholdelsesfrit.

OPBEVARING



NB!

Fare for eksplosion!

- Opbevar ikke maskinen i nærheden af åben ild eller varmekilder!

- Lad motoren køle af.
- Klap det øverste håndtag ned, så maskinen optager mindre plads.
- Tør maskinen godt af, og opbevar den utilgængeligt for børn og uvedkommende.
- Opbevar startbatteriet frostfrit.
- Lad startbatterier op med jævne mellemrum.
- Tøm benzintanken.
- Træk tændrørshætten af.

REPARATION

Reparationer må kun udføres af AL-KO's servicecentre eller af autoriserede forhandlere.

BORTSKAFFELSE



Udtjente apparater, batterier og genopladelige batterier må ikke bortskaffes med det almindelige husholdningsaffald!

Emballage, maskine og tilbehør er fremstillet af genanvendelige materialer og skal bortskaffes på behørig vis.

HJÆLP VED DRIFTSFORSTYRRELSER

**NB!**

Kniven og motorakslen må ikke justeres!

Fejl	Løsning
Motoren starter ikke	<ul style="list-style-type: none"> ■ Fyld benzin på ■ Stil gashåndtaget på "Start" ■ Slå chokeren til ■ Tryk motorkoblingsbøjlen ind mod det øverste håndtag ■ Kontroller tændrør, udskift det eventuelt ■ Rens luftfilteret ■ Drej klippekni ven løs ■ Lad startbatteriet op ■ Start på et allerede klippet areal
Nedsat motorydelse	<ul style="list-style-type: none"> ■ Juster klippehøjden ■ Slib klippekni ven op, eller udskift den eventuelt ■ Rens udkastkanalen/huset ■ Rens luftfilteret ■ Sænk arbejdshastigheden
Græsset klippes ikke skarpt af	<ul style="list-style-type: none"> ■ Slib klippekni ven op, eller udskift den eventuelt ■ Juster klippehøjden
Græsopfangningsboksen fyldes ikke tilstrækkeligt	<ul style="list-style-type: none"> ■ Juster klippehøjden ■ Lad græsplænen tørre ■ Slib klippekni ven op, eller udskift den eventuelt ■ Rens gitteret til græsopfangningsboksen ■ Rens udkastkanalen/huset
Hjuldrevet fungerer ikke	<ul style="list-style-type: none"> ■ Efterjuster bowdentrækket ■ Kilerem defekt ■ Kontakt kundeserviceværksted ■ Fjern urenheder i hjuldrev, tandrem og gear ■ Smør friløbene (drivtandhjul, gearaksel) med sprayolie
Hjulene kører ikke rundt, når gearet er slået til	<ul style="list-style-type: none"> ■ Efterspænd hjulboltene ■ Hjulnav defekt ■ Kilerem defekt ■ Kontakt kundeserviceværksted
Maskinen vibrerer udsædvanligt kraftigt	<ul style="list-style-type: none"> ■ Kontroller klippekni ven



Ved driftsforstyrrelser, der ikke er omfattet af denne tabel, eller hvis du oplever problemer, der ikke selv kan løse, bedes du henvende dig til vores kundeservice.

Kontrol ved fagmand er påkrævet:

- efter påkørsel af en forhindring
- hvis motoren pludselig står stille
- hvis der er skader på gearet
- hvis kileremmen er defekt
- hvis en kniv er bøjet
- hvis motorakslen er bøjet

EU- OVERENSSTEMMELSESERKLÆRING

- se Monteringsvejledning

GARANTI

Evt. fejl i materiale- eller fabriktionsfejl på maskinen udbedres eller erstattes inden for garantiperioden uden beregning af en reparatør, som vi udpeger. Garantiperioden bestemmes af lovgivningen i det land, hvor maskinen er købt.

Garantien gælder kun, hvis

- maskinen behandles kyndigt,
- forskrifterne i betjeningsvejledningen overholdes,
- der anvendes originale reservedele

Garantien bortfalder, hvis

- maskinen forsøges repareret egenhændigt,
- der udføres tekniske ændringer på maskinen,
- maskinen anvendes mod sin bestemmelse (f.eks. erhvervsmæssig eller kommunal anvendelse).

Garantien omfatter ikke:

- Lakskader, der opstår som følge af normal anvendelse
- Sliddele, der på reservedelskortet er markeret med [xxx xxx (x)]
- Forbrændingsmotorer - ved forbrændingsmotorer gælder den pågældende motorproducents separate garantibestemmelser

Garantiperioden begynder ved den første slutbrugers køb. Her gælder datoen på den originale kvittering. Ved garantikrav bedes du medbringe dette garantibevis sammen med den originale kvittering for købet til din forhandler eller det nærmeste autoriserede kundecenter. Garantien forbliver uændret ved evt. salg til tredjepart.

ÖVERSÄTTNING AV ORIGINALBRUKSANVISNING

Innehållsförteckning

Om denna handbok.....	212
Produktbeskrivning.....	212
Säkerhetsinstruktioner.....	214
Montering.....	215
Idrifttagning.....	216
Underhåll och skötsel.....	221
Förvaring.....	222
Reparation.....	222
Bortskaffande.....	222
Hjälp vid störningar.....	223
EG-försäkran om överensstämmelse.....	224
Garanti.....	224

OM DENNA HANDBOK

- Läs igenom denna dokumentation före första idrifttagningen. Detta är en förutsättning för säkert arbete och störningsfri användning. Lär dig hur maskinen fungerar och hur man manövrerar den innan du använder den.
- Läs säkerhetsanvisningarna och varningsanvisningarna i denna dokumentation och på maskinen.
- Denna dokumentation är en permanent beståndsdel av den beskrivna produkten och ska överlämnas till köparen vid försäljning av produkten

Teckenförklaring



OBSERVA!

Följ dessa varningsinstruktioner exakt för att undvika person- och / eller materialskador.



Särskilda instruktioner för bättre försäkring och användning.

PRODUKTBESKRIVNING

I denna dokumentation beskrivs olika modeller av bensindrivna gräsklippare. Några modeller är utrustade med en gräsuppsamlare och/eller kan även användas för mulchning.

Identifiera din modell med hjälp av produktbilderna och beskrivningen av de olika alternativen.

Ändamålsenlig användning

Denna maskin är avsedd för gräsklippning på privat område och får bara användas på torrt gräs.

All annan användning gäller som ej ändamålsenlig.

Möjlig felaktig användning

- Denna gräsklippare är inte avsedd för användning inom offentliga anläggningar, parker, på sportplatser samt inom lant- och skogsbruk.
- Säkerhetsanordningar får inte avlägsnas eller kringås.
- Använd inte maskinen vid regn och/eller på våt gräsmatta.
- Maskinen får inte användas yrkesmässigt.

Säkerhets- och skyddsanordningar



OBSERVA!

Skaderisk!

Skydds- och säkerhetsanordningar får inte göras obrukbara.

Säkerhetsbygel

Maskinen är utrustad med en säkerhetsbygel.



OBSERVA!

Risk för personskada!

Släpp säkerhetsbygeln om fara uppstår.

Maskin utan knivkoppling:

- Kniven stoppas
- Motorn stoppas

Maskin med knivkoppling:

- Kniven stoppas
- Varning! - Motorn fortsätter att gå

Utkastlucka

Utkastluckan skyddar mot delar som ev. kastas ut.



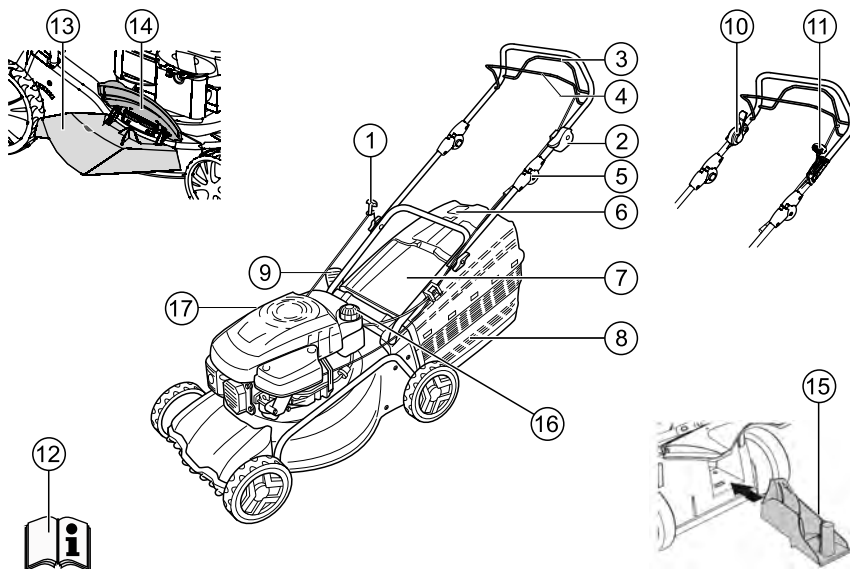







Produktöversikt



1	Startsnöre	10	Knivkoppling
2	Start, stopp *	11	Variotransmission *
3	Hjuldrift *	12	Bruksanvisning
4	Säkerhetsbygel	13	Utsläppsanordning *
5	Ergonomisk höjdställning *	14	Lucka *
6	Nivåindikator *	15	Mulchkit *
7	Skyddslucka *	16	Bensintank
8	Gräsuppsamlare *	17	Oljepåfyllningsrör
9	Klipphöjdställning *		

* beroende på modell

Symboler på maskinen

	Varning! Särskild försiktighet vid användningen!
	Läs bruksanvisningen före idrifttagningen!
	Varning! Håll andra personer borta från riskområdet!
	Varning! Håll händer och fötter borta från skärverktyget!
	Håll avstånd till riskområdet!
	Dra ur tändstiftskontakten innan du påbörjar arbeten på skärverktyget!
	Släpp motorbromsen!
	Sätt igång hjuldrift!
	Gasfjärmanövrering start/stop
Tilläggsymbol för maskiner med elektrisk start	
	Varning! Risk för elektrisk stöt!
	Varning! Håll strömkabeln borta från knivarna!
	Koppla alltid från maskinen från elnätet innan underhållsarbeten eller om strömkabeln är skadad!

SÄKERHETSINSTRUKTIONER



OBSERVA!

Använd endast maskinen när den är i tekniskt felfritt tillstånd!



OBSERVA!

Skaderisk!

Skydds- och säkerhetsanordningar får inte göras obrukbara.



RISK!

Brandrisk!

Förvara aldrig tankade maskiner i byggnader där bensinångor kan komma i kontakt med öppen eld eller gnistor!

Håll området runt motor, avgasrör, batterilåda, bränsletank fritt från gräsklipp, bensin och olja.



OBSERVA!

Brandrisk!

Bensin och olja är lättantändliga!

- Håll andra personer borta från riskområdet.
- Klipp aldrig när personer, speciellt barn, eller djur vistas i närheten.
- Maskinföraren eller användaren ansvarar för olyckor med andra personer och deras egendom.
- Barn och personer som inte känner till denna bruksanvisning får inte använda maskinen.
- Beakta lokala bestämmelser vad gäller åldergräns för användning av maskinen.
- Använd inte apparaten under inverkan av alkohol, droger eller mediciner.
- Använd lämpliga arbetskläder:
 - Långbyxor
 - Stadiga och halksäkra skor
 - Hörselskydd
- Vid arbeten på sluttningar:
 - Arbeta aldrig på en jämn och hala sluttning.
 - Se till att alltid ha god balans.
 - Klipp alltid på tvären i sluttning, aldrig upp- eller nedför.
 - Klipp aldrig i sluttningar som lutar mer än 20°!
 - Var särskilt försiktig vid vändning!
- Arbeta endast vid tillräckligt dagsljus eller artificiellt ljus.
- Håll kroppen, kroppsdelar och klädesplagg borta från skärverktyget.
- Beakta de landsspecifika bestämmelserna för driftstiderna
- Lämna inte maskinen utan uppsikt när den är driftsklar
- Klipp endast med vass kniv.
- Använd inte trimmern om skyddsanordningar har skadats eller saknas.

- Använd aldrig maskiner utan fullständiga inbyggda skyddsanordningar (t.ex.: skyddslock, gräsuppsamlaranordningar)
- Kontrollera maskinen innan varje användning och byt ut skadade eller slitna delar.
- För att undvika obalans får slitna eller skadade skärverktyg och fästbultar endast bytas ut satsvist.
- Se till att alla skärverktyg och drivanordningarna är urkopplade innan du startar motorn.
- Stäng av motorn, vänta tills maskinen står stilla och dra ur tändstiftskontakten:
 - när du går ifrån gräsklipparen
 - innan du kontrollerar gräsklipparen, rengör den eller utför arbeten på den
 - om maskinen uppvisar störningar
 - innan alla blockeringar släpps
 - innan du tar bort tilltappningar
 - efter kontakt med främmande föremål innan du tankar
 - om maskinen uppvisar störningar eller ovanliga vibrationer (omedelbar kontroll är nödvändig)



Kontrollera gräsklipparen efter skador och utför de reparationer som krävs innan du startar och arbetar med gräsklipparen på nytt.

- Sätt i tändstiftskontakten och starta motorn
 - efter att störningar avhjälpats (se feltabell) och maskinen kontrollerats
 - efter att maskinen har rengjorts
- Starta inte motorn när du står framför utsläppsrännan.
- Kontrollera området som ska klippas noggrant och avlägsna alla främmande föremål.
- Var särskilt uppmärksam när du vänder gräsklipparen eller drar den mot dig.
- Klipp inte över hinder (t.ex. grenar, trädrötter)
- Ta endast bort gräsklipppet vid avstängd motor.
- Koppla från motorn om du kör över ett annat område än den yta som ska klippas.
- Lyft eller bär aldrig maskinen när motorn är igång
- Ät eller drick inte när du fyller på bensin eller motorolja.
- Andas inte in bensinångorna.
- För maskinen framåt i gångtempo.

- Se till att alla muttrar, bultar och skruvar är ordentligt åtdragna innan maskinen används.
- Stäng gasreglaget när motorn har stannat. Om motorn har en bensinavstängningsventil ska denna stängas efter arbetet.

MONTERING

Följ de medföljande monteringsanvisningarna.



OBSERVA!

Maskinen får endast användas efter fullständig montering

Tanka

Innan gräsklipparen tas i drift måste den tankas.



WARNING!

Brandrisk!

Bensin och olja är lättantändliga!



Följ alltid den medföljande bruksanvisningen från motortillverkaren.

Drivmedel

	Bensin	Motorolja
Sort	Normal bensin/ blyfri	se instruktioner från motortillverkaren
Påfyllningsmängd	se instruktioner från motortillverkaren	ca. 0,6 l

Drivmedel

Säkerhet



WARNING!

Låt aldrig motorn gå i slutna utrymmen. Förgiftningsrisk!

- Förvara bensin och olja i avsedda behållare.
- Bensin och olja får endast fyllas på och tömmas när motorn är avstängd och kall. Det ska göras utomhus.
- Bensin och olja får inte fyllas på när motorn är igång.
- Fyll inte tanken för mycket (bensin utvidgas).
- Rök inte vid tankning
- Öppna inte tanklocket när motorn är igång eller varm
- Byt ut skadad tank eller skadat tanklock

- Stäng alltid tanklocket ordentligt
- Om bensen har runnit ut får inga försök göras för att starta motorn. Istället ska maskinen avlägsnas från den bensinbildade ytan. Alla försök att starta motorn ska undvikas tills att bensinångorna har avdunstat.
- Om motorolja har runnit ut:
 - Starta inte motorn
 - Motorolja som har runnit ut ska sugas upp med ett oljebindande medel eller trasa och bortskaffas på lämpligt sätt
 - Rengör maskinen



Gammal olja får inte:

- slängas i soporna
- hällas ut i avloppet eller i marken

Vi rekommenderar att gammal olja hålls i en sluten behållare och sedan förs till en återvinningscentral eller ett servicecenter.

Påfyllning av bensen

1. Skruva av tanklocket och lägg det på ett rent ställe.
2. Fyll på bensen med hjälp av en tratt.
3. Sätt på tanklocket ordentligt och rengör det.

Påfyllning av motorolja

1. Skruva av locket till oljepåfyllningen och lägg det på ett rent ställe.
2. Fyll på olja med hjälp av en tratt.
3. Sätt på locket till oljepåfyllningen ordentligt och rengör det.

IDRIFTTAGNING



OBSERVA!

Använd inte maskinen om knivar och/eller fastsättningsdelar är lösa, skadade eller utslitna.

Gör en okulär kontroll innan maskinen tas i drift.

Inställning av klipphöjd



OBSERVA!

Risk för personskada!

Ställ endast in klipphöjden när motorn är fränkopplad och kniven står still!



- Ställ alltid in alla hjul på samma klipphöjd.
- Klipphöjdsinställningen beror på gräsklipparmodellen.

Centralinställning (1)

- Tryck in knappen för centralhöjdsinställningen och håll den inne. (1/1)
 - För kortare gräs trycker du handgreppet för centralhöjdsinställningen nedåt. (1/2)
 - För längre gräs trycker du handgreppet för centralhöjdsinställningen uppåt. (1/2)
 - Nivån för centralhöjdsinställningen visas. (1/3)
- Släpp knappen på önskad klipphöjd.

Axelinställning eller centralinställning (2, 3)

- Tryck spaken åt sidan för att släppa spärren och håll kvar.
- Skjut spaken åt vänster eller åt höger för önskad klipphöjd.
- Låt spaken hamna i rätt läge.
- Se till att alla hjul har samma höjdsposition.

Snabbjustering av singelhjul eller axeljustering (4)

- Tryck spaken åt sidan för att släppa spärren och håll kvar.
- Skjut spaken åt vänster eller åt höger för önskad klipphöjd.
- Låt spaken hamna i rätt läge.
- Se till att alla hjul har samma höjdsposition.

Singelhjulinställning (5)

- Lossa hjulskruven i vänster eller höger riktning.
- Sätt in hjulskruven i hålet för önskad klipphöjd.
- Dra åt hjulskruven.



Förskruvningarna på hjulen är försedda med vänster- och högergångor. Se till att skruva i förskruvningen och de tillhörande skruvarna dem i rätt riktning i gräsklipparens hölje.

- Se till att alla hjul ligger på samma hållposition.

Centralaxeljustering (6)

- Lägg båda tummarna på axeländarna.
- Lägg fingret under gräsklipparens hölje.

- Dra ut axeln ur det hack den sitter i för just den kliphöjden.
- Dra axeln med bägge tummarna fram till hacket för önskad kliphöjd och haka i den.
- Se till att alla hjul har samma höjdposition.

Klippning med gräsuppsamlare (8)



OBSERVA!

Risk för personskada!

Gräsuppsamlaren får endast tas på och av när motorn är fränkopplad och kniven står stilla!

- Lyft skyddsluckan och sätt in gräsuppsamlaren i utsläppsrännan.

Nivåindikator

Nivåindikatorn trycks uppåt av luftströmmen vid klippningen (7a). När gräsuppsamlaren är full ligger nivåindikatorn an mot korgen (7b). Gräsuppsamlaren måste tömmas.

Tömma gräsuppsamlaren

1. Lyft upp skyddsluckan.
2. Häng ur gräsuppsamlaren och ta av den bakåt (8).
3. Töm gräsuppsamlaren.
4. Lyft upp skyddsluckan och häng åter in gräsuppsamlaren i hållarna (8).

Klippning utan gräsuppsamlare



OBSERVA!

Skaderisk p.g.a. roterande delar!

Du kan bara klippa utan gräsuppsamlare om skyddsluckans vridfjäder fungerar!

Skyddsluckan ligger mot gräsklipparens hölje med hjälp av fjäderkraft. Gräsklipppet kastas ut bakåt.

Mulchning med mulchkit (tillval)

Vid mulchning samlas inte klippet upp utan blir kvar på gräsmattan. Mulchningen skyddar marken från att torka ut och ger den näring.

Bästa resultat uppnås vid regelbundna upprepade klippningar på ca. 2 cm. Bara ungt gräs med mjukt bladnät förmultnar snabbt.

- Gräshöjd innan mulchning:
Högst 8 cm
- Gräshöjd efter mulchning:
Minst 4 cm



Anpassa gångtempot efter mulchningen och gå inte för fort!

Installera mulchkit



OBSERVA!

Skaderisk p.g.a. roterande delar!

Mulchkittet får bara installeras eller avlägsnas när motorn är fränkopplad och kniven står still!

1. Ta av gräsuppsamlaren. (8)
2. Lyft skyddsluckan och sätt in mulchkittet i utsläppsrännan. (9)
 - Mulchkittet måste sättas i rätt läge med ett klick.



Klickar inte mulchkittet in kan det och kniven skadas.

Avlägsna mulchkit



OBSERVA!

Skaderisk p.g.a. roterande delar!

Mulchkittet får bara installeras eller avlägsnas när motorn är fränkopplad och kniven står still!

1. Lyft upp skyddsluckan. (10)
2. Lossa låsningen på mulchkittet. (10)
3. Dra ut mulchkittet.

Klippning med sidoutkast (tillval)



OBSERVA!

Skaderisk p.g.a. roterande delar!

Sidoutkastet får bara sättas på och av när motorn är fränkopplad och kniven står stilla!

Sätt in sidoutkast

1. Ta av gräsuppsamlaren och sätt in mulchkittet.
2. Fäll upp höljet framför sidoutkastet och håll kvar (11/1).
3. Installera sidoutkastsrännan (11/2).
4. Stäng höljet långsamt.
 - ⇒ *Höljet ser till att sidoutkastsrännan inte ramlar av.*

Avlägsna sidoutkast

1. Fäll upp höljet framför sidoutkastet och håll kvar (11/1).
2. Avlägsna sidoutkastet och stäng höljet (11/2).

Ställ in handtagshöjd (tillval)

Handtagshöjden kan vid behov ställas in i två olika positioner.

- 1 Skruva av de båda skruvarna från förskruvningarna på det undre styrhandtaget.
- 2 Dra ur skruvbultarna och ställ in den önskade handtagspositionen genom att föra in dem i ett av de respektive fyrkantiga hålen på hållaren och sedan genom handtaget (12).
Se till att du använder samma hållposition för respektive hållare!
- 3 Skruva fast hållarna i det nedre styrhandtaget med hjälp av handtagsskruvarna.

Starta motorn



VARNING!

Låt aldrig motorn gå i slutna utrymmen.
Förgiftningsrisk!



OBSERVA!

Skaderisk p.g.a. roterande delar!
Maskinen får inte tippas vid start!



- Motorn får bara startas när kniven är monterad (kniven fungerar som motvikt vid sväng!)
- Om motorn är varm vid start (HONDA) ska choke eller primerknapp INTE användas!
- Ändra inte reglageinställningarna på motorn!

Snabbjustering av singelhjul eller axeljustering (4)

- Tryck spaken åt sidan för att släppa spärren och håll kvar.
- Skjut spaken åt vänster eller åt höger för önskad klipp höjd.
- Låt spaken hamna i rätt läge.
- Se till att alla hjul har samma höjdsposition.
- Starta inte maskinen om utkastrännan inte är täckt med en av följande delar:
 - Gräsuppsamlare
 - Skyddslucka
 - Mulchkit

- Var särskilt uppmärksam när du manövrerar startknappen i enlighet med tillverkarens instruktioner.
- Se till att det är tillräckligt avstånd mellan fötterna och kniven.
- Starta maskinen i lågt gräs.

Positionstecken på maskinen

Choke *			
	Start	Run	Stopp
Gasfjärrkontroll *			
	Start	Stopp	
Gasfjärrreglage med choke *			
	Start	Stopp	
Variotransmission *			
	Snabb	långsam	
Knivkoppling *			
	På	Av	

* beroende på modell

Manuell start

utan gasfjärrreglage, med choke

Choke *			
	Start	Run	Stop
	N		

- 1 Ställ choken i position 1 (13/1).
- 2 Dra säkerhetsbygeln mot det övre styrhandtaget och håll fast den (17) – säkerhetsbygeln snäpps inte in.

- 3 Dra ut startsnöret snabbt och låt det sedan långsamt rulla tillbaka igen (18).
- 4 Efter att motorn värmts upp (ca. 15–20 sekunder) ställ choken i position 2 (13/2).



Motorn har en fast gasinställning. Varvtalet kan inte regleras.

utan gasfjärreglage, med primer (16)

- 1 Tryck in primerknappen 3x, med ca. 2 sekunders uppehåll (16). Vid temperaturer under 10 °C ska primerknappen tryckas ner 5x.
- 2 Dra säkerhetsbygeln mot det övre styrhandtaget och håll fast den (17) – säkerhetsbygeln snäpps inte in.
- 3 Dra ut startsnöret snabbt och låt det sedan långsamt rulla tillbaka igen (18).



Motorn har en fast gasinställning. Varvtalet kan inte regleras.

utan gasfjärrkontroll, utan primer/choke

- 1 Dra säkerhetsbygeln mot det övre styrhandtaget och håll fast den (17) – säkerhetsbygeln snäpps inte in.
- 2 Dra ut startsnöret snabbt och låt det sedan långsamt rulla tillbaka igen (18).



Motorn har en fast gasinställning. Varvtalet kan inte regleras.

med gasfjärreglage, med choke

gasfjärreglage med choke *	
----------------------------	--

- 1 Ställ gasspaken i position N (14/1).
- 2 Dra säkerhetsbygeln mot det övre styrhandtaget och håll fast den (17) – säkerhetsbygeln snäpps inte in.
- 3 Dra ut startsnöret snabbt och låt det sedan långsamt rulla tillbaka igen (18).
- 4 Efter att motorn värmts upp (ca. 15–20 sekunder) ställ gasspaken i position mellan och (14/2).

med gasfjärrkontroll, utan primer/choke

Gasfjärrkontroll *	
--------------------	--

	Start	Stop
--	-------	------

- 1 Ställ gasspaken i position (20/1).
- 2 Dra säkerhetsbygeln mot det övre styrhandtaget och håll fast den (17) - säkerhetsbygeln snäpps inte in.
- 3 Dra ut startsnöret snabbt och låt det sedan långsamt rulla tillbaka igen (18).
- 4 Efter att motorn värmts upp (ca. 15–20 sekunder) ställ gasspaken i position mellan och (20).

med gasfjärreglage, med primer (16)

Gasfjärrkontroll *		
	Start	Stop



- 1 Ställ gasspaken i position (20/1).
- 2 Tryck in primerknappen 3x, med ca. 2 sekunders uppehåll (16). Vid temperaturer under 10 °C ska primerknappen tryckas ner 5x.
- 3 Dra säkerhetsbygeln mot det övre styrhandtaget och håll fast den (17) - säkerhetsbygeln snäpps inte in.
- 4 Dra ut startsnöret snabbt och låt det sedan långsamt rulla tillbaka igen (18).
- 5 Så fort motorn startar, ställ gasspaken för önskat motorvarvtal i position mellan och (20).

Elektrisk start (tillval)

Elektrisk start med primer (16)

- 1 Ställ gasspaken i position "START" (15/1).
- 2 Tryck in primerknappen 3x, med ca. 2 sekunders uppehåll (16). Vid temperaturer under 10 °C ska primerknappen tryckas ner 5x.
- 3 Dra säkerhetsbygeln mot det övre styrhandtaget och håll fast den (17) – säkerhetsbygeln snäpps inte in.
- 4 Vrid tändnyckeln i tändningslåset åt höger så långt det går (19).
- 5 Så fort motorn är ingång, Direkt efter att motorn går, släpp tändnyckeln (den hoppar tillbaka till position "0").
- 6 Ställ gasspaken beroende på önskat varvtal i en position mellan och (15/2).

Elektrisk start utan primer/choke (15)

- 1 Ställ gasspaken i position "START" (15/1).
- 2 Dra säkerhetsbygel mot det övre styrhandtaget och håll fast den (17) – säkerhetsbygel snäpps inte in.
- 3 Vrid tändnyckeln i tändningslåset åt höger så långt det går (19).
- 4 Så fort motorn är igång, Direkt efter att motorn går, släpp tändnyckeln (den hoppar tillbaka till position "0").
- 5 Ställ gasspaken beroende på önskat varvtal i en position mellan  och  (15/2).

Knivkoppling (tillval)



Med knivkopplingen kan kniven kopplas på och av medan motorn är igång.

Koppla in knivkopplingen

1. Dra säkerhetsbygel mot det övre styrhandtaget och håll fast den (17).
⇒ *Säkerhetsbygel snäpps inte in.*
2. Skjut kopplingsspaken bort från kroppen (21/1).
⇒ *Kniven kopplas in.*

Koppla ur knivkoppling

1. Lossa säkerhetsbygel (25).
⇒ *Kniven kopplas ur.*
⇒ *Kopplingsspaken ställer sig i viloläge (21/2).*

Frånkoppling av motorn

Maskin utan knivkoppling

- 1 Ställ gasspaken i position  (20/2).
- 2 Lossa säkerhetsbygel (25).
⇒ *Motorn stängs av.*





VARNING!

Risk för skärskador!

Knivaxeln stannar inte direkt! Vänta en stund efter avstängning innan du vidrör maskinens undersida.

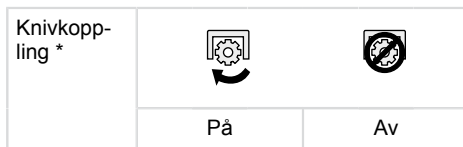
Maskin med knivkoppling



- 1 Lossa säkerhetsbygel (25).
- 2 Ställ gasspaken i position  (20/2).
⇒ *Motorn stängs av.*



VARNING!

Risk för skärskador!

Knivaxeln stannar inte direkt! Vänta en stund efter avstängning innan du vidrör maskinens undersida.

Hjuldrift (tillval)



OBSERVA!

Sätt endast på hjuldriften när motorn är igång.

Slå på hjuldriften

1. Dra bygel för hjuldrift mot det övre styrhandtaget och håll fast den (22) – Bygel för hjuldrift snäpps inte in.
⇒ *Hjuldriften slås på.*

Stäng av hjuldriften

1. Lossa bygel för hjuldrift (24).
⇒ *Hjuldriften stängs av.*

Variotransmission (tillval)

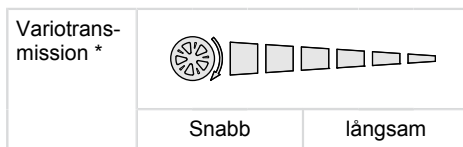

Med variotransmissionen kan gräsklipparens hastighet ändras steglöst.



OBSERVA!

Spaken får bara ställas in när motorn är igång. Om du växlar utan att motorn är igång kan drivmekanismen skadas.

1. För högre hastighet, dra spaken (23) åt (23/2).
2. För lägre hastighet, dra spaken (23) åt (23/1).



Anpassa alltid hastigheten efter mark- och gräsförhållandena som råder just då.

UNDERHÅLL OCH SKÖTSEL



OBSERVA!

Skaderisk!

- Stanna alltid motorn och lossa tändstiftskontakten före underhållsarbete!
- Motorn kan fortsätta att snurra. Försäkra dig om att motorn verkligen har stannat!
- Bär skyddshandskar vid underhåll och skötsel av knivarna!

- Alla muttrar, bultar och skruvar måste vara ordentligt åtdragna.
- Maskinen måste befinna sig i ett arbets säkert tillstånd.
- Låt motorn svalna innan den ställs undan.
- Kontrollera gräsupsamlaranordningen regelbundet efter funktion och slitage.
- Rengör maskinen efter varje användning.
- Spruta inte vatten på maskinen. Vatten som tränger in kan orsaka störningar (tändning, förgasare).
- Kontrollera kniven regelbundet efter skador.
- Defekt ljuddämpare ska alltid bytas ut.

Luta gräsklipparen

Beroende på motortillverkare måste:

- Förgasaren/luftfiltret peka uppåt (26)
- Tändstiftet peka uppåt (27)



Följ motortillverkarens bruksanvisning!

Slipa/byta ut kniv

- Slöa eller skadade knivar får endast slipas/bytas ut hos en AL-KO serviceverkstad eller auktoriserad specialist,
- Slipad kniv måste balanseras.



OBSERVA!

Ej balanserade knivar leder till starka vibrationer och skadar gräsklipparen.

Ladda startbatteri (tillval)

Startbatteriet behöver inte underhållas och laddas i normala fall upp av gräsklipparen. I vissa fall måste batteriet laddas upp av användaren:

- Innan första idrifttagningen av gräsklipparen.
- Om batteriet laddat ur innan vinteruppehållet eller under längre stillastående (> 6 månader).

För att ladda batteriet, gör så här:

- 1 Dra ut laddaren ur batterilådan.
- 2 Separera batterikabeln från motorkabeln (28).
- 3 Anslut batterikabeln med laddarens kabel (29).
- 4 Anslut laddaren till elnätet. Elnätets spänning måste överensstämma med laddarens driftspänning.

Laddningstiden är ca. 36 timmar. Använd endast medföljande originalladdare.



OBSERVA!

- Startbatteriet får bara laddas i torra väl ventilerade utrymmen!
- Gräsklipparen får inte startas medan batteriet laddas!

Motorskötsel

Byta motorolja

- 1 För att tappa ur oljan, ställ fram en lämplig behållare.
- 2 Låt oljan rinna ut eller sug ut den helt via oljepåfyllningsöppningen.



Ta hand om den använda motoroljan på miljövänligt sätt!

Vi rekommenderar att gammal olja hälls i en sluten behållare och sedan förs till en återvinningscentral eller ett servicecenter.

Gammal olja får inte:

- slängas i soporna
- hällas ut i avloppet
- hällas ut i marken

Byt luftfilter

- Följ motortillverkarens instruktioner.

Byt tändstift

- Följ motortillverkarens instruktioner.

Hjuldrift (tillval)

Ställ in bowdenkabeln

Kan inte hjuldriften kopplas in och ur längre när motorn är igång måste bowdenkabeln ställas in.

**OBSERVA!****Skaderisk!**

Bowdenkabeln får bara ställas in när motorn är avslagen.

1. Vrid inställningsdelen på bowdenkabeln i pilriktningen (30).
2. Starta motorn och koppla in hjuldriften för att kontrollera inställningen.
3. Fungerar hjuldriften fortfarande inte ska gräsklipparen tas till ett serviceställe eller till auktoriserade specialister.

Olja in kuggdrevet

- Olja in kuggdrevet på drivaxeln då och då med sprayolja.



Hjuldriftens drivmekanism behöver inte underhållas.

FÖRVARING**OBSERVA!****Explosionsrisk!**

- Förvara inte maskinen i närheten av öppna lågor eller värmekällor!

- Låt motorn svalna.
- Fäll ihop det övre styrhandtaget för platssparande förvaring.
- Förvara maskinen torrt och oåtkomligt för barn och obehöriga personer.
- Förvara startbatteriet skyddat från frost.
- Ladda upp startbatteriet då och då.
- Töm bensintanken.
- Dra ur tändstiftskontakten.

REPARATION

Reparationsarbeten får endast genomföras av AL-KO serviceverkstäder eller auktoriserade specialister.

BORTSKAFFANDE

Uttjänta apparater, batterier och laddare får inte slängas i hushållsavfallet!

Förpackning, maskin och tillbehör är tillverkade av återvinningsbara material och ska bortskaffas till återvinningsstation.

HJÄLP VID STÖRNINGAR



OBSERVA!

Kniven och motoraxeln får inte riktas!

Störning	Lösning
Motor startar inte	<ul style="list-style-type: none"> ■ Påfyllning av bensin ■ Ställ gasspaken på "Start" ■ Sätt på choken ■ Tryck bygeln för motorväxling mot det övre styrhandtaget ■ Kontrollera tändstiftet, byt eventuellt ut det ■ Rengör luftfiltret ■ Se till att kniven ligger fritt ■ Ladda startbatteriet ■ Starta på klippt yta
Motorns effekt avtar	<ul style="list-style-type: none"> ■ Korrigera klipphöjden ■ Slipa/reparerer kniven ■ Rengör utsläppsbrännan/höljet ■ Rengör luftfiltret ■ Minska arbetstempot
Ojämn klippning	<ul style="list-style-type: none"> ■ Slipa/reparerer kniven ■ Korrigera klipphöjden
Gräsuppsamlaren fylls inte tillräckligt	<ul style="list-style-type: none"> ■ Korrigera klipphöjden ■ Låt gräset torka ■ Slipa/reparerer kniven ■ Rengör gräsuppsamlarens galler ■ Rengör utsläppsbrännan/höljet
Hjuldriften fungerar inte	<ul style="list-style-type: none"> ■ Justera bowdenkabeln ■ Kilremmen är defekt ■ Kontakta kundtjänst-verkstad ■ Avlägsna smuts i hjuldriften, kuggremmen och drivmekanismen ■ Olja in frigången (kuggdrev på motoraxeln) med sprayolja
Hjulen snurrar inte när hjuldriften är igång	<ul style="list-style-type: none"> ■ Dra åt hjulskruvarna ■ Hjulnavet är defekt ■ Kilremmen är defekt ■ Kontakta kundtjänst-verkstad
Maskinen vibrerar ovanligt mycket	<ul style="list-style-type: none"> ■ Kontrollera kniven



För störningar som inte anges i denna tabell eller som ni inte kan åtgärda själv, var vänlig kontakta vår ansvariga kundtjänst.

Fackmannamässig kontroll krävs:

- efter påkörning av ett hinder
- om motorn plötsligt stannar
- vid skador på drivmekanismen
- vid defekta kilremmar

- vid böjda knivar
- vid böjd motoraxel

EG-FÖRSÄKRAN OM ÖVERENSSTÄMMELSE

- se monteringsanvisning

GARANTI

Eventuella material- eller tillverkningsfel på maskinen avhjälpas vi under den lagstadgade preskriptionstiden för garantikrav genom reparation eller ersättningsleverans, enligt vårt gottfinnande. Preskriptionstiden bestäms enligt rätten i det land, i vilket maskinen köpts.

Vårt garantiåtagande gäller endast vid:

- den här bruksanvisningen beaktas
- produkten hanteras fackmässigt
- originalreservdelar används

Garantin upphör att gälla vid:

- Reparationsförsök på maskinen
- Tekniska förändringar på maskinen
- Icke ändamålsenlig användning (t.ex. yrkesmässig eller kommunal användning)

Garantin gäller inte för:

- lackskador som beror på normal användning
- slitdelar som är märkta med en ram [xxx xxx (x)] på reservdelskortet
- förbränningsmotorer (här gäller respektive motortillverkares garantibestämmelser)

Garantitiden börjar när den första slutbrukaren köper maskinen. Måttgällande är datumet på originalkvittot. Var god vänd dig i fall av garanti till din återförsäljare eller närmaste auktoriserade kundtjänstverkstad med denna garantiförklaring och köpekvittot. Genom detta garantiåtagande förblir köparens lagstadgade garantikrav gentemot säljaren oberörda.

OVERSETTELSE AV ORIGINAL BRUKSANVISNING

Innhold

Om denne håndboken.....	225
Produktbeskrivelse.....	225
Sikkerhetsanvisninger.....	227
Montering.....	228
Igangkjøring.....	229
Vedlikehold og pleie.....	234
Lagring.....	235
Reparasjon.....	235
Avhending.....	235
Hjelp ved feil.....	236
EU-samsvarserklæring.....	237
Garanti.....	237

OM DENNE HÅNDBOKEN

- Les denne veiledningen før igangsetting. Dette er forutsetningen for sikkert arbeid og feilfri håndtering. Gjør deg før bruk av maskinen kjent med betjeningselementene og bruken.
- Vær oppmerksom på sikkerhets- og varselhenvisningene i denne veiledningen og på maskinen.
- Denne veiledningen er en permanent del av det beskrevne produktet, og må overleveres til kjøperen ved salg

Tegnforklaring



OBS!

Følg nøye disse advarslene for å unngå personskader og/eller materielle skader.



Spesielle henvisninger for bedre forståelighet og håndtering.

PRODUKTBEKRIVELSE

I denne dokumentasjonen beskrives forskjellige modeller av bensin-gressklippere. Noen modeller er utstyrt med en oppsamler og/eller i tillegg egnet til bio-klipp.

Identifiser modellen din ved hjelp av produktbildene og beskrivelsene av de forskjellige alternativene.

Tiltenkt bruk

Dette produktet er beregnet til klipping av plen for privat bruk, og må kun brukes på tørr plen.

All bruk ut over dette anses som ikke tiltenkt bruk.

Mulig feil bruk

- Denne gressklipperen er ikke egnet for bruk på offentlige anlegg, i parker, idrettsanlegg, eller i jord- og skogbruk.
- Sikkerhetsinnretninger må ikke demonteres eller forbikobles.
- Bruk ikke produktet i regnvær og/eller på våt plen.
- Produktet er kun beregnet til privat bruk.

Sikkerhets- og beskyttelsesanordninger



OBS!

Fare for personskader!

Sikkerhets- og beskyttelsesinnretninger må ikke tas ut av drift.

Sikkerhetsbøyle

Maskinen er utstyrt med en sikkerhetsbøyle.



OBS!

Fare for personskader!

Slipp sikkerhetsbøyle ved fare.

Apparat uten knivkobling:

- Skjærekniiven stoppes
- Motoren stoppes

Apparat med knivkobling:

- Skjærekniiven stoppes
- Advarsel! - Motoren går videre

Skjermklaff

Skjermklaffen beskytter mot at deler kan slynges ut.

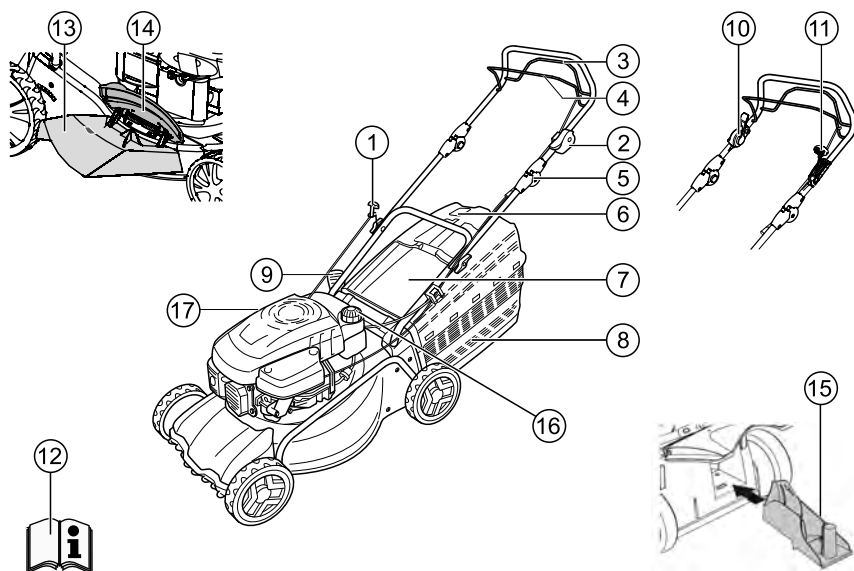

Produktoversikt



1	Startersnor	10	Knivkobling
2	Start, stopp *	11	Variodrev *
3	Hjuldrev *	12	Bruksanvisning
4	Sikkerhetsbøyle	13	Utkasterinnsats *
5	Ergonomisk høydejustering *	14	Lukkedeksel *
6	Fyllenivåindikering *	15	Bioklipp-sett *
7	Deksel *	16	Bensintank
8	Gressoppsamler *	17	Oljepåfyllingsstuss
9	Klippehøydejustering *		

* avhengig av utførelse

Symboler på maskinen

	Advarsel! Vær spesielt forsiktig ved håndtering!
	Les bruksanvisningen før bruk!
	Advarsel! Hold tredjepersoner unna fareområdet!
	Advarsel! Hold hender og føtter borte fra skjæreinnetningen!
	Hold avstand fra fareområdet!
	Trekk ut tennpluggstøpslet før arbeid på skjæreinnetningen!
	Løsne motorbremsen!
	Slå på hjuldrev!
	Gassfjernkontroll start / stopp
Tilleggssymboler ved apparater med elektrostart	
	Advarsel! Fare pga. strømstøt!
	Advarsel! Hold tilkoblingsledningen unna skjæreknivene!
	Koble apparatet alltid fra nettet før vedlikehold eller hvis kabelen er skadet!

SIKKERHETSANVISNINGER



OBS!

Bruk maskinen kun i teknisk feilfri tilstand!



OBS!

Fare for personskader!

Sikkerhets- og beskyttelsesinnretninger må ikke tas ut av drift.



FORSIKTIG!

Brannfare!

Ikke oppbevar maskinen i bygninger hvor bensindamp kan komme i kontakt med åpen ild og gnister når den er fylt med drivstoff!

Hold områdene rundt motoren, eksosen, batterikassen og drivstofftanken fri for klippet materiale, bensin og olje.



OBS!

Brannfare!

Bensin og olje er lett antennelig!

- Hold tredjepersoner unna fareområdet.
- Klipp aldri mens personer, spesielt barn, eller dyr er i nærheten.
- Brukeren er ansvarlig for ulykker hvor andre personer eller utstyr er involvert.
- Barn og andre som ikke er kjent med denne bruksanvisningen, må ikke bruke maskinen
- Når det gjelder laveste aldersgrense for brukeren, skal lokale bestemmelser følges.
- Ikke bruk apparatet hvis du er under påvirkning av alkohol, narkotika eller medisiner.
- Bruk hensiktsmessige arbeidsklær:
 - Langbukser
 - Solid og sklisikkert skotøy
 - Hørselvern
- Ved arbeid i skråninger:
 - Arbeid aldri på en jevn og glatt bakke.
 - Pass alltid på å stå støtt.
 - Klipp alltid på tvers av skråningen, aldri oppover eller nedover.
 - Ikke klipp i skråninger som har brattere stigning enn 20°!
 - Vær spesielt forsiktig når du vender!
- Arbeid kun når det er tilstrekkelig dagslys eller kunstig belysning.
- Hold kropp, armer og bein og klær unna skjæreinnetningen.
- Vær oppmerksom på nasjonale forskrifter for driftstider
- Ikke la maskinen som er klart til bruk stå uten tilsyn
- Skjæreknivene skal alltid være skarpe når du slår gress
- Bruk aldri apparatet med skadede eller manglende beskyttelsesinnretninger.

- Maskinen må ikke brukes uten fullstendig monterte beskyttelsesanordninger (f.eks.: deksel, gressoppsamlingsinnretninger)
- Før bruk må du alltid kontrollere om gressklipperen er skadet, sørg for å få byttet skadede eller slitte deler.
- Slitte eller skadde kniver og festebolter må alltid skiftes som sett, for å unngå ubalanse.
- Koble ut alle kniver og drev før du starter motoren.
- Slå av motoren, vent til maskinen står stille og trekk ut nøkkel og tennpluggstøpslet:
 - Når du forlater maskinen
 - ved kontroll, rengjøring eller arbeider på maskinen
 - Når det har oppstått feil
 - Før blokkeringer fjernes
 - Før tilstoppinger fjernes
 - Etter kontakt med fremmedlegemer
 - før du fyller mer drivstoff
 - Feil og uvanlig vibrasjon oppstår i maskinen (umiddelbar kontroll nødvendig)



Se etter skader på gressklipperen og gjennomfør de nødvendige reparasjoner før du starter på nytt og arbeider med gressklipperen.

- Sett på tennpluggstøpsel og start motoren
 - etter utbedring av feil (se feiltabell) og kontroll av maskinen
 - etter rengjøring av maskinen
- Ikke start motoren hvis du står foran utkastkanalen.
- Kontroller nøye hele området som skal slås, fjern alle fremmedlegemer.
- Vær spesielt oppmerksom når du snur gressklipperen eller trekker gressklipperen mot deg.
- Ikke slå over hindringer (f.eks. greiner, trerøtter).
- Fjern rester kun når motoren står.
- Slå av motoren hvis du krysser over en flate som ikke skal slås
- Løft eller bær aldri maskinen mens motoren går
- Ikke spis eller drikk når du fyller bensin eller motorolje.
- Ikke pust inn bensindamp.
- Før maskinen i gangfart.

- Før bruk må det kontrolleres at muttere, skruer og bolter sitter godt fast.
- Lukk strupesjeldet når motoren løper ut. Hvis motoren har en bensinsperrekran må denne lukkes etter klipping.

MONTERING

Følg den vedlagte monteringsanvisningen.



OBS!

Gressklipperen må kun brukes etter fullstendig montering.

Tanking

Fyll drivstoff før du tar gressklipperen i bruk.



ADVARSEL!

Brannfare!

Følg alltid den medfølgende bruksanvisningen fra motorprodusenten.



Immer die mitgelieferte Bedienungsanleitung des Motorenherstellers beachten.

Driftsmidler

	Bensin	Motorolje
Type	Normal bensin / blyfri	se merknadene fra motorprodusenten
Fyllmengde	se merknadene fra motorprodusenten	ca. 0,6 l

Driftsmidler

Sikkerhet



ADVARSEL!

Motoren må aldri gå i lukkede rom. Det er fare for forgiftning!

- Oppbevar bensin og olje kun i beholdere som er beregnet til dette.
- Bensin og olje fyll eller tom bare når, er motoren kaldt ute.
- Ikke fyll bensin eller olje mens motoren går.
- Ikke fyll for mye på tanken (bensinen utvider seg).
- Det er forbudt å røyke under påfyllingen
- Tankklokke må ikke åpnes når motoren går eller er varm

- Tanken eller tanklokket må skiftes ut hvis den/det er skadd
- Lukk alltid tanklokket ordentlig
- Hvis bensin renner over skal det ikke forsøkes å starte motoren. I stedet må maskinen fjernes fra området som er forurenset med bensin. Et hvert tenningsforsøk skal unngås til bensindampene er borte.
- Når motorolje har rent ut:
 - Ikke start motoren
 - Sug opp motorolje som har rent ut med et oljebindende middel eller en klut, og kast det forsvarlig
 - Rengjør apparatet



Gammel olje skal ikke:

- kastes i vanlig avfall
- tømmes i kloakken, avløp eller bakken

Vi anbefaler å overlevere gammel olje i en lukket beholder til gjenvinningsstasjon eller kundeserviceavdeling.

Fylle bensin

1. Skru av tanklokket, legg det på en ren plass.
2. Fyll bensin gjennom en trakt.
3. Lukk tankfyllåpningen godt og rengjør den.

Fylle motorolje

1. Skru av oljepåfyllingslokket, legg det på en ren plass.
2. Fyll olje gjennom en trakt.
3. Lukk oljefyllåpningen godt og rengjør den.

IGANGKJØRING



OBS!

Maskinen må ikke brukes hvis skjæreeheten og/eller festedeler er løse, skadde eller slitt.

Foreta alltid en visuell kontroll før du tar maskinen i bruk.

Stille inn klippehøyde



OBS!

Fare for personskader!

Juster klippehøyden kun når motoren er avslått og skjæreknivene står stille.



- Still alltid inn alle hjul til samme klippehøyde.
- Klippehøydejustering er avhengig av modell.

Sentraljustering (1)

- Hold knappen for sentralhøydejustering trykt. (1/1)
 - Trykk håndtaket til sentralhøydejusteringen ned for kortere plen. (1/2)
 - Trykk håndtaket til sentralhøydejusteringen ned for lengre plen. (1/2)
 - Trinnet til sentralhøydejusteringen vises. (1/3)
- Slipp knappen i den ønskede klippehøyden.

Akseljustering eller sentraljustering (2, 3)

- Trykk og hold spaken til siden for å låse opp.
- Skyv spak til venstre eller høyre til ønsket klippehøyde.
- La spaken gå i lås.
- Sørg for at alle hjulene har samme låseposisjon.

Enkelthjul-hurtigjustering eller akseljustering (4)

- Trykk og hold spaken til siden for å låse opp.
- Skyv spak til venstre eller høyre til ønsket klippehøyde.
- La spaken gå i lås.
- Sørg for at alle hjulene har samme låseposisjon.

Enkelthjuljustering (5)

- Løsne hjulskruen til venstre eller høyre.
- Sett hjulskruen i hullet for ønsket klippehøyde.
- Stram hjulskruen.



Hjulskruerforbindelsene er utstyrt med venstre- og høyregjenger. Sørg når du skrur inn skruene for at den tilsvarende gjengeretningen i klipperkapslingen får de passende skruene.

- Sørg for at alle hjulene har samme hullposisjon.

Sentralakseljustering (6)

- Legg begge tomlene på endene til akselen.
- Legg fingrene under klipperkapslingen.

- Trekk akselen med begge tomler ut av sporet for klippehøyde den lå i.
- Trekk akselen med begge tomler foran sporet for klippehøyde og la den gå i lås.
- Sørg for at alle hjulene har samme låseposisjon.

Klippe med oppsamler (8)



OBS!

Fare for personskader!

Ta av eller sett på gressoppsamleren kun når motoren er avslått og skjærekniven står stille!

- Løft dekslet og heng gressoppsamleren inn i holderne.

Fyllenivåindikering

Fyllenivåindikeringen trykkes oppover av luftstrømmen som oppstår når du slår gresset (7a). Hvis gressoppsamlingskurven er full, ligger fyllenivåindikeringen mot på kurven (7b) Gressoppsamlingskurven må tømmes.

Tømme gressoppsamleren

1. Løft dekslet.
2. Heng ut gressoppsamleren og ta den av bakover (8).
3. Tøm gressoppsamleren.
4. Løft dekslet og heng gressoppsamleren inn i holderne igjen (8).

Klippe uten oppsamler



OBS!

Fare for personskader på grunn av roterende deler!

Klipp bare uten oppsamler hvis dreiefjæren til dekslet fungerer som den skal!

Dekslet blir presset mot klipperkapslingen ved hjelp av fjærkraft. Avklipt gress blir dermed slengt bakover og ned.

Bioklipp med bioklippsett (alternativ)

Ved bioklipping blir ikke det klypte gresset samlet opp, men det blir liggende på plenen. Bioklipping beskytter bakken mot uttørring og tilfører den næringsstoffer.

De beste resultatene oppnår man ved regelmessig klipping ved ca. 2 cm. Det er bare gress med mykt bladvev som råtner raskt.

- Høyden på gresset før bioklipp: Maks. 8 cm
- Høyden på gresset etter bioklipp: Minst 4 cm



Tilpass gangfarten til bioklipping, ikke gå for fort!

Sette inn bioklippesettet



OBS!

Fare for personskader på grunn av roterende deler!

Sett på og ta av bioklippesettet kun når motoren er avslått og skjærekniven står stille.

1. Ta av gressoppsamleren. (8)
2. Løft dekslet og sett bioklippesettet inn i utkastkanalen. (9)
 - Man må høre at bioklippesettet går i lås.



Hvis bioklippesettet ikke går i lås, kan bioklippesettet og skjærekniven bli skadet.

Fjerne bioklippesettet



OBS!

Fare for personskader på grunn av roterende deler!

Sett på og ta av bioklippesettet kun når motoren er avslått og skjærekniven står stille.

1. Løft dekslet. (10)
2. Løsne låsen på bioklippesettet. (10)
3. Ta ut bioklippesettet.

Klippe med sideutkast (alternativ)



OBS!

Fare for personskader på grunn av roterende deler!

Ta av eller sett på sideutkastet kun når motoren er avslått og skjærekniven står stille!

Sette inn sideutkast

1. Fjern oppsamler og sett inn bioklippesett.
2. Vipp og hold opp dekslet for sideutkastet (11/1).
3. Sett inn sideutkastkanalen (11/2).

- Lukk dekslet langsomt.
 - ⇒ *Dekslet sikrer at sideutkastkanalen ikke faller ut.*

Fjerne sideutkast

- Vipp og hold opp dekslet for sideutkastet (11/1).
- Fjern sideutkastet og lukk dekslet (11/2).

Stille inn håndtakshøyde (alternativ)

Håndtakshøyden kan ved behov stilles inn til to forskjellige høyder.

- Skrud av de to fingerskruene på nedre skrueforbindelsen på nedre del av håndtaket.
- Trekk ut skrueboltene og still inn ønsket håndtakshøyde ved å sette de inn i en av de to firkantede borehullene på holderen og gjennom håndtakene (12).
Pass på at den samme boringen brukes på begge håndtakene!
- Skrud fast holderen på nedre del av håndtaket med fingerskruene igjen.

Starte motoren



ADVARSEL!

Motoren må aldri gå i lukkede rom. Det er fare for forgiftning!



OBS!

Fare for personskader på grunn av roterende deler!

Ikke vipp maskinen under oppstart!



- Start motoren bare med monterte kniv (kniven brukes som svingningsmasse)!
- Bruk IKKE choke eller primerknapp ved å start av en driftsvarm motor (HONDA)!
- Ikke endre regulatorinnstillinger på motoren!

Enkelthjul-hurtigjustering eller akseljustering (4)

- Trykk og hold spaken til siden for å låse opp.
- Skyv spak til venstre eller høyre til ønsket klippehøyde.
- La spaken gå i lås.
- Sørg for at alle hjulene har samme låseposisjon.

- Ikke start apparatet hvis utkastkanalen ikke er tildekket av en av følgende deler:





- Gressoppsamler
- Deksel
- Bioklipesett

- Trykk på start-knappen med spesiell oppmerksomhet, iht. produsentens instruksjoner.

- Påse at det er tilstrekkelig avstand mellom føttene og kutteredskapet.

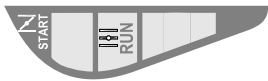
- Start apparatet i lavt greas.

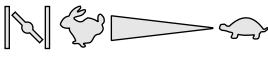
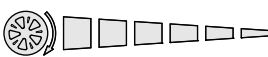

Posisjonsmerker på apparatet

Choke *			
	Start	Run	Stopp
Gassfjernstyring *			
	Start	Stopp	
Gassfjernstyring med choke *			
Variodrev *			
	Hurtig	Langsom	
Knivkobling *			
	På	Av	

* avhengig av utførelse

Manuell start

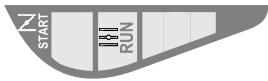
uten gassfjernstyring, med choke

Choke *			
	Start	Run	Stop
	N		

- 1 Sett choke til posisjon 1 (13/1).
- 2 Trekk sikkerhetsbøylen mot øvre del av håndtaket og hold den fast (17) - sikkerhetsbøylen går ikke i lås.
- 3 Trekk startsnoren fort ut, og la den rulle seg opp igjen sakte (18).
- 4 Etter at motoren er varmet opp (ca. 15-20 sekunder), sett choke i posisjon 2 (13/2).



Motoren har en fast gassinnstilling. Turtallregulering er ikke mulig.

uten gassfjernkontroll, med primer (16)

- 1 Trykk primerknappen 3x, med ca. 2 sekunders avstand (16). Trykk primerknappen 5x ved temperaturer under 10 °C.
- 2 Trekk sikkerhetsbøylen mot øvre del av håndtaket og hold den fast (17) - sikkerhetsbøylen går ikke i lås.
- 3 Trekk startsnoren fort ut, og la den rulle seg opp igjen sakte (18).



Motoren har en fast gassinnstilling. Turtallregulering er ikke mulig.

uten gassfjernstyring, uten primer/choke



- 1 Trekk sikkerhetsbøylen mot øvre del av håndtaket og hold den fast (17) - sikkerhetsbøylen går ikke i lås.
- 2 Trekk startsnoren fort ut, og la den rulle seg opp igjen sakte (18).



Motoren har en fast gassinnstilling. Turtallregulering er ikke mulig.

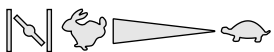

med gassfjernstyring, med choke

Gassfjernstyring med choke *	
------------------------------	---

- 1 Sett gass-spak til posisjon N (14/1).
- 2 Trekk sikkerhetsbøylen mot øvre del av håndtaket og hold den fast (17) - sikkerhetsbøylen går ikke i lås.
- 3 Trekk startsnoren fort ut, og la den rulle seg opp igjen sakte (18).
- 4 Etter at motoren er varmet opp (ca. 15-20 sekunder), sett gass-spaken i en posisjon mellom  og  (14/2).

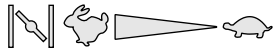

med gassfjernstyring, uten primer/choke

Gassfjernstyring *		
	Start	Stopp

- 1 Sett gass-spak til posisjon  (20/1).
- 2 Trekk sikkerhetsbøylen mot øvre del av håndtaket og hold den fast (17) - sikkerhetsbøylen går ikke i lås.
- 3 Trekk startsnoren fort ut, og la den rulle seg opp igjen sakte (18).
- 4 Etter at motoren er varmet opp (ca. 15-20 sekunder), sett gass-spaken i en posisjon mellom  og  (20).

med gassfjernkontroll, med primer (16)



Gassfjernstyring *		
	Start	Stopp

- 1 Sett gass-spak til posisjon  (20/1).
- 2 Trykk primerknappen 3x, med ca. 2 sekunders avstand (16). Trykk primerknappen 5x ved temperaturer under 10 °C.
- 3 Trekk sikkerhetsbøylen mot øvre del av håndtaket og hold den fast (17) - sikkerhetsbøylen går ikke i lås.
- 4 Trekk startsnoren fort ut, og la den rulle seg opp igjen sakte (18).
- 5 Så snart motoren går, sett gass-spaken på ønsket motorturtall i en posisjon mellom  og  (20).



Elektrisk start (alternativ)

Elektro-start med primer (16)



- 1 Sett gass-spaken til posisjonen "START" (15/1).
- 2 Trykk primerknappen 3x, med ca. 2 sekunders avstand (16). Trykk primerknappen 5x ved temperaturer under 10 °C.
- 3 Trekk sikkerhetsbøylen mot øvre del av håndtaket og hold den fast (17) - sikkerhetsbøylen går ikke i lås.
- 4 Vri tenningsnøkkelen i tenningslåsen helt til høyre (19).

- 5 Så snart motoren går, slipp nøkkelen (den spretter tilbake til posisjon "0").
- 6 Sett gass-spaken, avhengig av ønsket motorturtall, i en posisjon mellom  og  (15/2).

Elektro-start uten primer/choke (15)

- 1 Sett gass-spaken til posisjonen "START" (15/1).
- 2 Trekk sikkerhetsbøylen mot øvre del av håndtaket og hold den fast (17) - sikkerhetsbøylen går ikke i lås.
- 3 Vri tenningsnøkkelen i tenningslåsen helt til høyre (19).
- 4 Så snart motoren går, slipp nøkkelen (den spretter tilbake til posisjon "0").
- 5 Sett gass-spaken, avhengig av ønsket motorturtall, i en posisjon mellom  og  (15/2).

Knivkobling (alternativ)

Knivkobling *		
	På	Av

Med knivkoblingen kan skjærekniven kobles inn og ut mens motoren fortsetter å gå.

Koble inn skjærekniv

1. Trekk sikkerhetsbøylen mot øvre del av håndtaket og hold den fast (17).
 - ⇒ Sikkerhetsbøylen går ikke i lås.
2. Skyv koblingsspaken bort fra deg (21/1).
 - ⇒ Skjærekniven blir koblet inn.

Koble ut skjærekniven.

1. Slipp sikkerhetsbøylen (25).
 - ⇒ Skjæreknivene kobles ut.
 - ⇒ Koblingsspaken går tilbake til hvilestilling (21/2).

Slå av motoren

Apparat uten knivkobling

- 1 Sett gass-spak til posisjon  (20/2).
- 2 Slipp sikkerhetsbøylen (25).
 - ⇒ Motoren slår av.



ADVARSEL!

Fare for kuttskader!

Knivakselen fortsetter å gå en stund! Ikke ta under maskinen umiddelbart etter at den er slått av.

Apparat med knivkobling

Knivkobling *		
	På	Av

- 1 Slipp sikkerhetsbøylen (25).
- 2 Sett gass-spak til posisjon  (20/2).
 - ⇒ Motoren slår av.



ADVARSEL!

Fare for kuttskader!

Knivakselen fortsetter å gå en stund! Ikke ta under maskinen umiddelbart etter at den er slått av.

Hjuldrift (alternativ)



OBS!

Koble inn giret kun når motoren går.





Koble inn hjuldrift

1. Trykk girinnkoblingsbøylen mot overdelen og hold fast (22) - Girinnkoblingsbøylen går ikke i lås.
 - ⇒ Hjuldrift kobles inn.

Koble ut hjuldrift

1. Slipp girinnkoblingsbøylen (24).
 - ⇒ Hjuldrift kobles ut.

Variodrev (alternativ)

Variodrev *					
	Hurtig				Langsom

Med variodrevet kan kjørehastigheten til gressklipperen endres trinnløst.

**OBS!**

Betjen spaken bare mens motoren går. Kobling uten motordrev kan skade drevmekanismen.

1. Trekk spaken (23) i retning (23/2) for økt hastighet.
2. Trekk spaken (23) i retning (23/1) for redusert hastighet



Tilpass kjørehastigheten alltid til den aktuelle bakke- og plentilstanden.

VEDLIKEHOLD OG PLEIE**OBS!****Fare for personskader!**

- Før det utføres vedlikeholds- og reparasjonsarbeid må motoren alltid slås av og tennpluggstøpslet trekkes!
- Motoren kan fortsette å gå. Kontroller at motoren står stille etter utkobling!
- Bruk alltid arbeidshansker ved vedlikeholdsarbeid og stell av skjæreknivene!

- Alle mutter, bolter og skruer må være strammet.
- Apparatet må være i en sikker arbeidstilstand.
- La motoren kjøle ned før maskinen settes i ro.
- Kontroller regelmessig om gressoppsamlingsinnretningen fungerer eller er slitt.
- Rengjør maskinen etter hver bruk.
- Ikke sprut vann på apparatet. Vann som trenger inn kan føre til feil (tenningsanlegg, forgasser).
- Kontroller regelmessig om skjæreknivene er skadet.
- Skift alltid defekte lydempere.

Helle klipperen

Avhengig av motorprodusent må:

- forgasseren / luftfilteret peke oppover (26)
- tennpluggen peke oppover (27)



Følg bruksanvisningen til motorprodusenten!

Etterkvesse / skifte skjærekniv

- Sløve eller skadde skjærekniver må kvesse / skiftes kun på et serviceverksted eller hos en autorisert fagbedrift.
- Etterkvessede skjærekniver må være balansert.

**OBS!**

Kniver som ikke er balansert fører til kraftige vibrasjoner og skader gressklipperen.

Lade starterbatteri (alternativ)

Starterbatteriet er vedlikeholdsfritt og lades under normale omstendigheter av klipperen. I spesielle tilfeller må batteriet lades av brukeren:

- Før første igangsetting av klipperen.
- Ved utladning, før vinterpausen eller lengre hviletider (> 6 måneder).

Ladeprosess:

1. Ta laderen ut av batterikassen.
2. Koble batterikabelen fra motorkabelen (28).
3. Koble batterikabelen til ladekabelen (29).
4. Koble laderen til strømmettet. Spenningen til strømmettet må stemme overens med drifts-spenningen til laderen.

Ladetiden er ca. 36 timer. Bruk bare den originale laderen som fulgte med leveransen.

**OBS!**

- Lad starterbatteriet bare i tørre rom med god ventilasjon!
- Ikke ta gressklipperen i bruk under ladingen!

Motorstell**Skifte motorolje**

1. Klargjør en egnet beholder for å samle opp oljen.
2. Sug eller la oljen renne fullstendig ut gjennom oljepåfyllingsåpningen.



Kast brukt motorolje miljøvennlig!

Vi anbefaler å overlevere gammel olje i en lukket beholder til gjenvinningsstasjon eller kundeserviceavdeling.

Gammel olje skal ikke:

- kastes i vanlig avfall
- komme i kanaler eller avløp
- tømmes på bakken

Skifte tennplugg

- Følg bruksanvisningen til motorprodusenten.

Skifte tennplugg

- Følg bruksanvisningen til motorprodusenten.

Hjuldrift (alternativ)

Stille inn vaiertrekket

Hvis det ikke lenger er mulig å slå hjuldriften på eller av mens motoren går, må vaiertrekket justeres.



OBS!

Fare for personskader!

Juster vaiertrekket kun når motoren er slått av.

1. Dreii justeringsdelen på vaiertrekket i pilretningen (30).
2. Start motoren for å kontrollere innstillingen og slå på hjuldriften.
3. Hvis hjuldriften fortsatt ikke fungerer, må du la et serviceverksted eller en autorisert fagbedrift sjekke gressklipperen.

Smøre drevet med olje

- Sett inn girakseldrevet med sprayolje fra tid til annen.



Giret til hjuldriften er vedlikeholdsfritt.

LAGRING



OBS!

Eksplosjonsfare!

- Ikke lagre apparatet i nærheten av åpne flammer eller varmekilder!

- La motoren bli kald.
- Slå sammen overbøylen slik at den tar mindre plass under oppbevaring.
- Tørk klipperen og oppbevar den utilgjengelig for barn og andre uvedkommende.
- Lagre starterbatteriet frostfritt.
- Etterlad starterbatteriet fra tid til annen.
- Tøm bensintanken.
- Trekk ut tennpluggene.

REPARASJON

Reparasjonsarbeid må kun utføres av serviceverksteder og autoriserte fagbedrifter.

AVHENDING



Kasserte enheter, batterier eller oppladbare batterier må ikke kastes i husholdningsavfallet!

Emballasje, utstyr og tilbehør er laget av resikulerbare materialer og skal avhendes deretter.

HJELP VED FEIL

**OBS!**

Kniv og motoraksel behøver ikke å innrettes!

Feil	Løsning
Motoren starter ikke	<ul style="list-style-type: none"> ■ Fulle bensin ■ Sett gass-spaken på "Start" ■ Slå på choke ■ Trykk motorbryterbøylen mot overbøylen ■ Kontroller tennplugger, skift de ut ved behov ■ Rengjør luffilter ■ Vri skjærekniven fri ■ Etterlad starterbatteri ■ Start på klippet område
Motoreffekten reduseres	<ul style="list-style-type: none"> ■ Korrigjer klippehøyden ■ Etterkvess / forny skjærekniv ■ Rengjør utkastkanal/kapsling ■ Rengjør luffilter ■ Reduser arbeidshastighet
Ujevn klipping	<ul style="list-style-type: none"> ■ Etterkvess / forny skjærekniv ■ Korrigjer klippehøyden
Gressoppsamlingskurven fylles ikke helt	<ul style="list-style-type: none"> ■ Korrigjer klippehøyden ■ La plenen tørke ■ Etterkvess / forny skjærekniv ■ Rengjør gitteret til gressoppsamlingskurven ■ Rengjør utkastkanal/kapsling
Radantrieb funktioniert nicht	<ul style="list-style-type: none"> ■ Etterjuster vaiertrekk ■ Kilereim defekt ■ Kontakt kundeservice-verksted ■ Smuss i hjuldrift, fjern tannreim og gir ■ Olje friløp (girakseldrevet) med sprayolje
Räder drehen bei eingeschaltetem Getriebe nicht	<ul style="list-style-type: none"> ■ Etterstram hjulskruer ■ Defekt hjulnav ■ Kilereim defekt ■ Kontakt kundeservice-verksted
Gerät vibriert außergewöhnlich stark	<ul style="list-style-type: none"> ■ Kontroller skjærekniv



Ved feil som ikke er oppført i denne tabellen, eller som du ikke selv kan utbedre, må du kontakte vår kundeservice.

Sakkyndig kontroll er nødvendig:

- Etter at man har kjørt på en hindring
- Når motoren stanser plutselig
- Ved girskader
- Hvis kilereimen er defekt
- Hvis kniven er bøyd
- Når motorakslingen er bøyd

EU-SAMSVARSERKLÆRING

- se monteringsanvisning

GARANTI

Vi utbedrer eventuelle material- eller produksjonsfeil på maskinen innenfor den lovmessige foreldelsesfristen for melding av mangler eller feil, etter vårt valg ved å reparere eller levere reservedeler. Foreldelsesfristen bestemmes ut fra gjeldende lovgivning i landet hvor maskinen ble kjøpt.

Vår garanti gjelder kun ved:

- Korrekt behandling av maskinen
- Overholdelse av bruksanvisningen
- Bruk av originale reservedeler

Garantien gjelder ikke ved:

- Forsøk på å reparere maskinen
- Tekniske endringer på maskinen
- ikke tiltenkt bruk (f.eks. industriell eller kommunal bruk)

Følgende omfattes ikke av garantien

- Lakkskader som skyldes normal slitasje
- Slitasjedeler som på reservedelskortet er merket med ramme [xxx xxx (x)]
- Forbrenningsmotorer – for disse gjelder de separate garantibetingelsene til den aktuelle motorprodusenten

Garantitiden begynner når første sluttbruker kjøper maskinen. Datoen på den originale kjøpskvitteringen er retningsgivende. Ved et garantikrav må du henvende deg med denne garantierklæringen og kjøpskvitteringen til din forhandler eller til nærmeste autoriserte kundeservice. Denne garantien endrer ikke de lovmessige kravene om mangel man kan fremsette overfor selgeren.

ALKUPERÄISEN KÄYTTÖOHJEEN KÄÄNNÖS

Sisällysluettelo

Tietoja tästä käyttöohjeesta.....	238
Tuotekuvaus.....	238
Turvaohjeet.....	240
Asennus.....	241
Käyttöönotto.....	242
Huolto ja hoito.....	247
Varastointi.....	248
Korjaus.....	248
Hävittäminen.....	248
Ohjeita häiriöihin.....	249
EY-vaatimustenmukaisuusvakuutus.....	250
Takuu.....	250

TIETOJA TÄSTÄ KÄYTTÖOHJEESTA

- Lue tämä asiakirja huolellisesti läpi ennen laitteen käyttöönottoa. Käyttöohjeen lukeminen auttaa sinua työskentelemään turvallisesti ja käyttämään laitetta häiriöttä. Tutustu ennen koneen käyttämistä sen käyttölaitteisiin ja käyttöön.
- Noudata tässä dokumentissa ja itse laitteessa olevia turvallisuusohjeita ja varoituksia.
- Tämä dokumentti on tässä kuvatun tuotteen kiinteä osa ja se on luovutettava myynnin yhteydessä ostajalle.

Merkkien selitykset



HUOMIO!

Näiden varoitusten huolellinen noudattaminen voi estää ihmisten loukkaantumiset ja/tai esinevahingot.



Erityisohjeita, jotka auttavat ymmärtämään ja käsittelemään laitetta paremmin.

TUOTEKUVAUS

Tässä dokumentissa kuvataan erilaisia bensiinikäyttöisten ruohonleikkureiden malleja. Muutamissa malleissa on ruohonkerääjä ja/tai ne soveltuvat lisäksi maan kattamiseen.

Mallin voi tunnistaa tuotekuvien ja eri lisävarusteidensa kuvausten perusteella.

Määräystenmukainen käyttö

Tämä laite on tarkoitettu ruohonleikkuuseen yksityistalouksissa ja sitä saa käyttää vain kuivalla ruoholla.

Muunlainen ja tämän ylittävä käyttö ei ole määräystenmukaista.

Mahdollinen vääräkäyttö

- Tämä laite ei sovellu käytettäväksi julkisilla alueilla, puistoissa, urheilukentillä tai maa- ja metsätaloudessa.
- Turvalaitteita ei saa poistaa tai ohittaa.
- Laitetta ei saa käyttää sateella tai nurmikon ollessa märkä.
- Laitetta ei saa käyttää ammattimaisiin tarkoituksiin.

Turva- ja suojalaitteet



HUOMIO!

Loukkaantumisaava!

Turva- ja suojalaitteita ei saa poistaa käytöstä.

Turvakahva

Laite on varustettu turvakahvalla.



HUOMIO!

loukkaantumisaava!

Jos vaara uhkaa, päästä turvakahvasta irti!

Laite ilman teräkytkintä:

- leikkuuterä pysähtyy
- moottori pysähtyy

Laite teräkytkimellä:

- leikkuuterä pysähtyy
- Huomautus! - moottori käy edelleen

Luukku

Luukku suojaa ulossinkoutuville leikkuujärteille.



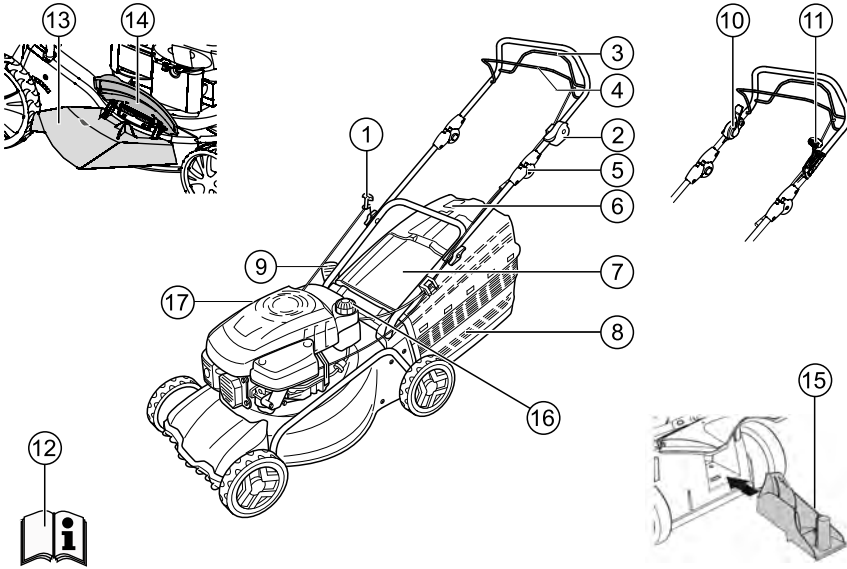









Tuote



1	Käynnistysvaijeri	10	Teräkytkin
2	Käynnistys, pysäytys *	11	Vario-vaihteisto *
3	Pyöräkäyttö *	12	Käyttöohje
4	Turvakahva	13	Poisto-osa *
5	Ergonominen korkeussäätö *	14	Sulkuläppä *
6	Täyttömäärän osoitin *	15	Kattamissarja *
7	Suojaläppä *	16	Bensiinitankki
8	Ruuhonkerääjä *	17	Öljyntäyttöistukka
9	Leikkuukorkeuden säätö *		

* mallista riippuen

Laitteessa olevat symbolit

	Huomaus! Noudata erityistä varovaisuutta käytön aikana!
	Lue käyttöohje ennen käyttöönottoa!
	Huomaus! Pidä muut henkilöt pois vaara-alueelta!
	Huomaus! Älä vie käsiä ja jalkoja leikkuuterän lähelle!
	Älä mene lähelle vaara-aluetta!
	Irrota sytytystulppapistoke ennen töitä leikkuuterässä!
	Avaa moottorijarru!
	Kytke pyöräkäyttö päälle!
	Kaasun kauko-ohjauksen käynnistys/pysäytys
Lisäsymbolit sähkökäynnistyksellä varustetuissa laitteissa	
	Huomaus! Sähköiskun vaara!
	Huomaus! Pidä liitosjohto pois leikkuuteristä!
	Irrota laite verkkovirrasta aina ennen huoltotöitä tai jos kaapeli on vaurioitunut!

TURVAOHJEET

**HUOMIO!**

Vain teknisesti moitteettomassa kunnossa olevaa laitetta saa käyttää!

**HUOMIO!****Loukkaantumiswaara!**

Turva- ja suojalaitteita ei saa poistaa käytöstä.

**VARO!****Palovaara!**

Tankattua konetta ei saa säilyttää rakennuksissa, joissa bensiinihöyryt voivat joutua kosketuksiin avotulen tai kipinöiden kanssa!

Pidä moottorin, pakoputken, akkukotelon, polttoainesäiliön alue puhtaana ruohonjätteistä, bensiinistä ja öljystä.

**HUOMIO!****Palovaara!**

Bensiini ja öljy ovat erittäin helposti syttyviä!

- Muut henkilöt on pidettävä pois vaara-alueelta.
- Älä koskaan käytä laitetta, kun lähellä on muita ihmisiä (varsinkin lapsia) tai eläimiä.
- Laitetta ohjaava henkilö tai käyttäjä on vastuussa muihin henkilöihin kohdistuvista onnettomuuksista ja heidän omaisuutensa vahingoittumisesta.
- Lapset ja henkilöt, jotka eivät ole tutustuneet käyttöohjeeseen, eivät saa käyttää laitetta
- Noudata laitetta käyttävän henkilön alaikärajaa koskevia paikallisia määräyksiä.
- Älä käytä laitetta alkoholin, huumeiden tai lääkkeiden vaikutuksen alaisena.
- Käytä asianmukaisia työvaatteita:
 - Pitkät housut
 - Tukevat ja luistamattomat kengät
 - Kuulonsuojaimet
- Työskennellessä rinteellä:
 - Älä koskaan työskentele sileä ja liukas rinne.
 - Pidä aina huolta, että seisot tukevasti paikoillasi.
 - Leikkaa ruoho aina poikittain suhteessa rinteeseen, ei koskaan ylös- tai alaspäin.
 - Älä leikkaa ruohoa, jos rinne on jyrkempi kuin 20°!
 - Ole erityisen varovainen kallistettaessa!
- Laitetta saa käyttää vain riittävässä päivänvalossa tai keinovalossa.
- Älä vie vartaloa, ruumiinosia ja vaatteita lähelle leikkuuterää.
- Noudata käyttöaikoja koskevia määräyksiä.
- Älä jätä käyttöä varten valmistettua laitetta esille ilman valvontaa

- Käytä vain terävää leikkuuterää
- Älä koskaan käytä laitetta, jos suojukset ovat viallisia tai ne puuttuvat.
- Älä koskaan käytä laitetta ilman täysin asennettuja suojalaitteita (esim.: suojaläppä, ruohonkerääjät)
- Laite on tarkastettava ennen jokaista käyttöä vaurioiden varalta, vialliset osat on vaihdettava.
- Vaihda kuluneet tai vaurioituneet terät vain pareittain, jotta vältät epätasapainoisuuden.
- Kytke kaikki terät ja käytöt irti ennen moottorin käynnistystä.
- Sammuta moottori, odota laitteen pysähtymistä, irrota virta-avain ja sytytystulppapistoke:
 - laitteelta poistuttaessa
 - laitteen tarkastuksen, puhdistuksen tai töiden yhteydessä
 - häiriöiden ilmetessä
 - ennen juuttumisen poistamista
 - ennen tukoksien poistamista
 - vieraisiin esineisiin koskettamisen jälkeen
 - ennen lisätankkausta
 - jos häiriöitä tai epätavallista tärinää ilmenee laitteessa (välitön tarkastus välttämätön)

i Etsi ruohonleikkurin mahdolliset vauriot ja suorita tarvittavat korjaukset, ennen kuin käynnistät laitteen uudelleen ja jatkat ruohonleikkuuta.

- Yhdistä sytytystulppapistoke ja käynnistä moottori
 - häiriöiden poiston (katso häiriötaulukko) ja laitteen tarkastuksen jälkeen
 - laitteen puhdistuksen jälkeen
- Älä käynnistä moottoria, jos seisot poistokanavan edessä.
- Tarkasta leikattava alue kokonaan ja huolellisesti, poista kaikki vieraat esineet.
- Ole erityisen tarkkaavainen kääntäessäsi tai vetäessäsi ruohonleikkuria lähemmäs itseäsi.
- Älä aja esteiden yli (esim. oksat, puunjuuret).
- Poista leikattua ruohoa vain, kun moottori ei pyöri.
- Sammuta moottori, kun ylität alueen, jolla ei ole leikattavaa nurmikkoa

- Älä koskaan nosta tai kanna laitetta moottorin ollessa käynnissä
- Älä syö tai juo täyttäessäsi bensiiniä tai moottoriöljyä.
- Älä hengitä polttoainehöyryjä.
- Käytä laitetta kävelyvauhdilla.
- Tarkasta ennen käyttöä mutterien, ruuvien ja pulttien tiukka kiinnitys.
- Sulje moottoria sammutettaessa kuristinläppä. Jos moottorissa on bensiinihana, sulje se leikkuun jälkeen.

ASENNUS

Noudata oheista asennusohjetta.

! HUOMIO!
Laitetta saa käyttää vasta, kun se on koottu kokonaan.

Tankkaus

Ennen käyttöä ruohonleikkuri täytyy tankata.

! VAROITUS!
Palovaara!
Bensiini ja öljy ovat erittäin helposti syttyviä!

i Noudata aina mukanatoimitettua moottorin valmistajan käyttöohjetta.

Käyttöaineet

	Bensiini	Moottoriöljy
Lajit	Normaalibensiini/lyijytön	katso moottorin valmistajan ohjeet
Täyttömäärä	katso moottorin valmistajan ohjeet	n. 0,6 litraa

Käyttöaineet

Turvallisuus

! VAROITUS!
Älä käytä moottoria sisätilassa. Myrkytysvaara!

- Säilytä bensiiniä ja moottoriöljyä niille tarkoitetuissa säiliöissä.
- Täytä linkoon bensiiniä tai öljyä vain ulkona (samoin tyhjennys), ja kun moottori on kylmä.

- Älä täytä bensiiniä tai öljyä moottorin käydessä.
- Älä täytä tankkia liian täyteen (niin että bensiiniä valuu ulos).
- Älä tupakoi tankkauksen aikana
- Älä avaa polttoainesäiliön korkkia, kun moottori käy tai kun se on vielä kuuma

Turvallisuus

- Vaihda vahingoittunut säiliö ja korkki
- Sulje säiliön kansi hyvin
- Jos bensiiniä on valunut yli, moottoria ei saa yrittää käynnistää. Sen sijaan on kone poistettava bensiinin tahraamalta alueelta. Käynnistystä ei saa yrittää niin kauan, kunnes bensiinihöyryt ovat haihtuneet.
- Kun moottoriöljyä on valunut ulos:
 - älä käynnistä moottoria
 - Ime ulosvalunut moottoriöljy jollakin sidosaineella tai liinalla talteen ja hävitä asianmukaisesti
 - Laitteen puhdistus



Jäteöljyä ei:

- saa hävittää jätteiden mukana
 - saa kaataa viemäriin tai maahan
- Suosittelemme, että jäteöljy vietään suljetussa astiassa kierrätyskeskukseen tai johonkin asiakaspalvelupisteeseen.

Bensiinin täyttö

1. Avaa tankin korkki, aseta se puhtaalle alustalle.
2. Täytä bensiiniä suppilolla.
3. Sulje tankin täyttöaukko hyvin ja puhdistu.

Moottoriöljyn täyttö

1. Avaa öljyn täyttökorkki, aseta se puhtaalle alustalle.
2. Täytä öljyä suppilolla.
3. Sulje öljyn täyttöaukko hyvin ja puhdistu.

KÄYTTÖÖNOTTO



HUOMIO!

Älä käytä laitetta, jos terälaite ja/tai kiinnitysosat ovat löysällä, vioittuneet tai kuluneet.

Tarkasta laite silmämääräisesti joka kerta ennen käyttöönottoa.

Leikkuukorkeuden säätö



HUOMIO!

loukkaantumisvaara!

Säädä leikkuukorkeutta vain moottorin ja leikkuuterän ollessa pysähdyksissä!



- Aseta kaikki pyörät aina samalle leikkuukorkeudelle.
- Leikkuukorkeuden säätö riippuu mallista.

Keskussäätö (1)

- Pidä keskuskorkeudensäädön nuppia painettuna. (1/1)
 - Paina lyhyempää ruohoa varten keskuskorkeudensäädön käsikahva alas. (1/2)
 - Paina pitempää ruohoa varten keskuskorkeudensäädön käsikahva ylös. (1/2)
 - Keskuskorkeudensäädön taso ilmoitetaan. (1/3)
- Päästä nappi irti halutulla leikkuukorkeudella.

Akselisäätö tai keskussäätö (2, 3)

- Paina vipu sivulle sen vapauttamiseksi ja pidä painettuna.
- Työnnä vipua vasemmalle tai oikealle halutulle leikkuukorkeudelle.
- Anna vivun lukittua.
- Kiinnitä huomiota kaikkien pyörien samaan lukitusasentoon.

Yhden pyörän pikasäätö tai akselisäätö (4)

- Paina vipu sivulle sen vapauttamiseksi ja pidä painettuna.
- Työnnä vipua vasemmalle tai oikealle halutulle leikkuukorkeudelle.
- Anna vivun lukittua.
- Kiinnitä huomiota kaikkien pyörien samaan lukitusasentoon.

Yhden pyörän säätö (5)

- Avaa pyöräruuvi vasempaan tai oikeaan.
- Työnnä pyöräruuvi halutun leikkuukorkeuden aukkoon.
- Kiristä pyöräruuvi.



Pyöräruuvit on varustettu kierteillä vasemmalle tai oikealle. Kiinnitä huomiota ruuveja kiinnittäessäsi vastaavaan kierresuuntaan leikkurin rungossa ja siihen kuuluviin ruuveihin.

- Kiinnitä huomiota kaikkien pyörien samaan aukon asentoon.

Keskusakselisäättö (6)

- Aseta molemmat peukalosi akselin päihin.
- Aseta sormet leikkurin rungon alle.
- Vedä akseli molemmilla peukaloilla tähänastisesta leikkuukorkeuden lovesta.
- Vedä akseli molemmilla peukaloilla haluttuun leikkuukorkeuden loveen ja anna lukittua siihen.
- Kiinnitä huomiota kaikkien pyörien samaan lukitusasentoon.

Leikkuu ruohonkerääjän kanssa (8)



HUOMIO!

loukkaantumisaava!

Irrota tai kiinnitä ruohonkerääjä vain moottorin ja leikkuuterän ollessa pysähdyksissä!

- Nosta suojäläppää ja ripusta ruohonkerääjä pidikkeeseen.

Täyttömäärän osoitin

Kun ruohoa leikataan, täyttömäärän osoitin painuu ylöspäin ilmavirtauksen seurauksena (7a). Kun ruohonkerääjä on täynnä, on täyttömäärän osoitin painuneena kerääjää vasten (7b). Ruohonkerääjä on tällöin tyhjennettävä.

Ruohonkerääjän tyhjentäminen

1. Nosta suojäläppää.
2. Ripusta ruohonkerääjä pois pidikkeestä ja ota se taaksepäin ulos (8).
3. Tyhjennä ruohonkerääjä.
4. Nosta suojäläppää ja ripusta ruohonkerääjä takaisin pidikkeisiin (8).

Leikkuu ilman ruohonkerääjää



HUOMIO!

Loukkaantumisaava pyöriä osien takia!

Leikkaa ruohoa ilman ruohonkerääjää vain, kun suojäläppä on kääntöjouset ovat toimintakykyisiä!

Suojäläppä on jousivoiman ansiosta kiinni ruohonleikkurin rungossa. Leikkuujäte poistetaan siten taaksepäin.

Kattaminen kattamissarjalla (lisävaruste)

Katettaessa ei leikkuujätteitä kerätä, vaan ne jäävät ruoholle. Leikkuujäte suojaa ruohoa kuivumiselta ja rikastaa sitä ravintoaineilla.

Parhaat tulokset saavutetaan, kun säännöllisesti leikataan n. 2 cm. Vain nuori ruoho, jonka korret ovat pehmeitä, mätänee nopeasti.

- Ruohon korkeus ennen kattamista: enintään 8 cm
- Ruohon korkeus kattamisen jälkeen: vähintään 4 cm



Mukauta kattamiseen kävelynopeus, älä kävele liian nopeasti!

Kattamissarjan asennus



HUOMIO!

Loukkaantumisaava pyöriä osien takia!

Irrota ja kiinnitä kattamissarja vain moottorin ja leikkuuterän ollessa pysähdyksissä!

1. Irrota ruohonkerääjä. (8)
2. Nosta suojäläppää ja työnnä kattamissarja poistokanavaan. (9)
 - Kattamissarjan täytyy lukittua kuuluvasti.



Jos kattamissarja ei lukitu, se ja leikkuuterä voi vaurioitua.

Kattamissarjan irrotus



HUOMIO!

Loukkaantumisaava pyöriä osien takia!

Irrota ja kiinnitä kattamissarja vain moottorin ja leikkuuterän ollessa pysähdyksissä!

1. Nosta suojäläppää. (10)
2. Avaa kattamissarjan lukitus. (10)
3. Vedä kattamissarja ulos.

Leikkuu sivupoistolla (lisävaruste)



HUOMIO!

Loukkaantumisvaara pyörivien osien takia!

Irrota tai kiinnitä sivupoisto vain moottorin ja leikkuuterän ollessa pysähdyksissä!

Sivupoiston asennus

- Poista ruohonkerääjä ja aseta kattamissarja.
- Käännä sivupoiston suojus auki ja pidä kiinni (11/1).
- Aseta sivupoistokanava paikoilleen (11/2).
- Sulje suojus hitaasti.
 - ⇒ *Suojus varmistaa sivupoistokanavan puhtaamiselta.*

Sivupoiston irrottaminen

- Käännä sivupoiston suojus auki ja pidä kiinni (11/1).
- Irrota sivupoisto ja sulje suojus (11/2).

Kahvan korkeuden säätö (lisävaruste)

Kahvan korkeutta voi tarvittaessa säätää eri korkeuksille.

- Avaa molemmat kahvaruuvit ala-aisan ruuvi-liitoksissa.
- Vedä ruuvipultit irti ja säädä haluttu kahva-asento työntämällä ne pidikkeissä oleviin suorakulmisiin aukkoihin ja säätämällä aiasaa (12).
Kiinnitä huomiota siihen, että jokaisessa pidikkeessä käytetään aina samaa aukkoa!
- Kiinnitä pidikkeet taas ala-aisaan kahvaruuveilla.

Moottorin käynnistys



VAROITUS!

Älä käytä moottoria sisätilassa. Myrkytysvaara!



HUOMIO!

Loukkaantumisvaara pyörivien osien takia!

Älä kallista laitetta käynnistettäessä!





- Käynnistä moottori vain asennetun terän kanssa(terä toimii heilahdusmassana)!
- ÄLÄ käytä käynnistäessäsi käyttölämmintä moottoria (HONDA) Choke- tai Primer-nuppia!
- Älä muuta säädinasetuksia moottorissa!

Yhden pyörän pikasäätö tai akselisäätö (4)

- Paina vipu sivulle sen vapauttamiseksi ja pidä painettuna.
- Työnnä vipua vasemmalle tai oikealle halutulle leikkuukorkeudelle.
- Anna vivun lukittua.
- Kiinnitä huomiota kaikkien pyörien samaan lukitusasettoon.
- Älä käynnistä laitetta, jos poistokanavaa ei ole peitetty yhdellä seuraavista osista:
 - ruohonkerääjä
 - suojaläppä
 - kattamissarja
- Paina käynnistyskytkintä erityisen tarkkaavaisesti, valmistajan ohjeita noudattaen.
- Huolehdi jalkojen riittävästä etäisyydestä leikkuutyökaluun.
- Älä käynnistä laitetta matalassa ruohossa

Asentomerkit laitteessa



Choke *			
	Käynnistys	Run	Pysäytys
Kaasun kauko-ohjaus *			
	Käynnistys	Pysäytys	
Kaasun kauko-ohjaus ja Choke *			
Vario-vaihteisto *			
	Nopeasti	Hitaasti	

Teräkytkin *		
	Päälle	Pois

* mallista riippuen

Manuaalinen käynnistys

ilman kaasun kauko-ohjausta, Choke-toiminnolla

Choke *			
	Start	Run	Stop
	N		

- 1 Aseta Choke asentoon 1 (13/1).
- 2 Vedä turvakahva yläaasaan ja pidä kiinni (17) - turvakahva ei lukitu.
- 3 Vedä käynnistinvaijeri nopeasti ulos ja anna sen kiertyä hitaasti takaisin (18).
- 4 Moottorin lämpenemisen jälkeen (n. 15–20 sekuntia) aseta Choke asentoon 2 (13/2).

 Moottorissa on kiinteä kaasun säätö. Käyntinopeuden säätö ei ole mahdollista.

ilman kaasun kauko-ohjausta, Primer-toiminnolla (16)

- 1 Paina Primer-nuppia 3 kertaa n. 2 sekunnin välein (16). Paina lämpötiloissa alle 10 °C Primer-nuppia 5x.
- 2 Vedä turvakahva yläaasaan ja pidä kiinni (17) - turvakahva ei lukitu.
- 3 Vedä käynnistinvaijeri nopeasti ulos ja anna sen kiertyä hitaasti takaisin (18).

 Moottorissa on kiinteä kaasun säätö. Käyntinopeuden säätö ei ole mahdollista.



ilman kaasun kauko-ohjausta, ilman Primer/Choke- toimintoja

- 1 Vedä turvakahva yläaasaan ja pidä kiinni (17) - turvakahva ei lukitu.
- 2 Vedä käynnistinvaijeri nopeasti ulos ja anna sen kiertyä hitaasti takaisin (18).

 Moottorissa on kiinteä kaasun säätö. Käyntinopeuden säätö ei ole mahdollista.

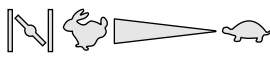

kaasun kauko-ohjauksella, Choke-toiminnolla

kaasun kauko-ohjaus ja Choke-toiminto *	
---	--

- 1 Aseta kaasuvipu asentoon N (14/1).
- 2 Vedä turvakahva yläaasaan ja pidä kiinni (17) - turvakahva ei lukitu.
- 3 Vedä käynnistinvaijeri nopeasti ulos ja anna sen kiertyä hitaasti takaisin (18).
- 4 Moottorin lämpenemisen jälkeen (n. 15–20 sekuntia) aseta kaasuvipu asentoon välillä  ja  (14/2).

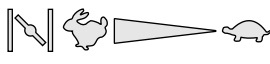
kaasun kauko-ohjauksella, ilman Primer/Choke-toimintoja



Kaasun kauko-ohjaus *		
	Käynnistys	Pysäytys

- 1 Aseta kaasuvipu asentoon  (20/1).
- 2 Vedä turvakahva yläaasaan ja pidä kiinni (17) - turvakahva ei lukitu.
- 3 Vedä käynnistinvaijeri nopeasti ulos ja anna sen kiertyä hitaasti takaisin (18).
- 4 Moottorin lämpenemisen jälkeen (n. 15–20 sekuntia) aseta kaasuvipu asentoon välillä  ja  (20).

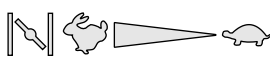
kaasun kauko-ohjauksella, Primer-toiminnolla (16)



Kaasun kauko-ohjaus *		
	Käynnistys	Pysäytys

- 1 Aseta kaasuvipu asentoon  (20/1).
- 2 Paina Primer-nuppia 3 kertaa n. 2 sekunnin välein (16). Paina lämpötiloissa alle 10 °C Primer-nuppia 5x.



- Vedä turvakahva yläaasaan ja pidä kiinni (17) - turvakahva ei lukitu.
- Vedä käynnistinvaijeri nopeasti ulos ja anna sen kiertyä hitaasti takaisin (18).
- Kun moottori käy, aseta kaasuvipu haluttua moottorin käyntinopeutta varten asentoon välillä  ja  (20).

Sähköinen käynnistys (lisävaruste)

Sähkökäynnistys ja Primer (16)

- Aseta kaasuvipu asentoon "START" (15/1).
- Paina Primer-nuppia 3 kertaa n. 2 sekunnin välein (16). Paina lämpöiloissa alle 10 °C Primer-nuppia 5x.
- Vedä turvakahva yläaasaan ja pidä kiinni (17) - turvakahva ei lukitu.
- Käännä virta-avain virtalukossa kokonaan oikealle (19).
- Kun moottori käy, vapauta virta-avain (siirtyy takaisin asentoon "0").
- Aseta kaasuvipu haluttua moottorin käyntinopeutta vastaavaan asentoon välillä  ja  (15/2).

Sähkökäynnistys ilman toimintoja Primer/Choke (15)

- Aseta kaasuvipu asentoon "START" (15/1).
- Vedä turvakahva yläaasaan ja pidä kiinni (17) - turvakahva ei lukitu.
- Käännä virta-avain virtalukossa kokonaan oikealle (19).
- Kun moottori käy, vapauta virta-avain (siirtyy takaisin asentoon "0").
- Aseta kaasuvipu haluttua moottorin käyntinopeutta vastaavaan asentoon välillä  ja  (15/2).

Teräkytkin (lisävaruste)

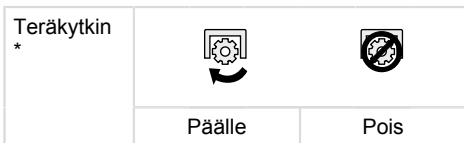

Teräkytkimellä voidaan leikkuuterä kytkeä päälle ja pois moottorin käydessä edelleen.

Leikkuuterän kytkeminen päälle

- Vedä turvakahva yläaasaan ja pidä kiinni (17).
⇒ *Turvakahva ei lukitu.*

- Työnnä kytkinvipua itsestäsi pois päin (21/1).
⇒ *Leikkuuterä kytkeytyy päälle.*

Leikkuuterän kytkeminen pois päältä

- Päästä turvakahva irti (25).
⇒ *Leikkuuterä kytkeytyy pois päältä.*
⇒ *Kytkinvipu siirtyy lepoasentoon (21/2).*

Moottorin sammuttaminen

Laite ilman teräkytkintä

- Aseta kaasuvipu asentoon  (20/2).
- Päästä turvakahva irti (25).
⇒ *Moottori sammuu.*





VAROITUS!

Varo viiltohaavoja!

Teräkseli pyörii vielä moottorin sammuttamisen jälkeenkin! Älä koske laitteen alaosaan heti moottorin pysäyttämisen jälkeen.

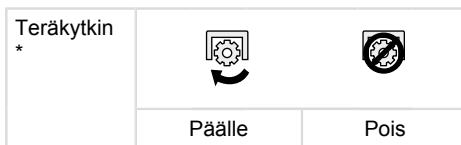
Laite teräkytkimellä



- Päästä turvakahva irti (25).
- Aseta kaasuvipu asentoon  (20/2).
⇒ *Moottori sammuu.*



VAROITUS!

Varo viiltohaavoja!

Teräkseli pyörii vielä moottorin sammuttamisen jälkeenkin! Älä koske laitteen alaosaan heti moottorin pysäyttämisen jälkeen.

Pyöräkäyttö (lisävaruste)



HUOMIO!

Kytke vaihteisto päälle vain moottorin käydessä.

Pyöräkäytön kytkeminen päälle

- Paina vaihteiston kytkinkahvaa yläaasaan vas-
ten ja pidä kiinni (22) – vaihteiston kytkin-
kahva ei lukitu.
⇒ *Pyöräkäyttö kytkeytyy päälle.*

Pyöräkäytön kytkeminen pois päältä

1. Päästä vaihteiston kytkinkahva irti (24).
⇒ *Pyöräkäyttö kytkeytyy pois päältä.*

Vario-vaihteisto (lisävaruste)

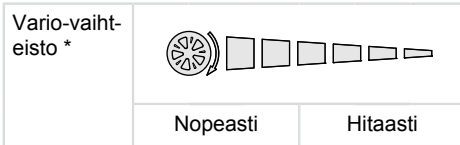

Vario-vaihteistolla voidaan ruohonleikkurin nopeutta portaattomasti muuttaa.



HUOMIO!

Käytä vipua vain moottorin käydessä. Kytkeä ilman moottorin käymistä voi vaurioittaa käyttömekanismeja.

1. Vedä suurempaa nopeutta varten vipua (23) suuntaan (23/2).
2. Vedä pienempää nopeutta varten vipua (23) suuntaan (23/1).



Mukauta ajonopeus aina vallitsevaan maan ja ruohon tilaan!

HUOLTO JA HOITO



HUOMIO!

Loukkaantumisvaara!

- Kytke aina moottori pois päältä ennen kaikkia huolto- ja hoitotoita ja irrota sytytystulpan pistoke!
- Moottori voi jälkikäydä. Varmista poiskytkennän jälkeen, että moottori on pysähtynyt!
- Käytä leikkuuterään liittyvien huolto- ja hoitotöiden yhteydessä aina työkalusineitä!

- Kaikkien muttereiden, pulttien ja ruuvien on oltava hyvin kiristettyjä.
- Laitteen täytyy olla turvallisessa toimintakunnossa.
- Moottorin on annettava jäähtyä, ennen kuin laite varastoidaan.
- Ruohonkerääjän toiminta ja kunto on säännöllisesti tarkastettava.
- Laite on aina käytön jälkeen puhdistettava.
- Laitetta ei saa ruiskuttaa vedellä. Sisään päässyt vesi voi johtaa häiriöihin (sytytyslaitteisto, kaasutin).

- Leikkuuterä on säännöllisesti tarkastettava vaurioiden varalta.
- Violliset äänenvaimentimet on aina vaihdettava.

Leikkurin kallistaminen

Riippuen moottorin valmistajasta täytyy:

- kaasuttimen/ilmansuodattimen näyttää ylöspäin (26)
- sytytystulpan näyttää ylöspäin (27)



Noudata moottorin valmistajan käyttöohjetta!

Leikkuuterän hiominen/vaihto

- Anna tylsät tai vaurioituneet leikkuuterät vain huoltopisteen tai valtuutetun ammattiliikkeen teroitettaviksi/ vaihdettaviksi.
- Jälkihiotut leikkuuterät täytyy tasapainottaa.



HUOMIO!

Epätasapainossa olevat leikkuuterät aiheuttavat voimakasta värinää ja vaurioittavat leikkuria.

Käynnistysakun lataaminen (lisävaruste)

Käynnistysakku ei tarvitse huoltoa ja se latautuu normaalityypisessä leikkurissa. Erityistapauksissa täytyy käyttäjän ladata akkua:

- Ennen leikkurin ensimmäistä käyttöönottoa.
- Jos akku on tyhjentynyt, talven tai pitkien seisoskien jälkeen (> 6 kuukautta).

Lataaminen:

1. Ota laturi akkukotelosta.
2. Irrota akkukaapeli moottorikaapelista (28).
3. Yhdistä akkukaapeli laturikaapeliin (29).
4. Yhdistä laturi virtaverkkoon. Virtaverkon jännitteen täytyy vastata laturin käyttöjännitettä.

Latausaika on n. 36 tuntia. Vain mukanatoimitettua alkuperäislaturia saa käyttää.



HUOMIO!

- Lataa käynnistysakku vain kuivassa, hyvin tuuletetussa tilassa!
- Älä ota ruohonleikkuria käyttöön latauksen aikana!

Moottorin hoito

Moottoriöljyn vaihto

- 1 Varaa öljyn valuttamista varten jokin sopiva astia.
- 2 Valuta tai ime öljy pois öljyntäyttöaukon kautta kokonaan.



Hävitä käytetty moottoriöljy ympäristöystävällisesti!

Suosittelemme, että jäteöljy viedään suljetussa astiassa kierrätyskeskukseen tai johonkin asiakaspalvelupisteeseen.

Jäteöljyä ei:

- saa hävittää jätteiden mukana
- kaataa viemäriin
- kaataa maahan

Ilmansuodattimen vaihto

- Noudata moottorin valmistajan ohjeita.

Sytytystulpan vaihto

- Noudata moottorin valmistajan ohjeita.

Pyöräkäyttö (lisävaruste)

Vaijerin säätö

Jos moottorin ollessa käynnissä pyöräkäyttöä ei enää voi kytkeä päälle tai pois, täytyy vastaavaa vaijeria säätää.



HUOMIO!

Loukkaantumiswaara!

Vaijeria saa säätää vain moottorin ollessa sammutettuna.

1. Käännä vaijerin säätöosaa nuolen suuntaan (30).
2. Käynnistä moottori säädön tarkastamiseksi ja kytke pyöräkäyttö päälle.
3. Jos pyöräkäyttö ei vielä kukaan toimi, täytyy ruohonleikkuri viedä huoltopisteeseen tai valtuutettuun ammattikorjaamoon.

Käyttöpyörän öljyäminen

- Vaihteistoakselin käyttöpyörä täytyy silloin tällöin öljytä sumutusöljyllä.



Pyöräkäytön vaihteisto ei tarvitse huoltoa.

VARASTOINTI



HUOMIO!

Räjähdysvaara!

- Älä säilytä laitetta avotulen tai lämmönlähteiden lähellä!
- Anna moottorin jäähtyä.
- Käännä tilan säästämiseksi yläaika sivuun varastoitaessa.
- Varastoi laite kuivassa tilassa lasten ja ulkopuolisten henkilöiden ulottumattomissa.
- Varastoi käynnistysakku jäätymättömästi.
- Lataa silloin tällöin käynnistysakkua.
- Tyhjennä bensiinitankki.
- Irrota sytytystulppapistoke.

KORJAUS

Korjaustöitä saavat suorittaa vain huoltopisteet tai valtuutetut ammattiliikkeet.

HÄVITTÄMINEN



Älä hävitä käytöstä poistettuja laitteita, paristoja tai akkuja talousjätteen mukana!



Pakkaus, laite ja lisävarusteet on valmis-tettu kierrätyskelpoisista materiaaleista ja ne on hävitettävä määräysten mukaisesti.

OHJEITA HÄIRIÖIHIN

**HUOMIO!**

Terää ja moottoriakselia ei saa suoristaa!

Häiriö	Toimenpide
Moottori ei käynnisty	<ul style="list-style-type: none"> ■ Täytä bensiiniä ■ Aseta kaasuvipu asentoon "Käynnistys" ■ Kytke rikastus päälle ■ Paina moottorikytkinkahva yläisaan ■ Tarkasta sytytystulpat, vaihda tarvittaessa ■ Puhdista ilmansuodatin ■ Pyöritä leikkuuterä vapaaksi ■ Lataa käynnistysakku ■ Käynnistä jo leikatulta pinnalta
Moottorin teho heikkenee	<ul style="list-style-type: none"> ■ Korjaa leikkuukorkeutta ■ Teroita/vaihda leikkuuterä ■ Puhdista poistokanava/runko ■ Puhdista ilmansuodatin ■ Vähennä työskentelynopeutta
Epäpuhdas leikkuu	<ul style="list-style-type: none"> ■ Teroita/vaihda leikkuuterä ■ Korjaa leikkuukorkeutta
Ruohonkerääjä ei täyty normaalisti	<ul style="list-style-type: none"> ■ Korjaa leikkuukorkeutta ■ Anna ruohon kuivua ■ Teroita/vaihda leikkuuterä ■ Puhdista ruohonkerääjän säleikkö ■ Puhdista poistokanava/runko
Pyöräkäyttö ei toimi	<ul style="list-style-type: none"> ■ Säädä vaijeri ■ Kiilahihna viallinen ■ Ota yhteyttä asiakaspalvelu-korjaamoon ■ Poista lika pyöräkäytöstä, hammashihnasta ja vaihteistosta ■ Öljyä pyöräkäytöt (käyttöpyörä ja vaihteistoakseli) sumutusöljyllä
Pyörät eivät pyöri vaihteiston ollessa päällekytkettynä	<ul style="list-style-type: none"> ■ Kiristä pyöräruuvit ■ Pyöränapa viallinen ■ Kiilahihna viallinen ■ Ota yhteyttä asiakaspalvelu-korjaamoon
Laite tärisee epätavallisen voimakkaasti	<ul style="list-style-type: none"> ■ Tarkasta leikkuuterä



Jos laitteen toiminnassa on häiriöitä, joita ei mainita oheisessa taulukossa tai joita et pysty itse poistamaan, ota yhteyttä asiakaspalveluun.

Ammattitaitoinen tarkastus on tarpeen:

- esteeseen törmäämisen jälkeen
- moottorin yhtäkkiä sammussa
- vaihteistovaurioissa
- kiilahihnan ollessa viallinen
- terien ollessa vääntyneitä
- moottoriakselin ollessa vääntynyt

EY- VAATIMUSTENMUKAISUUSVAKUUTUS

- katso asennusohje

TAKUU

Korvaamme kaikki laitteen materiaali- tai valmistusvirheet lainmukaisen kanneajan puitteissa joko korjaamalla laitteen tai toimittamalla varaosia, valintamme mukaan. Kanneaika määräytyy sen maan lain-säädännön mukaan, jossa laite on ostettu.

Takuu on voimassa, mikäli seuraavat ehdot on täy- Takuu raukeaa seuraavissa tapauksissa:
tetty:

- Laitteen asianmukainen käsittely
- Käyttöohjeen noudattaminen
- Alkuperäisten varaosien käyttäminen
- Laitetta on yritetty korjata
- Laitteeseen on tehty teknisiä muutoksia
- Laitetta ei ole käytetty määräysten mukaisesti (esim. ammattimainen tai kunnallinen käyttö)

Takuu ei kata seuraavia tapauksia:

- Maalivauriot, jotka johtuvat normaalista kulumisesta
- Kuluvat osat, jotka on merkitty varaosaluettelossa merkinnällä [xxx xxx (x)]
- Polttomoottorit – niitä koskevat vastavien moottorin valmistajien erilliset takuuehdot

Takuuaika alkaa päivästä, jolloin laitteen ensimmäisen ostaja on hankkinut laitteen. Alkuperäisen ostokuitin päivämäärä määrittää takuun alkamispäivän. Käänny takuutapauksessa laitteen jälleenmyyjän tai läheisimmän valtuutetun edustajan puoleen. Ota tämä takuutodistus ja kaupan yhteydessä saamasi kuitti mukaan. Edellä mainitut takuuehdot eivät rajoita asiakkaan lainmukaisia oikeuksia, jotka on mainittu asianmukaisissa kansallisissa laeissa.

TÕLGE ORIGINAALKASUTUSJUHENDIST

Sisukord

Selle juhendi kohta.....	251
Toote kirjeldus.....	251
Ohutusjuhised.....	253
Kokkupanek.....	254
Commissioning.....	255
Hooldus.....	260
Hoidmine.....	261
Remont.....	261
Käitlemine.....	261
Abi rikete korral.....	262
EÜ vastavusdeklaratsioon.....	263
Garantii.....	263

SELLE JUHENDI KOHTA

- Lugege see dokumentatsioon enne kasutuselevõttu läbi. See on ohutu töö ja rikkevaba käitamise eeldus. Tutvuge enne seadme kasutamist selle käsitlemise ja juhtelemendidega.
- Järgige selles juhendis ja seadmel olevaid ohutusjuhiseid ja hoiatusi.
- Käesolev dokument on kirjeldatava toote lahutamatu osa ning tuleb seadme müümise korral uuele omanikule edasi anda.

Sümbolite seletus



TÄHELEPANU!

Kui järgite neid hoiatusjuhiseid korrektselt, vältite inimeste vigastamist ja/või objektide kahjustamist.



Spetsiaalne juhised paremini arusaamiseks ja käsitlemiseks.

TOOTE KIRJELDUS

Käesolevas dokumentatsioonis kirjeldatakse bensiiniga töötavate muruniidukite erinevaid mudeleid. Mõned mudelid on varustatud murukogumiskastiga ja/või sobivad ka multšimiseks.

Määrake oma mudel tootepiltide ja mitmesuguse lisavarustuse kirjelduse järgi.

Otstarbekohane kasutamine

Käesolev seade on ette nähtud muru niitmiseks eravaldustes ja seda võib kasutada ainult kuiva muru niitmiseks.

Iga teistsugune kasutamine on mitteotstarbekohane.

Võimalik väärkasutamine

- See seade ei sobi kasutamiseks avalikel rajatistel, parkides, spordihallides ega põllu- ja metsamajanduses.
- Kaitseseadiseid ei tohi eemaldada ega sil-lata.
- Seadet ei tohi kasutada vihma või märja muru korral.
- Seadet ei tohi kasutada kommertsotstarbel.

Ohutus- ja turvaseadised



TÄHELEPANU!

Vigastuste oht!

Ohutus- ja kaitseseadiseid ei tohi inaktiveerida!

Turvakaar

Seade on varustatud turvakaarega.



TÄHELEPANU!

Vigastuste oht!!

Ohuolukorras laske turvakaarest lahti.

Terasidurita seadmed:

- lõiketera seiskub
- mootor seiskub

Terasiduriga seadmed:

- lõiketera seiskub
- Tähelepanu! - mootor töötab edasi

Pörkeklapp

Pörkeklapp kaitseb väljapaiskuvate osade eest.



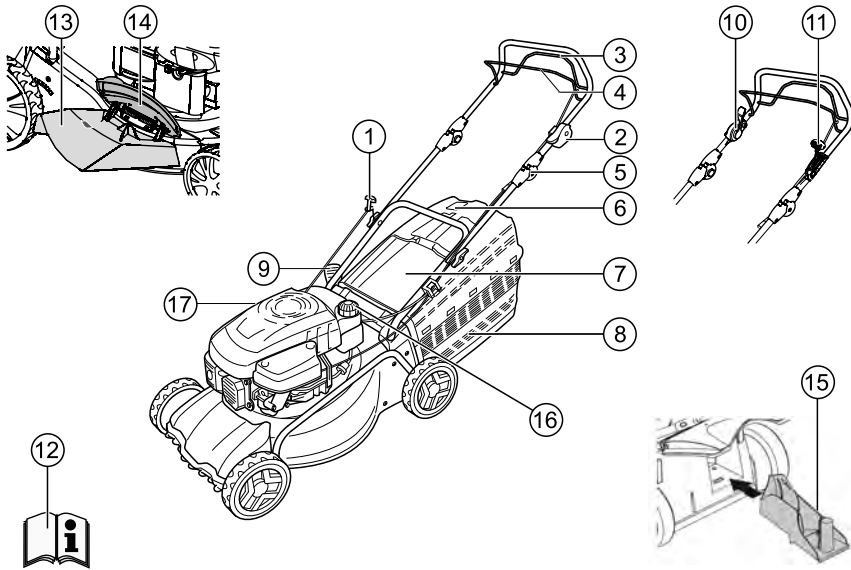



Ülevaade



1	Käivitusnõör	10	Terasidur
2	Käivitamine, seiskamine *	11	Vario-käigukast *
3	Rattaajam *	12	Kasutusjuhend
4	Turvakaar	13	Väljaviskedetail *
5	Ergonoomiline kõrguse regulaator *	14	Sulgemisklapp *
6	Täitumuse näidik *	15	Multšikomplekt *
7	Põrkeklapp *	16	Bensiinipaak
8	Murukogumiskast *	17	Õliava
9	Lõikekõrguse regulaator *		

* sõltub mudelist

Seadmel olevad sümbolid

	Tähelepanu! Olge käsitlemisel eriti ettevaatlik!
	Enne esmakordset kasutuselevõttu lugege kasutusjuhendit!
	Tähelepanu! Hoidke kõrvalised isikud ohualast eemal!
	Tähelepanu! Hoidke käed ja jalad lõikeseadmest eemal!
	Hoidke ohualast piisavasse kaugusesse!
	Enne tööde alustamist lõikeseadmel tõmmake süütepistik välja!
	Vabastage mootoripidur!
	Lülitage rattaajam sisse!
	Gaasi kaugjuhtimispuldi käivitamine/seiskamine!
Lisasümbolid elektrilise käivitusega seadmetel	
	Tähelepanu! Elektrilöögi oht!
	Tähelepanu! Hoidke ühendusjuhe lõiketeradest eemal!
	Eemaldage kaabel alati vooluvõrgust enne hooldustöid või kui kaabel on kahjustatud!

OHUTUSJUHISED



TÄHELEPANU!

Seadet tohib kasutada ainult laitmatu tehnilises seisukorras!



TÄHELEPANU!

Vigastuste oht!

Ohutus- ja kaitseseadiseid ei tohi inaktiveerida!



ETTEVAATUST!

Tuleoht!

Ärge hoidke täis paagiga seadet hoonetes, kus bensiiniaurud võivad kokku puutuda tule või sädemetega!

Hoidke mootori, väljalaske, akukasti ja kütusepaagi ümbrus niidetud murust, bensiinist ja õlist puhas.



TÄHELEPANU!

Tuleoht!

Bensiin ja õli on äärmiselt tuleohtlikud!

- Hoidke kõrvalised isikud ohualast eemal.
- Ärge kunagi niitke, kui keegi, eriti lapsed või koduloomad, on läheduses.
- Masina kasutaja vastutab teiste isikute ja nende varaga juhtuvate õnnetuste eest.
- Lapsed ega isikud, kes pole kasutusjuhendit lugenud, ei tohi seadet kasutada
- Järgige kohalikke nõudeid kasutava personali minimaalse vanusepiiri kohta.
- Ärge käsitlege seadet, kui olete alkoholi, narkootikumide või ravimite mõju all.
- Kandke sobivat tööriivastust:
 - pikki pükse
 - tugevaid ja libisemiskindlaid jalatseid
 - kõrvaklappe
- Asetage töö ajaks pähe:
 - Kunagi tööd sile ja libe nõlv.
 - Jälgige, et olete tasasel pinnal.
 - Niitke nõlva juures alati muruga risti, mitte kunagi üles-alla liikudes.
 - Ärge niitke nõlvadel, mille tõusunurk on rohkem kui 20°!
 - Eriti ettevaatlik tuleb olla pööramisel!
- Kasutage seadet ainult piisava päevalguse või kunstliku valgustuse korral.
- Hoidke keha, jäsemed ja riided lõikeseadmest eemal.
- Järgige riiklikke tööajaeeskirju
- Ärge jätke töövalmis seadet kunagi järelevalveta
- Niitke ainult terava lõiketeraga.
- Ärge kunagi kasutage seadet kahjustatud kaitseseadiste/ kaitsesööredegaga.
- Ärge kunagi kasutage seadet, kui kaitseseadised ei ole täielikult paigaldatud (nt pörreklapp, murukogumiseseadised)

- Seadet tuleb iga kord enne kasutamist kahjustuste suhtes kontrollida ning kahjustatud või kulunud osad välja vahetada.
- Kulunud või kahjustatud terad ja terapoldid tuleb välja vahetada komplektina, et vältida tasakaalutust.
- Enne mootori käivitamist tuleb kõik terad ja ajam lahutada.
- Seisake mootor, oodake, kuni seade on seisma jäänud, tõmmake süütevõti ja süüteküünla pistik välja:
 - seadme juurest lahkudes
 - seadet kontrollides, puhastades või selle juures töid teostades
 - tõrgete ilmnemisel
 - enne blokeerimist vabastamist
 - enne ummistuste kõrvaldamist
 - pärast kokkupuudet võõrkehadega
 - enne tankimist
 - tõrgete ja ebatavalise vibratsiooni tekkimisel seadmes (tuleb kohe kontrollida)



Enne, kui uuesti muruniiduki käivitata ja tööle hakkata, kontrollige, kas muruniidukil on kahjustusi ja tehke vajalikud remonttööd.

- Asetage süüteküünla pistik sisse ja käivitage mootor
 - pärast tõrke kõrvaldamist (vt tõrgete tabelit) ja seadme kontrollimist
 - pärast seadme puhastamist.
- Ärge käivitage mootorit, kui seisate väljaviskikanali ees.
- Kontrollige hoolikalt üle kogu niidetav ala, eemaldage kõik võõrkehad.
- Olge eriti tähelepanelik muruniiduki ümberkeeramisel ja enda poole tõmbamisel.
- Ärge liikuge niites üle takistuste (nt okste, puujuurte).
- Eemaldage lõigatud muru ainult seisatud mootori korral.
- Lülitage mootor selleks ajaks välja, kui ületate mitteniidetavat ala
- Ärge tõstke ega kandke seadet kunagi töötava mootoriga
- Bensiini või mootoriõli lisamisel ei tohi süüa ega juua.
- Ärge hingake bensiiniaure sisse.
- Lükake seadet kõndimiskiirusel.

- Enne kasutamist kontrollige, et mutrid, kruvid ja poldid oleksid kõvasti kinni.
- Mootori seisumajätmisel sulgege drosselklapp. Kui mootoril on bensiini sulgekraan, tuleb see pärast niitmist sulgeda.

KOKKUPANEK

Järgige kaasasolevat monteerimisjuhendit.



TÄHELEPANU!

Seadet tohib uuesti käivitada alles pärast täielikku monteerimist.

Tankimine

Muruniidukit tuleb enne kasutuselevõttu tankida.



HOIATUS!

Tuleoht!

Bensiini ja õli on äärmiselt tuleohtlikud!



Järgige alati kaasasolevat mootori tootja kasutusjuhendit.

Tehnilised vedelikud

	Bensiin	Mootoriõli
Sordid	Normaalbensiin/ pliiivaba	vt mootori tootja juhendit
Täitekogus	vt mootori tootja juhendit	u 0,6 l

Tehnilised vedelikud

Ohutus



HOIATUS!

Ärge kunagi laske mootoril töötada sulatud ruumides. Mürgistuse oht!

- Hoidke bensiini ja õli üksnes selleks ettenähtud anumates.
- Bensiini ja õli tohib lisada ja eemaldada üksnes väljalülitatud, külma mootoriga vabas õhus.
- Ärge lisage bensiini ega õli, kui mootor töötab.
- Ärge täitke paaki üle (bensiin paisub).
- Tankimise ajal ärge suitsetage
- Ärge avage paagi korki, kui mootor töötab või on kuum
- Vahetage kahjustatud paak või paagi kork välja
- Sulgege paagi kork alati tugevalt

- Kui bensiini on üle voolanud, ei tohi proovida mootorit käivitada. Masin tuleb bensiiniga saastunud pinnalt eemaldada. Tuleb vältida igasugust süütamise katset, kuni bensiiniaurud on hajunud.
- Kui lekib mootoriõli:
 - ärge käivitage mootorit
 - koguge lekkinud mootoriõli õli siduva materjali või lapiga kokku ning andke nõuetekohaselt jäätmekäitlusse
 - puhastage seade



Vanaõli ei tohi:

- visata olmejäätmete hulka
- valada kanalisatsiooni, äravoolu ega maapinnale.

Soovitame viia vanaõli suletud anumasse selleks ettenähtud kogumispunkti või klienditeenindusse.

Bensiini tankimine

1. Keerake paagi kork lahti ja asetage puhtasse kohta.
2. Lisage bensiini leetri abil.
3. Sulgege paagi täiteava korralikult ja puhastage.

Mootoriõli lisamine

1. Keerake õlikork lahti ja asetage puhtasse kohta.
2. Lisage õli leetri abil.
3. Sulgege õlitäiteava korralikult ja puhastage.

COMMISSIONING



TÄHELEPANU!

Seadet ei või kasutada lahtise, kahjustatud või kulunud lõikuriga ja/või kinnitusdetailidega.

Enne kasutusele võtmist teostage alati visuaalne ülevaatus.

Lõikekõrguse reguleerimine



TÄHELEPANU!

Vigastuste oht!

Lõikekõrgust tohib reguleerida ainult väljalülitatud mootori ja seisvate lõiketervadega!



- Reguleerige alati kõik rattad samale lõikekõrgusele.
- Lõikekõrguse reguleerimine sõltub mudelist.

Tsentraalne reguleerimine (1)

- Hoidke tsentraalse kõrguse reguleerimise nuppu all. (1/1)
 - Lühema muru jaoks vajutage tsentraalse kõrguse reguleerimise käepidet alla. (1/2)
 - Pikema muru jaoks tõmmake tsentraalse kõrguse reguleerimise käepidet üles. (1/2)
 - Näidatakse tsentraalse kõrguse reguleerimise astet. (1/3)
- Soovitud lõikekõrgusel laske nupp lahti.

Telje reguleerimine või tsentraalne reguleerimine (2, 3)

- Vabastamiseks lükake hooba küljele ja hoidke.
- Lükake hoob vasakule või paremale soovitud lõikekõrgusele.
- Laske hooval fikseeruda.
- Jälgige, et kõikidel ratastel oleks ühesugune fikseerumisasend.

Ühe ratta kiirreguleerimine või telje reguleerimine (4)

- Vabastamiseks lükake hooba küljele ja hoidke.
- Lükake hoob vasakule või paremale soovitud lõikekõrgusele.
- Laske hooval fikseeruda.
- Jälgige, et kõikidel ratastel oleks ühesugune fikseerumisasend.

Ühe ratta reguleerimine (5)

- Vabastage rattapolt vasakult või paremalt poolt.
- Pistke rattapolt soovitud lõikekõrgusel vastavasse auku.
- Keerake rattapolt kinni.



Ratta kermeühendused on vasak- ja paremkeermega. Jälgige kinnikeeramisel niidukorpuses vastavat keermes- unda ja kasutage sellega sobivaid polte.

- Jälgige, et kõikide rataste puhul oleks kasutatud samal kõrgusel asuvat auku.

Tsentraalne telje reguleerimine (6)

- Asetage pöidlad telje otstesse.
- Asetage sõrmed niidukorpuse alla.
- Tõmmake pöialdega telg senisest löikekõrguse sälgust välja.
- Tõmmake pöialdega telg soovitud löikekõrguse sälgu ette ja laske fikseeruda.
- Jälgige, et kõikidel ratastel oleks ühesugune fikseerumisasend.

Niitmine murukogumiskastiga (8)



TÄHELEPANU!

Vigastuste oht!

Eemaldage ja paigaldage murukogumiskasti ainult väljalülitatud mootori ja seisatud löiketera korral!

- Tõstke pörkeklapp üles ja asetage murukogumiskast hoidikutesse.

Täitumuse näidik

Täitetaseme näidik surutakse niitmise ajal õhuvoolu tõttu üles (7a). Kui murukogur on täis, asetseb täitetaseme näidik koguri juures (7b). Murukogur tuleb tühjendada.

Murukogumiskasti tühjendamine

1. Tõstke pörkeklapp üles.
2. Avage murukogumiskasti kinnitus ja võtke kast suunaga tahapoole ära (8).
3. Tühjendage murukogumiskast.
4. Tõstke pörkeklapp üles ja kinnitage murukogumiskast hoidikutesse tagasi (8).

Niitmine murukogumiskastita



TÄHELEPANU!

Vigastusoht pöörlevate osade tõttu!

Niitke ilma murukogumiskastita ainult siis, kui pörkeklapi pöördvedru on töökorras!

Pörkeklapp asetseb vastu muruniiduki korpust ainult vedrujõul. Nii paiksub niidetud muru taha alla välja.

Multšimine multšikomplektiga (lisa)

Multšimisel ei koguta niidetud muru kokku, vaid see jääb murupinnale. Multš kaitseb maapinda kuivamise eest ja annab sellele toitaineid.

Parim tulemus saadakse regulaarse tagasilõikamisega umbes 2 cm. Ainult õrnade lehtedega

noor muru kõduneb kiiresti.

- Muru kõrgus enne multšimist: kuni 8 cm
- Muru kõrgus pärast multšimist: vähemalt 4 cm



Kohandage kõndimiskiirus multšimisega, ärge liikuge liiga kiiresti!

Multšikomplekti paigaldamine



TÄHELEPANU!

Vigastusoht pöörlevate osade tõttu!

Paigaldage ja eemaldage multšikomplekti ainult väljalülitatud mootori ja seisatud löiketera korral.

1. Võtke murukogumiskast ära. (8)
2. Tõstke pörkeklapp üles ja paigaldage multšikomplekt väljaviskekanalisse. (9)
 - Multšikomplekt peab kuuldavalt fikseeruma.



Kui multšikomplekt ei fikseeru, võivad multšikomplekt ja löiketera kahjustada saada.

Multšikomplekti eemaldamine



TÄHELEPANU!

Vigastusoht pöörlevate osade tõttu!

Paigaldage ja eemaldage multšikomplekti ainult väljalülitatud mootori ja seisatud löiketera korral.

1. Tõstke pörkeklapp üles. (10)
2. Vabastage multšikomplekti lukustus. (10)
3. Tõmmake multšikomplekt välja.

Niitmine külgväljaviskega (lisa)



TÄHELEPANU!

Vigastusoht pöörlevate osade tõttu!

Paigaldage või eemaldage külgväljaviske ainult väljalülitatud mootori ja seisva löiketera korral!

Külgväljaviske paigaldamine

1. Eemaldage murukogumiskast ja paigaldage multšikomplekt.
2. Pöörake külgväljaviske kate üles ja hoidke kinni (11/1).
3. Paigaldage külgväljaviskekanal (11/2).

4. Sulgege kate aeglaselt.
 ⇒ *Kate ei lase külgväljaviskekanalil välja kukkuda.*

Külgväljaviske eemaldamine

1. Pöörake külgväljaviske kate üles ja hoidke kinni (11/1).
2. Eemaldage külgväljaviske ja sulgege kate (11/2).

Käepideme kõrguse reguleerimine (lisa)

Käepidet saab vajadusel reguleerida kahele erinevale kõrgusele.

1. Keerake alumisel vardal mõlemad käepideme poldid lahti.
2. Tõmmake poldid välja ja reguleerige käepidemed soovitud kõrgusele, pistes poldid kandilistesse aukudesse hoidikutes ja varrastes (12).
 Jälgige, et kasutate mõlemal hoidikul samal kõrgusel olevat auku!
3. Keerake hoidikud alumise vardaga käepideme poltide abil jälle kokku.

Mootori käivitamine



HOIATUS!

Ärge kunagi laske mootoril töötada sulgetud ruumides. Mürgistuse oht!



TÄHELEPANU!

Vigastusohut pöörlevate osade tõttu!

Ärge seadet käivitamise ajal kallutage!



- Käivitage mootor ainult paigaldatud tera korral (tera on vajalik hooratta massina)!
- Töösooja mootori (HONDA) käivitamisel ÄRGE õhuklappi ega süütenuppu kasutage!
- Ärge muutke mootori seadistusi!

Ühe ratta kiirreguleerimine või telje reguleerimine (4)

- Vabastamiseks lükake hooba küljele ja hoidke.
- Lükake hoob vasakule või paremale soovitud lõikekõrgusele.
- Laske hooval fikseeruda.
- Jälgige, et kõikidel ratastel oleks ühesugune fikseerumisasend.

- Ärge käivitage seadet, kui väljaviskekanal pole mõne alljärgnevalt nimetatud esemega kaetud:





- murukogumiskast
- pörkeklapp
- multšikomplekt

- Käsitsege käivitusülilit erilise tähelepanuga, vastavalt tootja juhendile.

- Jälgige, et jalad asetseksid lõikeinstrumendi piisavalt kaugel.

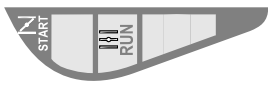
- Käivitage seade madala muruga pinnal.

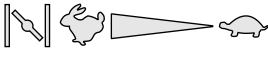
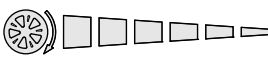
Asendisümbolid seadmel

Õhuklapp *			
	Käivitamine	Töötamine	Seiskamine
Gaasi kaugjuhtimine *			
	Käivitamine	Seiskamine	
Gaasi kaugjuhtimine õhuklappiga *			
Vario-käigukast *			
	Kiire	Aeglane	
Terasidur *			
	Sees	Väljas	

* sõltub mudelist

Käsitsi käivitamine

Gaasi kaugjuhtimiseta, õhuklappiga

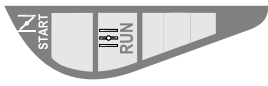
Õhuklapp *	
------------	--

	Käivitamine	Töötamine	Seiskamine
	N		

- 1 Seadke õhuklapp asendisse 1 (13/1).
- 2 Tõmmake turvakaar vastu ülemist varrast ja hoidke kinni (17) – turvakaar ei fikseeru.
- 3 Tõmmake käivitusnõör hooga välja ja laske siis aeglaselt tagasi kerida (18).
- 4 Pärast mootori soojenemist (u 15–20 sekundi pärast) seadke õhuklapp asendisse 2 (13/2).



Mootoril on fikseeritud gaasiseadistus. Pöörlemiskiirust pole võimalik reguleerida.

Gaasi kaugjuhtimiseta, süütenupuga (16)

- 1 Vajutage süütenuppu 3x intervallidega umbes 2 sekundit (16). Temperatuuril alla 10 °C vajutage süütenuppu 5x.
- 2 Tõmmake turvakaar vastu ülemist varrast ja hoidke kinni (17) – turvakaar ei fikseeru.
- 3 Tõmmake käivitusnõör hooga välja ja laske siis aeglaselt tagasi kerida (18).



Mootoril on fikseeritud gaasiseadistus. Pöörlemiskiirust pole võimalik reguleerida.

Gaasi kaugjuhtimiseta, süütenuputa/õhuklapiga

- 1 Tõmmake turvakaar vastu ülemist varrast ja hoidke kinni (17) – turvakaar ei fikseeru.
- 2 Tõmmake käivitusnõör hooga välja ja laske siis aeglaselt tagasi kerida (18).



Mootoril on fikseeritud gaasiseadistus. Pöörlemiskiirust pole võimalik reguleerida.

Gaasi kaugjuhtimisega, õhuklapiga

Gaasi kaugjuhtimine õhuklapiga *	
----------------------------------	--

- 1 Seadke gaasihoob asendisse N (14/1).
- 2 Tõmmake turvakaar vastu ülemist varrast ja hoidke kinni (17) – turvakaar ei fikseeru.

- 3 Tõmmake käivitusnõör hooga välja ja laske siis aeglaselt tagasi kerida (18).
- 4 Pärast mootori soojenemist (u 15–20 sekundi pärast) seadke gaasihoob asendisse kuni (14/2).

Gaasi kaugjuhtimisega, süütenuputa/õhuklapiga

Gaasi kaugjuhtimine *	
	Käivitamine seiskamine

- 1 Seadke gaasihoob asendisse (20/1).
- 2 Tõmmake turvakaar vastu ülemist varrast ja hoidke kinni (17) – turvakaar ei fikseeru.
- 3 Tõmmake käivitusnõör hooga välja ja laske siis aeglaselt tagasi kerida (18).
- 4 Pärast mootori soojenemist (u 15–20 sekundi pärast) seadke gaasihoob asendisse kuni (20).

Gaasi kaugjuhtimisega, süütenupuga (16)



Gaasi kaugjuhtimine *	
	Käivitamine seiskamine

- 1 Seadke gaasihoob asendisse (20/1).
- 2 Vajutage süütenuppu 3x intervallidega umbes 2 sekundit (16). Temperatuuril alla 10 °C vajutage süütenuppu 5x.
- 3 Tõmmake turvakaar vastu ülemist varrast ja hoidke kinni (17) – turvakaar ei fikseeru.
- 4 Tõmmake käivitusnõör hooga välja ja laske siis aeglaselt tagasi kerida (18).
- 5 Niipea kui mootor käivitub, seadke gaasihoob soovitud mootori pöörlemiskiirusele asendisse kuni (20).



Elektriline käivitamine (lisa)

Elektriline käivitamine süütenupuga (16)



- 1 Seadke gaasihoob asendisse „START” (15/1).
- 2 Vajutage süütenuppu 3x intervallidega umbes 2 sekundit (16). Temperatuuril alla 10 °C vajutage süütenuppu 5x.

- 3 Tõmmake turvakaar vastu ülemist varrast ja hoidke kinni (17) – turvakaar ei fikseeru.
- 4 Keerake süütevõti süütelukus täiesti paremale (19).
- 5 Niipea kui mootor käivitub, laske süütevõti lahti (see hüppab tagasi asendisse „0”).
- 6 Seadke gaasihoob vastavalt soovitud mootori pöörlemiskiirusele asendisse  kuni  (15/2).

Elektriline käivitamine süütenuputa/õhuklapita (15)

- 1 Seadke gaasihoob asendisse „START” (15/1).
- 2 Tõmmake turvakaar vastu ülemist varrast ja hoidke kinni (17) – turvakaar ei fikseeru.
- 3 Keerake süütevõti süütelukus täiesti paremale (19).
- 4 Niipea kui mootor käivitub, laske süütevõti lahti (see hüppab tagasi asendisse „0”).
- 5 Seadke gaasihoob vastavalt soovitud mootori pöörlemiskiirusele asendisse  kuni  (15/2).

Terasidur (lisa)

Terasidur *		
	Sees	Väljas

Terasiduri abil saab lõiketera ühendada ja lahutada mootori töötades.

Lõiketera ühendamine

1. Tõmmake turvakaart ülemise varda poole ja hoidke kinni (17).
⇒ *Turvakaar ei fikseeru.*
2. Lükake sidurihooba korpusest eemale (21/1).
⇒ *Lõiketera ühendub.*

Lõiketera lahutamine

1. Laske turvakaar lahti (25).
⇒ *Lõiketera lahutub.*
⇒ *Sidurihoob läheb puhkeasendisse (21/2).*

Mootori väljalülitamine

Terasidurita seade

- 1 Seadke gaasihoob asendisse  (20/2).
- 2 Laske turvakaar lahti (25).
⇒ *Mootor lülitub välja.*





HOIATUS!

Lõikevigastuste oht!

Lõikuri võll jookseb järgil! Ärge haarake koheselt peale välja lülitamist seadme alt.

Terasiduriga seade

Terasidur*		
	Sees	Väljas

- 1 Laske turvakaar lahti (25).
- 2 Seadke gaasihoob asendisse  (20/2).
⇒ *Mootor lülitub välja.*



HOIATUS!

Lõikevigastuste oht!

Lõikuri võll jookseb järgil! Ärge haarake koheselt peale välja lülitamist seadme alt.

Rattaajam (lisa)



TÄHELEPANU!

Lülitage ülekanne sisse ainult töötava mootori korral.

Rattaajami sisselülitamine

1. Lükake ülekande lülitushoob vastu ülemist varrast ja hoidke kinni (22) – ülekande lülitushoob ei fikseeru.
⇒ *Rattaajam lülitub sisse.*

Rattaajami väljalülitamine

1. Laske ülekande lülitushoob lahti (24).
⇒ *Rattaajam lülitub välja.*

Vario-käigukast (lisa)

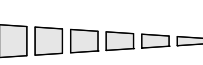
Vario-käigukast *		
	Kiire	Aeglane

Vario-käigukastiga saab muruniiduki sõidukiirust astmeteta muuta.



TÄHELEPANU!

Vajutage hooba ainult töötava mootori korral. Ilma mootorajamita lülitamine võib veomehhanismi kahjustada.

1. Suurema kiiruse jaoks tõmmake hooba (23) (23/2) suunas.
2. Väiksema kiiruse jaoks tõmmake hooba (23) (23/1) suunas.



Sobitage liikumiskiirus alati maapinna ja muru seisundiga!

HOOLDUS



TÄHELEPANU!

Vigastuste oht!

- Enne igasuguseid hooldustöid tuleb mootor alati välja lülitada ja süüteküünl pistik lahutada!
 - Mootor võib edasi pöörelda. Pärast väljalülitamist veenduge, kas mootor on seisma jäänud!
 - Kandke lõiketera hooldus- ja korrashoitöödel alati töökindaid!
- Kõik mutrid, poldid ja kruvid peavad olema kõvasti kinni keeratud.
 - Seade peab olema turvalises töökindlas seisundis.
 - Enne masina ärapanekut laske mootoril jahtuda.
 - Kontrollige regulaarselt murukogumisseadise talitlust ja kulumist.
 - Seade tuleb pärast iga kasutamist puhastada.
 - Ärge pihustage seadmele vett. Sissetungiv vesi võib põhjustada tõrkeid (süüteseadmes, karburaatoris).
 - Kontrollige lõiketera regulaarselt kahjustuste suhtes.
 - Vahetage vigased summutid alati välja.

Niiduki kallutamine

Sõltuvalt mootori tootjast peab:

- karburaator/õhufilter olema suunatud üles (26)
- süüteküünl olema suunatud üles (27)



Järgige mootori tootja kasutusjuhendit!

Lõiketera teritamine/väljavahetamine

- Laske nürid või kahjustatud lõiketerad klienteenduses või volitatud töökojas teritada / välja vahetada.
- Teritada lastud lõiketerad peavad olema tasakaalustatud.



TÄHELEPANU!

Tasakaalustamata terad põhjustavad tugevat vibratsiooni ja kahjustavad niidukit.

Käivitusaku laadimine (lisa)

Käivitusaku on hooldusvaba ja seda laeb üldjuhul niiduk. Erijuhtudel peab akut laadima kasutaja

- Enne niiduki esmakordset kasutuselevõttu.
- Tühjenemisel, enne talvist kasutuspausi või pikemaks ajaks hoiulepanekut (> 6 kuuks).

Laadimine:

- 1 Võtke akulaadur akukastist välja.
 - 2 Lahutage akukaabel mootorikaablist (28).
 - 3 Ühendage akukaabel akulaaduri kaabliga (29).
 - 4 Ühendage laadija toitevõrku. Toitevõrgu pinget peab olema sama mis laadija tööpinge.
- Laadimisaeg on umbes 36 tundi. Kasutage ainult kaasasolevat originaal-akulaadurit.



TÄHELEPANU!

- Laadige käivitusakut üksnes kuivades ja hea ventilatsiooniga ruumides!
- Ärge kasutage muruniidukit laadimise ajal!

Mootori hooldus

Mootoriõli vahetamine

- 1 Pange õli kogumiseks sobiv anum valmis.
- 2 Laske õli õlitäevavast täielikult välja voolata või välja imeda.



Andke kasutatud mootoriõli keskkon-
nahoidlikult jäätmekäitlusse!

Soovitame viia vanaõli suletud anum-
selleks ettenähtud kogumispunkti või kli-
enditeenindusse.

Vanaõli ei tohi:

- visata olmejäätmete hulka
- valada kanalisatsiooni ega äravoolu
- valada maapinnale

Õhufiltri vahetamine

- Järgige mootori tootja juhendit.

Süüteküünla vahetamine

- Järgige mootori tootja juhendit.

Rattaajam (lisa)

Käivitusnööri reguleerimine

Kui rattaajamit ei saa töötava mootoriga enam
sisse või välja lülitada, tuleb vastavat käivitusnööri
reguleerida.



TÄHELEPANU!

Vigastuste oht!

Reguleerige käivitusnööri üksnes väl-
jalülitatud mootoriga.

1. Keerake käivitusnööri olevat regulaatorit
noole suunas (30).
2. Seadistuse kontrollimiseks käivitage mootor
ja lülitage rattaajam sisse.
3. Kui rattaajam ikka tööle ei hakka, viige murun-
iiduk klienditeenindusse või volitatud töökotta.

Ajamiratta õlitamine

- Pihustage ülekandevõlli ajamiratast aeg-ajalt
õliga.



Rattaajami ülekanne on hooldusvaba.

HOIDMINE



TÄHELEPANU!

Plahvatusoht!

- Äрге hoidke seadet lahtise leegi ega
kuumusallikate juures!

- Laske mootoril maha jahtuda.
- Ruumisäästlikuks hoiulepanekuks pöörake
ülemine varras alla.

- Hoidke seadet kuivas ning lastele ja kõrvali-
stele isikutele ligipääsematus kohas.
- Hoidke käivitusakut külmumise eest kait-
stuna.
- Laadige käivitusakut aeg-ajalt.
- Tühjendage bensiinipaak.
- Tõmmake süüteküünla pistik välja.

REMONT

Remonttöid tohib lasta teha ainult klienditeenin-
duses või volitatud töökojas.

KÄITLEMINE



**Kasutuskõlbmatuid seadmeid, pa-
tareisid või akusid ei tohi ära visata
koos majapidamisprügiga.**

■ Pakend, seade ja lisatarvikud on valmi-
statud materjalidest, mida on võimalik
ringlusse võtta ja neid tuleb sellest lähtu-
valt käidelda.

ABI RIKETE KORRAL



TÄHELEPANU!

Tera ja mootorivõlli ei tohi joondada!

Rike	Lahendus
Mootor ei käivitu	<ul style="list-style-type: none"> ■ Lisage bensiini ■ Seadke gaasihoob asendisse „Start“ ■ Lülitage õhuklapp sisse ■ Lükake mootori lülitushooba ülemise varda poole ■ Kontrollige süüteküünlaid, vajadusel vahetage välja ■ Puhastage õhufiltrit ■ Keerake niitmistera vabaks ■ Laadige käivitusakut ■ Käivitage niidetud pinnal
Mootori võimsus väheneb	<ul style="list-style-type: none"> ■ Korrigeerige lõikekõrgust ■ Teritage/vahetage niitmistera ■ Puhastage väljaviskekanal/korpus ■ Puhastage õhufiltrit ■ Vähendage töökiirust
Halb lõige	<ul style="list-style-type: none"> ■ Teritage/vahetage niitmistera ■ Korrigeerige lõikekõrgust
Murukogumiskast ei täitu piisavalt	<ul style="list-style-type: none"> ■ Korrigeerige lõikekõrgust ■ Laske murul kuivada ■ Teritage/vahetage niitmistera ■ Puhastage murukogumiskasti resti ■ Puhastage väljaviskekanal/korpus
Rattaajam ei tööta	<ul style="list-style-type: none"> ■ Reguleerige käivitusnööri ■ Kiilrihma rike ■ Pöörduge klienditeeninduse töökotta ■ Eemaldage rattaajamilt, hammasrihmalt ja ülekandelt mustus ■ Pihustage vabakäigusidurile (ülekandevõlli ajamrattale) õli
Sisselülitatud ülekande korral rattad ei pöörle	<ul style="list-style-type: none"> ■ Keerake rattapoldid kõvemini kinni ■ Rattarummu rike ■ Kiilrihma rike ■ Pöörduge klienditeeninduse töökotta
Seade vibreerib ebatavaliselt tugevalt	<ul style="list-style-type: none"> ■ Kontrollige niitmistera



Rikete korral, mida tabelis pole või mida te ise ei oska kõrvaldada, pöörduge meie volitatud klienditeenindusse.

Spetsialistil tuleb alati lasta kontrollida

- pärast takistusest ülesõitmist
- mootori ootamatul seiskumisel
- ülekande kahjustuste korral
- vigase kiilrihma korral
- kõrverdunud tera korral
- kõrverdunud mootorivõlli korral

EÜ VASTAVUSDEKLARATSIOON

- vt monteerimisjuhendit

GARANTII

Võimalikud materjali- ja tootmisvead kõrvaldamine seadusega kehtestatud garantiiaja jooksul omal valikul kas remondi või seadme asendamise teel. Garantii pikkus sõltub konkreetsest riigist, kust seade osteti.

Meie garantii kehtib ainult järgmistel tingimustel

- seadme nõuetekohasel kasutamisel
- kasutusjuhendi järgimisel
- originaalvaruosade kasutamisel

Garantii kaotab kehtivuse järgmisel juhul:

- seadme omavolilisel remontimisel
- seadme tehnilise modifitseerimise korral
- mitteotstarbekohane kasutamine (nt tööstuslikul või kommertseesmärgil kasutamine)

Garantii ei kata:

- värvikahjustusi, mis tekivad normaalse kulumise käigus
- kuluvatele osadele, mis on varuosade kaardil tähistatud raamiga [xxx xxx (x)]
- sisepõlemismootorite jaoks kehtivad eraldi vastavate mootoritootjate garantiitingimused

Garantii algab seadme ostmise kuupäeval esimese lõppkasutaja poolt. Loeb originaalostutšekil olev kuupäev. Garantiijuhtumi korral pöörduge selle garantiisertifikaadi ja ostutšekiga oma edasimüüja poole või lähimasse volitatud klienditeenindusse. See garantii ei mõjuta ostja seaduslikku nõudeõigust müüja suhtes.

ORIGINALIOS INSTRUKCIJOS VERTIMAS

Turinys

Šiame žinyne.....	264
Gaminio aprašymas.....	264
Saugos patarimai.....	266
Montavimas.....	267
Eksplotacijos pradžia.....	268
Techninė priežiūra.....	273
Sandėliavimas.....	274
Remontas.....	275
Šalinimas.....	275
Trikdžių žinynas.....	276
EB atitikties deklaracija.....	276
Garantija.....	277

ŠIAME ŽINYNE

- Prieš pradėdami eksploatuoti perskaitykite šiuos dokumentus. Tai įvykdę galėsite toliau saugiai dirbti ir sklandžiai eksploatuoti prietaisą. Prieš pradėdami naudoti susipažinkite su mašinos valdiklių naudojimu ir mašinos valdymu.
- Atkreipkite dėmesį į šioje dokumentacijoje ir ant prietaiso pateiktus saugos nurodymus ir įspėjimus.
- Ši dokumentacija yra nekintama aprašomo prietaiso sudedamoji dalis ir parduodant turi būti perduota pirkėjui.

Sutartiniai ženklai



PRANEŠIMAS!

Nepaisant šių įspėjimų, galima sužaloti asmenis ir sugadinti materialinį turtą.



Specialios nuorodos geresniam supratimui ir saugesniam darbui užtikrinti.

GAMINIO APRAŠYMAS

Šiuose dokumentuose aprašomi įvairūs benzinių vejamųjų modelių. Kai kuriuose modeliuose yra žolės surinkimo dėžė ir (arba) papildoma mulčiavimo funkcija.

Modelį galima identifikuoti pagal produkto paveikslėlius, aprašymą ir įvairias parinktis.

Naudojimas ne pagal paskirtį

Šis prietaisas yra skirtas vežai pjauti privačiuose valdose ir juo galima pjauti tik sausą veją.

Kitoks arba nurodymų neatitinkantis šio prietaiso naudojimas laikomas naudojimu ne pagal paskirtį.

Neteisingas naudojimas

- Šis prietaisas nepritaikytas naudoti viešuosiuose parkuose, sporto aikštelėse, taip pat žemės ir miškų ūkyje.
- Draudžiama išmontuoti arba išjungti saugos įrenginius.
- Prietaisu negalima pjauti lyjant, draudžiama pjauti drėgną veją.
- Prietaisas neskirtas naudoti atliekant profesionalius darbus.

Saugos ir apsauginiai įrenginiai



PRANEŠIMAS!

Pavojus susižeisti!

Saugumo ir apsaugos įtaisai neturi būti sugedę!

Apsauginis lankas

Prietaise įmontuotas apsauginis lankas.



PRANEŠIMAS!

Pavojus susižeisti!

Kilus pavojui, atleiskite apsauginį lanką.

Prietaisai be peilių sankabos:

- pjovimo peilis sustabdomas.
- Variklis sustabdomas.

Prietaisai su peilių sankaba:

- pjovimo peilis sustabdomas.
- Dėmesio! - Variklis veikia toliau

Apsauginis dangtis

Šis dangtis apsaugo nuo išsviedžiamų objektų.



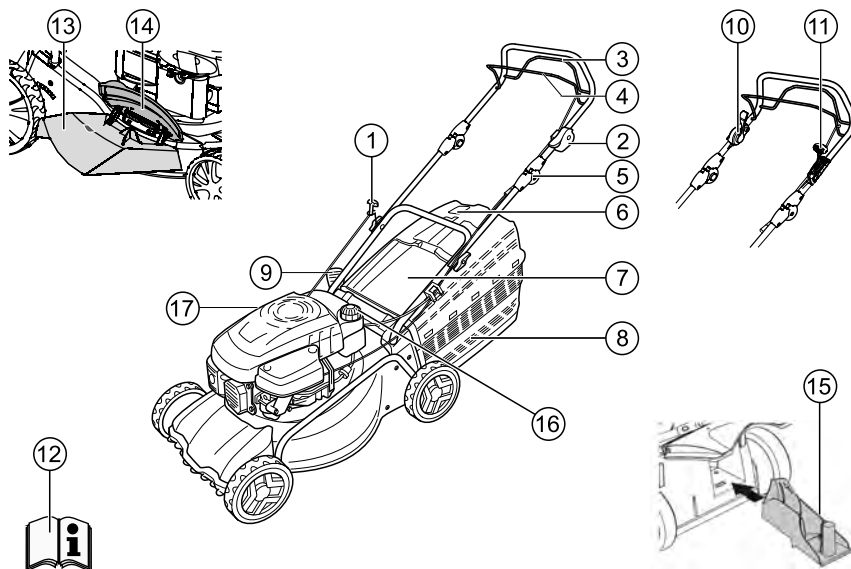

Gaminio apžvalga



1	Starterio lynas	10	Peilio sankaba
2	Paleidimas, stabdymas *	11	Bepakopė pavarų dėžė *
3	Ratų pavara *	12	Eksplotavimo instrukcija
4	Apsauginis lankas	13	Išmetimo kanalo įstatymo įtaisas *
5	Ergonomiškas aukščio reguliatorius *	14	Uždaromasis dangtelis *
6	Pripildymo lygio indikatorius*	15	Mulčiavimo rinkinys *
7	Apsauginė sklendė *	16	Benzino bakas
8	Žolės surinkimo dėžė *	17	Alyvos pildymo anga
9	Pjovimo aukščio reguliatorius *		

* priklauso nuo konstrukcijos

Ant prietaiso naudojami simboliai

	Dėmesio! Naudojant reikia būti itin atsargiems!
	Prieš pradėdami eksploatuoti perskaitykite eksploatavimo instrukciją!
	Dėmesio! Pašaliniamis liepkite pasitraukti iš pavojaus zonos!
	Dėmesio! Rankas ir kojas saugokite nuo pjovimo mechanizmo!
	Laikykitės atstumo nuo pavojaus zonos!
	Prieš pradėdami dirbti prie pjovimo mechanizmo, ištraukite uždegimo žvakės kištuką!
	Atleiskite variklinį stabdį!
	Ijunkite ratų pavarą!
	Nuotolinio greičio valdiklio paleidimas / stabdymas
Papildomi simboliai ant prietaisų su elektriniu starteriu	
	Dėmesio! Srovės smūgio pavojus!
	Dėmesio! Prijungimo laidą saugokite nuo pjovimo peilio!
	Prieš pradėdami techninės priežiūros darbus arba kai laidas pažeistas, prietaisą visada atjunkite nuo el. tinklo!

SAUGOS PATARIMAI



PRANEŠIMAS!

Prietaisas turi būti naudojamas, tik jeigu yra techniškai tvarkingas!



PRANEŠIMAS!

Pavojus susižeisti!

Saugumo ir apsaugos įtaisai neturi būti sugedę!



DĖMESIO!

Pavojus nusideginti!

Nelaikykite prietaiso pilnu baku pastačiuose, kuriuose benzino garai galėtų pasiekti atvirą liepsną ar kibirkštis!

Aplink variklį, išmetamųjų dujų vamzdį, akumuliatoriaus dėžę, degalų baką neturi būti nupjautos žolės, benzino ar alyvos.



PRANEŠIMAS!

Gali kilti gaisras!

Benzinas ir alyva yra labai degūs skysčiai!

- Pašaliniamis liepkite pasitraukti iš pavojingos zonos.
- Niekada nepjaukite, jei netoliese yra žmonių, ypač vaikų ar naminių gyvūnų.
- Asmuo, valdantis mašiną, arba naudotojas yra atsakingas už kitų asmenų saugumą ir jų nuosavybę.
- Vaikai ir su eksploatacijos instrukcija nesusipažinę asmenys negali naudotis šiuo prietaisu.
- Laikytis vietoje galiojančių nuostatų dėl mažausio dirbančiojo amžiaus.
- Prietaisą draudžiama valdyti išgėrus alkoholio, pavartojus narkotikų ar medikamentų.
- Dėvėkite tinkamus darbo drabužius:
 - ilgas kelnes
 - tvirtą ir neslidžią avalynę
 - apsaugines ausines
- Pjaudami kampuose:
 - Niekada dirbti sklandžiai ir slidus kelias.
 - Visada stovėkite saugiai.
 - Visada pjaukite skersai kampo, ne aukštyje ir ne žemyn.
 - Nepjaukite statesniu nei 20° kampu!
 - Ypatingas dėmesys atkreiptinas sukant!
- Dirbkite tik ryškioje dienos šviesoje ar esant dirbtiniam apšvietimui.
- Kūną, kūno dalis ir drabužius saugokite nuo pjovimo mechanizmo.
- Laikykitės šalies nuostatų dėl prietaiso eksploatavimo laiko
- Nepalikite be priežiūros darbui paruoštą prietaisą.
- Pjaukite tik pagaltais pjovimo peiliais.

- Niekada nenaudokite prietaiso, jei apsauginiai įtaisai pažeisti arba jų nėra.
- Neekspluatuokite prietaiso nesumontavę visų apsauginių įtaisų (pvz.: apsauginės sklendės, žolės surinkimo įtaisų)
- Kaskart prieš naudodami prietaisą, patikrinkite, ar jis nepažeistas, pakeiskite sugadintas arba nusidėvėjusias dalis.
- Kad būtų galima išvengti disbalanso, keiskite visą nusidėvėjusių arba pažeistų peilių rinkinį.
- Prieš paleisdami variklį, atjunkite visus peilius ir pavaras.
- Išjunkite variklį, palaukite, kol prietaisas sustos, ištraukite uždegimo raktą ir uždegimo žvakės kištuką:
 - prieš palikdami prietaisą;
 - tikrindami, valydami prietaisą arba dirbdami prie jo;
 - atsiradus trikdžiams;
 - prietaisui užstrigus;
 - prieš šalindami kamščius;
 - susidūrus su kliūtimi;
 - prieš pildami degalus;
 - atsiradus trikdžiams ir prietaisui pradėjus neįprastai vibruoti (reikia nedelsiant patikrinti).

i Prieš iš naujo užvesdami ir pradėdami dirbti su vejapjove, patikrinkite, ar nėra pažeidimų ir atlikite būtinus remonto darbus.

- Įkiškite uždegimo žvakės kištuką ir užveskite variklį
 - pašalinę trikdžius (žr. trikdžių lentelę) ir patikrinę prietaisą;
 - nuvalę prietaisą.
- Nebandykite užvesti variklio stovėdami prieš išmetimo kanalą.
- Prieš pjaudami kruopščiai patikrinkite visą teritoriją, kurią pjausite, pašalinkite kliūtis.
- Būkite labai atsargūs apsukdami vejapjovę arba ją traukdami link savęs.
- Pjaudami nevažiuokite per kliūtis (pvz., šakelės, medžių šaknis).
- Nupjautą žolę šalinkite tik tada, kai variklis stovi.
- Išjunkite variklį, jeigu reikia perkirsti nepjaujamą plotą.

- Niekada nekelkite ir neneškite prietaiso esant įjungtam varikliui.
- Pildami benzina ar alyvą nevalgykite, negerkite ir nerūkykite.
- Neįkvėpkite benzino garų.
- Prietaisą stumkite žingsnio greičiu.
- Prieš pradėdami naudoti, patikrinkite, ar varžlės, varžtai ir sraigčiai tvirtai priveržti.
- Baigiant sukts varikliui uždarykite droselinę sklendę. Jei variklyje yra benzino skiriamasis čiaupas, baigus pjauti jį reikia užsukti.

MONTAVIMAS

Atkreipkite dėmesį į pridėtą montavimo instrukciją.

PRANEŠIMAS!
 Prietaisas turi būti eksploatuojamas tik visiškai sumontuotas.

Degalų pylimas

Prieš pradėdami eksploatuoti į vejapjovę reikia įpilti degalų.

DĖMESIO!
 **Gali kilti gaisras**
 Benzinas ir alyva yra labai degūs skysčiai!

i Visada perskaitykite pridėdamą variklio gamintojo eksploatavimo instrukciją.

Priemonės

	Benzinas	Variklio alyva
Rūšis	Normalus benzinas / bešvinis	žr. variklio gamintojo nuorodas
Pildymo kiekis	žr. variklio gamintojo nuorodas	maždaug 0,6 l

Priemonės

Saugumas

DĖMESIO!
 Varikliui niekada neleisti veikti uždaroje patalpoje. Apsinuodijimo pavojus!

- Benzina ir alyvą laikykite tik tam skirtose talpose.
- Benzina ir alyvą galima pildyti ar išleisti tik kai variklis yra išjungtas ir šaltas.

- Benzino ir alyvos nepilkite veikiant varikliui.
- Neperpilkite (benzinas gali išbėgti).
- Pilant benziną nerūkyti
- Bako užrakto neatidaryti, kai variklis veikia arba yra karštas
- Pakeisti pažeistą baką arba bako užraktą
- Bako dangtelį visada tvirtai užsukti
- Jei benzino išbėga, draudžiama bandyti užvesti variklį. Būtina nuvalyti benzinu užterštą prietaiso plotą. Draudžiama bandyti užvesti, kol neišsisklaidys benzino garai.
- Senos alyvos:
 - neužveskite variklio.
 - Išbėgusią variklio alyvą tinkama priemone suriškite arba nuvalykite ir atiduokite tinkamai utilizuoti.
 - Prietaisą nuvalykite.



Senos alyvos:

- neišmeskite kartu su atliekomis
- nepilkite į kanalizaciją, nuotekas ar ant žemės.

Mes rekomenduojame seną alyvą surinkti į tinkamą talpyklą ir ją uždarius atiduoti perdirbimo įmonei arba klientų aptarnavimo tarnybai.

Benzino pylimas

1. Išsukite bako dangtelį ir padėkite jį švarioje vietoje.
2. Per piltuvėlį įpilkite benzino.
3. Tvirtai užsukite bako dangtelį ir nuvalykite.

Variklio alyvos pildymas

1. Atsukite alyvos pildymo angos dangtelį, padėkite jį švarioje vietoje.
2. Per piltuvėlį įpilkite alyvos.
3. Tvirtai užsukite dangtelį ir jį nuvalykite.

EKSPLOATACIJOS PRADŽIA



PRANEŠIMAS!

Neleidžiama naudoti prietaiso su atsipalaidavusiu, pažeistu arba nusidėvėjusiu pjovimo įtaisu ir / arba tvirtinimo dalimis. Prieš ruošiant naudoti visada atlikti apžiūrą.

Pjovimo aukščio nustatymas



PRANEŠIMAS!

Pavojus susižeisti!

Pjovimo aukštį galite nustatyti tik esant išjungtam varikliui ir nejudant pjovimo peiliui!



- Visiems ratams visada nustatykite vienodą pjovimo aukštį.
- Pjovimo aukščio reguliavimas priklauso nuo modelio.

Centrinis reguliatorius (1)

- Paspauskite ir laikykite centrinio aukščio reguliatoriaus mygtuką. (1/1)
 - Jei norite, kad veja būtų žemesnė, centrinio aukščio reguliatoriaus rankeną spauskite žemyn. (1/2)
 - Jei norite, kad veja būtų aukštesnė, centrinio aukščio reguliatoriaus rankeną traukite aukštyn. (1/2)
 - Rodoma centrinio aukščio reguliatoriaus pakopa. (1/3)
- Pageidaujame pjovimo aukštyje atleiskite mygtuką.

Ašių reguliatorius arba centrinis reguliatorius (2, 3)

- Atblokovimo svirtį paspauskite į šoną ir laikykite.
- Svirtį stumkite kairėn arba dešinėn link pageidaujamo pjovimo aukščio.
- Užfiksuokite svirtį.
- Patikrinkite, ar visi ratai užfiksuoti vienodose padėtyse.

Atskirų ratų greitojo reguliavimo įtaisas arba ašių reguliatorius (4)

- Atblokovimo svirtį paspauskite į šoną ir laikykite.
- Svirtį stumkite kairėn arba dešinėn link pageidaujamo pjovimo aukščio.
- Užfiksuokite svirtį.
- Patikrinkite, ar visi ratai užfiksuoti vienodose padėtyse.

Atskirų ratų reguliatorius (5)

- Ratų varžtą atsukite kairėn arba dešinėn.
- Rato varžtą įstatykite į pageidaujamo pjovimo aukščio kiaurymę.
- Priveržkite rato varžtą.



Ratų varžtų sriegiai yra kairiniai ir dešiniai. Sukdami atkreipkite dėmesį į atitinkamą sriegio kryptį pjovimo prietaiso korpuso ir korpuso varžtuose.

- Patikrinkite, ar visų ratų kiaurymių padėtis viena.

Centrinis reguliatorius (6)

- Abu nykščius padėkite ant ašių galų.
- Pirštus pakiškite po pjovimo korpusu.
- Ašį abiem nykščiais ištraukite iš lig šiol naudojimo pjovimo aukščio nustatymo įrantos.
- Ašį abiem nykščiais patraukite iki norimos pjovimo aukščio nustatymo įrantos ir užfiksuokite.
- Patikrinkite, ar visi ratai užfiksuoti vienodose padėtyse.

Pjovimas su žolės surinkimo dėže (8)



PRANEŠIMAS!

Pavojus susižeisti!

Žolės surinkimo dėžę nuimkite ir uždėkite tik esant išjungtam varikliui ir sustojus pjovimo peiliui!

- Pakelkite apsauginę sklendę ir žolės surinkimo dėžę užkabinkite už laikiklio.

Pripildymo lygio indikatorius

Žolės pjovimo metu pripildymo indikatorius spaudžia oro srovę (7a). Jeigu žolės surinkimo krepšys pripildytas, pripildymo indikatorius ant krepšio rodo (7b). Žolės surinkimo krepšys turi būti ištuštintas.

Žolės surinkimo dėžės ištuštinimas

1. Pakelkite apsauginę sklendę.
2. Atkabinkite žolės surinkimo dėžę ir išimkite traukdami į save (8).
3. Ištuštinkite žolės surinkimo dėžę.
4. Pakelkite apsauginę sklendę ir žolės surinkimo dėžę vėl užkabinkite už laikiklio (8).

Pjovimas be žolės surinkimo dėžės



PRANEŠIMAS!

Gali sužeisti besisukančios dalys!

Be žolės surinkimo dėžės galima pjauti tik tinkamai veikiant sukimo elementams!

Apsauginę sklendę prie veļapjovės korpuso spaudžia spyruoklės jėga. Nupjauta žolė išmetama atgal ant žemės.

Mulčiavimas mulčiavimo rinkiniu (papildoma)

Parinkus mulčiavimo funkciją nupjauta žolė nesurenkama, o išmetama ant veļos. Mulčas saugo žemę nuo išsausėjimo ir aprūpina maistingosiomis medžiagomis.

Geriausių rezultatų pasiekama reguliariai nupjauvant maždaug 2 cm. Greitai pūva tik jauna žolė minkštais lapeliais.

- Žolės aukštis prieš pradėdant mulčiuoti: daugiausiai 8 cm
- Žolės aukštis baigus mulčiuoti: mažiausiai 4 cm



Eikite tokiu greičiu, kad prietaisas spėtu mulčiuoti, neikite per daug greitai!

Mulčiavimo rinkinio įstatymas



PRANEŠIMAS!

Gali sužeisti besisukančios dalys!

Mulčiavimo rinkinį uždėkite ir nuimkite tik esant išjungtam varikliui ir sustojus pjovimo peiliui!

1. Nuimkite žolės surinkimo dėžę. (8)
2. Pakelkite apsauginę sklendę ir mulčiavimo rinkinį įstatykite į išmetimo kanalą. (9)
 - Turite išgirsti, kaip mulčiavimo rinkinys užsifiksuoja.



Jei mulčiavimo rinkinys neužsifiksuoja, šis rinkinys ir pjovimo peilis gali būti pažeisti.

Mulčiavimo rinkinio išėmimas



PRANEŠIMAS!

Gali sužeisti besisukančios dalys!

Mulčiavimo rinkinį uždėkite ir nuimkite tik esant išjungtam varikliui ir sustojus pjovimo peiliui!

1. Pakelkite apsauginę sklendę. (10)
2. Atleiskite mulčiavimo rinkinio fiksatorių. (10)
3. Ištraukite mulčiavimo rinkinį.

Pjovimas, naudojant šoninį išmetimo kanalą (parinktįs)



PRANEŠIMAS!

Gali sužeisti besisukančios dalys!

Šoninį išmetimo kanalą nuimkite ir uždėkite tik esant išjungtam varikliui ir sustojus pjovimo peiliui!

Šoninio išmetimo kanalo įstatymas

1. Nuimkite žolės surinkimo dėžę ir įstatykite mulčiavimo rinkinį.
2. Atlenkite šoninio išmetimo kanalo dangtelį ir jį laikykite (11/1).
3. Įstatykite šoninį išmetimo kanalą (11/2).
4. Lėtai uždarykite dangtelį.
 - ⇒ *Dangtelis saugo, kad šoninis išmetimo kanalas neiškristų.*

Šoninio išmetimo kanalo išėmimas

1. Atlenkite šoninio išmetimo kanalo dangtelį ir jį laikykite (11/1).
2. Išimkite šoninį išmetimo kanalą ir uždarykite dangtelį (11/2).

Rankenos aukščio nustatymas (papildoma)

Jei reikia, rankenos aukštį galima nustatyti dviejuose skirtinguose aukščiuose.

1. Išsukite apatinio skersinio varžtinių jungčių abu rankenos varžtus.
2. Ištraukite sraigtus ir pageidaujamą rankenos padėtį nustatykite sraigtus įstatydami į vieną iš dviejų laikiklio stačiakampių angų ir reguliuodami strypais (12).
Atkreipkite dėmesį, kad būtų naudojamos tos pačios laikiklių kiaurymės!
3. Rankenos varžtais laikiklius vėl prisukite prie apatinio skersinio.

Variklio užvedimas



DĖMESIO!

Varikliui niekada neleisti veikti uždaroje patalpoje. Apsinuodijimo pavojus!



PRANEŠIMAS!

Gali sužeisti besisukančios dalys!

Paleisdami nepakreipkite prietaiso!





- Variklį užveskite tik sumontavę peilį (peilis yra lyg inercinė masė)!
- Paleisdami iki eksploatavimo temperatūros įkaitusį variklį (HONDA), NESPAUSKITE droselio arba pildytuvo mygtuko!
- Nekeiskite variklio reguliatoriaus nuostatų!

Atskirų ratų greitojo reguliavimo įtaisas arba ašių reguliatorius (4)

- Atblokavimo svirtį paspauskite į šoną ir laikykite.
- Svirtį stumkite kairėn arba dešinėn link pageidaujamo pjovimo aukščio.
- Užfiksuokite svirtį.
- Patikrinkite, ar visi ratai užfiksuoti vienodose padėtyse.
- Nebandykite paleisti prietaiso, jei išmetimo kanalas neuždengtas viena iš toliau nurodytų dalių:
 - žolės surinkimo dėžė
 - apsauginė sklendė
 - mulčiavimo rinkinys
- Paleisdami jungiklį spauskite atsargiai, laikydamiesi gamintojo instrukcijų.
- Kojas statykite pakankamu atstumu nuo pjovimo mechanizmo.
- Prietaisą paleiskite pastatę ant neaukštos žolės.

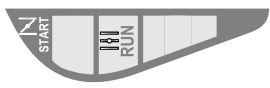
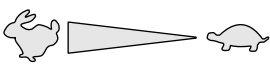
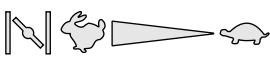
Ženklai ant prietaiso

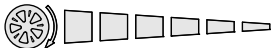
Droselis *			
	Paleidimas	Veikimas	Stabdymas
Nuotolinis greičio valdiklis *			
	Paleidimas	Stabdymas	
Nuotolinis greičio valdiklis su droseliu *			

Bepakopė pavarų dėžė *		
	Greitai	Lėtai
Peilio san-kaba *		
	Ijungti	Išjungti

* priklauso nuo konstrukcijos

Paleidimas ranka

Be nuotolinio greičio valdiklio, su droseliu

Droselis *			
	Palei-dimas	Veikimas	Stab-dymas
	N		

- 1 Nustatykite droselį į 1 padėtį (13/1).
- 2 Apsauginį lanką patraukite iki viršutinio skersinio ir laikykite (17) – apsauginis lankas neužsifiksuoja.
- 3 Smarkiai ištraukite starterio lyną ir lėtai atleiskite, kad vėl susivyniotų (18).
- 4 Įšilus varikliui (maždaug po 15–20 sekundžių) droselį nustatykite į 2 padėtį (13/2).

i Varikliui tiekiamas tam tikras dujų kiekis. Sūkių skaičiaus reguliuoti negalima.

Be nuotolinio greičio valdiklio, su pildytuvu (16)

- 1 kas 2 sekundes (16). Jei temperatūra yra žemesnė negu 10 °C, paspauskite pildytuvo rankenėlę 5 kartus.
- 2 Apsauginį lanką patraukite iki viršutinio skersinio ir laikykite (17) – apsauginis lankas neužsifiksuoja.
- 3 Smarkiai ištraukite starterio lyną ir lėtai atleiskite, kad vėl susivyniotų (18).

i Varikliui tiekiamas tam tikras dujų kiekis. Sūkių skaičiaus reguliuoti negalima.



Be nuotolinio greičio valdiklio, be pildytuvo / droselio

- 1 Apsauginį lanką patraukite iki viršutinio skersinio ir laikykite (17) – apsauginis lankas neužsifiksuoja.
- 2 Smarkiai ištraukite starterio lyną ir lėtai atleiskite, kad vėl susivyniotų (18).

i Varikliui tiekiamas tam tikras dujų kiekis. Sūkių skaičiaus reguliuoti negalima.

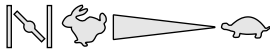

Su nuotoliniu greičio valdikliu, su droseliu

Nuotolinis greičio valdiklis su droseliu *	
--	--

- 1 Nustatykite greičio valdymo svirtį į N padėtį (14/1).
- 2 Apsauginį lanką patraukite iki viršutinio skersinio ir laikykite (17) – apsauginis lankas neužsifiksuoja.
- 3 Smarkiai ištraukite starterio lyną ir lėtai atleiskite, kad vėl susivyniotų (18).
- 4 Įšilus varikliui (maždaug po 15–20 sekundžių) greičio valdymo svirtį nustatykite tarp  jr  padėčių (14/2).

Su nuotoliniu greičio valdikliu, be pildytuvo / droselio

Nuotolinis greičio valdiklis *		
	Paleidimas	Stabdymas

- 1 Greičio valdymo svirtį nustatykite į  padėtį (20/1).
- 2 Apsauginį lanką patraukite iki viršutinio skersinio ir laikykite (17) – apsauginis lankas neužsifiksuoja.
- 3 Smarkiai ištraukite starterio lyną ir lėtai atleiskite, kad vėl susivyniotų (18).
- 4 Įšilus varikliui (maždaug po 15–20 sekundžių) greičio valdymo svirtį nustatykite tarp  jr  padėčių (20).

Su nuotoliniu greičio valdikliu, su pildytuvu (16)

Nuotolinis greičio valdiklis *		
	Paleidimas	Stabdymas

- 1 Greičio valdymo svirtį nustatykite į padėtį (20/1).
- 2 3 kartus paspauskite pildytuvo rankenėlę maždaug kas 2 sekundes (16). Jei temperatūra yra žemesnė negu 10 °C, paspauskite pildytuvo rankenėlę 5 kartus.
- 3 Apsauginį lanką patraukite iki viršutinio skersinio ir laikykite (17) – apsauginis lankas neužsifiksuoja.
- 4 Smarkiai ištraukite starterio lyną ir lėtai atleiskite, kad vėl susivyniotų (18).
- 5 Kai variklis pradeda sukis, greičio valdymo svirtimi parinkite pageidaujimą sūkių skaičių; tam ją reikia nustatyti į padėtį tarp ir (20).

Paleidimas elektros įtaisu (parinktis)

Paleidimas elektriniu pildytuvu (16)

- 1 Nustatykite greičio valdymo svirtį į „START“ padėtį (15/1).
- 2 3 kartus paspauskite pildytuvo rankenėlę maždaug kas 2 sekundes (16). Jei temperatūra yra žemesnė negu 10 °C, paspauskite pildytuvo rankenėlę 5 kartus.
- 3 Apsauginį lanką patraukite iki viršutinio skersinio ir laikykite (17) – apsauginis lankas neužsifiksuoja.
- 4 Uždegimo spynelėje uždegimo raktą iki galo pasukite į dešinę (19).
- 5 Kai variklis užsiveda, atleiskite uždegimo raktą (jis grįžta į „0“ padėtį).
- 6 Atsižvelgdami į pageidaujimą variklio sūkių skaičių, greičio valdymo svirtį nustatykite į padėtį tarp ir (15/2).

Paleidimas elektriniu įtaisu be pildytuvo / droselio (15)

- 1 Nustatykite greičio valdymo svirtį į „START“ padėtį (15/1).
- 2 Apsauginį lanką patraukite iki viršutinio skersinio ir laikykite (17) – apsauginis lankas neužsifiksuoja.

- 3 Uždegimo spynelėje uždegimo raktą iki galo pasukite į dešinę (19).
- 4 Kai variklis užsiveda, atleiskite uždegimo raktą (jis grįžta į „0“ padėtį).
- 5 Atsižvelgdami į pageidaujimą variklio sūkių skaičių, greičio valdymo svirtį nustatykite į padėtį tarp ir (15/2).

Peilio sankaba (papildoma)

Peilio sankaba *		
	Įjungti	Išjungti

Naudojant peilio sankabą galima pjovimo peilį prijungti ir atjungti varikliui veikiant.

Pjovimo peilio prijungimas

- 1 Apsauginį lanką traukite iki viršutinio skersinio ir laikykite (17).
 - ⇒ *Apsauginis lankas neužsifiksuoja*
- 2 Sankabos svirtį pastumkite nuo korpuso (21/1).
 - ⇒ *Pjovimo peilis prijungiamas.*

Pjovimo peilio atjungimas

- 1 Atleiskite apsauginį lanką (25).
 - ⇒ *Pjovimo peilis atjungiamas.*
 - ⇒ *Sankabos pedalas grįžta į rimties padėtį (21/2).*

Variklio išjungimas

Prietaisai be peilių sankabos

- 1 Greičio valdymo svirtį nustatykite padėtį (20/2).
- 2 Atleiskite apsauginį lanką (25).
 - ⇒ *Variklis išsijungia.*



DĖMESIO!

Pavojus dėl pjautinių sužalojimų!

Purenimo velenas sukasi iš inercijos! Išjungus iš karto nekišti rankų po prietaisu.

Prietaisai su peilių sankaba

Peilio sankaba *		
	Įjungti	Išjungti

	Ijungti	Išjungti
--	---------	----------

- 1 Atleiskite apsauginį lanką (25).
- 2 Greičio valdymo svirtį nustatykite ↩ padėtį (20/2).
⇒ *Variklis išsijungia.*



DĖMESIO!

Pavojus dėl pjautinių sužalojimų!

Purenimo velenas sukasi iš inercijos! Išjungus iš karto nekišti rankų po prietaisu.

Ratų pavara (parinktis)



PRANEŠIMAS!

Reduktorių įjunkite tik veikiant varikliui.

Ratų pavaros įjungimas

1. Reduktoriaus perjungimo lanką spauskite link viršutinio skersinio (22) – reduktoriaus perjungimo rankena neužsifiksuoja.
⇒ *Ratų pavara įjungiamą.*

Ratų pavaros išjungimas

1. Atleiskite reduktoriaus perjungimo lanką (24).
⇒ *Ratų pavara išjungiamą.*

Bepakopis reduktorius (papildoma)

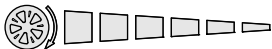
Bepakopis reduktorius *		
	Greitai	Lėtai

Bepakope pavarų dėže galima nuosekliai keisti vejamą važiavimo greitį.



PRANEŠIMAS!

Svirtį junkite tik veikiant varikliui. Jei jungsite neveikiant variklio pavarai, galite sugadinti pavaros mechanizmą.

1. Jei norite padidinti greitį, svirtį (23) patraukite nurodyta kryptimi (23/2).
2. Jei norite sumažinti greitį, svirtį (23) patraukite nurodyta kryptimi (23/1).



Važiavimo greitį visada pritaikykite pagal esamą dirvos ir vejos būklę!

TECHNINĖ PRIEŽIŪRA



PRANEŠIMAS!

Pavojus susižeisti!

- Prieš atlikdami bet kokius techninės ir profilaktinės priežiūros darbus visada išjunkite variklį ir ištraukite uždegimo žvakės kištuką!
- Variklis gali veikti pagal inerciją. Po išjungimo įsitikinkite, kad variklis neveikia!
- Atlikdami pjovimo peilių techninės ir profilaktinės priežiūros darbus visada dėvėkite darbinę pirštines!

- Tvirtai priveržkite visas varžles, sraigtus ir varžtus.
- Prietaisas turi būti saugios darbinės būklės.
- Palaukite kol variklis atvės ir tik tuomet pasitatykite prietaisą į laikymo vietą.
- Reguliariai tikrinkite, ar žolės surinkimo įrenginys tinkamai veikia, ar nenusidėvėjo.
- Po kiekvieno naudojimo išvalykite prietaisą.
- Ant prietaiso nepurkškite vandens, nes praskverbęs vanduo gali sutrikdyti veikimą (deigiklio, karbiuratoriaus).
- Reguliariai tikrinkite, ar pjovimo peilis nepažeistas.
- Visada pakeiskite pažeistą duslintuvą.

Pjovimo prietaiso polinkis

Priklausomai nuo variklio gamintojo:

- karbiuratorius / oro filtras turi būti nukreiptas į viršų
- uždegimo žvakė turi būti nukreipta į viršų (27)



Atkreipkite dėmesį į variklio gamintojo eksploatavimo instrukciją!

Pjovimo peilių galandimas / keitimas

- Atbukusius arba pažeistus pjovimo peilius galite pagaląsti / pakeisti tik priežiūros tarnyboje arba įgaliotose specializuotose dirbtuvėse.
- Pagaląstus pjovimo peilius būtina subalansuoti.



PRANEŠIMAS!

Nesubalansuoti peiliai gali pradėti smarkiai vibruoti ir pažeisti pjovimo prietaisą.

Starterio akumulatoriaus įkrovimas (papildoma)

Starterio akumulatoriaus baterijai techninės priežiūros nereikia ir ją įprastai įkrauna įjovimo prietaisais. Tam tikrais atvejais akumulatoriaus bateriją turi įkrauti naudotojas:

- Prieš pirmą kartą pradėdamas naudoti įjovimo prietaisą.
- Kai ji išsikrauna, prieš pastatant žiemos sezonui arba ruošiantis ilgai nenaudoti (> 6 mėnesius).

Įkrovimas:

- 1 Iš akumulatoriaus baterijos dėžės išimkite įkrovimo prietaisą.
- 2 Akumulatoriaus baterijos laidą atjunkite nuo variklio laido (28).
- 3 Akumulatoriaus baterijos laidą prijunkite prie krovimo prietaiso laido (29).
- 4 Įjunkite krovimo prietaisą į elektros tinklą. Tinklo srovės įtampa turi atitikti įkrovimo prietaiso darbinę įtampą.

Krovimo laikas – maždaug 36 valandos. Naudokite tik pristatytą originalų krovimo prietaisą.



PRANEŠIMAS!

- Starterio akumuliatorių įkraukite tik sausoje, gerai vėdinamoje patalpoje!
- Kol vejaplovė įkraunama, jos nejunkite!

Variklio priežiūra

Variklio alyvos keitimas

- 1 Paruoškite alyvai pilti tinkamą talpyklą.
- 2 Per alyvos pildymo angą išleiskite arba išsiurbkite visą alyvą.



Panaudotą variklio alyvą utilizuokite nekenkdamai aplinkai!

Mes rekomenduojame seną alyvą surinkti į tinkamą talpyklą ir ją uždarius atiduoti perdirbimo įmonei arba klientų aptarnavimo tarnybai.

Senos alyvos:

- neišmeskite kartu su atliekomis
- nepilkite į kanalizaciją ar nuotekas
- nepilkite ant žemės

Oro filtro keitimas

- Atkreipkite dėmesį į variklio gamintojo eksploataavimo instrukciją.

Uždegimo žvakės keitimas

- Atkreipkite dėmesį į variklio gamintojo eksploataavimo instrukciją.

Ratų pavara (parinktis)

Šarvuotojo lyno nustatymas

Jei veikiant varikliui ratų pavara neįsijungia ir neišsijungia, reikia pareguliuoti atitinkamą šarvuotąjį lyną.



PRANEŠIMAS!

Pavojus susižaloti!

Šarvuotąjį lyną reguliuokite tik išjungę variklį.

1. Šarvuotojo lyno reguliavimo dalį sukite rodyklės kryptimi (30).
2. Patikrinkite užvesdami variklį ir įjungdami važiuoklę.
3. Jei ratų pavara vis tiek neveikia, nuvežkite vejaplovę į priežiūros tarnybą arba įgaliotas specializuotas dirbtuves.

Varančiojo krumpliaračio tepimas alyva

- Retkarčiais purškiamąją alyvą sutepkite ant perdavimo veleno esantį varantįjį krumpliaračią.



Ratų pavaros elementų techninė priežiūra neatliekama.

SANDĖLIAVIMAS



PRANEŠIMAS!

Gali sprogti!

- Nelaikykite prietaiso šalia atviros ugnies arba šilumos šaltinių!

- Palaukite, kol variklis atvės.
- Kad laikant prietaisais neužimtų daug vietos, galima užlenkti viršutinį skersinį.
- Prietaisą laikykite sausoje ir vaikams bei neinstrukuotiems asmenims nepasiekiamoje vietoje.
- Starterio akumulatoriaus bateriją laikykite tokiame vietoje, kurioje ji negalėtų užšalti.
- Retkarčiais įkraukite starterio akumulatoriaus bateriją.
- Ištuštinkite benzino baką.
- Ištraukite uždegimo žvakės kištuką.

REMONTAS

Remonto darbai gali būti atlikti tik priežiūros tarnybose ir įgaliotose specializuotose dirbtuvėse.

ŠALINIMAS



Nebenaudojamų įrenginių, baterijų ar akumuliatorių nešalinkite su buitėmis atliekomis!

■ Pakuotė, įrenginys ir priedai pagaminti iš perdirbamų medžiagų ir juos reikia atitinkamai šalinti.

TRIKDŽIŲ ŽINYNAS



PRANEŠIMAS!

Negalima bandyti ištiesinti peilio ar variklio veleno!

Gedimas	Sprendimas
Neužsiveda variklis	
Silpsta variklio galingumas	<ul style="list-style-type: none"> ■ Pakoreguokite pjovimo aukštį ■ Pagaląskite / pakeiskite pjovimo peilį ■ Išvalykite išmetimo kanalą / korpusą ■ Išvalykite oro filtrą ■ Sumažinkite darbinį greitį
Netinkamas pjovimas	<ul style="list-style-type: none"> ■ Pagaląskite / pakeiskite pjovimo peilį ■ Pakoreguokite pjovimo aukštį
Žolės surinkimo dėžė nepripildo iki galo	<ul style="list-style-type: none"> ■ Pakoreguokite pjovimo aukštį ■ Palaukite, kol veja išdžius ■ Pagaląskite / pakeiskite pjovimo peilį ■ Nuvalykite žolės surinkimo dėžės groteles ■ Išvalykite išmetimo kanalą / korpusą
Neveikia ratų pavara	<ul style="list-style-type: none"> ■ Pareguliuokite šarvuotąjį lyną ■ Pažeistas trapecinis diržas ■ Kreipkitės į techninės priežiūros centrą ■ Ratų pavaroje yra purvo, nuimkite krumplytuotąjį diržą ir reduktorių ■ Laisvosios eigos paviršius (varantįjį krumplyratą ant perdavimo veleno) papurškite purškiamąja alyva
Įjungus reduktorių nesisuka ratai	<ul style="list-style-type: none"> ■ •Priveržkite ratų varžtus ■ Sugedo rato stebulė ■ Pažeistas trapecinis diržas ■ Kreipkitės į techninės priežiūros centrą
Prietaisas nejprastai stipriai vibruoja.	<ul style="list-style-type: none"> ■ Patikrinkite pjovimo peilį



Atsiradus trikdžiams, kurie nepateikti šioje lentelėje arba kurių negalite pašalinti savarankiškai, kreipkitės į mūsų kvalifikuotus klientų aptarnavimo tarnybos specialistus.

Profesionalus patikrinimas visada reikalingas:

- užvažiuavus ant kliūtis
- staiga nustojus veikti varikliui
- atsiradus reduktoriaus pažeidimams
- sugedus trapeciniam diržui

- sulinkus peiliui
- sulinkus variklio velenui

EB ATITIKTIES DEKLARACIJA

- žr. montavimo instrukciją

GARANTIJA

Medžiagų defektus arba gamintojo klaidas mes pašaliname, kol nepasibaigė numatytas garantinis laikotarpis. Jums pasirinkus atliekame prietaiso remontą arba pakeičiame jį kitu. Garantinis laikotarpis nustatomas pagal teisės aktus tos šalies, kurioje nupirkta prietaisas.

Mūsų garantiniai įsipareigojimai galioja kai:

- prietaisas naudojamas pagal paskirtį
- laikomasi eksploatacijos instrukcijos
- naudojamos originalios atsarginės dalys

Garantija prarandama kai:

- bandoma savarankiškai remontuoti prietaisą
- atlikti techniniai prietaiso pakeitimai
- naudojama ne pagal paskirtį (pvz., naudojama pramonėje ar komunaliniame ūkyje)

Į garantinius įsipareigojimus neįtraukta

- įbrėžimai, kurie atsiranda eksploatacijos metu
- greitai nusidėvinčios dalys, kurios atsarginių dalių specifikacijoje pažymėtos rėmeliuose [xxx xxx (x)]
- vidaus degimo varikliai. Jiems galioja atskiros atitinkamo variklio gamintojo garantinės sąlygos

Garantija pradama skaičiuoti nuo tada, kai prietaisą įsigyja pirmasis galutinis vartotojas. Tai patvirtina data ant originalaus pardavimo kvito. Esant garantiniam įvykiui kreipkitės su garantiniu dokumentu į pardavimo vietą arba į kitą įgaliojotą klientų aptarnavimo vietą. Šie garantiniai įsipareigojimai neatšaukia teisėtus pirkėjo reikalavimus pardavėjui.

ORIĢINĀLĀS EKSPLUATĀCIJAS INSTRUKCIJAS TULKOJUMS

Satura rādītājs

Informācija par rokasgrāmatu.....	278
Izstrādājuma apraksts.....	278
Drošības norādījumi.....	280
Montāža.....	281
Nodošana ekspluatācijā.....	282
Tehniskā apkope un tīrīšana.....	287
Uzglabāšana.....	289
Remonts.....	289
Utilizācija.....	289
Palīdzība bojājumu gadījumos.....	290
EK atbilstības deklarācija.....	291
Garantija.....	291

INFORMĀCIJA PAR ROKASGRĀMATU

- Pirms ierīces izmantošanas izlasiet šo dokumentāciju. Rokasgrāmata ir obligāti jāizlasa, lai ar ierīci būtu droši strādāt un nerastos bīstamas situācijas. Pirms ierīces lietošanas iepazīstieties ar ierīces detaļām un ierīces lietošanu.
- Ievērojiet drošības noteikumus un brīdinājumus, kas ietverti šajā dokumentācijā un redzami uz ierīces.
- Šī dokumentācija ir tajā aprakstītā izstrādājuma neatņemama sastāvdaļa, un, pārdodot šo izstrādājumu, tā jānodod tālāk pircējam.

Simbolu skaidrojums



UZMANĪBU!

Precīza šo brīdinājuma norādījumu ievērošana var novērst miesas bojājumu gūšanu un / vai materiālo zaudējumu rašanos.



Speciālie norādījumi labākai izpratnei un precīzākai izmantošanai.

IZSTRĀDĀJUMA APRAKSTS

Šajā dokumentācijā tiek aprakstīti vairāki benzīna zāles pļāvēju modeļi. Daži modeļi ir aprīkoti ar zāles uztveršanas kasti un/vai papildus ir piemēroti mulčēšanai.

Identificējiet savu modeli, izmantojot izstrādājumu attēlus un dažādo opciju aprakstu.

Paredzētais izmantošanas mērķis

Šī ierīce ir paredzēta zālāja pļaušanai privātām vajadzībām, un to atļauts izmantot tikai nožuvuša zālāja pļaušanai.

Cita veida izmantošana vai izmantošana lielākās teritorijās neatbilst noteikumiem.

Neatbilstoša izmantošana

- Ierīce nav piemērota izmantošanai sabiedrīkos objektos, parkos, sporta laukumos, kā arī lauksaimniecībā un mežsaimniecībā.
- Neveiciet drošības ierīču demontāžu vai tiešu savienošanu.
- Neizmantojiet ierīci lietū vai uz mitra zālāja.
- Ierīci nedrīkst izmantot komerciāliem mērķiem.

Drošības līdzekļi un aizsargaprīkojums



UZMANĪBU!

Traumu gūšanas draudi!

Drošības un aizsardzības ierīces nedrīkst atslēgt.

Drošības rokturis

Ierīce ir aprīkota ar drošības rokturi.



UZMANĪBU!

Traumu gūšanas risks!

Bīstamās situācijās atlaidiet drošības rokturi.

Ierīces bez asmens sajūga:

- tiek apturēts pļaušanas asmens;
- tiek apturēts motors.

Ierīces ar asmens sajūgu:

- tiek apturēts pļaušanas asmens;
- Uzmanību! - motors turpina darboties.

Novirzītājs

Novirzītājs aizsargā pret daļiņām, kas tiek izmestas no ierīces.

Izstrādājuma pārskats

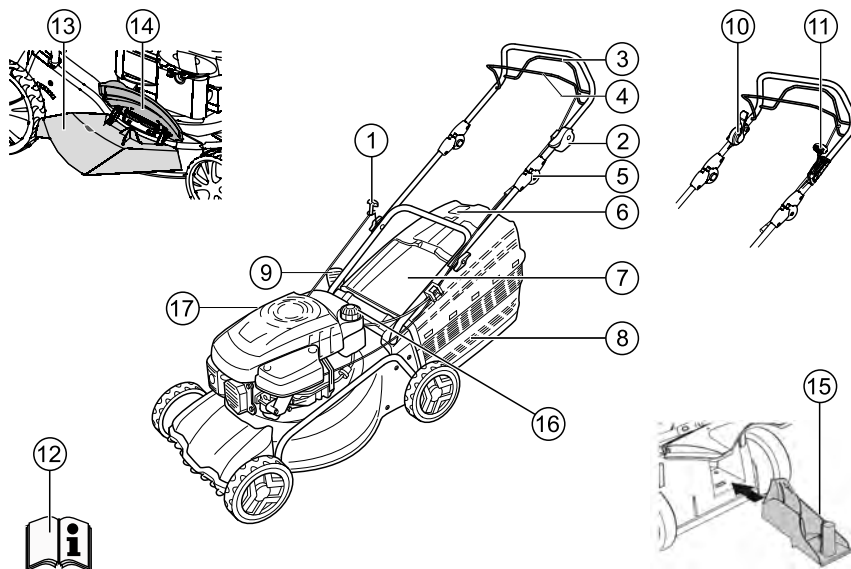

1	Startēšanas trosē	10	Asmens sajūgs
2	Start, Stop *	11	Vario pārnēsūmkārba *
3	Riteņu piedziņa *	12	Ekspluatācijas rokasgrāmata
4	Drošības rokturis	13	Izmešanas ieliktnis *
5	Ergonomisks augstuma regulēšanas mehānisms *	14	Vāks *
6	Uzpildes līmeņa rādītums *	15	Mulčēšanas komplekts *
7	Virzītājplāksne *	16	Degvielas tvertne
8	Zāles uzveršanas kaste *	17	Eļļas uzpildes caurule
9	Plāušanas augstuma regulēšanas mehānisms *		

* atkarībā no modeļa

Simboli uz ierīces

	Uzmanību! Izmantojot ierīci, ievērojiet īpašu piesardzību!
	Pirms ierīces izmantošanas izlasiet ekspluatācijas rokasgrāmatu!
	Uzmanību! Nepieļaujiet citu personu atrašanos bīstamajā zonā!
	Uzmanību! Netuviniet rokas un kājas griezējmechānismam!
	Netuvojieties bīstamajai zonai!
	Pirms darbu veikšanas griezējmechānismam noņemiet aizdedzes sveces spraudni!
	Atļaidiet motora bremzes!
	Ieslēdziet riteņu piedziņu!
	Akseleratora attālināta vadība, Start/Stop
Papildu simboli ierīcēm ar elektrisko startēšanu	
	Uzmanību! Elektriskās strāvas trieciena radīts risks!
	Uzmanību! Netuviniet pieslēguma vadu plaušanas asmeņiem!
	Pirms apkopes darbu veikšanas vai bojāta vada gadījumā vienmēr atvienojiet ierīci no elektrotīkla!

DROŠĪBAS NORĀDĪJUMI



UZMANĪBU!

Izmantojiet ierīci tikai tad, ja tā ir tehniski nevainojamā stāvoklī!



UZMANĪBU!

Traumu gūšanas draudi!

Drošības un aizsardzības ierīces nedrīkst atslēgt.



PIESARDZĪBA!

Degšanas risks!

Ja ierīcei ir pilna bāka, neuzglabājiēt to ēkā, kurās benzīna tvaiki varētu nonākt saskarē ar atklātu liesmu vai dzirkstelēm!

Zonā ap motoru, izpūtēju, bateriju turētāju, degvielas tvertni neturiet noplauto zāli, benzīnu, eļļu.



UZMANĪBU!

Degšanas risks!

Benzīns un eļļa ļoti ātri aizdegas!

- Nepieļaujiet citu personu atrašanos bīstamajā zonā.
- Nekad neļaujiet, ja tuvumā atrodas citas personas un īpaši bērni vai mājdzīvnieki.
- Ierīces operators vai lietotājs ir atbildīgs par kaitējumu, kas tiek nodarīts citām personām un to īpašumam.
- Bērni un personas, kas šo lietošanas pamācību nav lasījušas, ierīci izmantot nedrīkst
- Ievērot vietējos noteikumus attiecībā uz apkalpojošā personāla minimālo vecumu.
- Nelietojiet ierīci, atrodoties alkohola, narkotisko vielu vai medikamentu iespaidā.
- Lietojiet atbilstošu darba apģērbu:
 - garās bikses
 - noslēgtus apavus ar neslidīgu zoli
 - ausu aizsargus
- Strādājot nogāzēs:
 - Nekad strādāt uz gludas un slidenas nogāzes.
 - Vienmēr pievērst uzmanību tam, lai būtu ieņemta stabila darba pozīcija.
 - Vienmēr plaut šķērseniski attiecībā pret nogāzi, nekad neplaut virzienā uz augšu vai uz leju.
 - Neplaut nogāzēs ar kāpumu, kas pārsniedz 20°!
 - Esiet īpaši piesardzīgi, veicot apgriešanās manevru!

- Strādājiet tikai pietiekamā dienas gaisma vai maksimālajā apgaismojumā.
- Netuviniet ķermeni, ekstremitātes un apģērbu griezēj mehānismam.
- Ievērojiet valstī spēkā esošos noteikumus attiecībā uz darba laiku.
- Kad ierīce ir sagatavota darbam, neatstājiet to bez uzraudzības
- Pļaujiet tikai ar asu pļaušanas asmeni
- Iekārtu nedrīkst lietot, ja ir bojātas tās aizsargierīces.
- Lietojiet ierīci tikai tad, ja pilnībā ir uzstādītas aizsargierīces (piem.: virzītājpilāksne, zāles uztveršanas mehānismi)
- Pirms katras izmantošanas reizes pārbaudiet, vai ierīce nav bojāta; nomainiet bojātās vai nolietotās daļas.
- Lai izvairītos no konstrukcijas nelīdzsvarotības, bojātus asmeņus un stiprināšanas bultskrūves mainiet tikai kā kompleksus.
- Pirms motora iedarbināšanas atslēdziet visus asmeņus un piedziņas.
- Izslēdziet motoru, nogaidiet ierīces pilnīgu apstāšanos, izņemiet aizdedzes atslēgu un noņemiet aizdedzes sveces spraudni:
 - ja atstājat ierīci bez uzraudzības;
 - veicot ierīces pārbaudi, tīrīšanu vai darbus;
 - ja parādās darbības traucējumi;
 - pirms tiek noņemti bloķētāji;
 - pirms tiek iztīrīti aizsprotojumi;
 - pēc saskares ar svešķermeņiem
 - pirms degvielas uzpildes;
 - ja rodas kļūdas ierīces darbībā un tā sāk savādi vibrēt (veiciet tūlītēju pārbaudi).



Pirms atkārtotas iedarbināšanas un strādāšanas atrodiet zāles plāvēja bojājumus un veiciet nepieciešamos remontdarbus.

- Uzstādiet aizdedzes sveces spraudni un iedarbiniet motoru:
 - pēc traucējumu novēršanas (skatiet traucējumu tabulu) un ierīces pārbaudes;
 - pēc ierīces tīrīšanas.
- Nedarbiniet motoru, ja atrodaties pirms izmetēja kanāla.
- Pilnībā un rūpīgi pārbaudiet visu pļaušanas teritoriju un noņemiet visus svešķermeņus.

- Esiet īpaši uzmanīgs apgriežoties, kā arī pievelkot zāles plāvēju sev klāt.
- Nepļaujiet pār šķēršļiem (piem., zariem, koku saknēm).
- Nopļauto zāli izņem, iekārtai atrodoties vertikālā pozīcijā.
- Izslēdziet motoru, kad šķērsojat teritoriju, kas nav jāpļauj
- Nekad neceliet vai nenesiet ierīci, kamēr darbojas motors
- Benzīna vai motoreļļas iepildīšanas laikā neēdiet un nedzeriet.
- Neieelpojiet benzīna tvaikus.
- Pārvietojiet ierīci tikai ejot.
- Pirms ekspluatācijas pārbaudiet, vai uzgriežņi, skrūves un tapas ir cieši pievilktas.
- Pēc motora izslēgšanas aizveriet droseļvārstu. Ja motors ir aprīkots ar benzīna noslēgšanas krānu, pēc pļaušanas aizveriet to.

MONTĀŽA

Ievērojiet komplektā esošo montāžas instrukciju.



UZMANĪBU!

Ierīci drīkst lietot tikai pēc pilnībā pabeigtas montāžas.

Degvielas uzpilde

Pirms zāles plāvēja ekspluatācijas sākšanas veiciet degvielas uzpildi.



BRĪDINĀJUMS!

Degšanas risks!

Benzīns un eļļa ļoti ātri aizdegas!



Vienmēr ņemiet vērā motora ražotāja lietošanas instrukciju.

Elektriskās iekārtas

	Benzīns	Motoreļļa
Veids	parastais benzīns/svinu nesaturošs	skatiet motora ražotāja norādījumus
Iepildīšanas daudzums	skatiet motora ražotāja norādījumus	apm. 0,6 l

Resursi

Drošība



BRĪDINĀJUMS!

Motoram neļaut darboties slēgtās telpās. Saīdēšanas risks!

- Uzglabājiet benzīnu un eļļu tikai tiem paredzētās tvertnēs.
- Benzīnu vai eļļu iepildiet vai no ierīces iztukšojiet tikai zem klajas debess un tad, kad motors ir izslēgts un atdzisis.
- Neveiciet degvielas un eļļas uzpildi, ja motors darbojas.
- Nepārpildiet tvertni (benzīns izplešas).
- Uzpildīšanas laikā nesmēķēt
- Tvertnes aizslēgu neatvērt, ja motors darbojas vai ir karsts
- Nomainīt bojātu tvertni vai tvertnes aizslēgu
- Tvertnes vāku vienmēr cieši aizvērt
- Ja benzīns ir izplūdis, neveiciet motora iedarbināšanas mēģinājumu. Tā vietā pārvietojiet mašīnu prom no ar benzīnu piesārņotās vietas. Neveiciet iedarbināšanas mēģinājumus līdz benzīna tvaiku iztvaikošanai.
- Ja ir iztecējusi motoreļļa:
 - nedarbiniet motoru
 - satīriet iztecējušo motoreļļu ar eļļu uzsūcošām saistvielām vai drānu un atbilstoši to utilizējiet
 - notīriet iekārtu.



Izlieto to eļļu:

- neizmetiet atkritumos
- nelejiet to kanalizācijā, notekcaurulēs vai uz zemes.

Mēs iesakām izlieto to eļļu slēgtā tvertnē nodot utilizācijas dienestā vai klientu apkalpošanas centrā.

Benzīna iepildīšana

1. Noskrūvējiet degvielas tvertnes vāciņu, novietojiet to tīrā vietā.
2. Iepildiet benzīnu ar piltuvi.
3. Cieši noslēdziet un notīriet degvielas iepildīšanas atveri.

Motoreļļas iepildīšana

1. Noskrūvējiet eļļas iepildīšanas vāciņu, novietojiet to tīrā vietā.
2. Iepildiet eļļu ar piltuvi.
3. Cieši noslēdziet un notīriet eļļas iepildīšanas atveri.

NODOŠANA EKSPLOATĀCIJĀ



UZMANĪBU!

Ar vaļīgu, bojātu vai nolietotu griešanas instrumentu un/vai stiprinājuma detaļām iekārtu nedrīkst lietot.

Pirms lietošanas uzsākšanas vienmēr veikt vizuālo pārbaudi.

Pļaušanas augstuma iestatīšana



UZMANĪBU!

Traumu gūšanas risks!

Pļaušanas augstumu iestatiet tikai tad, kad ir izslēgts motors un apstāties pļaušanas asmens!



- Vienmēr visus riteņus iestatiet vienādā augstumā.
- Pļaušanas augstuma iestatīšana ir atkarīga no modeļa.

Centrālā regulēšana (1)

- Turiet nospiestu centrālās regulēšanas mehānisma pogu. (1/1)
 - Lai iegūtu tsāku zāles griezumu, nospiediet centrālās regulēšanas mehānisma rokturi uz leju. (1/2)
 - Lai iegūtu garāku zāles griezumu, pavelciet centrālās regulēšanas mehānisma rokturi uz augšu. (1/2)
 - Tiek attēlota centrālās regulēšanas mehānisma pakāpe. (1/3)
- Vēlamajā pļaušanas augstumā atlaidiet pogu.

Asu regulēšana vai centrālā regulēšana (2, 3)

- Nospiediet atbloķēšanas sviru uz sāniem un pieturiet to.
- Pārvietojiet sviru pa kreisi vai pa labi vēlamajā pļaušanas augstumā.
- Nofiksējiet sviru.
- Pārbaudiet, vai visiem riteņiem fiksēšanas stāvoklis ir vienāds.

Atsevišķu riteņu ātrā regulēšana vai asu regulēšana (4)

- Nospiediet atbloķēšanas sviru uz sāniem un pieturiet to.
- Pārvietojiet sviru pa kreisi vai pa labi vēlamajā pļaušanas augstumā.
- Nofiksējiet sviru.
- Pārbaudiet, vai visiem riteņiem fiksēšanas stāvoklis ir vienāds.

Atsevišķu riteņu regulēšana (5)

- Atskrūvējiet riteņa skrūvi virzienā pa kreisi vai pa labi.
- Ievietojiet skrūvi vēlamā pļaušanas augstuma caurumā.
- Pievelciet riteņa skrūvi.



Riteņu skrūves ir aprīkotas ar kreiso un labo vītņi. Ieskrūvējot, pārbaudiet atbilstošo vītņnes virzienu zāles plāvēja korpusā un atbilstošās skrūves.

- Pārbaudiet, vai visiem riteņiem augstums ir vienāds.

Centrālā asu regulēšana (6)

- Novietojiet abus īkšķus asu galos.
- Novietojiet pirkstus zem zāles plāvēja korpusa.
- Ar abiem īkšķiem izņemiet asi no šī brīža pļaušanas augstuma rievām.
- Ar abiem īkšķiem pārvietojiet asi līdz vēlamā pļaušanas augstuma rievām un nofiksējiet asi tajos.
- Pārbaudiet, vai visiem riteņiem fiksēšanas stāvoklis ir vienāds.

Pļaušana ar zāles uztveršanas kasti (8)



UZMANĪBU!

Traumu gūšanas risks!

Zāles uztveršanas kasti noņemiet vai uzstādiet tikai tad, ja motors ir izslēgts un pļaušanas asmens negriežas!

- Paceliet virzītājpłāksni un iekariniet zāles uztveršanas kasti stiprinājumā.

Uzpildes līmeņa rādījums

Pilna savācējgroza indikators pļaušanas laikā ar gaisa plūsmu tiek spiests uz augšu (7a). Kad zāles savācējgrozs ir pilns, indikators atrodas groza virspusē (7b). Iztukšojiet zāles savācējgrozu.

Zāles uztveršanas kastes iztukšošana

1. Paceliet virzītājpłāksni.
2. Atvienojiet zāles uztveršanas kasti un noņemiet to virzienā uz āru (8).
3. Iztukšojiet zāles uztveršanas kasti.
4. Paceliet virzītājpłāksni un atkārtoti iekariniet zāles uztveršanas kasti stiprinājumos (8).

Pļaušana bez zāles uztveršanas kastes



UZMANĪBU!

Savainojumu gūšanas risks, ko radarotējošas detaļas!

Bez zāles uztveršanas kastes pļaujiet tikai tad, ja darbojas virzītājpłāksnes vērpes atspere.

Atsperes spēks piespiež virzītājpłāksni pie zāles plāvēja korpusa. Šādi nopļautā zāle tiek izmesta uz aizmuguri (apakšā).

Mulčēšana ar mulčēšanas komplektu (pāpildaprīkojums)

Mulčēšanas laikā nopļautā zāle netiek savākta, bet gan paliek zālājā. Mulča aizsargā augsni pret izžūšanu un sniedz tai barības vielas.

Labākie rezultāti tiek sasniegti, regulāri nopļaujot apm. 2 cm. Tikai jauna zāle ar mīkstu augu šķiedru ātri satrūd.

- Zāles garums pirms mulčēšanas: maksimāli 8 cm
- Zāles garums pēc mulčēšanas: vismaz 4 cm



Saskaņojiet iešanas ātrumu ar mulčēšanu — neejiet pārāk ātri!

Mulčēšanas komplekta lietošana



UZMANĪBU!

Savainojumu gūšanas risks, ko radarotējošas detaļas!

Mulčēšanas komplektu noņemiet vai uzstādiet tikai tad, ja motors ir izslēgts un pļaušanas asmens negriežas.

1. Noņemiet zāles uztveršanas kasti. (8)
2. Paceliet virzītājpłāksni un izmetēja kanālā ievietojiet mulčēšanas komplektu. (9)
 - Mulčēšanas komplektam jānofiksējas ar skapu.



Ja mulčēšanas komplekts nenofiksējas, iespējams sabojāt mulčēšanas komplektu un pļaušanas asmeni.

Mulčēšanas komplekta noņemšana



UZMANĪBU!

Savainojumu gūšanas risks, ko rada rotējošas detaļas!

Mulčēšanas komplektu noņemiet vai uzstādiat tikai tad, ja motors ir izslēgts un pļaušanas asmens negriežas.

1. Paceliet virzītājpārslēgi. (10)
2. Atvienojiet mulčēšanas komplekta stiprinājumu. (10)
3. Izņemiet mulčēšanas komplektu.

Pļaušana ar sānu izmetēju (papildaprīkojums)



UZMANĪBU!

Savainojumu gūšanas risks, ko rada rotējošas detaļas!

Sānu izmetēju noņemiet vai uzstādiat tikai tad, ja motors ir izslēgts un pļaušanas asmens negriežas!

Sānu izmetēja ievietošana

1. Demontējiet zāles uztveršanas kastīti un ievietojiet mulčēšanas komplektu.
2. Atveriet un pieturiet sānu izmetēja vāku (11/1).
3. Ievietojiet sānu izmetēja kanālu (11/2).
4. Lēni aizveriet vāku.
 - ⇒ *Vāks nostiprina sānu izmetēja kanālu, lai tas neizkristu.*

Sānu izmetēja noņemšana

1. Atveriet un pieturiet sānu izmetēja vāku (11/1).
2. Izņemiet sānu izmetēju un aizveriet vāku (11/2).

Roktura augstuma iestatīšana (papildaprīkojums)

Pēc vajadzības rokturi iespējams noregulēt divos dažādos augstumos.

1. Noskrūvējiet abas apakšējās roktura skrūves.
2. Izņemiet bultskrūves un, ievietojot vienā no abiem stiprinājuma četrstūru urbumiem un izmantojot rokturus, noregulējiet vēlamo roktura augstumu (12).
Pārbaudiet, vai katrā stiprinājumā tiek izmantots viens un tas pats urbums!
3. Izmantojot roktura skrūves, atkārtoti pievelciet stiprinājumus ar apakšējo rokturi.

Motora iedarbināšana



BRĪDINĀJUMS!

Motoram neļaut darboties slēgtās telpās. Saindēšanās risks!



UZMANĪBU!

Savainojumu gūšanas risks, ko rada rotējošas detaļas!

Iedarbināšanas laikā negāziet ierīci!





- Iedarbiniet motoru tikai tad, ja uzstādīts asmens (asmens ir kā rotējošā masa)!
- Iedarbinot uzsildītu motoru (HONDA), NELIETOJIET droseli vai degvielas sūkni!
- Nemainiet motora regulēšanas iestatījumus!

Atsevišķu riteņu ātrā regulēšana vai asu regulēšana (4)

- Nospiediet atbloķēšanas sviru uz sāniem un pieturiet to.
- Pārvietojiet sviru pa kreisi vai pa labi vēlamajā pļaušanas augstumā.
- Nofiksējiet sviru.
- Pārbaudiet, vai visiem riteņiem fiksēšanas stāvkolis ir vienāds.
- Nedarbiniet ierīci, ja izmetēja kanāls nav nosegts ar kādu no šīm detaļām:
 - Zāles uztveršanas kaste
 - Virzītājpārslēgne
 - Mulčēšanas komplekts
- Lietojiet iedarbināšanas slēdzi īpaši uzmanīgi, ievērojot ražotāja instrukcijas.
- Nodrošiniet, lai kājas būtu drošā attālumā no pļaušanas mehānisma.
- Iedarbiniet dzinēju īsā zālē.

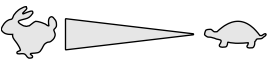
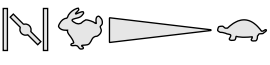
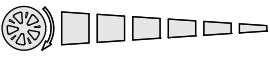

Ierīces pozīciju apzīmējumi

Drosele *			
	Start	Run	Stop
Akseleratora attālināta vadība *			
	Start	Stop	
Akseleratora attālināta vadība ar droseļi *			
Vario pārnesumkārbā *			
	Ātri	Lēni	
Asmens sajūgs *			
	Ieslēgts	Izslēgts	

* atkarībā no modeļa

Manuāla iedarbināšana

bez akseleratora attālinātās vadības, ar droseļi

Drosele *			
	Start	Run	Stop
	N		

- 1 Iestatiet droseļi pozīcijā 1 (13/1).
- 2 Pievelciet drošības rokturi līdz augšējam rokturim un turiet to (17) – drošības rokturis ne-fiksējas.
- 3 Ātri izvelciet startēšanas trosi un pēc tam ļaujiet tai atkārtoti lēni uzlīties (18).
- 4 Pēc motora uzsildīšanas (apm. 15–20 sekundes), iestatiet droseļi pozīcijā 2 (13/2).

i Motoram ir fiksēts akseleratora iestatījums. Apgrīzietu skaita regulēšana nav iespējama.

bez akseleratora attālinātās vadības, ar degvielas sūkni (16)

- 1 Ar laika intervālu aptuveni 2 sekundes 3 reizes nospiediet degvielas sūkņa pogu (16). Ja temperatūra ir zem 10 °C, degvielas iepildes pogu nospiediet 5 reizes.
- 2 Pievelciet drošības rokturi līdz augšējam rokturim un turiet to (17) – drošības rokturis ne-fiksējas.
- 3 Ātri izvelciet startēšanas trosi un pēc tam ļaujiet tai atkārtoti lēni uzlīties (18).

i Motoram ir fiksēts akseleratora iestatījums. Apgrīzietu skaita regulēšana nav iespējama.



bez akseleratora attālinātās vadības, bez degvielas sūkņa/droseles

- 1 Pievelciet drošības rokturi līdz augšējam rokturim un turiet to (17) – drošības rokturis ne-fiksējas.
- 2 Ātri izvelciet startēšanas trosi un pēc tam ļaujiet tai atkārtoti lēni uzlīties (18).

i Motoram ir fiksēts akseleratora iestatījums. Apgrīzietu skaita regulēšana nav iespējama.

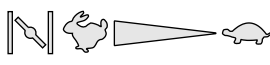

ar akseleratora attālinātu vadību, ar droseļi

Akseleratora attālināta vadība ar droseļi *	
---	---

- 1 Iestatiet akseleratora sviru pozīcijā N (14/1).
- 2 Pievelciet drošības rokturi līdz augšējam rokturim un turiet to (17) – drošības rokturis ne-fiksējas.
- 3 Ātri izvelciet startēšanas trosi un pēc tam ļaujiet tai atkārtoti lēni uzlīties (18).
- 4 Pēc motora uzsildīšanas (pēc apm. 15–20 sekundēm) pārvietojiet akseleratora sviru pozīcijā no  līdz  (14/2).

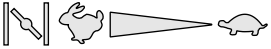

ar akceleratora attālinātu vadību, bez degvielas sūkņa/droseles

Akseleratora attālināta vadība *		
	Start	Stop

- 1 Iestatiet akceleratora sviru pozīcijā  (20/1).
- 2 Pievelciet drošības rokturi līdz augšējam rokturim un turiet to (17) – drošības rokturis nefiksējas.
- 3 Ātri izvelciet startēšanas trosi un pēc tam ļaujiet tai atkārtoti lēni uzlīties (18).
- 4 Pēc motora uzsildīšanas (pēc apm. 15–20 sekundēm) pārvietojiet akceleratora sviru pozīcijā no  līdz  (20).

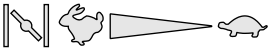

ar akceleratora attālinātu vadību, ar degvielas sūkni (16)

Akseleratora attālināta vadība*		
	Start	Stop



- 1 Iestatiet akceleratora sviru pozīcijā  (20/1).
- 2 Ar laika intervālu aptuveni 2 sekundes 3 reizes nospiediet degvielas sūkņa pogu (16). Ja temperatūra ir zem 10 °C, degvielas iepildes pogu nospiediet 5 reizes.
- 3 Pievelciet drošības rokturi līdz augšējam rokturim un turiet to (17) – drošības rokturis nefiksējas.
- 4 Ātri izvelciet startēšanas trosi un pēc tam ļaujiet tai atkārtoti lēni uzlīties (18).
- 5 Tiklīdz motors darbojas, lai iegūtu vēlamu motora apgriezīenu skaitu, pārvietojiet akceleratora sviru pozīcijā no  līdz  (20).

Elektriska iedarbināšana (papildaprīkojums)

Elektriska iedarbināšana ar degvielas sūkni (16)

- 1 Iestatiet akceleratora sviru pozīcijā „START” (15/1).
- 2 Ar laika intervālu aptuveni 2 sekundes 3 reizes nospiediet degvielas sūkņa pogu (16). Ja temperatūra ir zem 10 °C, degvielas iepildes pogu nospiediet 5 reizes.
- 3 Pievelciet drošības rokturi līdz augšējam rokturim un turiet to (17) – drošības rokturis nefiksējas.
- 4 Pagrieziet aizdedzes slēdzenē ievietoto aizdedzes atslēgu pilnībā pa labi (19).
- 5 Tiklīdz motors sāk darboties, atlaidiet aizdedzes atslēgu (pārlec atpakaļ pozīcijā „0”).
- 6 Lai iegūtu vēlamu motora apgriezīenu skaitu, pārvietojiet akceleratora sviru pozīcijā no  līdz  (15/2).

Elektriska iedarbināšana bez degvielas sūkņa/droseles (15)

- 1 Iestatiet akceleratora sviru pozīcijā „START” (15/1).
- 2 Pievelciet drošības rokturi līdz augšējam rokturim un turiet to (17) – drošības rokturis nefiksējas.
- 3 Pagrieziet aizdedzes slēdzenē ievietoto aizdedzes atslēgu pilnībā pa labi (19).
- 4 Tiklīdz motors sāk darboties, atlaidiet aizdedzes atslēgu (pārlec atpakaļ pozīcijā „0”).
- 5 Lai iegūtu vēlamu motora apgriezīenu skaitu, pārvietojiet akceleratora sviru pozīcijā no  līdz  (15/2).

Asmens sajūgs (papildaprīkojums)

Asmens sajūgs *		
	Ieslēgts	Izslēgts

Asmens sajūgs var ieslēgt un izslēgt pļaušanas asmeni, bet motors turpina darboties.

Pļaušanas asmens ieslēgšana

- 1 Pievelciet drošības rokturi līdz augšējam rokturim un turiet to (17).
 - ⇒ Drošības rokturis nefiksējas.
- 2 Bīdīd sajūga sviru prom no ķermeņa (21/1).
 - ⇒ Pļaušanas asmens tiek ieslēgts.

Plāšanas asmens izslēgšana

1. Atlaidiet drošības rokturi (25).
 - ⇒ *Plāšanas asmens tiek izslēgts.*
 - ⇒ *Sajūga svira pārvietojas miera stāvoklī (21/2).*

Motora izslēgšana

Ierīce bez asmens sajūga

1. Iestatiet akceleratora sviru pozīcijā  (20/2).
2. Atlaidiet drošības rokturi (25).
 - ⇒ *Motors tiek izslēgts.*





BRĪDINĀJUMS!

Risks gūt grieztas brūces!

Nažu veltnis nedarbojas! Pēc izslēgšanas iekārtu uzreiz neaizskart.

Ierīce ar asmens sajūgu

Asmens sajūgs *		
	Ieslēgts	Izslēgts

1. Atlaidiet drošības rokturi (25).
2. Iestatiet akceleratora sviru pozīcijā  (20/2).
 - ⇒ *Motors tiek izslēgts.*



BRĪDINĀJUMS!

Risks gūt grieztas brūces!

Nažu veltnis nedarbojas! Pēc izslēgšanas iekārtu uzreiz neaizskart.

Riteņu piedziņa (papildaprīkojums)



UZMANĪBU!

Pārvaldu pieslēdziet tikai tad, ja darbojas motors.

Riteņu piedziņas ieslēgšana

1. Spiediet un turiet pārvalda pārslēgšanas rokturi pret augšējo rokturi (22) — pārvalda pārslēgšanas rokturis netiek nofiksēts.
 - ⇒ *Riteņu piedziņa tiek ieslēgta.*

Riteņu piedziņas izslēgšana

1. Atlaidiet drošības rokturi (24).
 - ⇒ *Riteņu piedziņa tiek izslēgta.*

Vario pārnesumkārbā (papildaprīkojums)

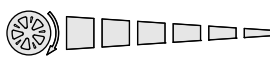
Vario pārnesumkārbā *		
	Ātri	Lēni

Ar Vario pārnesumkārbu bezpakāpju režīmā iespējams izmainīt zāles plāvēja braukšanas ātrumu.



UZMANĪBU!

Sviru pieslēdziet tikai tad, ja darbojas motors. Pārslēdzot bez motora piedziņas, iespējams sabojāt piedziņas mehānismu.

1. Lai palielinātu ātrumu, velciet sviru (23) virzienā (23/2).
2. Lai samazinātu ātrumu, velciet sviru (23) virzienā (23/1).



Braukšanas ātrumu vienmēr pieskaņojiet augsnes un zāles stāvoklim!

TEHNISKĀ APKOPE UN TĪRĪŠANA



UZMANĪBU!

Traumu gūšanas risks!

- Pirms visiem apkopes un tīrīšanas darbiem vienmēr izslēdziet motoru un noņemiet aizdedzes sveces spraudni!
- Motors var turpināt kustību. Tādēļ pēc izslēgšanas pārliecinieties, ka motors ir apstājies!
- Veicot plāšanas asmeņu apkopes un kopšanas darbus, vienmēr valkājiet darba cimdus!

- Visiem uzgriežņiem, bultskrūvēm un skrūvēm jābūt cieši pievilkām.
- Ierīcei jābūt drošā darba stāvoklī.
- Pirms mašīnas novietošanas ļaujiet motoram atdzist.
- Regulāri pārbaudiet, vai zāles uztveršanas mehānisms darbojas un vai tas nav nodilis.
- Tīriet ierīci pēc katras izmantošanas reizes.
- Neapsmidziniet ierīci ar ūdeni lekļuvušais ūdens var radīt traucējumus (aizdedzes iekārta, karburators).

- Regulāri pārbaudiet, vai pļaušanas asmeņi nav bojāti.
- Vienmēr nomainiet bojātus trokšņu slāpētājus.

Zāles plāvēja savēršana

Atkarībā no motora ražotāja:

- karburatoram/gaisa filtram jāatrodas virzienā uz augšu (26)
- aizdedzes svecei atrodas virzienā uz augšu (27)



Nemiet vērā motora ražotāja lietošanas instrukciju!

Pļaušanas asmens asināšana/maiņa

- Trulus vai bojātus pļaušanas asmeņus lūdziet uzasināt/ nomainīt tikai servisā vai pilnvarotā specializētajā darbnīcā.
- Uzasinātiem pļaušanas asmeņiem jābūt izlīdzsvarotiem.



UZMANĪBU!

Nelīdzsvaroti asmeņi rada spēcīgu vibrāciju un bojā zāles plāvēju.

Akumulatora uzlādēšana (papildaprīkojums)

Akumulatoram apkope nav nepieciešama, un parasti tas tiek lādēts no zāles plāvēja. Īpašos gadījumos operatoram nepieciešams veikt akumulatora lādēšanu:

- Pirms pirmās zāles plāvēja ekspluatācijas reizes.
- Ja akumulators izlādējies, pirms ziemas pauzes vai ilgstošas stāvēšanas gadījumā (> 6 mēneši).

Lādēšana:

1. Izņemiet akumulatoru no akumulatora kastes.
2. Atvienojiet akumulatora vadu no motora vada (28).
3. Savienojiet akumulatora vadu ar lādētāja vadu (29).
4. Pieslēdziet lādētāju pie elektriskā tīkla. Elektriskā tīkla spriegumam jāatbilst lādētāja darba spriegumam.

Lādēšanas ilgums ir apm. 36 stundas. Izmantojiet tikai komplektā esošo oriģinālo lādētāju.



UZMANĪBU!

- Starta bateriju lādējiet tikai sausēs, labi vēdināmās telpās!
- Nelietojiet zāles plāvēju tā akumulatora lādēšanas laikā!

Motora kopšana

Motoreļļas maiņa

1. Eļļas ieteicināšanai zem motora novietojiet tai piemērotu tvertni.
2. Izmantojot eļļas iepildīšanas atvērumu, pilnībā ļaujiet eļļai iztecēt vai arī izsūciet to.



Lietotu motoreļļu utilizējiet atbilstoši noteikumiem!

Mēs iesakām izlietoto eļļu slēgtā tvertnē nodot utilizācijas dienestā vai klientu apkalpošanas centrā.

Izlietoto eļļu:

- nenododiet atkritumos
- neļaujiet kanalizācijā un notekcaurulēs
- neļaujiet zemē.

Gaisa filtra maiņa

- Nemiet vērā motora ražotāja norādījumus!

Aizdedzes sveces maiņa

- Nemiet vērā motora ražotāja norādījumus!

Riteņu piedziņa (papildaprīkojums)

Boudena kabeļu iestatīšana

Ja motors darbojas, bet riteņu piedziņu vairs nevar ieslēgt vai izslēgt, tad jāiestata atbilstošais Boudena kabelis.



UZMANĪBU!

Ievainojumu gūšanas risks!

Boudena kabeli iestatiet tikai tad, kad motors ir izslēgts.

1. Grieziet Boudena kabeļa regulējamo daļu bulviņas virzienā (30).
2. Lai pārbaudītu iestatījumu, iedarbiniet motoru un ieslēdziet riteņu piedziņu.
3. Ja riteņu piedziņa joprojām nedarbojas, nogādājiet zāles plāvēju servisā vai pilnvarotā specializētajā darbnīcā.

Piedziņas zobrata eļļošana

- Ik pa laikam ar izsmidzināmo eļļu ieeļļojiet pārvada vārpstas piedziņas zobratu.



Riteņu piedziņas pārvadam apkope nav nepieciešama.

UZGLABĀŠANA



UZMANĪBU!

Sprādzienbīstamība!

- Neuzglabājiet iekārtu atklātu liesmu vai karstuma avotu tuvumā!
- Ļaujiet motoram atdzist.
- Lai glabāšanas laikā ietaupītu vietu, nolaidiet augšējo rokturi.
- Glabājiet ierīci sausā, bērniem un nepiederošām personām nepieejamā vietā.
- Uzglabājiet starta bateriju vietā, kur tā nevar sasalt.
- Ik pa laikam uzlādējiet akumulatoru.
- Iztukšojiet degvielas tvertni.
- Noņemiet aizdedzes sveces spraudni.

REMONTS

Remontdarbus atļauts veikt tikai servisā un autorizētā specializētajā darbnīcā.

UTILIZĀCIJA



Nokalpojušās iekārtas, baterijas un akumulatorus nedrīkst izmest sadzīves atkritumos!

■ Iepakojums, iekārta un piederumi ir izgatavoti no atbilstošiem pārstrādājamiem materiāliem un jānodod atbilstīgai utilizācijai.

PALĪDZĪBA BOJĀJUMU GADĪJUMOS

**UZMANĪBU!**

Neveiciet asmeņu un motora vārpstas iztaisnošanu!

Traucējums	Risinājums
Nevar iedarbināt motoru	<ul style="list-style-type: none"> ■ Benzīna iepildīšana ■ Iestatiet akceleratoru uz "Start" (iedarbināt) ■ Ieslēdziet droseli ■ Nospiediet motora slēdža sviru līdz augšējam rokturim ■ Pārbaudiet aizdedzes sveces, nepieciešamības gadījumā tās nomainiet ■ Iztīriet gaisa filtru ■ Brīvi pagrieziet pļaušanas asmeni ■ Uzlādējiet akumulatoru ■ Iedarbiniet uz nopļautas virsmas
Samazinās motora jauda	<ul style="list-style-type: none"> ■ Izmainiet pļaušanas augstumu ■ Uzasiniet/nomainiet pļaušanas asmeni ■ Iztīriet izmešanas kanālu/korpusu ■ Iztīriet gaisa filtru ■ Samaziniet darba ātrumu
Nelīdzens plāvums	<ul style="list-style-type: none"> ■ Uzasiniet/nomainiet pļaušanas asmeni ■ Izmainiet pļaušanas augstumu
Zāles uztveršanas kaste nepildās pietiekoši	<ul style="list-style-type: none"> ■ Izmainiet pļaušanas augstumu ■ Ļaujiet zālei izžūt ■ Uzasiniet/nomainiet pļaušanas asmeni ■ Notīriet zāles uztveršanas kastes režģi ■ Iztīriet izmešanas kanālu/korpusu
Nedarbojas riteņu piedziņa	<ul style="list-style-type: none"> ■ Vēlreiz iestatiet Boudena kabeli ■ Ķīļsiksna bojājums ■ Vērsieties klientu servisa darbnīcā ■ Iztīriet netīrumus riteņu piedziņā, zobsiksna un pārvadā ■ Ar izsmidzināmo eļļu ieeļļojiet brīvkustības mehānismu (pārvada vārpstas piedziņas zobratu)
Ieslēdzot pārnesumkārbu, riteņi negriežas	<ul style="list-style-type: none"> ■ Pievelciet riteņu skrūves ■ Riteņu rumbas bojājums ■ Ķīļsiksna bojājums ■ Vērsieties klientu servisa darbnīcā
Ierīce pārāk stipri vibrē	<ul style="list-style-type: none"> ■ Pārbaudiet pļaušanas asmeni



Ja radušies traucējumi, kas nav aprakstīti šajā tabulā vai ko jūs pats nevarat novērst, vērsieties mūsu klientu apkalpošanas centrā.

Speciālistu veikta pārbaude ir nepieciešama šādos gadījumos:

- pēc uzbraukšanas uz šķēršļa
- ja pēkšņi apstājas motors
- ja bojāts pārvads
- ja bojāta ķīļsiksna

- ja saliekts plaušanas asmens
- ja saliekta motora vārpsta.

EK ATBILSTĪBAS DEKLARĀCIJA

- skatiet montāžas instrukciju

GARANTĪJA

Ja ar likumu noteiktajā termiņā tiek iesniegta prasība par bojājumu novēršanu, iespējamus materiālu vai ražošanas defektus mēs novēršam, veicot remontu vai apmainot ierīci. Prasību iesniegšanas termiņš ir atkarīgs no attiecīgās valsts likumdošanas, kurā ierīce ir pirktā.

Mūsu dotā garantija ir spēkā tikai šādos gadījumos. Garantija tiek anulēta šādos gadījumos:

- Ierīce tiek atbilstoši izmantota
- Ir mēģināts patstāvīgi salabot ierīci
- Tiek ievērota lietošanas pamācība
- Ierīcei ir veiktas tehniskas izmaiņas
- Tiek izmantotas tikai oriģinālas rezerves daļas
- Ierīce tiek neatbilstoši izmantota (piem., komerciālām vai sabiedriskām vajadzībām)

Garantija neattiecas uz:

- Krāsojuma defektiem, kas rodas parasta nodiluma dēļ
- Dilstošajām daļām, kas rezerves daļu kartē ir atzīmētas ar rāmīti [xxx xxx (x)]
- Iekšdedzes motoriem – uz tiem attiecas konkrētā motora izgatavotāja atsevišķie garantijas noteikumi

Garantija stājas spēkā ar brīdi, kad gala patērētājs to iegādājas. Noteicošais ir datums uz pirkuma oriģinālās kvītes. Ja nepieciešams izmantot garantiju, lūdzu, vērsieties ar šo garantijas apliecinājumu un pirkuma čeku pie preces pārdevēja vai tuvākajā autorizētajā klientu apkalpošanas centrā. Šis garantijas apliecinājums neattiecas uz pircēja likumīgajām tiesībām attiecībā uz defektu novēršanu pret pārdevēju.

ПЕРЕВОД ОРИГИНАЛЬНОГО РУКОВОДСТВА ПО ЭКСПЛУАТАЦИИ

Оглавление

О данном руководстве.....	292
Описание изделия.....	292
Указания по безопасности.....	295
Монтаж.....	297
Ввод в эксплуатацию.....	298
Техобслуживание и уход.....	304
Хранение.....	305
Ремонт.....	305
Утилизация.....	305
Устранение неисправностей.....	306
Сертификат соответствия ЕС.....	307
Гарантия.....	307

О ДАННОМ РУКОВОДСТВЕ

- Прочтите этот документ перед вводом в эксплуатацию. Это предпосылка для безопасной и бесперебойной работы. Перед использованием ознакомьтесь с органами управления и порядком эксплуатации устройства.
- Соблюдайте указания по технике безопасности и предупреждения, содержащиеся в данном документе и находящиеся на устройстве.
- Данный документ является неотъемлемой частью описанного изделия и при продаже подлежит передаче покупателю.

Используемые знаки



ВНИМАНИЕ!

Точное следование этим предупреждениям может предотвратить нанесение телесных повреждений людям и/или материальный ущерб.



Специальные указания для лучшего понимания и использования.

ОПИСАНИЕ ИЗДЕЛИЯ

В этом документе содержится описание нескольких моделей бензиновых газонокосилок. Некоторые модели оснащены

травосборником и/или дополнитель- но имеют функцию мульчирования.

Вы можете идентифицировать свою модель по изображению изделия и описанию различных функций.

Надлежащее использование

Данное устройство предназначено для стрижки газонов в частном порядке и может использоваться исключительно для сухих газонов.

Применение за пределами установленных рамок считается не соответствующим назначению.

Возможное неправильное применение

- Данное устройство не предназначено для применения в общественных парках, скверах, на спортивных площадках, а также в сельском и лесном хозяйстве.
- Запрещен демонтаж или модификации предохранительных устройств.
- Данное устройство нельзя использовать во время дождя или применять для мокрого газона.
- Устройство не предназначено для применения в коммерческих целях.

Предохранительные и защитные устройства



ВНИМАНИЕ!

Угроза получения травм!

Не отключайте предохранительные и защитные устройства.

Предохранительная скоба

Данное устройство оснащено предохранительной скобой.



ВНИМАНИЕ!

Опасность получения травмы!

В случае возникновения опасности следует отпустить предохранительную скобу.

Устройства без муфты ножа:

- Нож останавливается
- Двигатель останавливается

Устройства с муфтой ножа:

- Нож останавливается
- Внимание! - Двигатель работает дальше

Щиток

Щиток защищает пользователя от выбрасываемых частиц.



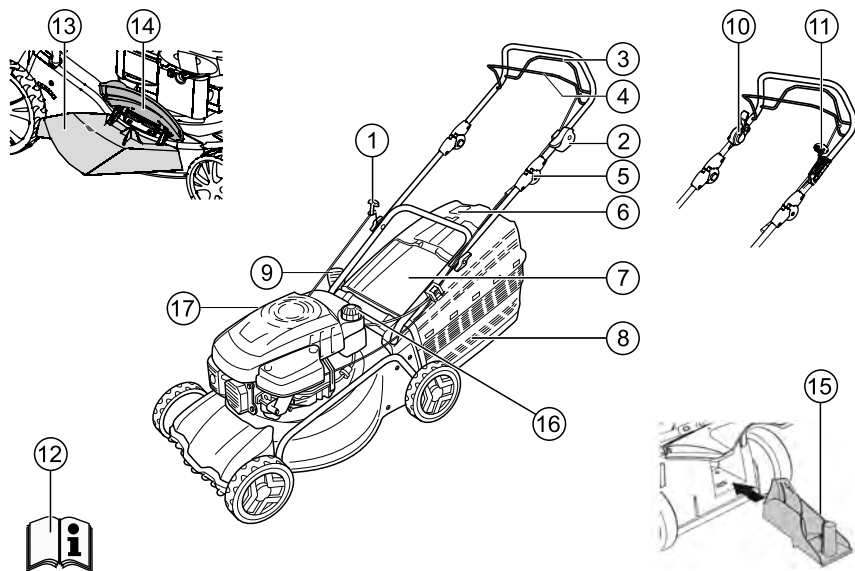









Обзор продукта



1	Пусковой трос	10	Муфта ножа
2	Старт, стоп *	11	Вариатор *
3	Колесный привод *	12	Руководство по эксплуатации
4	Предохранительная скоба	13	Насадка для выброса скошенной травы *
5	Эргономичная регулировка высоты *	14	Запорный клапан *
6	Индикатор уровня заполнения *	15	Комплект для мульчирования *
7	Отражательная заслонка *	16	Бензобак
8	Травосборник *	17	Маслоналивной патрубков
9	Регулировка высоты скашивания *		

* в зависимости от типа исполнения

Символы на приборе

	Внимание! Проявляйте особую осторожность при работе с устройством!
	Перед вводом в эксплуатацию прочтите инструкцию по применению!
	Внимание! Не допускайте посторонних в опасную зону!
	Внимание! Берегите руки и ноги от режущего механизма!
	Соблюдайте дистанцию по отношению к опасной зоне!
	Перед проведением работ с режущим механизмом выдернуть контактный наконечник свечи зажигания!
	Ослабьте моторный тормоз!
	Включите колесный привод!
	Дистанционное управление подачей газа, старт / стоп
Дополнительные знаки на устройствах с электрическим пуском	
	Внимание! Опасность поражения электрическим током!
	Внимание! Берегите питающий провод от ножа!
	Перед проведением технического обслуживания или в случае повреждения кабеля сразу же отключите устройство от сети!

УКАЗАНИЯ ПО БЕЗОПАСНОСТИ



ВНИМАНИЕ!

Используйте устройство только в технически исправном состоянии.



ВНИМАНИЕ!

Угроза получения травм!

Не отключайте предохранительные и защитные устройства.



ВНИМАНИЕ!

Опасность пожара!

Не храните заправленное устройство в зданиях, где пары бензина могут контактировать с открытым пламенем или искрами!

Очищайте участки вокруг двигателя, выхлопной трубы, аккумуляторной батареи и топливного бака от скошенной травы, бензина и масла.



ВНИМАНИЕ!

Опасность пожара!

Бензин и масло являются чрезвычайно горючими материалами!

- Никому не позволяйте входить в опасную зону.
- Никогда не носите, если поблизости кто-то находится, особенно дети и животные.
- Пользователь несет ответственность за несчастные случаи с другими людьми, а также за материальный ущерб, причиненный им.
- Детям, а также лицам, не ознакомленным с настоящим руководством по эксплуатации, запрещается пользоваться устройством.
- Соблюдать местные положения касательно минимального возраста обслуживающего персонала.
- Не работайте с устройством под воздействием алкоголя, наркотиков или медикаментов.
- Носите соответствующую рабочую одежду:
 - длинные брюки
 - прочную и нескользящую обувь
 - средства защиты слуха

- При проведении работ на склонах:
 - Никогда не работайте на гладкий и скользкий склон.
 - Всегда старайтесь занять максимально устойчивое положение.
 - Всегда стригите траву поперек склона, никогда не ведите газонокосилку вверх или вниз.
 - Не стригите траву на склонах под углом больше 20°!
 - Особая осторожность при развороте!
 - Работайте только при достаточном дневном или искусственном освещении.
 - Берегите части тела, конечности и одежду от режущего механизма.
 - Соблюдайте местные предписания в отношении рабочего времени.
 - Не оставляйте готовое к работе устройство без присмотра.
 - Выполняйте стрижку исключительно с помощью острых ножей
 - Устройство нельзя использовать, если повреждены защитные элементы.
 - Никогда не используйте устройство без полностью смонтированных предохранительных приспособлений (например: отражательной заслонки, травосборника)
 - Перед каждым применением проверяйте устройство на наличие повреждений, поврежденные или изношенные детали заменяйте.
 - Заменяйте изношенные или поврежденные ножи и крепежные болты исключительно целым комплектом, чтобы избежать разбалансировки.
 - Перед запуском двигателя соедините все ножи и приводы.
- Выключите двигатель, дождитесь остановки устройства, и извлеките ключ зажигания и кон- тактный наконечник свечи зажигания:
 - если Вы оставляете устройство без при- смотра,
 - при проверках, очистке или проведении ра- бот с устройством,
 - при возникновении неполадок,
 - перед снятием блокировки,
 - перед устранением засоров,
 - после контакта с посторонними пред- метами,
 - перед дозаправкой бензином,
 - при возникновении повреждений и необыч- ной вибрации в устройстве (необходима немедленная проверка).
-  Осмотрите газонокосилку на предмет наличия повреждений и при необходимости проведите ремонтные работы, прежде чем запустить и начать работу с ней снова.
- Вставьте контактный наконечник свечи зажига- ния и запустите двигатель
 - после устранения неполадки (см. таблицу неполадок) и проверки устройства
 - после очистки устройства
 - Не запускайте двигатель, когда Вы стоите перед каналом выброса.
 - Полностью и тщательно проверяйте подст- ригаемый участок, удаляйте все посторонние предметы.
 - Соблюдайте особую осторожность при поворотах, а также при подтягивании газонокосилки к себе.
 - Не производите стрижку газона там, где имеются препятствия (например, ветки, корни деревьев).
 - Скошенную траву вынимают, когда устройство находится в вертикальном положении.
 - Выключите двигатель при пересечении площа- ди, не подлежащей уборке.
 - Запрещается поднимать или переносить устрой- ство с работающим двигателем.
 - Запрещается принимать пищу, пить или курить во время заправки бензина или моторного масла.
 - Не вдыхайте пары бензина.

- Ведите газонокосилку, перемещаясь шагом.
- Перед эксплуатацией устройства проверьте прочность посадки гаек, винтов и болтов.
- При работе двигателя в холостом режиме закрывайте дроссельный клапан. Если двигатель оснащен запорным краном для бензина, после стрижки его необходимо закрыть

МОНТАЖ

Соблюдать указания прилагающейся инструкции по монтажу.



ВНИМАНИЕ!

Эксплуатация устройства разрешается только после окончательного завершения монтажа.

Заправка

Перед вводом в эксплуатацию газонокосилку следует заправить.



ОСТОРОЖНО!

Опасность пожара!

Бензин и масло являются чрезвычайно горючими материалами!



Соблюдайте указания руководства по эксплуатации от производителя двигателя, входящего в комплект поставки.

Горюче-смазочные материалы

	Бензин	Моторное масло
Сорт	нормальный бензин / неэтилированный	см. указания производителя двигателя
Количество	по указаниям производителя двигателя	прибл. 0,6 л

Горюче-смазочные материалы

Безопасность



ОСТОРОЖНО!

Никогда не давать работать двигателю в закрытых помещениях. Опасность отравления!

- Храните бензин и масло только в предназначенных для этого емкостях.
- Заправляйте и сливайте бензин и масло только при выключенном и остывшем двигателе вне помещений.
- Не заливайте бензин или масло во время работы двигателя.
- Не переполняйте бак (бензин расширяется).
- Не курить во время заправки
- Не открывать запорное устройство бака при работающем или горячем двигателе
- Заменить поврежденный бак или запорное устройство бака
- Всегда плотно закрывать крышку бака
- Если бензин вытек, не пытайтесь запустить двигатель. Вместо этого необходимо убрать устройство с загрязненной бензином поверхности. Избегайте любых попыток зажигания, пока пары бензина не улетучатся.
- При утечке моторного масла:
 - не запускайте двигатель,
 - соберите вытекшее моторное масло с помощью втягивающего средства или ветоши и утилизируйте надлежащим образом,
 - очистите устройство.



Отработавшее масло:

- не следует выбрасывать вместе с бытовыми отходами,
- не следует сливать в канализацию, стоки или на землю.

Мы рекомендуем сдавать отработавшее масло в закрытых емкостях в соответствующие пункты утилизации или станции технического обслуживания.

Заправка бензина

1. Открутите крышку бака и отложите ее в чистое место.
2. Залейте бензин через воронку.
3. Плотно закройте и очистите заливное отверстие бака.

Заправка моторного масла

1. Отверните крышку маслосливной горловины и отложите ее в чистое место.
2. Залейте масло через воронку.
3. Плотно закройте маслосливную горловину и очистите ее.

ВВОД В ЭКСПЛУАТАЦИЮ



ВНИМАНИЕ!

Запрещено пользоваться устройством, у которого откручен, поврежден или изношен режущий механизм и/или крепежные детали.

Перед вводом в эксплуатацию всегда осуществлять визуальный контроль.

Регулировка высоты скашивания



ВНИМАНИЕ!

опасность получения травмы!

Регулировку высоты скашивания выполняйте только при выключенном двигателе и остывших ножах!



- Всегда устанавливайте все колеса на одинаковую высоту скашивания.
- Регулировка высоты скашивания зависит от модели.

Центральная регулировка (1)

- Нажмите и удерживайте кнопку центральной регулировки по высоте. (1/1)
 - При стрижке невысокой газонной травы переведите рукоятку центральной регулировки высоты вниз. (1/2)
 - При стрижке высокой газонной травы переведите рукоятку центральной регулировки высоты вверх. (1/2)
 - Отображается уровень центральной регулировки по высоте. (1/3)
- Отпустите кнопку после достижения нужной высоты скашивания.

Осевая или центральная регулировка (2, 3)

- Отвести в сторону и удерживать в этом положении рычаг для разблокировки.
- Переместите рычаг влево или вправо на желаемую высоту скашивания.
- Рычаг должен войти в паз.
- Проследите за тем, чтобы все колеса находились на этом уровне.

Быстрая регулировка отдельного колеса или осевая регулировка (4)

- Отвести в сторону и удерживать в этом положении рычаг для разблокировки.
- Переместите рычаг влево или вправо на желаемую высоту скашивания.
- Рычаг должен войти в паз.
- Проследите за тем, чтобы все колеса находились на этом уровне.

Регулировка отдельного колеса (5)

- Ослабьте винт колеса, отвинтив его влево или вправо.
- Вставьте винт в отверстие для необходимой высоты скашивания.
- Затяните винт колеса.



Винтовые соединения колес снабжены левой и правой резьбой. При завинчивании обращайте внимание на соответствующее направление резьбы в корпусе газонокосилки и соответствующие винты.

- Проследите за тем, чтобы все колеса находились на уровне этого отверстия.

Центральная осевая регулировка (6)

- Положите большие пальцы на концы оси.
- Подложите палец под корпус косилки.
- Вытяните ось большими пальцами от предыдущей отметки на нужную высоту скашивания.
- Подтяните ось большими пальцами в положение перед отметкой нужной высоты скашивания и дайте ей зафиксироваться.
- Проследите за тем, чтобы все колеса находились на этом уровне.

Стрижка с использованием травосборника (8)



ВНИМАНИЕ!

опасность получения травмы!

Снимать и устанавливать травосборник исключительно при выключенном двигателе и остановленных ножах!

- Приподнять отражательную заслонку и подвесить травосборник на крепления

Индикатор уровня заполнения

При кошении индикатор уровня заполнения поднимается вверх под действием воздушного потока (7a). Если травосборник полон, индикатор уровня заполнения прилегает к травосборнику (7b). Травосборник необходимо опорожнить.

Опорожнение травосборника

1. Приподнять отражательную заслонку.
2. Снять травосборник с креплений и вынуть, выдвинув назад (8).
3. Опорожнить травосборник.
4. Приподнять отражательную заслонку и снова подвесить травосборник на крепления (8).

Стрижка без травосборника



ВНИМАНИЕ!

Опасность получения травмы от вращающихся деталей!

Стрижка газонов без травосборника разрешена только при работающей поворотной пружине отражательной заслонки!

Отражательная заслонка вследствие воздействия усилия пружины прилегает к корпусу газонокосилки. Таким образом, скошенная трава выбрасывается назад и вниз.

Мульчирование с помощью комплекта для мульчирования (опция)

При мульчировании скошенная трава не собирается, а остается на газоне. Мульча защищает почву от высыхания и служит удобрением.

Наилучший результат достигается регулярной стрижкой на прибл. 2 см. Только свежая трава

с мягкими стеблями быстро перегнивает.

- Высота травы до мульчирования: максимум 8 см
- Высота травы после мульчирования: не менее 4 см



Согласовывайте скорость своего шага с мульчированием, не идите слишком быстро!

Установка комплекта для мульчирования



ВНИМАНИЕ!

Опасность получения травмы от вращающихся деталей!

Снимать и устанавливать комплект для мульчирования исключительно при выключенном двигателе и остановленных ножах!

1. Снять травосборник. (8)
2. Приподнять отражательную заслонку и надеть комплект для мульчирования на канал выброса. (9)
 - Комплект для мульчирования должен со щелчком войти в пазы.



Если комплект для мульчирования не входит в паз, сам комплект и ножи могут быть повреждены.

Демонтаж комплекта для мульчирования



ВНИМАНИЕ!

Опасность получения травмы от вращающихся деталей!

Снимать и устанавливать комплект для мульчирования исключительно при выключенном двигателе и остановленных ножах!

1. Приподнять отражательную заслонку. (10)
2. Открыть крепления комплекта для мульчирования. (10)
3. Вынуть комплект для мульчирования.

Стрижка с боковым выбросом (опция)



ВНИМАНИЕ!

Опасность получения травмы от вращающихся деталей!

Снимайте или устанавливайте боковой выброс исключительно при выключенном двигателе и остановленных ножах!

Использование бокового выброса

1. Снимите травосборник и вставьте комплект для мульчирования.
2. Откройте крышку бокового выброса и придержите ее (11/1).
3. Вставьте канал бокового выброса (11/2).
4. Медленно закройте крышку.
 - ⇒ Крышка фиксирует канал бокового выброса, не давая ему выпасть.

Снятие бокового выброса

1. Откройте крышку бокового выброса и придержите ее (11/1).
2. Снимите боковой выброс и закройте крышку (11/2).

Установка высоты рукояти (опция)

Высота рукояти при необходимости может быть установлена на двух различных уровнях высоты.

1. Отвинтите оба винта рукояти на винтовом соединении нижней перекладины.
2. Отвинтите болты и установите необходимое положение рукояти, вставив в одно из двух прямоугольных отверстий на креплении, и установите с помощью перекладин (12).
Следите за тем, чтобы на каждом из креплений использовалось то же отверстие!
3. Снова завинтите крепления с нижней перекладиной с помощью винтов рукояти.

Запуск двигателя



ОСТОРОЖНО!

Никогда не давайте работать двигателю в закрытых помещениях. Опасность отравления!



ВНИМАНИЕ!

Опасность получения травмы от вращающихся деталей!

Не поворачивайте устройство во время пускового процесса!



- Запускайте двигатель только при установленном ноже (нож используется в качестве инерционной массы)!
- При запуске прогретого двигателя (HONDA) НЕ используйте дроссель или кнопку праймера!
- Не изменяйте настройки регулятора на двигателе!

Быстрая регулировка отдельного колеса или осевая регулировка (4)

- Отвести в сторону и удерживать в этом положении рычаг для разблокировки.
- Переместите рычаг влево или вправо на желаемую высоту скашивания.
- Рычаг должен войти в паз.
- Проследите за тем, чтобы все колеса находились на этом уровне.
- Не запускайте устройство, если канал выброса не закрыт одной из следующих деталей:
 - травосборник
 - отражательная заслонка
 - комплект для мульчирования
- Активируйте выключатель стартера с особой внимательностью, в соответствии с указаниями производителя.
- Следите, чтобы ноги находились на достаточном расстоянии от режущего инструмента.
- Запустите устройство в низкой траве.

Символы положений устройства



Дроссель *			
	Пуск	Работа	Стоп
Дистанционное управление газом *			
	Пуск	Стоп	

Дистанционное управление газом с дросселем *		
Вариатор *		
	Быстро	медленно
Муфта ножа *		
	Вкл.	Выкл.

* в зависимости от типа исполнения

Ручной пуск

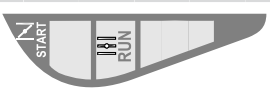
без дистанционного управления газом, с дросселем

Дроссель *			
	Пуск	Работа	Стоп
	N		

- 1 Установите дроссель в позицию 1 (13/1).
- 2 Подтяните предохранительную скобу к верхней перекладине и удерживайте ее в этом положении (17) – предохранительная скоба не фиксируется.
- 3 Быстро вытяните стартерный трос, а затем дайте ему намотаться, медленно отпуская его (18).
- 4 После прогрева двигателя (прибл. 15–20 секунд) установите дроссель в положение 2 (13/2).

 Настройка двигателя фиксированная. Регулирование числа оборотов невозможно.

без дистанционного управления газом, с праймером подкачки топлива (16)

- 1 Трижды нажмите кнопку праймера с интервалом около 2 секунд (16). При температуре ниже 10 °C нажмите кнопку праймера пять раз.
- 2 Подтяните предохранительную скобу к верхней перекладине и удерживайте ее в этом положении (17) – предохранительная скоба не фиксируется.
- 3 Быстро вытяните стартерный трос, а затем дайте ему намотаться, медленно отпуская его (18).

 Настройка двигателя фиксированная. Регулирование числа оборотов невозможно.

без дистанционного управления газом, без праймера/дросселя



- 1 Подтяните предохранительную скобу к верхней перекладине и удерживайте ее в этом положении (17) – предохранительная скоба не фиксируется.
- 2 Быстро вытяните стартерный трос, а затем дайте ему намотаться, медленно отпуская его (18).

 Настройка двигателя фиксированная. Регулирование числа оборотов невозможно.

с дистанционным управлением газом, с дросселем



Дистанционное управление газом с дросселем *	
--	--

- 1 Установите рычаг газа в положение N (14/1).
- 2 Подтяните предохранительную скобу к верхней перекладине и удерживайте ее в этом положении (17) – предохранительная скоба не фиксируется.

- 3 Быстро вытяните стартерный трос, а затем дайте ему намотаться, медленно отпуская его (18).
- 4 После прогрева двигателя (прибл. 15–20 сек.) установите рычаг газа в положение между  и  (14/2).

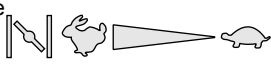
с дистанционным управлением газом, без прайм- мер/дресселя



Дистанционное управление газом *		
	Пуск	Стоп

- 1 Установите рычаг газа в положение  (20/1).
- 2 Подтяните предохранительную скобу к верхней перекладине и удерживайте ее в этом положении (17) - предохранительная скоба не фиксируется.
- 3 Быстро вытяните стартерный трос, а затем дайте ему намотаться, медленно отпуская его (18).
- 4 После прогрева двигателя (прибл. 15–20 сек.) установите рычаг газа в положение между  и  (20).

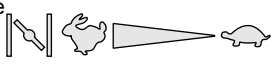
с дистанционным управлением газом, с прайме- ром (16)



Дистанционное управление газом *		
	Пуск	Стоп

- 1 Установите рычаг газа в положение  (20/1).
- 2 Трижды нажмите кнопку праймера с интервалом около 2 секунд (16). При температуре ниже 10 °С нажмите кнопку праймера пять раз.
- 3 Подтяните предохранительную скобу к верхней перекладине и удерживайте ее в этом положении (17) - предохранительная скоба не фиксируется.



- 4 Быстро вытяните стартерный трос, а затем дайте ему намотаться, медленно отпуская его (18).
- 5 Как только двигатель заработает, переведите рычаг газа для достижения желаемого числа оборотов в положение между  и  (20).

Электрический пуск (опция)



Электрический пуск с праймером (16)

- 1 Установите рычаг газа в положение "ПУСК" (15/1).
- 2 Трижды нажмите кнопку праймера с интервалом около 2 секунд (16). При температуре ниже 10 °С нажмите кнопку праймера пять раз.
- 3 Подтяните предохранительную скобу к верхней перекладине и удерживайте ее в этом положении (17) – предохранительная скоба не фиксируется.
- 4 Поверните ключ зажигания в замке зажигания в крайнее правое положение (19).
- 5 Как только двигатель заработает, отпустите ключ зажигания (он вернется в положение „0“).
- 6 Установите рычаг газа в соответствии с нужным числом оборотов двигателя в положение между  и  (15/2).

Электрический пуск без праймера/ дросселя (15)

- 1 Установите рычаг газа в положение "ПУСК" (15/1).
- 2 Подтяните предохранительную скобу к верхней перекладине и удерживайте ее в этом положении (17) – предохранительная скоба не фиксируется.
- 3 Поверните ключ зажигания в замке зажигания в крайнее правое положение (19).
- 4 Как только двигатель заработает, отпустите ключ зажигания (он вернется в положение „0“).
- 5 Установите рычаг газа в соответствии с нужным числом оборотов двигателя в положение между  и  (15/2).

Муфта ножа (опция)

Муфта ножа *		
	Вкл	Выкл

С помощью муфты ножа можно подсоединить и отсоединить нож во время работы двигателя.

Подсоединение ножа

1. Подтяните предохранительную скобу к верхней перекладине и удерживайте ее в этом положении (17).
 - ⇒ предохранительная скоба не фиксируется.
2. Отведите рычаг муфты от себя (21/1).
 - ⇒ нож подсоединится.

Отсоединение ножа

1. Отпустите предохранительную скобу (25).
 - ⇒ нож отсоединится.
 - ⇒ рычаг муфты переходит в положение покоя (21/2).

Выключение двигателя

Устройство без муфты ножа

1. Установите рычаг газа в положение  (20/2).
2. Отпустите предохранительную скобу (25).
 - ⇒ двигатель выключается.





ОСТОРОЖНО!

Опасность получения порезов!

Ножевой вал вращается по инерции! Не брать устройство за низ сразу после его отключения.

Устройства с муфтой ножа

Муфта ножа *		
	Вкл	Выкл

1. Отпустите предохранительную скобу (25).
2. Установите рычаг газа в положение  (20/2).
 - ⇒ двигатель выключается.



ОСТОРОЖНО!

Опасность получения порезов!

Ножевой вал вращается по инерции! Не брать устройство за низ сразу после его отключения.

Колесный привод (опция)



ВНИМАНИЕ!

Включать передачу только при работающем двигателе.

Включение колесного привода

1. Нажать и удерживать переключатель передач по направлению к верхней перекладине (22) – переключатель передач не фиксируется.
 - ⇒ включается колесный привод.

Выключение колесного привода

1. Отпустите предохранительную скобу (24).
 - ⇒ выключается колесный привод.

Вариатор (опция)

Вариатор *					
	Быстро	медленно			

С помощью вариатора можно плавно изменять скорость движения газонокосилки.



ВНИМАНИЕ!

Нажимайте рычаг только во время работы двигателя. Переключение при отсутствии привода может привести к повреждению приводного механизма.

1. Для более высокой скорости потяните рычаг (23) в направлении (23/2).
2. Для более низкой скорости потяните рычаг (23) в направлении (23/1).



Всегда приводите скорость движения в соответствии с текущим состоянием грунта и газона!

ТЕХОБСЛУЖИВАНИЕ И УХОД



ВНИМАНИЕ!

Угроза получения травм!

- Перед началом любых работ по техобслуживанию и уходу всегда отключайте двигатель и снимайте колпачок свечи зажигания.
- Двигатель может вращаться по инерции. После отключения двигателя убедитесь в его полном останове.
- Во время обслуживания и ухода за ножом всегда одевайте рукавицы!

- Все гайки, болты и винты должны быть крепко затянуты.
- Устройство должно быть в исправном рабочем состоянии.
- Дайте двигателю остыть, прежде чем Вы выключите устройство.
- Регулярно проверяйте функционирование и из-нос травосборника.
- После каждого использования очищайте устройство.
- Не обрызгивайте устройство водой. Проникновение воды может привести к неполадкам (системы зажигания, карбюратора).
- Регулярно проверяйте ножи на наличие повреждений.
- Всегда заменяйте неисправные глушители.

Наклон газонокосилки

В зависимости от производителя двигателя:

- карбюратор / воздушный фильтр должен быть направлен вверх (26)
- свеча зажигания должна быть направлена вверх (27)



Соблюдайте указания руководства по эксплуатации от производителя двигателя!

Соблюдайте указания руководства по эксплуатации от производителя двигателя!

- Затупившиеся или поврежденные ножи могут затачиваться / заменяться исключительно в сервисном центре или в авторизованной мастерской.
- Заточенные ножи должны быть отбалансированы.



ВНИМАНИЕ!

Неотбалансированные ножи приводят к сильной вибрации и повреждениям газонокосилки.

Зарядка стартерной батареи (опция)

Стартерная батарея не нуждается в техническом обслуживании и обычно заряжается от косилки. В особых случаях батарею необходимо заряжать пользователю:

- Перед первым вводом косилки в эксплуатацию.
- При разрядке, перед перерывом на зиму или длительным простоем (> 6 месяцев).

Процесс зарядки:

- 1 Извлеките зарядное устройство из ящика аккумуляторной батареи.
- 2 Отсоедините кабель аккумулятора от кабеля двигателя (28).
- 3 Соедините кабель аккумулятора с кабелем зарядного устройства (29).
- 4 Подключите зарядное устройство к сети питания. Напряжение сети питания должно соответствовать рабочему напряжению зарядного устройства.

Время зарядки составляет около 36 часов. Используйте исключительно оригинальное зарядное устройство из комплекта поставки.



ВНИМАНИЕ!

- Выполняйте зарядку стартерной аккумуляторной батареи только в сухих, хорошо проветриваемых помещениях!
- Не используйте газонокосилку во время процесса зарядки!

Уход за двигателем

Замена моторного масла

- 1 Подготовьте подходящую емкость для сбора масла.
- 2 Полностью слейте или откачайте масло через маслосливное отверстие.



Утилизируйте отработавшее масло двигателя без вреда для окружающей среды!

Мы рекомендуем сдавать отработавшее масло в закрытых емкостях в соответствующие пункты утилизации или на станции технического обслуживания.

Отработавшее масло:

- не следует выбрасывать вместе с бытовыми отходами
- не следует сливать в канализацию или стоки
- не следует проливать на землю.

Замена воздушного фильтра

- Соблюдайте указания производителя двигателя.

Замена свечи зажигания

- Соблюдайте указания производителя двигателя.

Колесный привод (опция)

Регулирование троса Боудена

Если при работающем двигателе колесный привод не включается и не выключается, необходимо отрегулировать соответствующий трос Боудена.



ВНИМАНИЕ!

Опасность получения травмы!

Выполняйте регулировку троса Боудена только при выключенном двигателе.

1. Повернуть элемент регулировки троса Боудена в направлении, показанном стрелкой (30).
2. Для проверки правильности регулировки запустите двигатель и включите колесный привод.
3. Если колесный привод все еще не срабатывает, необходимо отвезти газонокосилку в сервисный центр или в авторизованную мастерскую.

Смазка приводной шестерни

- Время от времени необходимо смазывать приводную шестерню приводного вала из струйной масленки.



Передача колесного привода не требует техобслуживания.

ХРАНЕНИЕ



ВНИМАНИЕ!

Опасность взрыва!

- Не храните устройство вблизи источников открытого огня или тепла!
- Дайте двигателю остыть.
- Для уменьшения занимаемой площади во время хранения сложите верхнюю перекладину.
- Высушите устройство и храните его в месте недоступном для детей и посторонних лиц.
- Храните стартерную аккумуляторную батарею в месте, где исключается ее замерзание.
- Периодически заряжайте стартерную аккумуляторную батарею.
- Опорожните бензиновый бак.
- Отсоедините штекер свечи зажигания.

РЕМОНТ

Ремонтные работы могут осуществляться исключительно сервисными центрами и авторизованными мастерскими.

УТИЛИЗАЦИЯ



Вышедшие из строя приборы, аккумуляторы и батареи запрещается утилизировать вместе с бытовыми отходами!

Инструмент, его упаковка и принадлежности изготовлены из материалов, подлежащих вторичной переработке, поэтому их следует утилизировать соответствующим образом.

УСТРАНЕНИЕ НЕИСПРАВНОСТЕЙ

**ВНИМАНИЕ!**

Запрещается осуществлять балансировку ножей и вала двигателя!

Неисправность	Устранение
Двигатель не запускается	<ul style="list-style-type: none"> ■ Залейте бензин ■ Установите рычаг газа в положение "Пуск" ■ Включите дроссель ■ Подведите скобу моторного выключателя к верхней перекладине ■ Проверьте и при необходимости замените свечи зажигания ■ Выполните очистку воздушного фильтра ■ Дайте ножу косилки поработать вхолостую ■ Подзарядите стартерную батарею ■ Начинайте работу со скошенной площади
Мощность двигателя снижается	<ul style="list-style-type: none"> ■ Отрегулируйте высоту скашивания ■ Заточите / замените ножи косилки ■ Очистите канал выброса/корпус ■ Выполните очистку воздушного фильтра ■ Уменьшите рабочую скорость
Не чистый разрез	<ul style="list-style-type: none"> ■ Заточите / замените ножи косилки ■ Отрегулируйте высоту скашивания
Травосборник заполняется не полностью	<ul style="list-style-type: none"> ■ Отрегулируйте высоту скашивания ■ Дайте газону высохнуть ■ Заточите / замените ножи косилки ■ Очистите решетку травосборника ■ Очистите канал выброса/корпус
Колесный привод не работает	<ul style="list-style-type: none"> ■ Отрегулируйте трос Боудена ■ Клиновой ремень поврежден ■ Обратитесь в сервисную мастерскую ■ Грязь в приводе колес, снять зубчатый ремень и механизм передачи ■ Смажьте механизм свободного хода (приводную шестерню приводного вала) из струйной маслѐнки
Колеса не вращаются при включенной передаче	<ul style="list-style-type: none"> ■ Подтяните колесные винты ■ Ступица колеса неисправна ■ Клиновой ремень поврежден ■ Обратитесь в сервисную мастерскую
Необычно сильная вибрация устройства	<ul style="list-style-type: none"> ■ Проверьте нож косилки



Если Вы не можете устранить возникшую неполадку самостоятельно или ее нет в этой таблице, обратитесь в сервисный центр нашей компании.

Требуется проверка силами специалиста:

- после наезда на препятствие;
- при внезапной остановке двигателя;
- при повреждении редуктора;
- при неисправном клиновом ремне;

- при погнутом ноже;
- при погнутом вале двигателя.

СЕРТИФИКАТ СООТВЕТСТВИЯ ЕС

- см. инструкцию по монтажу

ГАРАНТИЯ

Производитель устраняет возможные дефекты материалов или производственный брак устройства в течение установленного законом срока подачи рекламаций на свое усмотрение путем ремонта или замены. Срок определяется законодательством страны, в которой приобретено устройство.

Гарантия действует только при следующих условиях. Гарантия аннулируется в случаях:

- при надлежном использовании устройства;
- при соблюдении руководства по эксплуатации;
- при использовании оригинальных запчастей;
- при попытках ремонта устройства;
- при технических изменениях устройства;
- при применении не по назначению (например, в коммерческих целях).

Гарантия не распространяется:

- на повреждения лакового покрытия, которые объясняются нормальным износом;
- изнашивающиеся детали, которые в каталоге запчастей заключены в рамку [xxx xxx (x)]
- двигатели внутреннего сгорания: на них распространяются условия предоставления гарантии от производителя

Гарантийный период начинается с даты приобретения первым покупателем. Такой датой считается дата оригинального документа на покупку. В гарантийном случае обратитесь с данным гарантийным письмом и документом, подтверждающим покупку товара, к своему дилеру или в ближайший авторизованный сервисный центр. Гарантия дает право покупателю предъявлять производителю претензии относительно устранения недостатков изделия.

ПЕРЕКЛАД ОРИГІНАЛЬНОГО ПОСІБНИКА З ЕКСПЛУАТАЦІЇ

Зміст

Про цей довідник.....	308
Опис виробу.....	308
Вказівки щодо безпеки.....	310
Монтаж.....	312
Введення в експлуатацію.....	313
Технічне обслуговування і догляд.....	318
Зберігання.....	319
Ремонт.....	319
Утилізація.....	319
Усування несправностей.....	320
Сертифікат відповідності ЄС.....	321
Гарантія.....	321

ПРО ЦЕЙ ДОВІДНИК

- Прочитайте цей документ перед введенням в експлуатацію. Це передумова для безпечної та безперебійної роботи. Перед використанням ознайомтеся з органами керування та порядком користування машиною.
- Дотримуйтеся вказівок з техніки безпеки та попереджень, які містяться у даному документі та знаходяться на пристрої.
- Цей документ є невід'ємною частиною описаного виробу. При продажу його слід передати покупцеві.

Знаки, які використовуються



УВАГА!

Точне виконання цих попереджень допоможе уникнути тілесних ушкоджень та матеріальних збитків.



Спеціальні вказівки для кращого розуміння та використання.

ОПИС ВИРОБУ

В цьому документі описано декілька моделей бензинових газонокосарок. Деякі моделі оснащені травозбірником і/або придатні для мульчування.

Ви можете визначити свою модель за ілюстраціями та описом різних опцій.

Застосування за призначенням

Цей пристрій призначений для підстригання газонів на присадибних ділянках і може використовуватися тільки на сухому газоні.

Всі інші види використання вважаються такими, що не відповідають призначенню.

Можливе неправильне використання

- Цей пристрій не призначений для використання у громадських парках, скверах, на спортивних майданчиках, а також у сільському та лісовому господарствах.
- Забороняється демонтувати або блокувати роботу запобіжних пристроїв.
- Забороняється використовувати пристрій під час дощу або на мокрому газоні.
- Пристрій не призначений для використання у комерційних цілях.

Запобіжні та захисні пристрої



УВАГА!

Небезпека травмування!

Запобіжні та захисні пристрої забороняється вимикати.

Запобіжна скоба

Пристрій оснащений запобіжною скобою.



УВАГА!

Небезпека травмування!

У разі небезпеки необхідно відпустити запобіжну скобу.

Пристрої без муфти ножів:

- ніж зупиняється;
- двигун зупиняється.

Пристрої з муфтою ножів:

- ніж зупиняється;
- Увага! - двигун продовжує працювати.

Відкидна кришка

Відкидна кришка захищає від часточок, що вилітають.

Огляд продукції

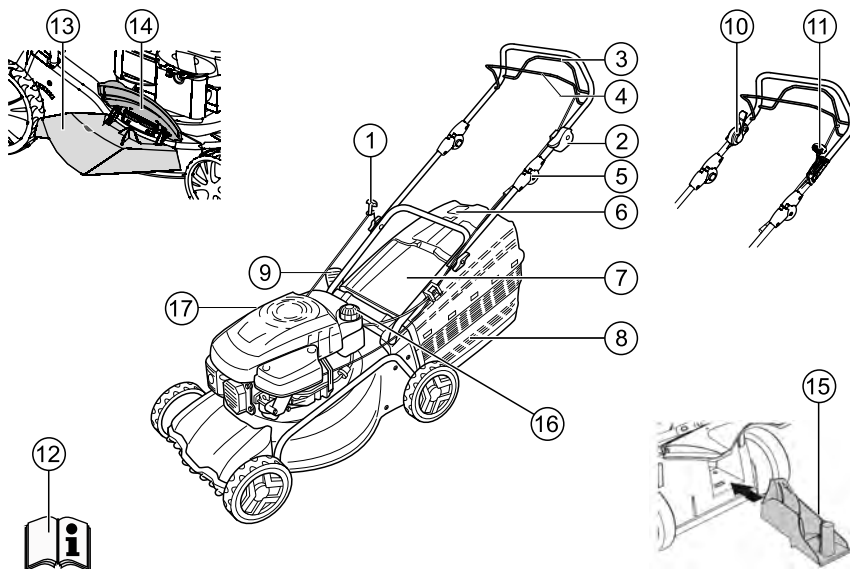

1	Пусковий трос	10	Муфта ножів
2	Пуск, стоп *	11	Варіоредуктор *
3	Привод коліс *	12	Довідник з експлуатації
4	Запобіжна скоба	13	Насадка для викидання *
5	Ергономічне регулювання висоти **	14	Клапан *
6	Індикатор рівня заповнення *	15	Комплект для мульчування *
7	Відбивна заслінка *	16	Паливний бак
8	Травозбірник *	17	Маслоналивний патрубок
9	Регулятор висоти зрізу *		

* В залежності від моделі

Символи на пристрої

	Увага! Проявляйте особливу обережність під час роботи із пристроєм!
	Перед уведенням в експлуатацію прочитайте довідник з експлуатації!
	Увага! Нікому не дозволяйте заходити до небезпечної зони!
	Увага! Тримайтесь на відстані від різального механізму!
	Не заходьте до небезпечної зони!
	Перед початком робіт на ріжучому механізмі від'єднайте штекер свічки запалювання!
	Зняття моторного гальма!
	Ввімкнення приводу коліс!
	Запуск/зупинка дистанційного керування газом
Додаткові символи на пристроях з електростар-тером	
	Увага! Небезпека ураження електричним струмом!
	Увага! Тримайте шнур живлення на відстані від ножів!
	Перед виконанням робіт з техобслуговування та у разі пошкодження кабелю відключіть пристрій від мережі живлення!

**УВАГА!****Небезпека травмування!**

Запобіжні та захисні пристрої забороняється вимикати.

**ОБЕРЕЖНО!****Небезпека пожежі!**

Не зберігайте заправлений пристрій в будів-лях, в яких пари бензину можуть контактувати з відкритим вогнем або іскрами!

Очищуйте ділянки навколо двигуна, вихлопу, акумуляторної батареї та паливного баку від залишків трави, бензину та масла.

**УВАГА!****небезпека пожежі!**

Бензин і масло є надзвичайно горючими матеріалами!

- Нікому не дозволяйте заходити у небезпечну зону.
- Не косіть, якщо поблизу є люди, особливо діти, а також домашні тварини.
- Користувач несе відповідальність за нещасні випадки з іншими людьми та за нанесення їм матеріальних збитків.
- Дітям, а також особам, не ознайомленим з да- ним довідником з експлуатації, забороняється користуватися пристроєм.
- Дотримуватися місцевих норм щодо мінімального віку працівника.
- Не користуйтеся пристроєм у стані сп'яніння, під впливом наркотичних або лікарських засобів.
- Носіть відповідний робочий одяг:
 - довгі брюки
 - міцне та неслизьке взуття
 - засоби захисту слуху

ВКАЗІВКИ ЩОДО БЕЗПЕКИ

**УВАГА!**

Використовуйте пристрій лише у технічно справному стані.

- При роботі на схилах:
 - Ніколи не працюйте на гладкий і слизький схил.
 - Завжди намагайтеся зайняти максимально стійке положення.
 - Завжди стрижіть траву поперек схилу, ніколи не рухайтесь вгору чи вниз.
 - Не стрижіть траву на схилах під кутом більш ніж 20°!
 - Особлива обережність під час обертання!
 - Працюйте лише при достатньому денному або штучному освітленні.
 - Тримайтеся подалі від різального механізму та не допускайте потрапляння у нього країв одягу.
 - Дотримуйтесь норм щодо часу роботи, які діють у вашій країні.
 - Не залишайте готовий до роботи пристрій без нагляду.
 - Косіть тільки гостро наточеним ножем.
 - Забороняється використовувати прилад з пошкодженим чи відсутнім обладнанням з безпеки.
 - Ні в якому разі не використовуйте пристрій без встановленого комплексу захисних пристроїв (наприклад, відбивна заслінка, травозбірник)
 - Перед кожним використанням перевіряйте пристрій на наявність пошкоджень, пошкоджені або зношені деталі замініайте.
 - Для запобігання дисбалансу зношені або пошкоджені ножі та кріпильні болти слід замінювати тільки комплектно.
 - Перед запуском двигуна розчепіть всі ножі і приводи.
 - Вимкніть двигун, дочекайтеся зупинки пристрою, витягніть ключ запалювання і від'єднайте штекер свічки запалювання:
 - якщо пристрій залишається без нагляду;
 - при виконанні перевірки, очищення або ро- біт на пристрої;
 - після виникнення несправностей;
 - перед зняттям блокування;
 - перед усуненням засмічення;
 - у разі контакту зі сторонніми предметами;
 - перед заправкою;
 - при виникненні порушень у роботі або нез- вичайної вібрації пристрою (потрібна негай- на перевірка).
-  **Перед запуском газонокосарки знайдіть причину і виконайте необхідний ремонт.**
- Приєднайте штекер свічки запалювання і запустіть двигун:
 - після усунення несправностей (див. таблицю несправностей) і перевірки пристрою;
 - після очищення пристрою.
 - Не запускайте двигун, стоячи перед каналом викидання.
 - Перевірте ретельно і уважно територію, що підлягає підстриганню, заберіть з газону всі сторонні предмети.
 - Будьте особливо обережні під час розвороту газонокосарки або під час її підтягування до себе.
 - Не косіть на ділянках, де є перешкоди (наприклад, гілки, коріння дерев).
 - Видаляйте залишки зрізаної трави лише з вимкненим мотором.
 - Вимкніть двигун при переході через площу, яка не підлягає прибиранню.
 - Забороняється підіймати чи переносити пристрій з працюючим двигуном.
 - Не приймайте їжу і напої та не паліть під час за- правки бензину або масла.
 - Не вдихайте пари бензину.
 - Керуйте пристроєм, рухаючись не поспішаючи.
 - Перед використанням пристрою перевірте міцність затягування гайок, гвинтів і болтів.

- Закрийте дросельну заслінку під час обертання двигуна за інерцією. Якщо двигун обладнаний запірним бензиновим краном, його слід закрити після роботи.

МОНТАЖ

Дотримуйтеся вказівок довідника з монтажу, що додається.



УВАГА!

Експлуатація пристрою дозволяється лише після повністю виконаного монтажу.

Заправка

Перед введенням в експлуатацію необхідно заправи- ти газонокосарку.



ПОПЕРЕДЖЕННЯ!

небезпека пожежі!

Бензин і масло є надзвичайно горючими матеріалами.



Дотримуйтеся вказівок довідника з експлуатації двигуна.

Експлуатаційні матеріали

	Бензин	Масло
Сорти	Стандартний бензин/неети- льований	див. вказівки виробника двигуна
Заправоч- ний об'єм	див. вказівки виробника двигуна	прибл. 0,6 l

Експлуатаційні матеріали

Безпека



ПОПЕРЕДЖЕННЯ!

За жодних обставин не допускати роботи двигуна в приміщенні. Небезпека отруєння!

- Зберігайте бензин та и масло тільки в призначе- них для цього контейнерах.
- Заправляйте і зливайте бензин та масло лише зовні при вимкненому та охолодженому двигуні.
- Не заливайте бензин або масло при працюючо- му двигуні.
- Не переповнюйте бак (бензин розширюється).

- Не курити під час заправки
- Не відкривати кришку паливного бака при працюючому або розігрітому двигуні
- Замінити пошкоджений бак або кришку бака
- Завжди міцно затягувати кришку бака
- У випадку розливу бензину не намагайтеся за- пустити двигун. Натомість слід відвести машину подаль від забрудненої бензином поверхні. Уникайте будь-яких спроб запалювання до повного випаровування бензину.
- Якщо розлило моторне масло:
 - не запускайте двигун;
 - зберіть розлите моторне масло з допомогою в'яжучих матеріалів або тканини і утилізуйте належним чином;
 - очистіть пристрій.



Забороняється:

- викидати відпрацьоване масло разом з побутовими відходами;
- зливати в каналізацію, стік або на землю.

Ми рекомендуємо здавати відпрацьоване масло в закритих контейнерах у відповідні пункти збирання або станції технічного обслуговування.

Заправка бензину

1. Відкрутіть кришку паливного бака і відкладіть її в чисте місце.
2. Залийте бензин з допомогою воронки.
3. Щільно закрийте кришку паливного бака і очистіть її.

Заправка моторного масла

1. Відкрутіть кришку маслоналивної горловини і відкладіть її в чисте місце.
2. Залийте масло з допомогою воронки.
3. Щільно закрийте маслоналивну горловину і очистіть її.

ВВЕДЕННЯ В ЕКСПЛУАТАЦІЮ



УВАГА!

Забороняється експлуатація приладу з незакріпленим, пошкодженим або зношеним ріжучим вузлом та/чи кріпленнями.

Перед початком експлуатації необхідно завжди здійснювати огляд.

Регулювання висоти зрізу



УВАГА!

небезпека травмування!

Регулювання висоти зрізу виконуйте тільки при вимкненому двигуні й зупиненому ножі!



- Завжди налаштовуйте колеса на однакову висоту зрізу.
- Порядок регулювання висоти зрізу залежить від моделі.

Центральне регулювання (1)

- Натисніть і утримуйте кнопку центрального регулювання. (1/1)
 - Для газонів з низькою травою переведіть ручку центрального регулювання висоти вниз. (1/2)
 - Для газонів з високою травою витягніть ручку центрального регулювання висоти вгору. (1/2)
 - Відобразиться ступінь центрального регулювання висоти. (1/3)
- Відпустіть кнопку, коли буде встановлено бажану висоту.

Регулювання вісі або центрального регулювання (2, 3)

- Для розблокування відхиліть важіль вбік і утримуйте.
- Перемістіть важіль вліво або вправо в бажане положення висоту зрізу.
- Зафіксуйте важіль.
- Виберіть однакове положення фіксації для всіх коліс.

Швидке регулювання окремих коліс або регулювання висоти зрізу (4)

- Для розблокування відхиліть важіль вбік і утримуйте.
- Перемістіть важіль вліво або вправо в бажане положення висоту зрізу.

- Зафіксуйте важіль.
- Виберіть однакове положення фіксації для всіх коліс.

Регулювання окремих коліс (5)

- Ослабте болт колеса у напрямку вліво або вправо.
- Вставте болт колеса в отвір для бажаної висоти зрізу.
- Затягніть болт колеса.



Різьбові з'єднання коліс мають праву та ліву різьбу. Під час вкручування стежте за напрямком різьби в корпусі газонокосарки і відповідними болтами.

- Виберіть однакові отвори для всіх коліс.

Центральне регулювання (6)

- Покладіть обидва великі пальці на кінці вісі.
- Покладіть пальці під корпус газонокосарки.
- Великими пальцями витягніть вісь з вирізу.
- Установіть вісь у потрібний виріз і зафіксуйте.
- Виберіть однакове положення фіксації для всіх коліс.

Косіння з травозбірником (8)



УВАГА!

небезпека травмування!

Встановлюйте та демонтуйте травозбірник лише після вимикання двигуна та зупинки ножа!

- Підніміть відбивну заслінку і навесьте травозбірник на тримачі.

Індикатор рівня заповнення

При косінні індикатор рівня заповнення підіймається вгору під впливом повітряного потоку (7a). Якщо травозбірник повний, індикатор заповнення прилягає до нього (7b). Травозбірник слід спорожнити.

Спорожнення травозбірника

1. Підійміть відбивну заслінку.
2. Від'єднайте травозбірник і зніміть його у напрямку назад (8).
3. Спорожніть травозбірник.
4. Підніміть відбивну заслінку та знову навесьте травозбірник на тримачі (8).

Косіння без травозбірника



УВАГА!

Небезпека травмування частинами, що обертаються!

Працюйте без травозбірника лише при справній торсіонній пружині відбійної заслінки!

Під дією пружини відбійна заслінка прилягає до корпусу газонокосарки. За рахунок цього скошена трава викидається назад і вниз.

Мульчування з комплектом для мульчування (опція)

Під час мульчування зрізаний матеріал не збирається, а залишається на газоні. Мульча захищає ґрунт від пересихання і збагачує його поживними речовинами.

Найкращих результатів можна досягти при регулярному зрізанні приблизно на 2 см. Лише молода трава, тканини якої швидко перегнивають.

- Висота трави перед мульчуванням: макс. 8 см
- Висота трави після мульчування: мін. 4 см



Пристосуйте швидкість кроку до мульчування, не рухайтесь занадто швидко!

Застосування комплекту для мульчування



УВАГА!

Небезпека травмування частинами, що обертаються!

Встановлюйте та демонтуйте комплект для мульчування лише після вимкнення двигуна та зупинки ножа!

1. Зніміть травозбірник. (8)
2. Підніміть відбивну заслінку і вставте комплект для мульчування в канал викидання. (9)
 - Комплект для мульчування повинен відчутно зафіксуватися.



Якщо комплект для мульчування не зафіксувався, він, а також ніж можуть бути пошкоджені.

Демонтаж комплекту для мульчування



УВАГА!

Небезпека травмування частинами, що обертаються!

Встановлюйте та демонтуйте комплект для мульчування лише після вимкнення двигуна та зупинки ножа!

1. Підійміть відбивну заслінку. (10)
2. Розблокуйте комплект для мульчування. (10)
3. Зніміть комплект для мульчування.

Косіння з боковим каналом викидання (опція)



УВАГА!

Небезпека травмування частинами, що обертаються!

Встановлюйте та демонтуйте боковий канал викидання лише після вимкнення двигуна та зупинки ножа!

Використання бокового каналу викидання

1. Зніміть травозбірник і встановіть комплект для мульчування.
2. Відкиньте і утримуйте кришку бокового каналу викидання (11/1).
3. Вставте боковий канал викидання (11/2).
4. Повільно закрийте кришку.
 - ⇒ Кришка запобігає випадінню бокового каналу викидання.

Демонтаж бокового каналу викидання

1. Відкиньте і утримуйте кришку бокового каналу викидання (11/1).
2. Зніміть боковий канал викидання і закрийте кришку (11/2).

Регулювання висоти ручки (опція)

Ручку можна за потреби встановити в одне з двох положень висоти.

1. Відкрутіть обидва гвинти ручки на різьбовому з'єднанні на нижній поперечині.
2. Витягніть болти і вставте в один з двох прямих кутних отворів у тримачах і ручках (12).
Стежте за тим, щоб на обох тримачах використувалися однакові отвори!
3. Зафіксуйте тримачі на нижній поперечині за допомогою гвинтів ручки.

Запуск двигуна



ПОПЕРЕДЖЕННЯ!

За жодних обставин не допускати роботи двигуна в приміщенні. Небезпека отруєння!



УВАГА!

Небезпека травмування частинами, що обертаються!

Не перевертайте пристрій під час запуску!



- Запускайте двигун тільки при установленому ножі (ніж служить інерційною масою)!
- Під час запуску прогрітого до робочої температури двигуна (HONDA) НЕ використовуйте дросельну засувку або кнопку підкачування!
- Не змінюйте настройки регулятора двигуна!

Швидке регулювання окремих коліс або регулювання вісі (4)

- Для розблокування відхиліть важіль вбік і утримуйте.
- Перемістіть важіль вліво або вправо в бажане положення висоту зрізу.
- Зафіксуйте важіль.
- Виберіть однакове положення фіксації для всіх коліс.
- Не запускайте пристрій, якщо канал викидання не закритий одним з вказаних нижче вузлів.
 - Травозбірник
 - Відбивна заслінка
 - Комплект для мульчування
- Задійте пусковий вимикач з обережністю, відповідно до вказівок виробника.
- Дотримуйтесь безпечної дистанції до ріжучого інструменту.
- Запускайте пристрій на газоні з низькою травою.

Символи положень пристрою

Дросельна засувка *

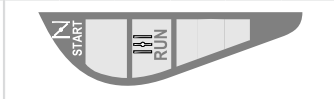

	Пуск	Робота	Стоп
Дистанційне керування газом *			
	Пуск	Стоп	
Дистанційне керування газом з дросельною засувкою *			
Варіоредуктор *			
	Швидко	повільно	
Муфта ножів*			
	Вкл.	Викл.	

* В залежності від моделі

Ручний запуск

Без дистанційного керування газом, з дросельною засувкою

Дросельна засувка *	Пуск	Робота	Стоп
	N		

- 1 Переведіть дросельну засувку в положення 1 (13/1).
- 2 Підтягніть запобіжну скобу до верхньої ручки і утримуйте (17) — запобіжна скоба не фіксується.
- 3 Плавнов витягніть пусковий трос і знову повільно відпустіть його (18).
- 4 Після прогрівання двигуна (прибл. 15–20 секунд) встановіть дросельну засувку в положення 2 (13/2).



Двигун має незмінну настройку газу. Регулювання частоти обертання неможливе.

Без дистанційного керування газом, з підкачуванням (16)

- 1 Тричі натисніть кнопку підкачування з інтервалом приблизно 2 секунди (16). При температурі нижче 10 °C натисніть кнопку підкачування п'ять разів.
- 2 Підтягніть запобіжну скобу до верхньої ручки і утримуйте (17) — запобіжна скоба не фіксується.
- 3 Плавню витягніть пусковий трос і знову повільно відпустіть його (18).



Двигун має незмінну настройку газу. Регулювання частоти обертання неможливе.

Без дистанційного керування газом, без підкачування/дросельної засувки

- 1 Підтягніть запобіжну скобу до верхньої ручки і утримуйте (17) — запобіжна скоба не фіксується.
- 2 Плавню витягніть пусковий трос і знову повільно відпустіть його (18).



Двигун має незмінну настройку газу. Регулювання частоти обертання неможливе.

З дистанційним керуванням газом, з дросельною засувкою

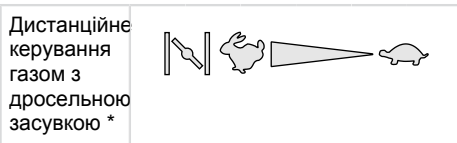

- 1 Встановіть важіль газу в положення **N** (14/1).
- 2 Підтягніть запобіжну скобу до верхньої ручки і утримуйте (17) — запобіжна скоба не фіксується.
- 3 Плавню витягніть пусковий трос і знову повільно відпустіть його (18).
- 4 Після прогрівання двигуна (прибл. 15–20 секунд) установіть важіль газу у положення між і (14/2).

З дистанційним керуванням газом, без підкачування/дросельної засувки

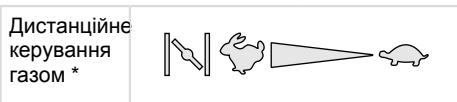

	Пуск	Стоп
--	------	------

- 1 Встановіть важіль газу в положення (20/1).
- 2 Підтягніть запобіжну скобу до верхньої ручки і утримуйте (17) — запобіжна скоба не фіксується.
- 3 Плавню витягніть пусковий трос і знову повільно відпустіть його (18).
- 4 Після прогрівання двигуна (прибл. 15–20 секунд) установіть важіль газу у положення між і (20).

З дистанційним керуванням газом, з підкачуванням (16)



Дистанційне керування газом *		
	Пуск	Стоп

- 1 Встановіть важіль газу в положення (20/1).
- 2 Тричі натисніть кнопку підкачування з інтервалом приблизно 2 секунди (16). При температурі нижче 10 °C натисніть кнопку підкачування п'ять разів.
- 3 Підтягніть запобіжну скобу до верхньої ручки і утримуйте (17) — запобіжна скоба не фіксується.
- 4 Плавню витягніть пусковий трос і знову повільно відпустіть його (18).
- 5 Коли двигун запуститься, установіть важіль газу в положення потрібної частоти обертання між і (20).



Електричний стартер (опція)

Електричний стартер з підкачуванням (16)

- 1 Переведіть важіль газу в положення «ПУСК» (15/1).
- 2 Тричі натисніть кнопку підкачування з інтервалом приблизно 2 секунди (16). При температурі нижче 10 °C натисніть кнопку підкачування п'ять разів.
- 3 Підтягніть запобіжну скобу до верхньої ручки і утримуйте (17) — запобіжна скоба не фіксується.
- 4 Повністю поверніть ключ в замку запалювання вправо (19).

- Щойно двигун запуститься, відпустіть ключ запа- лювання (він повертається в положення 0).
- Установіть важіль газу у положення потрібної частоти обертанні між  і  (15/2).

Електричний стартер без підкачування/ дросель- ної засувки (15)

- Переведіть важіль газу в положення «ПУСК» (15/1).
- Підтягніть запобіжну скобу до верхньої ручки і утримуйте (17) — запобіжна скоба не фіксується.
- Повністю поверніть ключ в замку запалювання вправо (19).
- Щойно двигун запуститься, відпустіть ключ запа- лювання (він повертається в положення 0).
- Установіть важіль газу у положення потрібної частоти обертанні між  і  stellen (15/2).

Муфта ножів (опція)



Муфта ножів дозволяє виконувати зчеплення і розче- плення ножів під час роботи двигуна.

Зчеплення ножів

- Підтягніть запобіжну скобу до верхньої ручки і утримуйте (17).
⇒ *запобіжна скоба не фіксується.*
- Відхиліть важіль муфти від корпусу (21/1).
⇒ *Ніж зчіплюється.*

Розчеплення ножів

- Відпустіть запобіжну скобу (25).
⇒ *Ніж розчіплюється.*
⇒ *Важіль муфти переходить у положення спокою (21/2).*

Вимкнення двигуна

Пристрій без муфти ножів

- Встановіть важіль газу в положення  (20/2).
- Відпустіть запобіжну скобу (25).
⇒ *Двигун вимикається.*

 **ПОПЕРЕДЖЕННЯ!**
Небезпека порізів!
Ножовий вал обертається за інерцією!
Не просовувати руки під прилад одразу після його вимкнення.

Пристрій з муфтою ножів



- Відпустіть запобіжну скобу (25).
- Встановіть важіль газу в положення  (20/2).
⇒ *Двигун вимикається.*

 **ПОПЕРЕДЖЕННЯ!**
Небезпека порізів!
Ножовий вал обертається за інерцією!
Не просовувати руки під прилад одразу після його вимкнення.

Привод коліс (опція)

 **УВАГА!**
Вмикайте передачі лише при працюючому двигуні.

Ввімкнення приводу коліс

- Притисніть скобу ввімкнення редуктора до верхньої ручки і утримуйте (22) — скоба ввімкнення редуктора не фіксується.
⇒ *Привод коліс вмикається.*

Вимкнення приводу коліс

- Відпустіть скобу ввімкнення редуктора (24).
⇒ *Привод коліс вимикається.*

Варіоредуктор (опція)



Варіоредуктор дозволяє плавно регулювати швидкість руху газонокосарки.



УВАГА!

Задійте важіль лише при працюючому двигуні. Перемикання без приводу двигуна може спричинити пошкодження приводного механізму.

1. Для підвищення швидкості потягніть важіль (23) у напрямку (23/2).
2. Для зменшення швидкості потягніть важіль (23) у напрямку (23/1).



Завжди пристосовуйте швидкість руху до умов ґрунту і газону!

ТЕХНІЧНЕ ОБСЛУГОВУВАННЯ І ДОГЛЯД



УВАГА!

Небезпека травмування!

- Перед початком будь-яких робіт із технічного обслуговування завжди вимикайте двигун і від'єднайте контактний наконечник від свічки запалювання!
- Двигун може рухатися за інерцією після вимкнення. Після вимкнення переконайтеся, що двигун зупинився.
- Під час техобслуговування ножів обов'язково одягайте робочі рукавиці!

- Підтягніть всі гайки, болти і гвинти.
- Пристрій повинен перебувати в безпечному робочому стані.
- Перш ніж поставити машину на стоянку дочекайтеся охолодження двигуна.
- Регулярно перевіряйте працездатність і знос травозбірника.
- Чистіть пристрій після кожного його використання. Забороняється мити пристрій водою.

- Вода, що проникає всередину, може спричинити несправності (система запалювання, карбюратор).
- Регулярно перевіряйте ножі на наявність пошкодження.
- Замініть несправний глушник.

Нахил газонокосарки

В залежності від виробника двигуна:

- карбюратор/повітряний фільтр повинен бути обернений вгору (26)
- свічка запалювання повинна бути обернена вгору (27)



Дотримуйтеся вказівок довідника з експлуатації двигуна!

Шліфування/заміна ножів

- Для заточування тупих або заміни пошкоджених ножів звертайтеся тільки в сервісний центр або авторизовані майстерні.
- Переточені ножі необхідно збалансувати.



УВАГА!

Незбалансовані ріжучі ножі створюють сильні вібрації і пошкоджують косарку.

Зарядка стартерної акумуляторної батареї (опція)

Стартерна акумуляторна батарея не потребує технічного обслуговування і в нормальних умовах заряджається від косарки. В особливих випадках користувач повинен зарядити акумуляторну батарею:

- перед першим введенням газонокосарки в експлуатацію.
- у випадку розрядки перед зимовою перервою або при інших тривалих перервах в роботі (більше 6 місяців).

Порядок зарядки:

1. Витягніть зарядний пристрій з відділення батареї.
2. Від'єднайте кабель акумуляторної батареї від кабелю двигуна (28).
3. З'єднайте кабель акумуляторної батареї з кабелем зарядного пристрою (29).
4. Приєднайте зарядний пристрій до мережі живлення. Напряга мережі живлення повинна відповідати робочій напрузі зарядного пристрою.

Зарядка триває приблизно 36 годин. Використовуйте лише оригінальний зарядний пристрій, що входить до комплекту пристрою.



УВАГА!

- Виконуйте зарядку стартерної акумуляторної батареї лише в сухих, добре провітрюваних приміщеннях!
- Не вмикайте газонокосарку під час зарядки!

Догляд за двигуном

Motoröl wechseln

- 1 Zum Auffangen des Öls einen geeigneten Behälter bereitstellen.
- 2 Öl über die Öleinfüllöffnung vollständig ablaufen lassen oder absaugen.



Gebrauchtes Motoröl umweltfreundlich entsorgen!

Wir empfehlen, Altöl in einem geschlossenen Behälter beim Recycling-Center oder einer Kundendienststelle abzugeben.

Altöl nicht:

- in den Abfall geben
- in Kanalisation oder Abfluss schütten
- auf die Erde schütten

Заміна повітряного фільтру

- Дотримуйтеся вказівок довідника з експлуатації двигуна.

Заміна свічки запалювання

- Дотримуйтеся вказівок довідника з експлуатації двигуна.

Привод коліс (опція)

Регулювання троса Боудена

Якщо при працюючому двигуні привод колісне вмикається або не вмикається, необхідно відрегулювати відповідний трос Боудена.



УВАГА!

Небезпека отримання травм!

Виконуйте регулювання троса Боудена лише при вимкненому двигуні.

1. Обертайте регулятор троса Боудена в напрямку, вказаному стрілкою (30).
2. Для перевірки правильності регулювання запустіть двигун і ввімкніть привод коліс.
3. Якщо привод коліс не працює, доставте газонокосарку в сервісну майстерню або спеціалізований сервісний центр.

Змащування приводної шестерні

- Періодично змащуйте приводну шестерню на валу редуктора аерозольним маслом.



Редуктор приводу коліс не потребує технічного обслуговування.

ЗБЕРІГАННЯ



УВАГА!

Небезпека вибуху!

- Не зберігайте пристрій поблизу джерел відкритого вогню або тепла!

- Дочекайтеся охолодження двигуна.
- Для компактного зберігання складіть верхню ручку.
- Висушіть пристрій і зберігайте у недоступному для дітей і сторонніх осіб місці.
- Зберігайте стартерну акумуляторну батарею в місці, де виключається її промерзання.
- Періодично заряджайте стартерну акумуляторну батарею.
- Спорожніть паливний бак.
- Від'єднайте штекер свічки запалювання.

РЕМОНТ

Ремонтні роботи дозволяється виконувати тільки співробітникам сервісних центрів і авторизованих майстерень.

УТИЛІЗАЦІЯ



Забороняється утилізувати прилади, батареї чи акумулятори, що стали непридатними, разом із побутовими відходами!

Упаковка, сам пристрій та його приладдя виконані з матеріалів, що можуть бути використані повторно, тому вони підлягають відповідній утилізації.

УСУВАННЯ НЕСПРАВНОСТЕЙ

**УВАГА!**

Забороняється вирівнювати вал двигуна і ножі!

Несправність	Усування
Двигун не запускається	<ul style="list-style-type: none"> ■ Заправте бензин ■ Встановіть важіль газу в положення «Запуск» ■ Ввімкніть дросельну засувку ■ Притисніть скобу ввімкнення двигуна до верхньої ручки ■ Перевірте і при необхідності замініть свічки запалювання ■ Очистіть повітряний фільтр ■ Вільно прокрутіть ножі ■ Зарядіть стартерну акумуляторну батарею ■ Запустіть машину на вже підстриженому газоні
Потужність двигуна знижується.	<ul style="list-style-type: none"> ■ Відкоригуйте висоту зрізу ■ Заточіть або замініть ніж ■ Очистіть канал викидання/корпус ■ Очистіть повітряний фільтр ■ Зменшіть швидкість роботи
Неохайний зріз	<ul style="list-style-type: none"> ■ Заточіть або замініть ніж ■ Відкоригуйте висоту зрізу
Травозбірник заповнюється недостатньо	<ul style="list-style-type: none"> ■ Відкоригуйте висоту зрізу ■ Дайте газону висохнути ■ Заточіть або замініть ніж ■ Очистіть решітку травозбірника ■ Очистіть канал викидання/корпус
Привод коліс не працює	<ul style="list-style-type: none"> ■ Відрегулюйте трос Боудена ■ Клиновий ремінь пошкоджено ■ Зверніться в сервісну майстерню ■ Очистіть привод коліс, зубчатий ремінь і редуктор від бруду ■ Змастіть механізм вільного ходу (приводна шестерня на валу редуктора) аеро- зольним маслом
Колеса не обертаються при ввімкненому редукторі	<ul style="list-style-type: none"> ■ Підтягніть болти коліс ■ Маточина колеса несправна ■ Клиновий ремінь пошкоджено ■ Зверніться в сервісну майстерню
Пристрій вібрає надзвичайно сильно	<ul style="list-style-type: none"> ■ Перевірте ніж



Якщо ви не можете усунути неполадку самостійно або її немає у цій таблиці, зверніться до сервісного центру нашої компанії.

У таких випадках пристрій потребує кваліфікованої перевірки:

- після наїзду на перешкоду;
- після різкої зупинки двигуна;
- у разі пошкодження редуктора;
- у разі пошкодження клинового ременя.

■ у разі згинання ножа;

■ у разі згинання валу двигуна.

СЕРТИФІКАТ ВІДПОВІДНОСТІ ЄС

- Див. довідник з монтажу

ГАРАНТІЯ

Ми усуваємо можливі дефекти матеріалів чи виробничий брак пристрою впродовж встановленого законом тер- міну подачі рекламаций на свій розсуд шляхом ремонту чи заміни. Термін визначається законодавством країни, у якій було придбано пристрій.

Гарантія діє лише за наступних умов:

- при належному використанні пристрою;
- при дотриманні довідника з експлуатації;
- при використанні оригінальних запчастин.

Гарантія анулюється:

- при спробах ремонту пристрою;
- при технічних змінах пристрою;
- при застосуванні не за призначенням (напри- клад, у комерційних цілях).

Гарантія не поширюється:

- на пошкодження лакового покриття, які пояснюються нормальним зношуванням;
- деталі, що зношуються, у каталозі запчастин включені в рамку [xxx xxx (x)]
- двигуни внутрішнього згорання: для них діють гарантійні положення відповідного виробника.

Гарантійний період починається с дати придбання першим покупцем. Такою датою вважається дата оригіналь- ного документу на придбання. У гарантійному випадку зверніться з даним гарантійним листом та документом, який підтверджує купівлю то- вару, до свого дилера чи до найближчого авторизованого сервісного центру. Гарантія дає право покупцеві пред'являти виробникові претензії відносно усуння несправностей.

ПРЕВОД НА ОРИГИНАЛНОТО РЪКОВОДСТВО ЗА ЕКСПЛОАТАЦИЯ

Съдържание

За този наръчник.....	322
Описание на продукта.....	322
Указания за безопасност.....	324
Монтаж.....	325
Пускане в експлоатация.....	326
Поддръжка и грижа.....	332
Съхраняване.....	334
Ремонт.....	334
Изхвърляне.....	334
Помощ при неизправности.....	335
ЕО декларация за съответствие.....	336
Гаранция.....	336

ЗА ТОЗИ НАРЪЧНИК

- Прочетете настоящата документация преди пускането в експлоатация. Това е предпоставка за безопасна работа и безавариен начин на употреба. Преди употреба се запознайте с елементите за управление и използването на машината.
- Спазвайте указанията за безопасност и предупрежденията в документацията и върху уреда.
- Настоящата документация е неразделна част на описания продукт и при продажба трябва да се предоставя на купувача заедно с уреда.

Обяснение на знаците



ВНИМАНИЕ!

Точното спазване на тези указания може да предотврати евентуални телесни повреди или материални щети.



Специални указания за повече яснота и правилна употреба.

ОПИСАНИЕ НА ПРОДУКТА

В тази документация са описани различни модели бензинови косачки. Някои модели са оборудвани с кош за събиране на тревата и/или са пригодени и за мулчиране.

Идентифицирайте вашия модел с помощта на изображенията на продуктите и на описанието на различните опции.

Употреба според предназначението

Този уред е предвиден за косене на частни тревни площи и може да се използва само когато те са сухи.

Друга, различаваща се от тази употреба, се счита за неправилна.

Възможно неправилно използване

- Този уред не е подходящ за употреба при обществени зелени площи, паркове, спортни площадки, както и в селското и горското стопанство.
- Предпазните устройства не бива да се демонтират или шунтират.
- Уредът да не се използва при дъжд или когато тревата е мокра.
- Уредът не трябва да се използва за промишлени нужди.

Предпазни и защитни устройства



ВНИМАНИЕ!

Опасност от нараняване!

Предпазните и защитните устройства не трябва да се изключват!

Предпазна скоба

Уредът е снабден с предпазна скоба.



ВНИМАНИЕ!

Опасност от нараняване!

При опасност пуснете предпазната скоба.

Уреди без куплунг за ножа:

- Режещият нож се спира
- Двигателят се спира.

Уреди с куплунг за ножа:

- Режещият нож се спира
- Внимание! - Двигателят продължава да работи.

Капак

Капакът предпазва от части, които могат да изхвъркнат от машината.



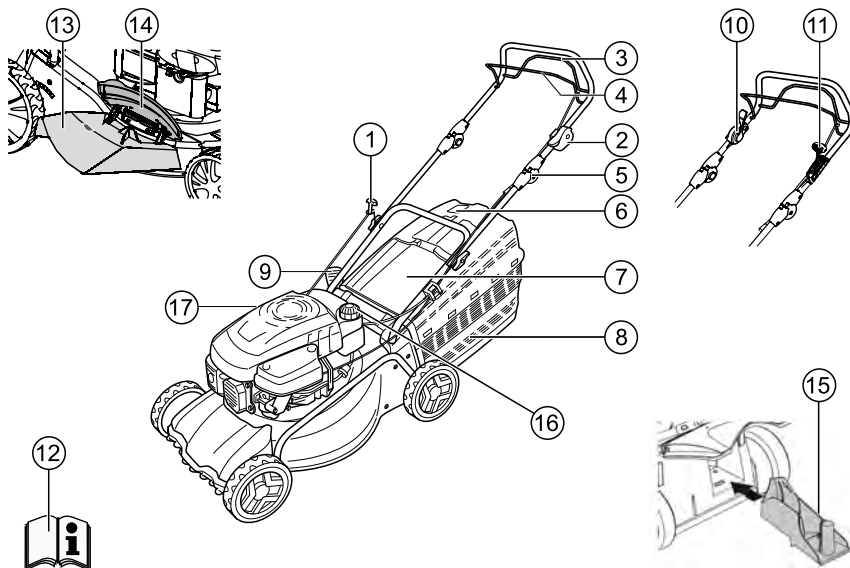

Преглед на продукта



1	Въже на стартера 9 Регулиране	10	Куплунг за ножа
2	Старт, Стоп *	11	Vario предавателна кутия *
3	Задвижване на колелата *	12	Инструкция за употреба
4	Предпазна скоба	13	Изхвъргачен ръкав*
5	Ергономично регулиране на височината *	14	Затваряща клапа *
6	Индикатор за напълване *	15	Приставка за мулчиране *
7	Капак *	16	Резервоар за бензин
8	Кош за събиране на тревата *	17	Гърловина за наливане на маслото
9	Регулиране височината на косене *		

* според модела

Символи върху уреда

	Внимание! Особена предпазливост при употреба!
	Преди пускане в експлоатация прочетете инструкцията за употреба!
	Внимание! Дръжте трети лица далече от опасната зона!
	Внимание! Пазете ръцете и краката си от режещия инструмент!
	Спазвайте дистанция от опасната зона!
	Преди работи по режещия инструмент издърпайте щекера на свещите!
	Освободете моторната спирачка!
	Включете задвижването на колелата!
	Дистанционно управление за газта Старт/Стоп
Допълнителни символи при уреди с електрически стартер	
	Внимание! Опасност от токов удар!
	Внимание! Дръжте захранващия кабел далече от режещите инструменти!
	Преди работи по поддръжката или при повреден кабел винаги изключвайте уреда от мрежата!

УКАЗАНИЯ ЗА БЕЗОПАСНОСТ

**ВНИМАНИЕ!**

Използвайте уреда само в технически изправно състояние!

**ВНИМАНИЕ!****Опасност от нараняване!**

Предпазните и защитните устройства не трябва да се изключват!

**ВНИМАНИЕ!****Опасност от пожар!**

Заредената с гориво машина да не се съхранява в сгради, в които бензиновите пари биха могли да влязат в контакт с открит огън или искри!

Зоните около двигателя, ауспуха, гнездото на акумулатора и резервоара за гориво да се поддържат чисти от окосена трева, бензин и масло.

**ВНИМАНИЕ!****Опасност от пожар!**

Бензинът и маслото са леснозапалими!

- Дръжте трети лица далеч от опасната зона.
- Никога не косете, когато наблизко има хора, особено деца и домашни животни.
- Водачът на машината или потребителят носи отговорност за злополуки с други лица или с тяхното имущество.
- Деца и лица, които не познават това ръководство за употреба, не трябва да използват уреда.
- Съблюдавайте местните разпоредби за минимална възраст на обслужващото лице.
- Не използвайте уреда под въздействието на алкохол, наркотични вещества или медикаменти.
- Носете целесъобразно работно облекло:
 - дълги панталони
 - здрави и нехлъзгащи се обувки
 - антифони

- При работа на склонове:
 - никога не работете върху гладък и хлъзгав наклон.
 - винаги осигурявайте стабилна поза.
 - винаги косете напречно на склона, никога нагоре или надолу.
 - не косете на склонове с наклон повече от 20°!
 - бъдете особено внимателни при обръщане!
- Работете само при наличие на достатъчна дневна светлина или изкуствено осветление.
- Пазете тялото, крайниците и облеклото си от ре- жещия инструмент.
- Спазвайте местните разпоредби за уместно време за експлоатация.
- Не оставяйте без надзор готовия за работа уред
- Косете само с остър режещ нож.
- Никога не експлоатирайте уреда с повредени предпазни устройства/ предпазни решетки.
- Никога не експлоатирайте уреда без напълно монтирани предпазни устройства (напр.: капак, кошове за събиране на тревата)
- Проверявайте уреда за повреди преди всяка употреба, сменете повредените или износени части.
- Износените или повредени ножове и крепителни болтове да се подменят само по групи, за да се избегне дисбаланс.
- Преди да стартирате двигателя, разкачете всич- ки ножове и задвижвания.
- Спрете двигателя, изчакайте уреда да спре, извадете ключа за запалване и щекера на све- щите:
 - при отдалечаване от уреда
 - при проверка, почистване или работи по уреда
 - при настъпване на неизправности
 - преди освобождаване на блокировки
 - преди отстраняване на запушвания
 - след контакт с чужди тела
 - преди да доливате гориво
 - по уреда има неизправности и необичайни вибрации (необходима е незабавна про- верка)



Потърсете повреди по косачката и извършете необходимите ремонтни работи, преди отново да включите косачката и да започнете работа.

- Поставете щекера на свещите и стартирайте двигателя
 - след отстраняване на повредата (виж таб- лицата с повреди) и проверка на уреда
 - след почистването на уреда
- Не стартирайте мотора, ако сте застанали пред изхвъргачния канал.
- Проверете изцяло и внимателно целия терен, който трябва да се окоси, отстранете всички чужди тела.
- Бъдете особено внимателни при обръщане на посоката, както и при издърпване на косачката към себе си.
- Не косете през препятствия (напр. клони, корени на дървета).
- Отстранявайте окосената трева само при спрял двигател.
- Изключвайте двигателя, когато прекосявате друга площ, различна от тази, която трябва да се окоси.
- Никога не повдигайте или носете уреда при работещ двигател.
- При доливане на бензин или масло не яжте и не пийте.
- Не вдъшвайте бензиновите пари.
- Водете уреда в пешеходно темпо.
- Преди работа проверете дали всички гайки, вин- тове и болтове са затегнати.
- Докато двигателят спира, затворете дроселната клапа. Ако двигателят има кран за спиране на бензина, след косене трябва да го затворите.

МОНТАЖ

Спазвайте приложената инструкция за монтаж.



ВНИМАНИЕ!

Уредът може да бъде пуснат едва след напълно завършен монтаж.

Зареждане с гориво

Преди пускането в експлоатация трябва да заредите косачката с гориво.

**ПРЕДУПРЕЖДЕНИЕ!****опасност от пожар!**

Бензинът и маслото са лесно запалими!



Винаги съблюдавайте включеното в доставката ръководство за експлоатация на производителя на двигателя.

Горива

	Бензин	Двигателно масло
Вид	Стандартен бензин / безоловен	виж указанията на производителя на двигателя
Обем	виж указанията на производителя на двигателя	ок. 0,6 l

*Горива***Безопасност****ПРЕДУПРЕЖДЕНИЕ!**

Не оставяйте двигателя да работи в затворени помещения. Опасност от отравяне!

- Съхранявайте бензина и маслото само в предвидените за това резервоари.
- Доливайте или източвайте бензина и маслото само на открито, при изключен, истинал двигател.
- Не доливайте бензин или масло при работещ двигател.
- Не прелъзвайте резервоара (бензинът се разширява).
- Не пушете по време на зареждане
- Не отваряйте капачката на резервоара при работещ или горещ двигател
- Винаги затваряйте добре капачката на резервоара
- Винаги затваряйте добре капачката на резервоара

- Ако бензинът е прелял, не трябва да се пра- ви никакъв опит за стартиране на двигателя. Вместо това машината трябва да се отстрани от замърсената с бензин площ. Всеки опит за за- палване трябва да се избягва, докато бензино- вите пари се разсеят.

- Ако има теч на масло:
 - Не пускайте двигателя
 - Попийте изтеклото двигателно масло със свързващо вещество за масла или парцал и го изхвърлете надлежно
 - Почистете уреда.



Старото масло не трябва да:

- изхвърляте при битовите отпадъци
- изсипвате в канализацията, в отточните тръби или по земята.

Препоръчваме да предадете отработеното масло в затворен резервоар в център за рециклиране или в сервиз.

Доливане на бензин

1. Отвинтете капака на резервоара, оставете го на чисто място.
2. Долейте бензин с фуния.
3. Затворете плътно отвора за доливане на бензин и го почистете.

Доливане на двигателно масло

1. Отвинтете капака за доливане на масло, оставете ключалката на чисто място.
2. Долейте масло с фуния.
3. Затворете плътно отвора за доливане на масло и го почистете.

ПУСКАНЕ В ЕКСПЛОАТАЦИЯ**ВНИМАНИЕ!**

Уредът не трябва да се използва с хлабав, повреден или износен режещ механизъм и/или закрепващи части. Извършвайте винаги визуална проверка, преди да пуснете уреда.

Настройка на височината на косене



ВНИМАНИЕ!

опасност от нараняване!

Регулирайте височината на косене само при изключен двигател и спрял режещ нож.



- Винаги настройвайте всички колела на еднаква височина на косене.
- Регулирането на височината на косене зависи от модела.

Централно регулиране (1)

- Задръжте натиснат бутон за централно регулиране на височината. (1/1)
 - За по-къси тревни площи натиснете дръжката на централното регулиране на височината надолу. (1/2)
 - За по-дълги тревни площи натиснете дръжката на централното регулиране на височината нагоре. (1/2)
 - Индикацията показва степента на централното регулиране на височината. (1/3)
- Отпуснете бутон при желаната височина на косене.

Регулиране на осите или централно регулиране (2, 3)

- Натиснете лоста за освобождаване настрани и го задръжте.
- Плъзнете лоста наляво или надясно на желаната височина на косене.
- Фиксирайте лоста.
- Съблюдавайте положението на фиксиране при всички колела да е еднакво.

Бързо регулиране на отделно колело или регулиране на осите (4)

- Натиснете лоста за освобождаване настрани и го задръжте.
- Плъзнете лоста наляво или надясно на желаната височина на косене.
- Фиксирайте лоста.
- Съблюдавайте положението на фиксиране при всички колела да е еднакво.

Регулиране на отделно колело (5)

- Развийте болта на колелото отляво или отдясно.
- Поставете болта на колелото в отвора за желаната височина на косене.
- Затегнете болта на колелото.



Болтовете на колелата са с лява и дясна резба. При завинтването внимавайте за съответната посока на резбата в корпуса на косачката и прилежащите ѝ болтове.

- Съблюдавайте положението на отворите на всички колела да е еднакво.

Централно регулиране на осите (6)

- Поставете двата си палеца в краищата на осите.
- Поставете пръстите си под корпуса на косачката.
- Издърпайте оста с двата палеца от досегашния прорез за височина на косене.
- Издърпайте оста с двата палеца пред желания прорез за височина на косене и я фиксирайте.
- Съблюдавайте положението на фиксиране при всички колела да е еднакво.

Косене с кош за събиране на трева (8)



ВНИМАНИЕ!

опасност от нараняване!

Сваляйте или поставяйте коша за събиране на тревата само при изключен двигател и спрял режещ нож!

- Повдигнете капака и закачете коша за събиране на тревата върху държачите.

Индикатор за напълване

При косенето индикацията за нивото на напълване се натиска нагоре от въздушния поток (7a). Ако кошът за трева е пълен, индикацията за нивото на напълване прилепва плътно към коша (7b). Кошът за трева трябва да се изпразни.

Изпразване на коша за събиране на тревата

1. Повдигнете капака.
2. Откачете коша за събиране на тревата и го извадете назад (8).

- Изпразнете коша за събиране на тревата.
- Повдигнете капака и отново закачете коша за събиране на тревата за държачите (8).

Косене без кош за събиране на тревата



ВНИМАНИЕ!

Опасност от нараняване от въртящи се части!

Косете без кош за събиране на тревата само при изправна торсионна пружина на капака!

Капакът се затваря към корпуса на косачката от нати- ска на силата на пружината. Така окосената трева се изхвърля назад и надолу.

Мулчиране с приставка за мулчира- не (опция)

При мулчиране окосената трева не се събира, а оста- ва върху тревната площ. Мулчът предпазва почвата от изсъхване и я снабдява с подхранващи вещества.

Най-добрите резултати се постигат чрез редовно намаляване с ок. 2 см. Само младата трева с меки листа гние бързо.

- Височина на тревата преди мулчиране: макси- мум 8 см
- Височина на тревата след мулчиране: минимум 4 см



Пригодете своето темпо на ходене към мулчи- рането, не вървете прекалено бързо!

Поставяне на приставката за мулчиране



ВНИМАНИЕ!

Опасност от нараняване от въртящи се части!

Сваляйте или поставяйте приставката за мулчиране само при изключен мотор и спрял режещ нож!

- Свалете коша за събиране на тревата. (8)
- Повдигнете капака и поставете приставката за мулчиране в изхвъргачния канал. (9)
 - Трябва да чуete как приставката за мулчиране се фиксира.



Ако приставката за мулчиране не се застопори, тя и режещият нож могат да се повредят.

Сваляне на приставката за мулчиране



ВНИМАНИЕ!

Опасност от нараняване от въртящи се части!

Сваляйте или поставяйте приставката за мулчиране само при изключен мотор и спрял режещ нож!

- Повдигнете капака. (10)
- Освободете застопоряващия механизъм на приставката за мулчиране. (10)
- Издадете приставката за мулчиране.

Косене със страничен изхвъргач (опция)



ВНИМАНИЕ!

Опасност от нараняване от въртящи се части!

Сваляйте или поставяйте страничния из- хвъргач само при изключен двигател и спрял режещ нож!

Поставяне на страничния изхвъргач

- Свалете коша за събиране на тревата и поста- вете приставката за мулчиране.
- Отворете капака за страничния изхвъргач и задръжте (11/1).
- Поставете канала на страничния изхвъргач (11/2).
- Бавно затворете капака.
 - ⇒ Капакът предпазва канала за странично изхвър- ляне от изпадане.

Сваляне на страничния изхвъргач

- Отворете капака за страничния изхвъргач и задръжте (11/1).
- Свалете страничния изхвъргач и затворете капака (11/2).

Регулиране височината на ръкох- ватката (опция)

При необходимост височината на ръкохватката може да се регулира в две различни височини.

- 1 Развийте двата болта за ръкохватката от болто-вата връзка на долната ръкохватка.
- 2 Издърпайте болтовете и настройте желаната позиция на ръкохватката, като ги поставите в един от правоъгълните отвори върху държачите и с помощта на ръкохватките (12).
Внимавайте при всеки държач да се използва един и същ отвор!
- 3 Завинтете държачите заедно с долната ръкохватка отново с болтовете на ръкохватката.

Пускане на двигателя



ПРЕДУПРЕЖДЕНИЕ!

Не оставяйте двигателя да работи в затворени помещения. Опасност от отравяне!



ВНИМАНИЕ!

Опасност от нараняване от въртящи се части!

Не наклоняйте уреда при процеса на стартиране!



- Пускайте двигателя само при монтиран нож (ножът служи като инерционна маса)!
- При включването на топъл, готов за работа двигател (HONDA) НЕ използвайте смучача или бутона на подкачващата помпа!
- Не променяйте настройките на регулатора на двигателя!

Бързо регулиране на отделно колело или регулиране на осите (4)

- Натиснете лоста за освобождаване настрани и го задръжте.
- Плъзнете лоста наляво или надясно на желаната височина на косене.
- Фиксирайте лоста.
- Съблюдавайте положението на фиксирани при всички колела да е еднакво.
- Не включвайте уреда, ако изхвъргачният канал не е покрит с една от следните части:
 - Кош за събиране на тревата
 - Капак
 - Приставка за мулчиране

- Задействайте ключа на стартера особено внимателно, съобразно указанията на производителя-теля
- Внимавайте да има достатъчна дистанция между краката и режещия инструмент
- Стартирайте уреда в ниска трева.

Знаци за положение върху уреда

Смучач *			
	Старт	Работи	Стоп
Дистанционно управление на газта *			
	Старт	Стоп	
Дистанционно управление на газта със смучач *			
	Старт	Стоп	
Vario предавателна кутия *			
	бързо	бавно	
Куплунг за ножа *			
	Вкл	Изкл	

* според модела



Ръчно стартиране

Без дистанционно управление за газта, със смучач

Смучач *			
	Старт	Работи	Стоп
	N		



- 1 Поставете смукача на позиция 1 (13/1).
- 2 Издърпайте предпазната скоба към горната ръкохватка и задръжте (17) – предпазната скоба не се застопорява.
- 3 Издърпайте рязко въжето на стартера и после го оставете бавно да се навие отново (18).
- 4 След като двигателят загрее (ок. 15–20 секунди), поставете смукача на позиция 2 (13/2).

i Двигателят е с фиксирано настроена газ. Регулирането на оборотите не е възможно.

- 1 Преместете ръчката за газ на позиция N (14/1).
- 2 Издърпайте предпазната скоба към горната ръкохватка и задръжте (17) – предпазната скоба не се застопорява.
- 3 Издърпайте рязко въжето на стартера и после го оставете бавно да се навие отново (18).
- 4 След като двигателят загрее (ок. 15–20 секунди), поставете ръчката за газта на позиция между  и  (14/2).

С дистанционно управление на газта, без подкач- ваща помпа/смукач

Дистанционно управление на газта *		
	Старт	Стоп

- 1 Преместете ръчката за газ на позиция  (20/1).
- 2 Издърпайте предпазната скоба към горната ръкохватка и задръжте (17) – предпазната скоба не се застопорява.
- 3 Издърпайте рязко въжето на стартера и после го оставете бавно да се навие отново (18).
- 4 След като двигателят загрее (ок. 15–20 секунди), поставете ръчката за газта на позиция между  и  (20).

С дистанционно управление на газта, с подкачва- ща помпа (16)

Дистанционно управление на газта *		
	Старт	Стоп

- 1 Преместете ръчката за газ на позиция  (20/1).
- 2 Натиснете бутона на подкачващата помпа 3 пъти на равни интервали от около 2 секунди (16). При температури под 10 °C натиснете бутона на подкачващата помпа 5 пъти.
- 3 Издърпайте предпазната скоба към горната ръкохватка и задръжте (17) – предпазната скоба не се застопорява.

Без дистанционно управление на газта, с подкач- ваща помпа (16)

- 1 Натиснете бутона на подкачващата помпа 3 пъти на равни интервали от около 2 секунди (16). При температури под 10 °C натиснете бутона на подкачващата помпа 5 пъти.
- 2 Издърпайте предпазната скоба към горната ръкохватка и задръжте (17) – предпазната скоба не се застопорява.
- 3 Издърпайте рязко въжето на стартера и после го оставете бавно да се навие отново (18).

i Двигателят е с фиксирано настроена газ. Регулирането на оборотите не е възможно.



Без дистанционно управление на газта, без подкачваща помпа/смукач

- 1 Издърпайте предпазната скоба към горната ръкохватка и задръжте (17) – предпазната скоба не се застопорява.
- 2 Издърпайте рязко въжето на стартера и после го оставете бавно да се навие отново (18).

i Двигателят е с фиксирано настроена газ. Регулирането на оборотите не е възможно.

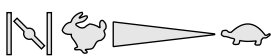

С дистанционно управление на газта, със смукач

Дистанционно управление на газта със смукач *		
	Старт	Стоп



- 4 Издърпайте рязко въжето на стартера и после го оставете бавно да се навие отново (18).
- 5 Докато двигателят работи, поставете ръчката за газ за желаната честота на въртене на двигателя на позицията между  и  (20).

Електрическо стартиране (опция)

Електрически старт с подкачваща помпа (16)

- 1 Поставете ръчката за газта на позиция „СТАРТ“ (15/1).
- 2 Натиснете бутона на подкачващата помпа 3 пъти на равни интервали от около 2 секунди (16). При температури под 10 °C натиснете бутона на подкачващата помпа 5 пъти.
- 3 Издърпайте предпазната скоба към горната ръкохватка и задръжте (17) – предпазната скоба не се застопорява.
- 4 Завъртете ключа за запалването в ключалката на дясно до края (19).
- 5 Щом двигателят заработи, отпуснете ключа за запалването (върща се обратно на позиция „0“).
- 6 Поставете ръчката за газта съобразно желаните обороти на въртене на двигателя на позицията между  и  (15/2).

Електрически старт без подкачваща помпа/смукач (15)

- 1 Поставете ръчката за газта на позиция „СТАРТ“ (15/1).
- 2 Издърпайте предпазната скоба към горната ръкохватка и задръжте (17) – предпазната скоба не се застопорява.
- 3 Завъртете ключа за запалването в ключалката на дясно до края (19).
- 4 Щом двигателят заработи, отпуснете ключа за запалването (върща се обратно на позиция „0“).
- 5 Поставете ръчката за газта съобразно желаните обороти на въртене на двигателя на позицията между  и  (15/2).

Куплунг за ножа (опция)

Куплунг за ножа *		
	Вкл	Изкл

С куплунг за ножа режещият нож може да бъде монтиран и демонтиран, докато двигателят продължава да работи.

Поставяне на режещия нож в куплунга

- 1 Издърпайте предпазната скоба към горната ръкохватка и задръжте (17).
 - ⇒ *Предпазната скоба не се застопорява.*
- 2 Отблъснете лоста на куплунга от тялото (21/1).
 - ⇒ *Режещият нож се съединява в куплунга.*

Демонтиране на режещия нож от куплунга

- 1 Пуснете предпазната скоба (25).
 - ⇒ *Режещият нож се откача от куплунга.*
 - ⇒ *Лостът на куплунга отива в изходно положение (21/2).*

Изключване на двигателя

Уред без куплунг за ножа

- 1 Преместете ръчката за газ на позиция  (20/2).
- 2 Пуснете предпазната скоба (25).
 - ⇒ *Двигателят се изключва.*



ПРЕДУПРЕЖДЕНИЕ!

Опасност от порязване!

Ножовият вал не работи! Не хващайте веднага уреда, след като го изключите.

Уред с куплунг за ножа

Куплунг за ножа *		
	Вкл	Изкл

- 1 Пуснете предпазната скоба (25).
- 2 Преместете ръчката за газ на позиция  (20/2).
⇒ *Двигателят се изключва.*

**ПРЕДУПРЕЖДЕНИЕ!****Опасност от порязване!**

Ножовият вал не работи! Не хващайте веднага уреда, след като го изключите.

Задвижване на колелата (опция)**ВНИМАНИЕ!**

Включете предавателния механизъм само при работещ мотор.

Включване на задвижването на колелата

1. Издърпайте скобата за превключване на пре- давките към горната ръкохватка и задръжте (22) – скобата за превключване на предавките не се застопорява.
⇒ *Задвижването на колелата се включва.*

Изключване на задвижването на колелата

1. Пуснете скобата за превключване на предавките (24).
⇒ *Задвижването на колелата се изключва.*

Vario предавателна кутия (опция)

Vario предавателна кутия *		
	бързо	бавно

С Vario предавателната кутия скоростта на движение на косачката може да се променя плавно.

**ВНИМАНИЕ!**

Задействайте лоста само при работещ двигател. Включването без електромоторно задвижване може да повреди задвижващия механизъм.

1. За висока скорост издърпайте лоста (23) в посока (23/2).
2. За по-ниска скорост издърпайте лоста (23) в посока (23/1).



Винаги напасвайте скоростта на движение към актуалното състояние на почвата и тревата!

ПОДДРЪЖКА И ГРИЖА**ВНИМАНИЕ!****Опасност от нараняване!**

- Преди всички работи по обслужването и поддръжката винаги спирайте двигателя и издърпайте щекера на свещите!
 - Двигателят може да продължи да работи. След изключване се уверете, че двигателят е спрял!
 - При работи по обслужването и поддръжка- та на режещия нож винаги носете работни ръкавици!
- Всички гайки, болтове и винтове трябва да са добре затегнати
 - Уредът трябва да е в безопасно работно състояние
 - Оставете двигателя да изстине, преди да изключите машината
 - Редовно проверявайте коша за събиране на тревата дали функционира и дали е износен
 - Почиствайте уреда след всяка употреба
 - Не пръскайте уреда с вода. Проникващата вода може да доведе до смущения (запалителна уредба, карбуратор)
 - Редовно проверявайте режещия нож за увреждания
 - Винаги сменяйте дефектния шумозаглушител

Накланяне на косачката

Според производителя на двигателя трябва:

- карбураторът/въздушният филтър да сочат на- горе (26)
- запалителните свещи да сочат нагоре (27)



Съблюдавайте ръководството за експлоатация на производителя на двигателя!

Заточване/смяна на режещия нож

- Затъпени или повредени режещи ножове се заточват/подменят само в сервиз или при отори- зирана специализирана фирма.
- Заточваните режещи ножове трябва да се ба- лансират.



ВНИМАНИЕ!

Небалансираните ножове предизвикват силни вибрации и увреждат косачката.

Зареждане на акумулаторната батерия (опция)

Акумулаторната батерия не се нуждае от поддръж- ка и в нормалния случай се зарежда от косачката. В случаи на изключение, батерията трябва да се зареди от потребителя:

- Преди първото пускане в експлоатация на косачката.
- При разреждане, преди зимния сезон или при по-продължителни престои (> 6 месеца).

Процес на зареждане:

- 1 Извадете зарядното устройство от гнездото на акумулатора.
- 2 Разкачете кабела на батерията от кабела на двигателя (28).
- 3 Свържете кабела на батерията с кабела на зарядното устройство (29).
- 4 Свържете зарядното устройство към електрическата мрежа. Напрежението на електрическата мрежа трябва да съответства на работното напрежение на зарядното устройство.

Времето за зареждане е ок. 36 часа. Използвайте само включеното в доставката оригинално зарядно устройство.



ВНИМАНИЕ!

- Зареждайте акумулаторната батерия само в сухи, добре проветрени помещения!
- По време на процеса на зареждане не пускайте косачката в експлоатация!

Поддържане на двигателя

Смяна на двигателното масло

- 1 За събиране на маслото подгответе подходящ съд.
- 2 Източете или изсмучете маслото през отвора за наливане на масло.



Изхвърлете използваното двигателно масло, без да замърсявате околната среда!

Препоръчваме да предадете отработеното масло в затворен резервоар в център за рециклиране или в сервиз.

Старото масло не трябва да

- изхвърляте при битовите отпадъци
- изсипвате в канализацията или в отточните тръби
- изсипвате по земята.

Смяна на въздушния филтър

- Съблюдавайте указанията на производителя на двигателя.

Смяна на запалителните свещи

- Съблюдавайте указанията на производителя на двигателя.

Задвижване на колелата (опция)

Регулиране на бронираното жило

Ако при работещ двигател задвижването на колелата вече не може да се включи или изключи, трябва да се регулира съответното бронирано жило.



ВНИМАНИЕ!

Опасност от нараняване!

Регулирайте бронираното жило само при спрян двигател.

1. Завъртете регулируемата част на бронираното жило по посока на стрелката (30).
2. За проверка на настройката пуснете двигателя и включете задвижването на колелата.
3. Ако задвижването на колелата все още не функционира, занесете косачката в сервиз или в оторизирана специализирана фирма.

Смазване на водещото зъбно колело

- Периодично смазвайте водещото зъбно колело на вала на предавката с масло на спрей.



Предавката на задвижването на колелата не се нуждае от поддръжка.

СЪХРАНЯВАНЕ



ВНИМАНИЕ!

Опасност от експлозия!

- Не съхранявайте уреда до открит огън или източници на топлина!
- Оставете двигателя да изстине.
- За да спестите място при съхранението, сгънете горната ръкохватка.
- Съхранявайте уреда на сухо място, недостъпно за деца и външни лица.
- Съхранявайте акумулаторната батерия така, че да не замръзва.
- Периодично зареждайте акумулаторната батерия.
- Изпразнете резервоара за бензин.
- Издърпайте щекера на свещите.

РЕМОНТ

Ремонтни работи могат да се извършват само в сервизи или при оторизирани специализирани фирми.

ИЗХВЪРЛЯНЕ



Излезлите от употреба машини, течашите или повредени батерии на стартера да несе изхвърлят с битовите отпадъци!

Продукт, машината и аксесоарите са произведени от подлежащи на рециклиране материали и трябва да се изхвърлят като такива

ПОМОЩ ПРИ НЕИЗПРАВНОСТИ



ВНИМАНИЕ!

Ножът и валът на двигателя не трябва да се изправят!

Неизправност	Решение
Двигателят не запалва	<ul style="list-style-type: none"> ■ Налейте на бензин ■ Поставете ръчката за газ на „Старт“ ■ Включете смукача ■ Натиснете скобата за включване на двигателя към горната ръкохватка ■ Проверете свещите, евентуално сменете ■ Почистете въздушния филтър ■ Завъртете свободно ножа на косачката ■ Заредете акумулаторната батерия ■ Стартирайте на окосена площ
Мощността на двигателя намалява	<ul style="list-style-type: none"> ■ Коригирайте височината на косене ■ Наточете/сменете режещия нож ■ Почистете изхвъргачния канал/корпуса ■ Почистете въздушния филтър ■ Намалете скоростта на работа
Неравномерно косене	<ul style="list-style-type: none"> ■ Наточете/сменете режещия нож ■ Коригирайте височината на косене
Кожът за събиране на тревата не се пълни достатъчно	<ul style="list-style-type: none"> ■ Коригирайте височината на косене ■ Оставете тревната площ да изсъхне ■ Наточете/сменете режещия нож ■ Почистете решетката на коша за събиране на тревата ■ Почистете изхвъргачния канал/корпуса
Задвижването на колелата не функционира	<ul style="list-style-type: none"> ■ Регулирайте бронираното жило ■ Клиновидният ремък е дефектен ■ Потърсете специализиран сервиз ■ Отстранете замърсяването от задвижването на колелата, зъбния ремък и предавателния механизъм ■ Смажете свободно движещите се части (водещото зъбно колело на вала на предавателния механизъм) с масло на спрей
Колелата не се въртят при включен предавателен механизъм	<ul style="list-style-type: none"> ■ Затегнете болтовете на колелата ■ Главината на колелото е дефектна ■ Клиновидният ремък е дефектен ■ Потърсете специализиран сервиз
Уредът вибрира изключително силно	<ul style="list-style-type: none"> ■ Проверете ножа на косачката



При неизправности, които не са посочени в тази таблица или които не можете да отстраните сами, моля, обърнете се към съответната служба за обслужване на клиенти.

Винаги е наложителна компетентна проверка:

■ при огънат нож

■ след преминаване през препятствие

■ при огънат вал на двигателя

■ при внезапно спиране на двигателя

■ при повреда на предавателния механизъм

■ при дефектен клиновиден ремък

ЕО ДЕКЛАРАЦИЯ ЗА СЪОТВЕТСТВИЕ

■ виж инструкцията за монтаж.

ГАРАНЦИЯ

Евентуални дефекти в материала или производството на уреда ние отстраняваме по време на законовия срок на давност за рекламации на качеството, съобразно нашия избор, чрез ремонт или замяна. Срокът на давност се определя винаги в съответствие с правните норми на държавата, в която е закупен уредът.

Нашето гаранционно задължение е в сила Гаранцията отпада при:

самопри:

■ Опити за ремонт на уреда

■ Правилно използване на уреда

■ Технически изменения на уреда

■ Спазване на ръководството за експлоатация

■ Употреба не по предназначение (напр. използване за промишлени или комунални нужди)

■ Използване на оригинални резервни части

Гаранцията не включва:

■ Повреди на лаковото покритие, които се дължат на нормалното износване

■ Бързо износващи се части, които са обозначени с рамка [xxx xxx (x)] в картата за резервни части

■ Двигатели с вътрешно горене – за тях са в сила отделните гаранционни условия на съответния производител

Гаранционният срок започва с покупката от първия потребител. Меродавна е датата на оригиналния документ за покупката. В случай на предявяване на претенции за гаранция, моля, обърнете се към вашия търговец или към най-близкото оторизирано място за обслужване на клиенти, като носите тази гаранционна карта и документа за покупка. С това гаранционно задължение законите претенции на купувача спрямо продавача относно качеството остават непроменени

TRADUCEREA INSTRUCȚIUNILOR DE FOLOSIRE ORIGINALE

Conținut

Detalii privind prezentul manual.....	337
Descrierea produsului.....	337
Instrucțiuni de siguranță.....	339
Montajul.....	340
Punerea în.....	342
Revizie și întreținere.....	347
Depozitare.....	348
Reparații.....	348
Înlăturare.....	348
Asistență în cazul defecțiunilor.....	349
Declarația de conformitate CE.....	350
Garanția.....	350

DETALII PRIVIND PREZENTUL MANUAL

- Parcurgeți această documentație înainte de punerii în funcțiune. Aceasta constituie o premisă pentru lucrul în siguranță și manipulare fără probleme. Înainte de utilizării efective familiarizați-vă cu elementele de comandă și folosirea mașinii.
- Respectați indicațiile privind siguranța și indicațiile de avertizare din această documentație și de pe dispozitiv.
- Această documentație constituie parte componentă permanentă a produsului descris, iar în cazul înstrăinării, aceasta va fi înmănată cumpărătorului.

Explicarea simbolurilor



ATENȚIE!

Respectarea exactă a indicațiilor de avertizare poate împiedica accidentarea persoanelor sau cauzarea daunelor materiale.



Indicații speciale pentru o înțelegere și deservire mai bună.

DESCRIEREA PRODUSULUI

În prezenta documentație sunt descrise diferite modele de mașini de tuns gazonul pe benzină. Unele modele sunt echipate cu cutie pentru iarbă și/sau sunt adecvate și pentru acoperirea cu strat vegetal.

Identificați modelul dvs. cu ajutorul imaginilor de produs și al descrierii diferitelor opțiuni.

Utilizarea conform scopului prevăzut

Acest dispozitiv este destinat tunderii gazonului în domeniul privat și poate fi utilizat numai pe gazon uscat.

O utilizare diferită va fi considerată ca fiind necorespunzătoare.

Posibila utilizare incorectă

- Acest dispozitiv nu este destinat utilizării în spații publice, parcuri, stadioane sau în sectorul agricol sau forestier.
- Este interzisă demontarea sau șuntarea dispozitivelor de siguranță.
- Nu utilizați dispozitivul pe ploaie sau pe gazonul ud.
- Dispozitivul nu se va utiliza în scop profesional.

Dispozitivele de siguranță și protecție



ATENȚIE!

Pericol de vătămare!

Dispozitivele de siguranță și protecție nu trebuie decuplate!

Colier de siguranță

Dispozitivul este echipat cu un colier de siguranță.



ATENȚIE!

Pericol de vătămare!

În momentele de pericol eliberați colierul de siguranță.

Dispozitive fără cuplaj pentru cuțit:

- Cuțitul se oprește
- Motorul se oprește

Dispozitive cu cuplaj pentru cuțit:

- Cuțitul se oprește
- Atenție! - Motorul funcționează în continuare

Clapa de izbire

Clapa de izbire protejează împotriva materialelor aruncate în afară.



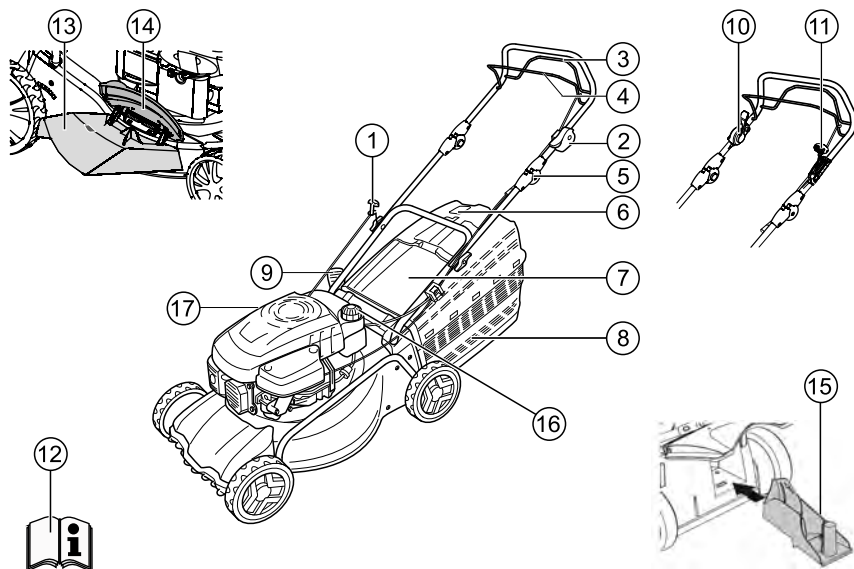









Prezentarea generală a produsului



1	Cablu demaror	10	Cuplaj pentru cuțit
2	Pornire, Oprire *	11	Transmisie Vario *
3	Acționare pe roată *	12	Instrucțiuni de utilizare
4	Colier de siguranță	13	Accesoriu evacuare *
5	Reglarea ergonomică a înălțimii *	14	Clapetă de închidere *
6	Afișaj nivel de umplere *	15	Set pentru acoperire cu strat vegetal *
7	Clapetă *	16	Rezervor de benzină
8	Cutie pentru iarbă *	17	Ștuț de umplere cu ulei
9	Reglarea înălțimii de tăiere *		

* în funcție de variantă

Simboluri pe aparat

	Atenție! Atenție deosebită la manipulare!
	Înainte de punerea în funcțiune citiți instrucțiunile de utilizare!
	Atenție! Nu permiteți accesul altor persoane în zona periculoasă!
	Atenție! Nu apropiați mâinile și picioarele de mecanismul de tăiere!
	Mențineți distanța față de zona periculoasă!
	Scoateți fișa de bujie înainte de lucrările la mecanismul de tăiere!
	Eliberați frâna de motor!
	Conectarea acționării pe roată!
	Pornire/oprire telecomandă pentru accelerare
Simboluri suplimentare pentru dispozitivele cupornire electrică	
	Atenție! Pericol de electrocutare!
	Atenție! Mențineți la distanță cablul de racord față de cuțite!
	Deconectați întotdeauna dispozitivul de la rețea înainte de lucrările de întreținere sau atunci când cablul este deteriorat!

INSTRUCȚIUNI DE SIGURANȚĂ



ATENȚIE!

Utilizați dispozitivul numai în stare tehnică ireproșabilă!



ATENȚIE!

Pericol de vătămare!

Dispozitivele de siguranță și protecție nu trebuie decuplate!



PRECAUȚIE!

Pericol de incendiu!

Nu depozitați mașina încărcată cu carburant în clădiri în care vaporii de benzină pot intra în contact cu surse de foc deschis sau scânteii!

Zona motorului, eșapamentul, compartimentul bateriei, rezervorul se vor menține fără resturi de gazon, benzină, ulei.



ATENȚIE!

Pericol de incendiu!

Benzina și uleiul sunt deosebit de inflamabile!

- Nu permiteți accesul altor persoane în zona periculoasă.
- Nu tundeți niciodată gazonul atunci când în apropiere se află persoane, în special copii sau animale.
- Operatorul mașinii sau utilizatorul este răspunzător pentru accidentarea celorlalte persoane și periclitarea bunurilor acestora.
- Copiii și persoanele care nu cunosc aceste instrucțiuni de utilizare nu trebuie să utilizeze dispozitivul!
- Respectați dispozițiile locale privind vârsta minimă admisă a operatorului.
- Nu folosiți aparatul sub influența alcoolului, drogurilor sau medicamentelor.
- Purtați îmbrăcăminte de lucru adecvată:
 - Pantaloni lungi
 - Încălțăminte fixă și antiderapantă
 - Protecție auditivă
- La lucrul în pante:
 - Nu lucra pe o pantă lină și alunecoasă.
 - Asigurați întotdeauna o poziție stabilă.
 - Lucrați întotdeauna oblic față de direcția pantei, niciodată în sus și în jos.
 - Nu tăiați gazonul în pante cu o înclinație mai mare de 20°!
 - Atenție specială la întoarcere!
- Lucrați numai în condiții de lumină naturală suficientă sau iluminare artificială.
- Nu apropiați corpul, membrele și îmbrăcămintea de mecanismul de tăiere.
- Respectați dispozițiile privind orele de lucru specifice țării de utilizare.

- Nu lăsați nesupravegheat dispozitivul pregătit de funcționare
- Tundeți numai cu cuțitul ascuțit.
- Nu utilizați niciodată aparatul având dispozitivele / grilajele de protecție deteriorate.
- Nu utilizați niciodată aparatul fără a avea dispozitivele de protecție complet montate (de exemplu: clapeta, coșurile pentru iarbă)
- Înaintea fiecărei utilizări verificați dispozitivul în privința deteriorărilor, înlocuiți componentele deteriorate sau uzate.
- Pentru evitarea dezechilibrelor, cuțitele uzate sau deteriorate și bolțurile de fixare se vor înlocui numai ca set.
- Înainte de a porni motorul decuplați toate cuțitele și angrenajele.
- Opriti motorul, așteptați oprirea completă a dispozitivului și scoateți fișa de bujie:
 - La părăsirea dispozitivului
 - la verificare, curățarea sau efectuarea lucrărilor la dispozitiv
 - după apariția defecțiunilor
 - înaintea remedierii blocajelor
 - înaintea remedierii obturărilor
 - după contactul cu corpuri străine
 - înaintea realimentării cu carburant
 - Apariția defecțiunilor și vibrațiilor neobișnuite la dispozitiv (este necesară verificarea imediată)



Depistați deteriorările de la mașina de tuns gazonul și efectuați reparațiile necesare înainte de reînceperea lucrului cu dispozitivul.

- Introduceți fișa de bujie și porniți motorul
 - după remedierea defecțiunilor (a se vedea tabelul cu defecțiuni) și verificarea dispozitivului
 - după curățarea dispozitivului
- Nu porniți motorul atunci când vă aflați în fața canalului de evacuare.
- Verificați în întregime și cu grijă terenul pe care trebuie tuns gazonul, îndepărtați toate corpurile străine.
- Fiți deosebit de atenți la întoarcerea și apropierea mașinii de tuns gazonul.
- Nu tundeți peste obstacole (de exemplu crengi, rădăcini de copaci).
- Îndepărtați plantele tăiate numai cu motorul oprit.

- Opriti motorul dacă traversați o altă suprafață decât cea care trebuie tunsă
- Nu ridicați sau nu deplasați dispozitivul având motorul pornit
- Nu consumați mâncare sau băuturi pe durata alimentării cu benzină sau ulei de motor.
- Nu inspirați vapori de benzină.
- Deplasați dispozitivul în ritm de deplasare la pas.
- Înaintea utilizării aveți în vedere poziția corectă a piulițelor, șuruburilor și bolțurilor.
- La oprirea motorului închideți clapeta de obturare. Dacă motorul dispune de un robinet de închidere pentru benzină, acesta se va închide după tunderea gazonului.

MONTAJUL

Respectați instrucțiunile de montaj anexate.



ATENȚIE!

Dispozitivul va fi pus în funcțiune numai după finalizarea montajului.

Alimentare

Înainte punerii în funcțiune, mașina de tuns gazonul trebuie alimentată cu carburant.



AVERTIZARE!

Pericol de incendiu!

Benzina și uleiul sunt deosebit de inflamabile!



Respectați întotdeauna instrucțiunile de utilizare livrate ale producătorului motorului.

Carburant

	Benzină	Ulei de motor
Tipuri	Benzină normală / fără plumb	a se vedea indicațiile producătorului motorului
Cantitatea de umplere	a se vedea indicațiile producătorului motorului	cca. 0,6 l

Carburant

Siguranță



AVERTIZARE!

Nu lăsați niciodată motorul în funcțiune în spații închise. Pericol de intoxicare!

- Depozitați benzina și uleiul numai în recipiente prevăzute în acest scop.
- Alimentați sau evacuați benzina și uleiul numai cu motorul în stare deconectată și rece, în exterior.
- Nu alimentați cu benzină sau ulei atunci când motorul se află în funcțiune.
- Respectați indicațiile privind siguranța și indicațiile de avertizare din această documentație și de pe dispozitiv.
- Îndepărtați corpurile străine din zona de lucru.
- Nu permiteți accesul altor persoane în zona periculoasă.
- Lucrați numai în condiții de lumină naturală suficientă sau iluminare artificială.
- Depozitați benzina și uleiul numai în recipiente prevăzute în acest scop.
- Înaintea depozitării dispozitivului în spații închise, acesta se va lăsa mai întâi să se răcească.
- Înainte de stabilirea sub aparat anticipate rezervor gol rezervorul de combustibil în care acesta.
- În cazul în care se mai află încă benzină în rezervor, se va avea în vedere ca în spațiul închis să nu se afle surse de aprindere, precum corpuri de încălzire, uscătoare de rufe etc.
- Alimentați sau evacuați benzina și uleiul numai cu motorul în stare deconectată și rece, în exterior.
- Nu supraîncărcați rezervorul (benzina se dilată).
- Nu fumați atunci când alimentați.
- Nu deschideți dopul rezervorului atunci când motorul este pornit sau fierbinte.
- Rezervorul sau dopul rezervorului deteriorat se va înlocui.
- Închideți bine capacul rezervorului întotdeauna.

- În cazul scurgerii benzinei:
 - Nu porniți motorul
 - Evitați tentativele de aprindere
 - Benzina scursă se va absorbi cu lianți sau lavete și se va elimina în mod corespunzător.
 - Curățați dispozitivul
- În timpul alimentării cu combustibil, fumatul este interzis
- Nu deschideți bușonul rezervorului atunci când motorul este pornit sau fierbinte
- Înlocuiți rezervorul deteriorat sau bușonul rezervorului
- Închideți întotdeauna bușonul la rezervor
- În cazul scurgerii benzinei este interzisă orice tentativă de pornire a motorului. În schimb se va îndepărta mașina de pe suprafața murdară de benzină. Se va evita orice tentativă de pornire până la evaporarea vaporilor de benzină.
- În cazul scurgerii uleiului:
 - Nu porniți motorul
 - Uleiul scurs se va absorbi cu lianți pentru ulei sau lavete și se va elimina în mod corespunzător.
 - Curățați dispozitivul



Oleul uzat:

- nu se va arunca la gunoi
- nu se va elimina în canalizare, evacuare sau pe pământ.

Recomandăm predarea uleiului uzat în recipiente închise unui centru de reciclare sau unui serviciu de relații cu clienții.

Alimentarea cu benzină

1. Deșurubați capacul rezervorului, așezați-l într-un loc curat.
2. Umpleți benzina cu o pâlnie.
3. Închideți etanș și curățați orificiul de umplere a benzinei.

Alimentarea cu ulei de motor

1. Deșurubați capacul de umplere a uleiului, așezați capacul într-un loc curat.
2. Umpleți uleiul cu o pâlnie.
3. Închideți etanș și curățați orificiul de umplere a uleiului.

PUNEREA ÎN



ATENȚIE!

Este interzisă utilizarea aparatului având dispozitivul de tăiere și/sau elementele de fixare uzate sau deteriorate.

Înainte de punerea în funcțiune, efectuați întotdeauna un control vizual.

Reglarea înălțimii de tăiere



ATENȚIE!

Pericol de vătămare!

Reglați înălțimea de tăiere numai cu motorul oprit și cuțitul în stare de repaus.



■ Reglați întotdeauna toate roțile la aceeași înălțime de tăiere.

■ Reglarea înălțimii de tăiere depinde de model.

Reglarea centrală (1)

- Mențineți apăsat butonul pentru reglarea centrală a înălțimii. (1/1)
 - Pentru gazon scurt apăsați în jos mânerul pentru reglarea centrală a înălțimii. (1/2)
 - Pentru gazon lung apăsați în sus mânerul pentru reglarea centrală a înălțimii. (1/2)
 - Este afișată treapta reglării centrale a înălțimii. (1/3)
- Eliberați butonul la înălțimea de tăiere dorită.

Reglarea axei sau reglarea centrală (2, 3)

- Apăsați și mențineți apăsată pârghia de deblocare într-o parte.
- Deplasați pârghia spre stânga sau spre dreapta, la înălțimea de tăiere dorită.
- Permiteți fixarea pârghiei.
- Se va avea în vedere aceeași poziție de blocare la toate roțile.

Reglarea rapidă a unei roți sau reglarea axei (4)

- Apăsați și mențineți apăsată pârghia de deblocare într-o parte.
- Deplasați pârghia spre stânga sau spre dreapta, la înălțimea de tăiere dorită.
- Permiteți fixarea pârghiei.
- Se va avea în vedere aceeași poziție de blocare la toate roțile.

Reglarea unei roți (5)

- Desfaceți șurubul de roată în stânga sau în dreapta.
- Introduceți șurubul de roată în orificiul pentru înălțimea de tăiere dorită.
- Fixați șurubul de roată.



Îmbinările cu șurub ale roților sunt prevăzute cu filete stânga și dreapta. La înșurubare se va avea în vedere direcția corespunzătoare a filetului din carcasa mașinii de tuns și șuruburile aferente.

- Se va avea în vedere aceeași poziție a orificiului la toate roțile.

Reglarea axei centrale (6)

- Așezați ambele degete mari pe capetele axei.
- Așezați degetele sub carcasa mașinii de tuns.
- Trageți axa cu ambele degete mari din creștătura utilizată anterior pentru înălțimea de tăiere.
- Trageți axa cu ambele degete mari în fața creștăturii dorite pentru înălțimea de tăiere și permiteți fixarea acestora.
- Se va avea în vedere aceeași poziție de blocare la toate roțile.

Tunderea gazonului cu cutia pentru iarbă (8)



ATENȚIE!

Pericol de vătămare!

Atașați sau detașați cutia pentru iarbă numai cu motorul oprit și cuțitul în stare de repaus!

- Ridicați clapeta și cuplați cutia pentru iarbă în suport.

Afișaj nivel

La tăiere afișajul nivelului de umplere este împins în sus de curentul de aer (7a). Când coșul pentru iarbă este plin, afișajul nivelului de umplere este vizibil la coș (7b). Coșul pentru iarbă trebuie golit.

Golirea cutiei pentru iarbă

1. Ridicați clapeta.
2. Detașați cutia pentru iarbă și scoateți-o trăgând spre spate (8).
3. Goliți cutia pentru iarbă.
4. Ridicați clapeta și fixați la loc cutia pentru iarbă în suport (8).

Tunderea gazonului fără cutia pentru iarbă



ATENȚIE!

Pericol de rănire din cauza componentelor rotative!

Tunderea gazonului fără cutia pentru iarbă se va efectua numai atunci când arcul elicoidal al clapetei este funcțional!

Clapeta se așează pe carcasa mașinii de tuns gazonul prin forța arcului. Astfel, iarba tăiată este evacuată prin spate, în partea de jos.

Acoperirea cu strat vegetal cu ajutorul setului pentru acoperire (opțional)

În cazul acoperirii cu strat vegetal, plantele tăiate nu sunt strânse, ci rămân pe gazon. Stratul vegetal protejează solul împotriva uscării, furnizându-i substanțe nutritive.

Cele mai bune rezultate sunt obținute printr-o tăiere regulată de cca. 2 cm. Numai iarba tânără cu țesut moale al frunzelor putrezește rapid.

- Înălțimea ierbii înaintea acoperirii cu strat vegetal: maxim 8 cm
- Înălțimea ierbii după acoperirea cu strat vegetal: minim 4 cm



Adaptați viteza redusă la operațiunea de acoperire cu strat vegetal, nu vă deplasați prea rapid!

Montarea setului pentru acoperire cu strat vegetal



ATENȚIE!

Pericol de rănire din cauza componentelor rotative!

Montați sau îndepărtați setul pentru acoperire cu strat vegetal numai cu motorul oprit și cuțitul în repaus!

1. Scoateți cutia pentru iarbă. (8)
2. Ridicați clapeta și montați setul pentru acoperire cu strat vegetal în canalul de evacuare. (9)
 - Setul pentru acoperire cu strat vegetal trebuie să se fixeze cu un sunet.



Dacă setul pentru acoperire cu strat vegetal nu se fixează, acesta și cuțitul se pot deteriora.

Îndepărtarea setului pentru acoperire cu strat vegetal



ATENȚIE!

Pericol de rănire din cauza componentelor rotative!

Montați sau îndepărtați setul pentru acoperire cu strat vegetal numai cu motorul oprit și cuțitul în repaus!

1. Ridicați clapeta. (10)
2. Desfaceți elementul de blocare de la setul pentru acoperire cu strat vegetal. (10)
3. Extrageți setul pentru acoperire cu strat vegetal.

Tunderea gazonului cu dispozitiv de evacuare laterală (opțional)



ATENȚIE!

Pericol de rănire din cauza componentelor rotative!

Atașați sau detașați dispozitivul de evacuare laterală numai cu motorul oprit și cuțitul în stare de repaus!

Montarea dispozitivului de evacuare laterală

1. Îndepărtați cutia pentru iarbă și montați setul pentru acoperire cu strat vegetal.
2. Rabatați și țineți capacul dispozitivului de evacuare laterală (11/1).
3. Montați canalul de evacuare laterală (11/2).
4. Închideți ușor capacul.
 - ⇒ *Capacul protejează canalul de evacuare laterală împotriva căderii.*

Îndepărtarea dispozitivului de evacuare laterală

1. Rabatați și țineți capacul dispozitivului de evacuare laterală (11/1).
2. Îndepărtați dispozitivul de evacuare laterală și închideți capacul (11/2).

Reglarea înălțimii mânerului (opțional)

Înălțimea mânerului poate fi reglată la două trepte diferite, în funcție de necesitate.

- 1 Deșurubați ambele șuruburi ale mânerului de la îmbinarea filetată a ghidonului inferior.
- 2 Scoateți bolțurile filetate și reglați poziția dorită a mânerului prin introducerea într-unul dintre cele două orificii dreptunghiulare de la suport și cu ajutorul ghidoanelor (12). Se va avea în vedere folosirea unui orificiu identic la fiecare suport!
- 3 Înșurubați din nou suportul la ghidonul inferior cu șurburile mânerului.

Pornirea motorului



AVERTIZARE!

Nu lăsați niciodată motorul în funcțiune în spații închise. Pericol de intoxicare!



ATENȚIE!

Pericol de rănire din cauza componentelor rotative!

Nu înclinați dispozitivul pe durata pornirii!



- Porniți motorul numai cu cuțitul montat (cuțitul servește drept masă de rotație)!
- La pornirea motorului aflat la temperatura de funcționare (HONDA) NU utilizați clapeta de pornire sau butonul primer!
- Nu modificați setările regulatorului de la motor!

Reglarea rapidă a unei roți sau reglarea axei (4)

- Apăsăți și mențineți apăsată pârghia de deblocare într-o parte.
- Deplasați pârghia spre stânga sau spre dreapta, la înălțimea de tăiere dorită.
- Permiteți fixarea pârghieii.
- Se va avea în vedere aceeași poziție de blocare la toate roțile.
- Nu porniți dispozitivul atunci când canalul de evacuare nu este acoperit de una dintre următoarele componente:
 - Cutie pentru iarbă
 - Clapetă
 - Setul pentru acoperire cu strat vegetal
- Acționați butonul de pornire cu deosebită atenție, conform indicațiilor producătorului.
- Asigurați o distanță suficientă între picioare și instrumentul de tăiere.
- Porniți dispozitivul pe iarbă scurtă.

Simbolurile poziției de pe dispozitiv

Clapetă de pornire *			
	Pornire	Funcționare	Oprire
Telecomandă pentru accelerare *			
	Pornire	Oprire	
Telecomandă pentru accelerare cu clapetă de pornire *			
	Pornire	Oprire	
Transmisie Vario *			
	Rapid	Lent	
Cuplaj pentru cuțit *			
	Pornit	Oprit	

* în funcție de variantă

Pornirea manuală

Fără telecomandă pentru accelerare, cu clapetă de pornire

Clapetă de pornire *			
	Pornire	Funcționare	Oprire
	N		

- 1 Așezați clapeta de pornire pe poziția 1 (13/1).
- 2 Trageți și țineți pârghia de siguranță spre ghidonul superior (17) – pârghia de siguranță nu se blochează.

- 3 Trageți cu putere cablul demarorului și apoi lăsați-l să ruleze încet înapoi (18).
- 4 După ce motorul s-a încălzit (cca. 15–20 secunde), așezați clapeta de pornire în poziția 2 (13/2).

i Motorul dispune de un reglaj fix pentru accelerare. Nu este posibilă reglarea vitezei.

Fără telecomandă pentru accelerare, cu primer (16)

- 1 Apăsați butonul primer de 3 ori pentru cca. 2 secunde (16). La temperaturi sub 10°C se va apăsa butonul primer de 5 ori.
- 2 Trageți și țineți pârghia de siguranță spre ghidonul superior (17) – pârghia de siguranță nu se blochează.
- 3 Trageți cu putere cablul demarorului și apoi lăsați-l să ruleze încet înapoi (18).

i Motorul dispune de un reglaj fix pentru accelerare. Nu este posibilă reglarea vitezei.

Fără telecomandă pentru accelerare, fără primer/ clapetă de pornire



- 1 Trageți și țineți pârghia de siguranță spre ghidonul superior (17) – pârghia de siguranță nu se blochează.
- 2 Trageți cu putere cablul demarorului și apoi lăsați-l să ruleze încet înapoi (18).

i Motorul dispune de un reglaj fix pentru accelerare. Nu este posibilă reglarea vitezei.

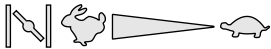
Cu telecomandă pentru accelerare, cu clapetă de pornire



Telecomandă pentru accelerare cu clapetă de pornire *	
---	---

- 1 Așezați pârghia de accelerație în poziția N (14/1).
- 2 Trageți și țineți pârghia de siguranță spre ghidonul superior (17) – pârghia de siguranță nu se blochează.

- 3 Trageți cu putere cablul demarorului și apoi lăsați-l să ruleze încet înapoi (18).
- 4 După încălzirea motorului (cca. 15–20 secunde) așezați pârghia de accelerație în poziția dintre  și  (14/2).

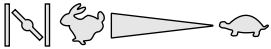

Cu telecomandă pentru accelerare, fără primer/ clapetă de pornire

Telecomandă pentru accelerare *		
	Pornire	Oprire

- 1 Așezați pârghia de accelerație în poziția  (20/1).
- 2 Trageți și țineți pârghia de siguranță spre ghidonul superior (17) – pârghia de siguranță nu se blochează.
- 3 Trageți cu putere cablul demarorului și apoi lăsați-l să ruleze încet înapoi (18).
- 4 După încălzirea motorului (cca. 15–20 secunde) așezați pârghia de accelerație în poziția dintre  și  (20).

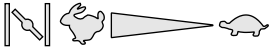

Cu telecomandă pentru accelerare, cu primer (16)

Telecomandă pentru accelerare *		
	Pornire	Oprire



- 1 Așezați pârghia de accelerație în poziția  (20/1).
- 2 Apăsați butonul primer de 3 ori pentru cca. 2 secunde (16). La temperaturi sub 10 °C se va apăsa butonul primer de 5 ori.
- 3 Trageți și țineți pârghia de siguranță spre ghidonul superior (17) – pârghia de siguranță nu se blochează.
- 4 Trageți cu putere cablul demarorului și apoi lăsați-l să ruleze încet înapoi (18).
- 5 Imediat după pornirea motorului așezați pârghia de accelerație pentru turația dorită a motorului într-una din pozițiile  și  (20).

Pornirea electrică (opțional)



Pornirea electrică cu primer (16)

- 1 Așezați pârghia de accelerație în poziția „PORNIRE” (15/1).
- 2 Apăsăți butonul primer de 3 ori pentru cca. 2 secunde (16). La temperaturi sub 10°C se va apăsa butonul primer de 5 ori.
- 3 Trageți și țineți pârghia de siguranță spre ghidonul superior (17) – pârghia de siguranță nu se blochează.
- 4 Rotiți cheia de contact în butucul de contact complet spre dreapta (19).
- 5 Imediat după pornirea motorului eliberați cheia de contact (trece înapoi în poziția „0”).
- 6 Așezați pârghia de accelerație conform tu-rației dorite a motorului într-una dintre pozițiile  și  (15/2).

Pornirea electrică fără primer/clapetă de pornire (15)

- 1 Așezați pârghia de accelerație în poziția „PORNIRE” (15/1).
- 2 Trageți și țineți pârghia de siguranță spre ghidonul superior (17) – pârghia de siguranță nu se blochează.
- 3 Rotiți cheia de contact în butucul de contact complet spre dreapta (19).
- 4 Imediat după pornirea motorului eliberați cheia de contact (trece înapoi în poziția „0”).
- 5 Așezați pârghia de accelerație conform tu-rației dorite a motorului într-una dintre pozițiile  și  (15/2).

Cuplajul pentru cuțit (opțional)

Cuplaj pentru cuțit*		
	Pornit	Oprit

Cu ajutorul cuplajului pentru cuțit poate fi cuplat și decuplat cuțitul pe durata funcționării motorului.

Cuplarea cuțitului

1. Trageți și țineți pârghia de siguranță spre ghidonul superior (17).
⇒ *Pârghia de siguranță nu se blochează.*
2. Împingeți pârghia de cuplare de la corp (21/1).
⇒ *Cuțitul se cuplează.*

Decuplarea cuțitului

1. Eliberați pârghia de siguranță (25).
⇒ *Cuțitul se decuplează.*
⇒ *Pârghia de cuplare trece în poziția de repaus (21/2).*

Oprirea motorului

Dispozitiv fără cuplaj pentru cuțit

- 1 Așezați pârghia de accelerație în poziția  (20/2).
- 2 Eliberați pârghia de siguranță (25).
⇒ *Motorul se deconectează.*





AVERTIZARE!

Pericol de rănire prin tăiere!

Axul cu cuțite prezintă o mișcare de inerție! După deconectare nu introduceți imediat mâna sub aparat.

Dispozitiv cu cuplaj pentru cuțit

Cuplaj pentru cuțit *		
	Pornit	Oprit

- 1 Eliberați pârghia de siguranță (25).
- 2 Așezați pârghia de accelerație în poziția  (20/2).
⇒ *Motorul se deconectează.*



AVERTIZARE!

Pericol de rănire prin tăiere!

Axul cu cuțite prezintă o mișcare de inerție! După deconectare nu introduceți imediat mâna sub aparat.

Aționarea pe roată (opțional)



ATENȚIE!

Conectați transmisia numai cu motorul în funcțiune.

Conectarea acționării pe roată

1. Apăsăți și mențineți apăsată pârghia de comandă a transmisie pe ghidonul superior (22) – pârghia de comandă a transmisiei nu se blochează.
⇒ *Acționarea pe roată se conectează.*

Deconectarea acționării pe roată

1. Eliberați pârghia de comandă a transmisiei (24).
⇒ *Acționarea pe roată se deconectează.*

Transmisia Vario (opțional)

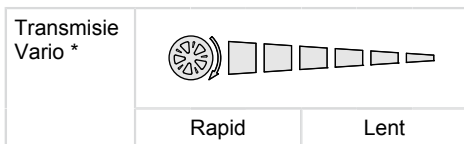

Viteza de deplasare a mașinii de tuns gazonul poate fi modificată în trepte cu ajutorul transmisiei Vario.



ATENȚIE!

Acționați pârghia numai cu motorul în funcțiune. Comutarea fără acționarea motorului poate deteriora mecanismul de acționare.

1. Pentru o viteză mai mare trageți pârghia (23) în direcția (23/2).
2. Pentru o viteză mai redusă trageți pârghia (23) în direcția (23/1).



Adaptați întotdeauna viteza de deplasare la starea actuală a solului și gazonului!

REVIZIE ȘI ÎNTREȚINERE



ATENȚIE!

Pericol de vătămare!

- Înaintea tuturor lucrărilor de întreținere și îngrijire opriți întotdeauna motorul și scoateți fișa de bujie!
 - Motorul poate funcționa inertial. După deconectare asigurați-vă că motorul este oprit!
 - În cadrul lucrărilor de întreținere și îngrijire la cuțit purtați întotdeauna mănuși de lucru!
- Toate piulițele, bolțurile și șuruburile trebuie să fie strânse bine.
 - Dispozitivul trebuie să se afle în stare sigură de funcționare.
 - Lăsați motorul să se răcească înainte de a parca mașina.
 - Verificați regulat coșul pentru iarbă în privința funcționării și uzurii.

- Curățați dispozitivul după fiecare utilizare.
- Nu stropiți dispozitivul cu apă, apa infiltrată putând provoca defecțiuni (instalația de aprindere, carburator).
- Verificați regulat cuțitul în privința deteriorărilor.
- Amortizoarele de zgomot defecte se vor înlocui întotdeauna.

Înclinarea mașinii de tuns

În funcție de producătorul motorului vor fi îndeplinite următoarele condiții:

- carburatorul / filtrul de aer va fi îndreptat în sus (26)
- bujia va fi îndreptată în sus (27)



Respectați instrucțiunile producătorului motorului!

Ascuțirea/înlocuirea cuțitelor

- Cuțitele tocite sau deteriorate trebuie ascuțite/înlocuite nu mai la un service sau o firmă specializată autorizată.
- Cuțitele reascuțite trebuie echilibrate.



ATENȚIE!

Cuțitele neechilibrate provoacă vibrații puternice și deteriorează mașina de tuns.

Încărcarea bateriei de pornire (opțional)

Bateria de pornire nu necesită întreținere și în mod normal este încărcată de la mașina de tuns. În cazuri speciale, bateria trebuie încărcată de către utilizator:

- Înaintea primei puneri în funcțiune a mașinii de tuns.
- La descărcarea, înaintea pauzei de pe timpul iernii sau în cazul perioadelor îndelungate de repaus (> 6 luni).

Ladevorgang:

1. Scoateți încărcătorul din compartimentul bateriei.
2. Separați cablul bateriei de la cablul motorului (28).
3. Conectați cablul bateriei la cablul încărcătorului (29).
4. Racordați încărcătorul la rețeaua electrică. Tensiunea rețelei electrice trebuie să corespundă cu tensiunea de alimentare a încărcătorului.

Durata de încărcare este de cca. 36 de ore. Utilizați numai încărcătorul original livrat.



ATENȚIE!

- Încărcați bateria de pornire numai în încăperi uscate, bine aerisite!
- Nu puneți în funcțiune mașina de tuns gazonul pe durata procesului de încărcare!

Îngrijirea motorului

Schimbarea uleiului de motor

- 1 Pregătiți un recipient adecvat pentru colectarea uleiului.
- 2 Drenați complet uleiul prin orificiul de umplere a uleiului sau aspirați-l.



Eliminați ecologic uleiul de motor uzat!

Recomandăm predarea uleiului uzat în recipiente închise unui centru de reciclare sau unui serviciu de relații cu clienții.

Uleiul uzat:

- nu se va arunca la gunoi
- nu se va elimina în canalizare sau în evacuare
- nu se va elimina pe pământ

Înlocuirea filtrului de aer

- Respectați indicațiile producătorului motorului.

Înlocuirea bujiei

- Respectați indicațiile producătorului motorului.

Acționarea pe roată (opțional)

Reglarea cablului Bowden

Dacă atunci când motorul este în funcțiune, acționarea pe roată nu se mai conectează sau nu se mai deconectează, trebuie reglat cablul Bowden respectiv.



ATENȚIE!

Pericol de rănire!

Reglați cablul Bowden numai cu motorul oprit.

1. Rotiți piesa de fixare de la cablul Bowden în direcția săgeții (30).
2. Pentru verificarea reglării porniți motorul și conectați acționarea pe roată.
3. Dacă acționarea pe roată tot nu funcționează, prezentați mașina de tuns gazonul la un service sau la o firmă specializată autorizată.

Gresarea pinionului de acționare

- Gresăți din când în când cu pulverizatorul de ulei pinionul de acționare de la arborele transmisiei.



Mecanismul de transmisie al acționării pe roată nu necesită întreținere.

DEPOZITARE



ATENȚIE!

Pericol de explozie!

- Nu depozitați dispozitivul în apropierea flăcărilor deschise sau surselor de încălzire!
- Lăsați motorul să se răcească.
- În vederea economisirii spațiului la depozitare rabatați ghidonul superior.
- Depozitați dispozitivul în stare uscată și într-un loc inaccesibil copiilor și persoanelor neautorizate.
- Depozitați bateria de pornire într-un loc ferit de îngheț.
- Încărcați bateria de pornire la anumite intervale.
- Golțiți rezervorul de benzină.
- Scoateți fișa de bujie.

REPARAȚII

Lucrările de reparație trebuie realizate exclusiv de punctele de service și de firmele specializate autorizate.

ÎNLĂTURARE



Nu eliminați aparatele, bateriile sau acumulatorii vechi împreună cu deșeurile menajere!

- Ambalajul, aparatul și accesorii sunt din material reciclabil și trebuie înlăturate în mod corespunzător.

ASISTENȚĂ ÎN CAZUL DEFECȚIUNILOR**ATENȚIE!**

Cuțitul și arborele motorului nu trebuie reglate!

Defecțiune	Soluție
Motorul nu pornește	<ul style="list-style-type: none"> ■ Alimentarea cu benzină ■ Așezați acceleratorul pe poziția „Pornire” ■ Conectați clapeta de pornire ■ Împingeți pârghia comutatorului de motor spre ghidonul superior ■ Verificați bujiile, eventual înlocuiți-le ■ Curățați filtrul de aer ■ Rotiți cuțitul ■ Încărcați bateria de pornire ■ Porniți pe o suprafață cu gazonul tuns
Puterea motorului scade	<ul style="list-style-type: none"> ■ Corectați înălțimea de tăiere ■ Ascuțiți/înlocuiți cuțitul de tundere ■ Curățați canalul de evacuare/carcasa ■ Curățați filtrul de aer ■ Reduceți viteza de lucru
Tăiere necorespunzătoare	<ul style="list-style-type: none"> ■ Ascuțiți/înlocuiți cuțitul de tundere ■ Corectați înălțimea de tăiere
Cutia pentru iarbă nu se umple suficient	<ul style="list-style-type: none"> ■ Corectați înălțimea de tăiere ■ Lăsați gazonul să se usuce ■ Ascuțiți/înlocuiți cuțitul de tundere ■ Curățați grilajul cutiei pentru iarbă ■ Curățați canalul de evacuare/carcasa
Acționarea pe roată nu funcționează	<ul style="list-style-type: none"> ■ Reglați cablul Bowden ■ Cureaua trapezoidală este defectă ■ Contactați atelierul serviciului de relații cu clienții ■ Îndepărtați murdăria din acționarea pe roată, cureaua dințată și transmisie ■ Gresați roțile libere (pinionul de acționare de pe arborele transmisiei) cu pulverizatorul de ulei
Roțile nu se învârtesc când transmisia nu este conectată	<ul style="list-style-type: none"> ■ Strângeți șuruburile de roată ■ Butucul roții este defect ■ Cureaua trapezoidală este defectă ■ Contactați atelierul serviciului de relații cu clienții
Dispozitivul vibrează neobișnuit de puternic	<ul style="list-style-type: none"> ■ Verificați cuțitul de tuns



În cazul defecțiunilor care nu sunt prezentate în acest tabel sau pe care nu le puteți remedia dvs., contactați serviciul nostru de relații cu clienții.

Verificarea de către un specialist este întotdeauna necesară:

- în cazul curbării cuțitului
- în cazul curbării arborelui motorului

- după trecerea peste un obstacol
- în cazul opririi bruște a motorului
- în cazul defecțiunilor la transmisie
- în cazul curelei trapezoidale defecte

DECLARAȚIA DE CONFORMITATE CE

- a se vedea instrucțiunile de montaj

GARANȚIA

Eventualele defecte de material sau de fabricație ale dispozitivului vor fi remediate de firma noastră pe durata termenului legal de prescripție pentru pretențiile cauzate de deficiențe, la alegerea noastră, prin reparație sau înlocuire. Termenul de prescripție este definit de legislația țării în care a fost achiziționat dispozitivul.

Angajamentul nostru privind garanția este valabil- Garanția este anulată în cazul: numai în cazul:

- manipulării corecte a dispozitivului
- respectării instrucțiunilor de utilizare
- utilizării pieselor de schimb originale
- tentativelor de reparare a dispozitivului
- modificărilor tehnice aduse dispozitivului
- utilizării necorespunzătoare (de exemplu, utilizare profesională sau în sectorul comunal)

Nu se acordă garanție pentru:

- deteriorări ale vopselei provocate de uzura normală
- piese de uzură marcate în schema pieselor de schimb cu [xxx xxx (x)]
- motoarele de combustie – Pentru acestea sunt valabile condițiile separate de garanție ale producătorilor motoarelor respective

Perioada de garanție începe din momentul achiziționării de către primul client. Determinantă este data înscrisă pe bonul de casă original. În caz de garanție adresați-vă distribuitorului dvs. sau altui serviciu autorizat de relații cu clienții, prezentând această declarație de garanție și bonul de casă. Prin prezentul angajament privind garanția, pretențiile cumpărătorului cauzate de deficiențe față de vânzător nu sunt afectate.

ΜΕΤΑΦΡΑΣΗ ΤΟΥ ΓΝΗΣΙΟΥ ΕΓΧΕΙΡΙΔΙΟΥ ΟΔΗΓΙΩΝ ΧΡΗΣΗΣ

Πίνακας περιεχομένων

Σχετικά με το παρόν εγχειρίδιο.....	351
Περιγραφή προϊόντος.....	351
Υποδείξεις ασφαλείας.....	353
Συναρμολόγηση.....	354
Θέση σε λειτουργία.....	355
Συντήρηση και φροντίδα.....	361
Αποθήκευση.....	362
Επισκευή.....	362
Απόρριψη.....	363
Βοήθεια σε περίπτωση βλαβών.....	364
Δήλωση συμμόρφωσης ΕΚ.....	365
ΕΓΓΥΗΣΗ.....	365

ΣΧΕΤΙΚΑ ΜΕ ΤΟ ΠΑΡΟΝ ΕΓΧΕΙΡΙΔΙΟ

- Διαβάστε την παρούσα τεκμηρίωση πριν από την έναρξη λειτουργίας. Αυτό αποτελεί προϋπόθεση για ασφαλή εργασία και τον απρόσκοπτο χειρισμό της συσκευής. Πριν τη χρήση εξοικειωθείτε με τα στοιχεία ελέγχου και τον τρόπο λειτουργίας της μηχανής.
- Τηρείτε τις υποδείξεις ασφαλείας και προειδοποίησης που βρίσκονται στην παρούσα τεκμηρίωση και πάνω στη συσκευή.
- Η τεκμηρίωση αυτή αποτελεί αναπόσπαστο στοιχείο του περιγραφόμενου προϊόντος και θα πρέπει σε περίπτωση μεταβίβασης να παραδίδεται στον αγοραστή

Επεξήγηση συμβόλων



ΠΡΟΣΟΧΗ!

Η τήρηση με ακρίβεια αυτών των υποδείξεων προειδοποίησης θα αποτρέψει υλικές ζημιές και τον τραυματισμό ατόμων.



Ειδικές υποδείξεις για την καλύτερη κατανόηση και χειρισμό.

ΠΕΡΙΓΡΑΦΗ ΠΡΟΪΟΝΤΟΣ

Στην παρούσα τεκμηρίωση περιγράφονται διάφορα μοντέλα βενζινοκίνητων χλοοκοπτικών μηχανών. Ορισμέ- να μοντέλα είναι εξοπλισμένα

με κάδο συλλογής γκαζόν και είναι κατάλληλα για εργασίες κάλυψης εδάφους.

Μπορείτε να αναγνωρίσετε το μοντέλο σας βάσει των εικόνων προϊόντος και της περιγραφής των διαφόρων δυνατοτήτων.

Ενδεδειγμένη χρήση

Η συσκευή αυτή προορίζεται για το κούρεμα γκαζόν στον ιδιωτικό τομέα και η χρήση της επιτρέπεται μόνο σε στενό γκαζόν.

Οποιαδήποτε άλλη χρήση θεωρείται μη ενδεδειγμένη.

Πιθανή εσφαλμένη χρήση

- Η παρούσα συσκευή δεν είναι κατάλληλη για χρήση σε δημόσιους χώρους, πάρκα, αθλητικές εγκαταστάσεις, ούτε για αγροτική ή δασοκομική χρήση.
- Οι διατάξεις ασφαλείας δεν πρέπει να αποσυναρμολογούνται ή να βραχυκυκλώνονται.
- Μην χρησιμοποιείτε τη συσκευή κατά τη διάρκεια βροχόπτωσης ή σε υγρό γκαζόν
- Η συσκευή δεν επιτρέπεται να χρησιμοποιείται επαγγελματικά

Διατάξεις ασφαλείας και προστασίας



ΠΡΟΣΟΧΗ!

Κίνδυνος τραυματισμού!

Μην θέτετε εκτός λειτουργίας τις διατάξεις ασφαλείας και προστασίας!

Μπάρα ασφαλείας

Η συσκευή διαθέτει μια μπάρα ασφαλείας.



ΠΡΟΣΟΧΗ!

κίνδυνος τραυματισμού!

Σε περίπτωση κινδύνου αφήστε την μπάρα ασφαλείας.

Συσκευές χωρίς σύνδεσμο λεπίδας:

- Η λεπίδα κοπής ακινητοποιείται
- Το μοτέρ σβήνει

Συσκευές με σύνδεσμο λεπίδας:

- Η λεπίδα κοπής ακινητοποιείται
- Προσοχή! - Το μοτέρ συνεχίζει να λειτουργεί

Θυρίδα πρόσκρουσης

Η θυρίδα πρόσκρουσης προστατεύει τον χειριστή από τα εκτοξευόμενα υλικά.



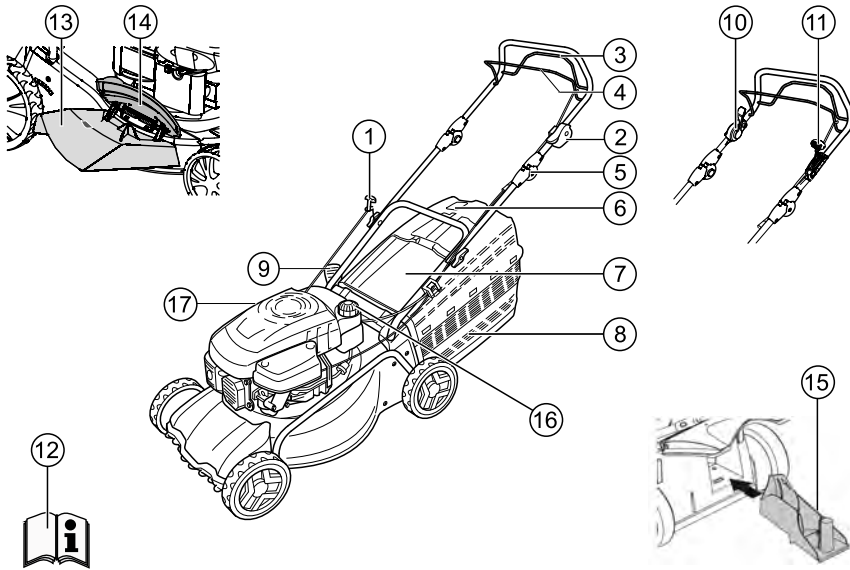









Επισκόπηση προϊόντος



1	Καλώδιο μίζας	10	Σύμπλεξη λεπίδας
2	Εκκίνηση, διακοπή *	11	Κιβώτιο ταχυτήτων Vario *
3	Σύστημα κίνησης τροχών *	12	Οδηγίες λειτουργίας
4	Μπάρα ασφαλείας	13	Ένθετο απόρριψης *
5	Εργονομική ρύθμιση ύψους *	14	Κάλυμμα ασφάλισης *
6	Ένδειξη στάθμης πλήρωσης *	15	Σετ κάλυψης εδάφους *
7	Πτυσσόμενο καπάκι *	16	Ρεζερβουάρ βενζίνης
8	Κάδος συλλογής γκαζόν *	17	Στόμιο πλήρωσης λαδιού
9	Ρύθμιση ύψους κοπής *		

* ανάλογα με το είδος της κατασκευής

Σύμβολα στη συσκευή

	Προσοχή! Ιδιαίτερη προσοχή κατά το χειρισμό!
	Πριν την πρώτη χρήση διαβάστε τις οδηγίες χρήσης!
	Προσοχή! Απομακρύνετε τρίτους από την περιοχή κινδύνου!
	Προσοχή! Μην πλησιάζετε χέρια και πόδια στο μηχανισμό κοπής!
	Διατηρείτε απόσταση από την περιοχή κινδύνου!
	Τραβήξτε το βύσμα του σπινθηριστή, πριν διεξαγάγετε εργασίες στο μηχανισμό κοπής!
	Λύστε το φρένο του μοτέρ!
	Ενεργοποιήστε την κίνηση τροχών!
	Γκάζι εξ αποστάσεως Εκκίνηση / Διακοπή
Πρόσθετα σύμβολα σε συσκευές με ηλεκτρικήεκκίνηση	
	Προσοχή! Κίνδυνος ηλεκτροπληξίας!
	Προσοχή! Μην πλησιάζετε το καλώδιο σύνδεσης στις λεπίδες κοπής!
	Αποσυνδέετε πάντα τη συσκευή από το ρεύμα πριν από εργασίες συντήρησης ή αν είναι ελαττωματικό το καλώδιο!

ΥΠΟΔΕΙΞΕΙΣ ΑΣΦΑΛΕΙΑΣ



ΠΡΟΣΟΧΗ!

Η συσκευή πρέπει να χρησιμοποιείται μόνο σε τεχνικώς άρτια κατάσταση!



ΠΡΟΣΟΧΗ!

Κίνδυνος τραυματισμού!

Μην θέτετε εκτός λειτουργίας τις διατάξεις ασφαλείας και προστασίας!



ΠΡΟΣΟΧΗ!

κίνδυνος πυρκαγιάς!

Μην αποθηκεύετε ένα μηχάνημα με γεμάτο ρε- ζερβουάρ σε κτίρια, στα οποία οι αναθυμιάσεις βενζίνης μπορεί να έρθουν σε επαφή με γυμνή φλόγα ή σπινθήρες!

Διατηρείτε την περιοχή γύρω από το μοτέρ, την εξάτμιση, το κιβώτιο μπαταρίας, το ρεζερβουάρ καθαρή από υπολείμματα γκαζόν, βενζίνη και λάδι.



ΠΡΟΣΟΧΗ!

Κίνδυνος πυρκαγιάς!

Η βενζίνη και τα λάδια είναι πολύ εύφλεκτα!

- Διατηρείτε άλλα άτομα μακριά από την περιοχή κινδύνου
- Μην κουρεύετε ποτέ το γκαζόν, όταν βρίσκονται κοντά άλλα άτομα, ιδιαίτερα παιδιά ή κατοικίδια.
- Ο χειριστής ή ο χρήστης της μηχανής είναι υπεύθυνος για ατυχήματα με άλλα άτομα και την περιουσία τους.
- Παιδιά και άτομα, που δεν γνωρίζουν αυτές τις οδηγίες χρήσης, δεν επιτρέπεται να χρησιμοποιούν τη συσκευή
- Τηρείτε τα εκάστοτε ισχύοντα ελάχιστα όρια ηλικίας για τον χειριστή.
- Μην χρησιμοποιείτε τη μηχανή υπό την επήρεια αλκοόλ, ναρκωτικών ή φαρμάκων.
- Φοράτε κατάλληλα ρούχα εργασίας:
 - Μακρύ παντελόνι
 - Σταθερά και ανηλιοσθητικά παπούτσια
 - Ωτοασπίδες
- Όταν εργάζεστε σε έδαφος με κλίση:
 - Μην εργάζεστε ποτέ σε μια ομαλή και ολισθηρό δρόμο.
 - προσέχετε πάντα την ασφαλή ισορροπία.
 - Κουρεύετε πάντοτε εγκάρσια στην κλίση, ποτέ στην ανωφέρεια ή την κατωφέρεια.
 - μην κουρεύετε σε εδάφη με κλίση μεγαλύτερη από 20°!
 - ιδιαίτερη προσοχή στις στροφές!
- Να εργάζεστε μόνο όταν υπάρχει αρκετό φως ημέ- ρες ή τεχνητός φωτισμός
- Μην πλησιάζετε το σώμα, τα άκρα και τα ρούχα σας στο μηχανισμό κοπής.

- Τηρείτε τις διατάξεις περί χρόνων χρήσης και ισχύουν στην εκάστοτε χώρα χρήσης
- Μην αφήνετε τη συσκευή χωρίς επιτήρηση όταν είναι έτοιμη για λειτουργία
- Κουρευείτε με τη χλοοκοπτική μηχανή μόνο εφόσον η λεπίδα κοπής είναι ακονισμένη
- Μην θέτετε ποτέ σε λειτουργία τη συσκευή, αν οι διατάξεις ασφαλείας / τα πλέγματα προστασίας έχουν ζημιές.
- Μην θέτετε ποτέ σε λειτουργία τη συσκευή, αν δεν είναι πλήρως τοποθετημένες οι διατάξεις ασφαλείας (π.χ.: το πτυσσόμενο καπάκι, οι διατάξεις συλλογής γκαζόν)
- Ελέγχετε τη συσκευή πριν από κάθε χρήση για τυχόν ζημιές και αντικαθιστάτε τα ελαττωματικά ή φθαρμένα εξαρτήματα.
- Αντικαθιστάτε τις φθαρμένες ή ελαττωματικές λεπίδες και τα μπουλόνια στερέωσης μόνο σε σετ, ώστε να αποφύγετε τα σφάλματα ζυγοστάθμισης.
- Πριν εκκινήσετε το μοτέρ, αποσυνδέστε όλες τις λεπίδες και τα συστήματα κίνησης.
- Σβήστε τον μοτέρ, περιμένετε μέχρι να σταματήσει η συσκευή και βγάλτε το κλειδί της μίζας και το βύσμα του σπινθηριστή:
 - Κατά την απομάκρυνση από τη συσκευή
 - κατά τον έλεγχο, τον καθαρισμό ή τις εργασίες στη συσκευή
 - όταν προκύπτουν βλάβες
 - πριν την αντιμετώπιση εμποκών
 - πριν προσπαθήσετε να την αποφράξετε
 - αν έρθει σε επαφή με ξένα αντικείμενα
 - πριν τον ανεφοδιασμό με καύσιμο
 - αν παρατηρήσετε δυσλειτουργίες και ασυνήθιστες δονήσεις στη συσκευή (απαιτείται άμεσος έλεγχος)



Ελέγξτε τη χλοοκοπτική μηχανή για τυχόν ζημιές και εκτελέστε τις απαραίτητες επισκευές πριν την ξαναθέσετε σε λειτουργία και τη χρησιμοποιήσετε.

- Συνδέστε το βύσμα του σπινθηριστή και ενεργοποιήστε το μοτέρ
 - μετά την αντιμετώπιση των δυσλειτουργιών (βλ. πίνακα δυσλειτουργιών) και τον έλεγχο της συσκευής
 - μετά τον καθαρισμό της συσκευής
- Μην ενεργοποιείτε το μοτέρ αν στέκεστε μπροστά στο κανάλι απόρριψης.

- Ελέγξτε διεξοδικά όλο το έδαφος προς κοπή και αφαιρέστε όλα τα ξένα αντικείμενα.
- Προσέχετε ιδιαίτερα όταν στρίβετε τη χλοοκοπτική μηχανή, καθώς επίσης όταν την έλκετε προς το μέρος σας.
- Μην περνάτε πάνω από εμπόδια κατά το κούρεμα (π.χ. κλαδιά, ρίζες δέντρων).
- Αφαιρείτε το υλικό κοπής μόνο όταν το μοτέρ είναι απενεργοποιημένο.
- Απενεργοποιείτε το μοτέρ όταν περνάτε από επιφάνεια που δεν υπάρχει γκαζόν προς κοπή
- Μην σηκώνετε ή μεταφέρετε σε καμία περίπτωση τη συσκευή με το μοτέρ σε λειτουργία
- Μην τρώτε ή πίνετε κατά την πλήρωση με βενζίνη ή λάδι κινητήρα.
- Μην εισπνέετε τις αναθυμιάσεις της βενζίνης.
- Οδηγείτε τη συσκευή με ταχύτητα βηματισμού.
- Πριν από τη χρήση, ελέγξτε αν τα παξιμάδια, οι βίδες και τα μπουλόνια είναι τοποθετημένα σωστά.
- Κατά την απενεργοποίηση του μοτέρ κλείστε τη στραγγαλιστική βαλβίδα. Αν ο κινητήρας διαθέτει στρόφιγγα διακοπής, κλείστε τη μετά το κούρεμα του γκαζόν

ΣΥΝΑΡΜΟΛΟΓΗΣΗ

Λάβετε υπόψη τις συνοδευτικές οδηγίες συναρμολόγησης.



ΠΡΟΣΟΧΗ!

Η λειτουργία της συσκευής επιτρέπεται μόνο μετά την πλήρη συναρμολόγησή της.

Εφοδιασμός με καύσιμο

Πριν από την ενεργοποίηση πρέπει να εφοδιάσετε τη χλοοκοπτική μηχανή με καύσιμο.



ΠΡΟΕΙΔΟΠΟΙΗΣΗ!

Κίνδυνος πυρκαγιάς!

Η βενζίνη και τα λάδια είναι πολύ εύφλεκτα!



Τηρείτε πάντα τις συνοδευτικές οδηγίες λειτουργίας του κατασκευαστή του μοτέρ.

Ενεργοποίηση

	Βενζίνη	Λάδι κινητήρα
Τύπος	Κανονική βενζίνη / αμόλυβδη	Βλ. υποδείξεις του κατασκευαστή του μοτέρ
Ποσότητα πλήρωσης	Βλ. υποδείξεις κατασκευαστή του μοτέρ	περ. 0,6 l

Ενεργοποίηση

Ασφάλεια



ΠΡΟΕΙΔΟΠΟΙΗΣΗ!

Μην αφήνετε ποτέ τη μηχανή να λειτουργεί σε κλειστούς χώρους. Κίνδυνος δηλητηρίασης!

- Διατηρείτε τη βενζίνη και το λάδι μόνο σε δοχεία που προορίζονται για το σκοπό αυτόν.
- Προσθέτετε ή αφαιρείτε βενζίνη και λάδι μόνο σε υπαίθριο χώρο και με κρύο μοτέρ.
- Μην προσθέτετε βενζίνη ή λάδι όταν λειτουργεί το μοτέρ.
- Μην γεμίζετε υπερβολικά το ρεζερβουάρ (η βενζίνη διαστέλλεται).
- Ενώσω βάζετε βενζίνη μην καπνίζετε
- Μην ανοίγετε το πώμα πλήρωσης καυσίμου ενώ η μηχανή λειτουργεί ή είναι καυτή
- Αντικαθιστάτε το ντεπόζιτο ή το πώμα πλήρωσης καυσίμου εάν έχουν υποστεί βλάβη
- Κλείνετε πάντοτε καλά το καπάκι του ντεπόζιτου
- Αν χυθεί βενζίνη, μην επιχειρήσετε σε καμία περίπτωση να θέσετε σε λειτουργία το μοτέρ. Αντίθετα, απομακρύνετε τη μηχανή από τη λερωμένη με βενζίνη επιφάνεια. Οποιαδήποτε προσπάθεια εκκίνησης του μοτέρ πρέπει να αποφεύγεται έως ότου εξατμιστούν οι αναθυμιάσεις της βενζίνης.
- Αν χυθεί λάδι κινητήρα:
 - Μην θέσετε σε λειτουργία το μοτέρ
 - Περιсуλλέξτε το χυμένο λάδι κινητήρα με έναν παράγοντα δέσμμευσης ή ένα πανί και απορρίψτε το με ορθό τρόπο
 - Καθαρίστε τη συσκευή



Το παλιό λάδι δεν πρέπει:

- να καταλήγει στα απορρίμματα
- να χύνεται στην σύστημα υπονόμων, στην αποχέτευση ή στο έδαφος

Συνιστούμε να παραδώσετε το παλιό λάδι μέσα σε κλειστό δοχείο σε ένα κέντρο ανακύκλωσης ή εξυπηρέτησης πελατών.

Πλήρωση βενζίνης

1. Ξεβιδώστε το καπάκι του ρεζερβουάρ και φυλάξτε το σε καθαρό μέρος.
2. Συμπληρώστε βενζίνη με ένα χωνί.
3. Κλείστε καλά και καθαρίστε το άνοιγμα πλήρωσης του ρεζερβουάρ.

Πλήρωση λαδιού κινητήρα

1. Ξεβιδώστε το καπάκι πλήρωσης λαδιού και φυλάξτε το πώμα σε καθαρό μέρος.
2. Συμπληρώστε λάδι με ένα χωνί.
3. Κλείστε καλά και καθαρίστε το άνοιγμα πλήρωσης λαδιού.

ΘΈΣΗ ΣΕ ΛΕΙΤΟΥΡΓΙΑ



ΠΡΟΣΟΧΗ!

Εάν τα κοπτικά και/ή τα εξαρτήματα στερέωσης είναι χαλαρά, κατεστραμμένα ή φθαρμένα μην χρησιμοποιείτε τη συσκευή.

Πριν τη θέση σε λειτουργία πραγματοποιείτε πάντοτε οπτικό έλεγχο.

Ρύθμιση ύψους κοπής



ΠΡΟΣΟΧΗ!

κίνδυνος τραυματισμού!

Ρυθμίστε το ύψος κοπής μόνο με απενεργοποιημένο μοτέρ και ακινητοποιημένη λεπίδα κοπής!



- Ρυθμίστε όλους τους τροχούς στο ίδιο ύψος κοπής.
- Η ρύθμιση του ύψους κοπής εξαρτάται από το μοντέλο.

Κεντρική ρύθμιση (1)

- Κρατήστε πατημένο το κουμπί κεντρικής ρύθμισης ύψους. (1/1)
 - Για κοντό γκαζόν, πιέστε το χειρομοχλό κεντρι- κής ρύθμισης ύψους προς τα κάτω. (1/2)
 - Για πιο ψηλό γκαζόν, τραβήξτε το χειρομοχλό κεντρικής ρύθμισης ύψους προς τα πάνω. (1/2)
 - Θα εμφανιστεί η βαθμίδα κεντρικής ρύθμισης ύψους (1/3)
- Αφήστε το κουμπί στο επιθυμητό ύψος κοπής.

Ρύθμιση άξονα ή κεντρική ρύθμιση (2, 3)

- Για να απασφαλίσετε το μοχλό, πιέστε τον προς το πλάι και κρατήστε τον.
- Σύρετε το μοχλό προς τα αριστερά ή τα δεξιά, στο επιθυμητό ύψος κοπής.
- Αφήστε το μοχλό να ασφαλίσει.
- Φροντίστε να βρίσκονται όλοι οι τροχοί στην ίδια θέση ασφάλισης.

Ρύθμιση μεμονωμένου τροχού ή ρύθμιση άξονα (4)

- Για να απασφαλίσετε το μοχλό, πιέστε τον προς το πλάι και κρατήστε τον.
- Σύρετε το μοχλό προς τα αριστερά ή τα δεξιά, στο επιθυμητό ύψος κοπής.
- Αφήστε το μοχλό να ασφαλίσει.
- Φροντίστε να βρίσκονται όλοι οι τροχοί στην ίδια θέση ασφάλισης.

Ρύθμιση μεμονωμένου τροχού (5)

- Χαλαρώστε τον κοχλία προς τα αριστερά ή τα δεξιά.
- Εισαγάγετε τον κοχλία τροχού στην οπή που αντιστοιχεί στο επιθυμητό ύψος κοπής.
- Σφίξτε τον κοχλία τροχού.



Οι κοχλιωτές συνδέσεις των τροχών διαθέτουν αριστερόστροφο και δεξιόστροφο σπειρώμα. Κατά το βίδωμα λάβετε υπόψη την κατάλληλη φορά του σπειρώματος στο περιβλήμα της χλοοκοπτικής μηχανής και τους αντίστοιχους κοχλίες.

- Φροντίστε να βρίσκονται όλοι οι τροχοί στην ίδια οπή.

Ρύθμιση κεντρικού άξονα (6)

- Τοποθετήστε τους δύο αντίχειρές σας στα άκρα του άξονα.
- Τοποθετήστε τα δάχτυλά σας κάτω από το περι- βλήμα της χλοοκοπτικής μηχανής.
- Τραβήξτε με τους δύο αντίχειρες τον άξονα έξω από την τρέχουσα αυλάκωση ύψους κοπής.
- Τραβήξτε με τους δύο αντίχειρες τον άξονα μπρο- στά στην επιθυμητή αυλάκωση ύψους κοπής και αφήστε τον να ασφαλίσει.
- Φροντίστε να βρίσκονται όλοι οι τροχοί στην ίδια θέση ασφάλισης.

Κούρεμα με κάδο συλλογής γκαζόν (8)



ΠΡΟΣΟΧΗ!

κίνδυνος τραυματισμού!

Αφαιρέστε ή τοποθετήστε τον κάδο συλλογής γκαζόν μόνο με απενεργοποιημένο μοτέρ και ακινητοποιημένη λεπίδα κοπής!

- Σηκώστε το πτυσσόμενο καπάκι και αναρτήστε τον κάδο συλλογής γκαζόν στο στήριγμα.

Ένδειξη στάθμης πλήρωσης

Η ένδειξη στάθμης πλήρωσης πιέζεται προς τα πάνω από τη ροή αέρα κατά το κούρεμα (7a). Όταν ο κά- δος συλλογής γκαζόν γεμίσει, η ένδειξη στάθμης πλή- ρωσης βρίσκεται στον κάδο (7b). Αδειάστε τον κάδο.

Άδειασμα του κάδου συλλογής γκαζόν

1. Σηκώστε το πτυσσόμενο καπάκι.
2. Ξεκρεμάστε τον κάδο συλλογής γκαζόν και αφαιρέστε τον τραβώντας τον προς τα πίσω (8).
3. Αδειάστε τον κάδο συλλογής γκαζόν.
4. Σηκώστε το πτυσσόμενο καπάκι και κρεμάστε ξανά τον κάδο συλλογής γκαζόν στις υποδοχές (8).

Κούρεμα χωρίς κάδο συλλογής γκα- ζόν



ΠΡΟΣΟΧΗ!

Κίνδυνος τραυματισμού απόπεριστεφόμενα εξαρτήματα!

Κουρεύετε το γκαζόν χωρίς κάδο συλλογής μόνο όταν λειτουργεί κανονικά το ελατήριο στρέψης του πτυσσόμενου καπακιού!

Το πτυσσόμενο καπάκι συγκρατείται πάνω στο περί- βλημα της χλοοκοπτικής μηχανής χάρη στη δύναμη του ελατηρίου. Κατά το κούρεμα του γκαζόν ωθείται προς τα πίσω και προς τα κάτω.

Κάλυψη εδάφους με το σετ κάλυψης (προαιρετικό)

Κατά την κάλυψη εδάφους, το κομμένο γκαζόν δεν συλ- λέγεται, αλλά παραμένει στο έδαφος. Η κάλυψη εδάφους προστατεύει το έδαφος από την ξηρασία και το εφοδιάζει με θρεπτικές ουσίες.

Τα καλύτερα αποτελέσματα επιτυγχάνονται με τακτική ανάστροφη κοπή περ. 2 cm.. Μόνο το φρέσκο γκαζόν με μαλακό φυλλικό ιστό σαπίζει γρήγορα.

- Ύψος γκαζόν πριν την κάλυψη εδάφους: Έως 8 cm
- Ύψος γκαζόν μετά την κάλυψη εδάφους: Τουλά- χιστον 4 cm



Προσαρμόστε την ταχύτητα βάδισης στην εργασία κάλυψης εδάφους και μην βαδίζετε υπερβολικά γρήγορα!

Τοποθέτηση του σετ κάλυψης εδάφους



ΠΡΟΣΟΧΗ!
Κίνδυνος τραυματισμού από περιστρεφόμενα εξαρτήματα!

Αφαιρέστε ή τοποθετήστε το σετ κάλυψης εδάφους μόνο με απενεργοποιημένο μοτέρ και ακινητοποιημένη λεπίδα κοπής!

1. Αφαιρέστε τον κάδο συλλογής γκαζόν. (8)
2. Σηκώστε το πτυσσόμενο καπάκι και τοποθετήστε το σετ κάλυψης εδάφους στο κανάλι απόρριψης. (9)
 - Το σετ κάλυψης εδάφους πρέπει να ασφαλιστεί με έναν διακριτό ήχο.



Αν δεν ασφαλίσει το σετ κάλυψης εδάφους, μπορεί να υποστούν βλάβη το ίδιο το σετ και η λεπίδα κοπής.

Αφαίρεση του σετ κάλυψης εδάφους



ΠΡΟΣΟΧΗ!

Κίνδυνος τραυματισμού από περιστρεφόμενα εξαρτήματα!

Αφαιρέστε ή τοποθετήστε το σετ κάλυψης εδάφους μόνο με απενεργοποιημένο μοτέρ και ακινητοποιημένη λεπίδα κοπής!

1. Σηκώστε το πτυσσόμενο καπάκι. (10)
2. Απασφαλίστε το κλείδωμα του σετ κάλυψης εδάφους. (10)
3. Τραβήξτε έξω το σετ κάλυψης εδάφους.

Κούρεμα με πλευρική απόρριψη (προαιρετικό)



ΠΡΟΣΟΧΗ!

Κίνδυνος τραυματισμού από περιστρεφόμενα εξαρτήματα!

Αφαιρέστε ή τοποθετήστε τη διάταξη πλευρικής απόρριψης μόνο με απενεργοποιημένο μοτέρ και ακινητοποιημένη λεπίδα κοπής!

Τοποθέτηση της πλευρικής απόρριψης

1. Αφαιρέστε τον κάδο συλλογής γκαζόν και τοποθε- τήστε το σετ κάλυψης εδάφους.
2. Ανοίξτε το κάλυμμα για τη διάταξη πλευρικής απόρ- ριψης και κρατήστε το σταθερά (11/1).
3. Τοποθετήστε το κανάλι πλευρικής απόρριψης (11/2).
4. Κλείστε αργά το κάλυμμα.
 - ⇒ Το κάλυμμα εμποδίζει το κανάλι πλευρικής απόρ- ριψης να πέσει.

Αφαίρεση της πλευρικής απόρριψης

1. Ανοίξτε το κάλυμμα για τη διάταξη πλευρικής απόρ- ριψης και κρατήστε το σταθερά (11/1).
2. Αφαιρέστε τη διάταξη πλευρικής απόρριψης και κλείστε το κάλυμμα (11/2).

Ρύθμιση του ύψους λαβής (προαιρε- τικό)

Το ύψος λαβής μπορεί να ρυθμιστεί κατ' απαίτηση σε δύο διαφορετικές βαθμίδες.

- 1 Περιστρέψτε τους δύο κοχλίες της λαβής στην κοχλιωτή σύνδεση του κάτω βραχίονα.
- 2 Βγάλτε τα βιδωτά μπουλόνια και ρυθμίστε την επιθυμητή θέση της λαβής, εισάγοντάς τα σε μία από τις δύο τετράγωνες οπές στα στηρίγματα μέσα από τους βραχίονες (12). Φροντίστε να χρησιμοποιείται η ίδια οπή σε κάθε στηρίγμα!
- 3 Βιδώστε ξανά τα στηρίγματα στον κάτω βραχίονα με τους κοχλίες της λαβής.

Εκκίνηση μοτέρ



ΠΡΟΕΙΔΟΠΟΙΗΣΗ!

Μην αφήνετε ποτέ τη μηχανή να λειτουργεί σε κλειστούς χώρους. Κίνδυνος δηλητηρίασης!



ΠΡΟΣΟΧΗ!

Κίνδυνος τραυματισμού από περιστρεφόμενα εξαρτήματα!

Μην ανατρέπετε τη συσκευή κατά τη διαδικασία εκκίνησης!





- Εκκινήστε το μοτέρ μόνο με συναρμολογημένη τη λεπίδα (η λεπίδα λειτουργεί ως μάζα αδράνειας)!
- Κατά την εκκίνηση του έτοιμου, προθερμασμένου μοτέρ (HONDA) ΜΗΝ χρησιμοποιείτε το τσοκ ή το κουμπί εκκίνησης!
- Μην αλλάζετε τις ρυθμίσεις του ελεγκτή στο μοτέρ!

Ρύθμιση μεμονωμένου τροχού ή ρύθμιση άξονα (4)

- Για να απασφαλίσετε το μοχλό, πιέστε τον προς το πλάι και κρατήστε τον.
- Σύρετε το μοχλό προς τα αριστερά ή τα δεξιά, στο επιθυμητό ύψος κοπής.
- Αφήστε το μοχλό να ασφαλίσει.
- Φροντίστε να βρίσκονται όλοι οι τροχοί στην ίδια θέση ασφάλισης.
- Μην ενεργοποιείτε τη συσκευή αν το κανάλι απόρριψης δεν καλύπτεται από ένα από τα ακόλουθα εξαρτήματα:
 - Κάδος συλλογής γκαζόν
 - Πτυσσόμενο καπάκι
 - Σετ κάλυψης εδάφους

- Να χειρίζεστε το διακόπτη εκκίνησης με ιδιαίτερη προσοχή, σύμφωνα με τις οδηγίες του κατασκευαστή.
- Διατηρείτε επαρκή απόσταση ανάμεσα στα πόδια σας και το μηχανισμό κοπής.
- Εκκινήστε τη συσκευή σε χαμηλό γκαζόν.

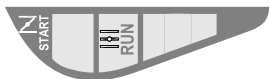
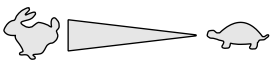
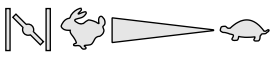
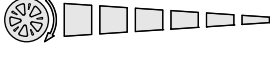
Σύμβολα θέσης πάνω στη συσκευή

Τσοκ *			
	Έκκίνηση	Λειτουργία	Διακοπή
Γκάζι εξ αποστάσεως *			
	Έκκίνηση	Διακοπή	
Γκάζι εξ αποστάσεως, με τσοκ *			
	Γρήγορα	Αργά	
Κιβώτιο ταχυτήτων Vario *			
	Ενεργό	Ανενεργό	
Σύμπλεξη λεπίδας*			
	Ενεργό	Ανενεργό	

* ανάλογα με το είδος της κατασκευής

Μη αυτόματη εκκίνηση

χωρίς γκάζι εξ αποστάσεως, με τσοκ

Τσοκ *			
	Έκκίνηση	Λειτουργία	Διακοπή
	N		

- 1 Ρυθμίστε το τσοκ στη θέση "1" (13/1).
- 2 Τραβήξτε προς τον επάνω βραχίονα και κρατήστε καλά την μπάρα ασφαλείας (17) – Η μπάρα ασφαλείας δεν κλειδώνει.

- 3 Τραβήξτε αρκετό καλώδιο εκκίνησης κι έπειτα αφήστε το να τυλιχθεί ξανά (18).
- 4 Μετά την προθέρμανση του μοτέρ (περ. 15–20 δευ-τερόλεπτα) ρυθμίστε το τσοκ στη θέση 2 (13/2).



Το μοτέρ διαθέτει μια σταθερή ρύθμιση γκαζιού. Δεν είναι δυνατή η προσαρμογή του αριθμού στροφών.

χωρίς γκάζι εξ αποστάσεως, με εκκινήτη (16)

- 1 Πατήστε το κουμπί εκκίνησης 3x σε διαστήματα των περ. 2 δευτερολέπτων (16). Αν η θερμο-κρασία είναι κάτω από 10 °C, πατήστε το κουμπί εκκίνησης 5x.
- 2 Τραβήξτε προς τον επάνω βραχίονα και κρατήστε καλά την μπάρα ασφαλείας (17) – Η μπάρα ασφαλείας δεν κλειδώνει.
- 3 Τραβήξτε αρκετό καλώδιο εκκίνησης κι έπειτα αφήστε το να τυλιχθεί ξανά (18).



Το μοτέρ διαθέτει μια σταθερή ρύθμιση γκαζιού. Δεν είναι δυνατή η προσαρμογή του αριθμού στροφών.

χωρίς γκάζι εξ αποστάσεως, χωρίς εκκινήτη/τσοκ

- 1 Τραβήξτε προς τον επάνω βραχίονα και κρατήστε καλά την μπάρα ασφαλείας (17) – Η μπάρα ασφαλείας δεν κλειδώνει.
- 2 Τραβήξτε αρκετό καλώδιο εκκίνησης κι έπειτα αφήστε το να τυλιχθεί ξανά (18).



Το μοτέρ διαθέτει μια σταθερή ρύθμιση γκαζιού. Δεν είναι δυνατή η προσαρμογή του αριθμού στροφών.

με γκάζι εξ αποστάσεως, με τσοκ



- 1 Ρυθμίστε το μοχλό γκαζιού στη θέση N (14/1).
- 2 Τραβήξτε προς τον επάνω βραχίονα και κρατήστε καλά την μπάρα ασφαλείας (17) – Η μπάρα ασφαλείας δεν κλειδώνει.
- 3 Τραβήξτε αρκετό καλώδιο εκκίνησης κι έπειτα αφήστε το να τυλιχθεί ξανά αργά (18).
- 4 Μετά την προθέρμανση του μοτέρ (περ. 15–20 δευτερόλεπτα) ρυθμίστε το μοχλό γκαζιού σε μια θέση μεταξύ και (14/2).

με γκάζι εξ αποστάσεως, χωρίς εκκινήτη/τσοκ



- 1 Ρυθμίστε το μοχλό γκαζιού στη θέση (20/1).
- 2 Τραβήξτε προς τον επάνω βραχίονα και κρατήστε καλά την μπάρα ασφαλείας (17) – Η μπάρα ασφαλείας δεν κλειδώνει.
- 3 Τραβήξτε αρκετό καλώδιο εκκίνησης κι έπειτα αφήστε το να τυλιχθεί ξανά αργά (18).
- 4 Μετά την προθέρμανση του μοτέρ (περ. 15–20 δευτερόλεπτα) ρυθμίστε το μοχλό γκαζιού σε μια θέση μεταξύ και (20).

με γκάζι εξ αποστάσεως, με εκκινήτη (16)





- 1 Ρυθμίστε το μοχλό γκαζιού στη θέση (20/1).
- 2 των περ. 2 δευτερολέπτων (16). Αν η θερμο-κρασία είναι κάτω από 10 °C, πατήστε το κουμπί εκκίνησης 5x.
- 3 Τραβήξτε προς τον επάνω βραχίονα και κρατήστε καλά την μπάρα ασφαλείας (17) – Η μπάρα ασφαλείας δεν κλειδώνει.
- 4 Τραβήξτε αρκετό καλώδιο εκκίνησης κι έπειτα αφήστε το να τυλιχθεί ξανά αργά (18).
- 5 Μόλις ενεργοποιηθεί το μοτέρ, ρυθμίστε το μοχλό γκαζιού για την επιθυμητή ταχύτητα σε μια θέση μεταξύ και (20).



Ηλεκτρική εκκίνηση (προαιρετικό)

Ηλεκτρική εκκίνηση με εκκινήτη (16)

- 1 Ρυθμίστε το μοχλό γκαζιού στη θέση "START" (15/1).
- 2 Πατήστε το κουμπί εκκίνησης 3x σε διαστήματα των περ. 2 δευτερολέπτων (16). Αν η θερμο-κρασία είναι κάτω από 10 °C, πατήστε το κουμπί εκκίνησης 5x.

- 3 Τραβήξτε προς τον επάνω βραχίονα και κρατήστε καλά την μπάρα ασφαλείας (17) – Η μπάρα ασφαλείας δεν κλειδώνει.
- 4 Στρίψτε το κλειδί της μίζας στην κλειδαριά τέρμα δεξιά (19).
- 5 Μόλις ενεργοποιηθεί το μοτέρ αφήστε το κλειδί της μίζας (επιστρέφει από μόνο του στη θέση "0").
- 6 Ρυθμίστε το μοχλό γκαζιού ανάλογα με την επιθυμητή ταχύτητα σε μια θέση μεταξύ  και  (15/2).

Ηλεκτρική εκκίνηση χωρίς εκκινητή/σοκ (15)

- 1 Ρυθμίστε το μοχλό γκαζιού στη θέση "START" (15/1).
- 2 Τραβήξτε προς τον επάνω βραχίονα και κρατήστε καλά την μπάρα ασφαλείας (17) – Η μπάρα ασφαλείας δεν κλειδώνει.
- 3 Στρίψτε το κλειδί της μίζας στην κλειδαριά τέρμα δεξιά (19).
- 4 Μόλις ενεργοποιηθεί το μοτέρ, αφήστε το κλειδί της μίζας (επιστρέφει από μόνο του στη θέση "0").
- 5 Ρυθμίστε το μοχλό γκαζιού ανάλογα με την επιθυμητή ταχύτητα σε μια θέση μεταξύ  και  (15/2).

Σύμπλεξη λεπίδας (προαιρετικό)

Σύμπλεξη λεπί-δας*		
	Ενεργό	Ανενεργό

Με τη σύμπλεξη λεπίδας, η λεπίδα κοπής μπορεί να συμπλεχθεί ή να αποσυμπλεχθεί ενώ βρίσκεται σε λειτουργία το μοτέρ.

Η λεπίδα κοπής είναι συμπλεγμένη

- 1 Τραβήξτε προς τον επάνω βραχίονα και κρατήστε καλά την μπάρα ασφαλείας (17).
⇒ Η μπάρα ασφαλείας δεν κλειδώνει.
- 2 Απομακρύνετε το μοχλό σύμπλεξης από το σώμα (21/1).
⇒ Η λεπίδα κοπής συμπλέκεται.

Αποσυμπλέξτε τη λεπίδα κοπής.

- 1 Αφήστε την μπάρα ασφαλείας (25).
⇒ Η λεπίδα κοπής αποσυμπλέκεται.
⇒ Ο μοχλός σύμπλεξης μεταβαίνει στην ουδέτερη θέση (21/2).

Απενεργοποίηση μοτέρ

Συσκευές χωρίς σύμπλεξη λεπίδας

- 1 Ρυθμίστε το μοχλό γκαζιού στη θέση  (20/2).
- 2 Αφήστε την μπάρα ασφαλείας (25).
⇒ Το μοτέρ σβήνει.



ΠΡΟΕΙΔΟΠΟΙΗΣΗ!

Κίνδυνος τραυματών λόγω κοψίματος!

Ο άξονας των μαχαιριών συνεχίζει να κινείται! Μετά την απενεργοποίηση μην πιάνετε αμέσως το κάτω μέρος της συσκευής.

Συσκευή με σύμπλεξη λεπίδας

Σύμπλεξη λεπίδας*		
	Ενεργό	Ανενεργό

- 1 Αφήστε την μπάρα ασφαλείας (25).
- 2 Ρυθμίστε το μοχλό γκαζιού στη θέση  (20/2).
⇒ Το μοτέρ σβήνει.



ΠΡΟΕΙΔΟΠΟΙΗΣΗ!

Κίνδυνος τραυματών λόγω κοψίματος!

Ο άξονας των μαχαιριών συνεχίζει να κινείται! Μετά την απενεργοποίηση μην πιάνετε αμέσως το κάτω μέρος της συσκευής.

Σύστημα κίνησης τροχών (προαιρετικό)



ΠΡΟΣΟΧΗ!

Ενεργοποιήστε το κιβώτιο ταχυτήτων μόνο με το μοτέρ σε λειτουργία.

Ενεργοποίηση της κίνησης τροχών

- 1 Τραβήξτε προς τον επάνω βραχίονα και κρατήστε καλά την μπάρα ενεργοποίησης μετάδοσης (22) – Η μπάρα ενεργοποίησης μετάδοσης δεν κλειδώνει.
⇒ Η κίνηση τροχών ενεργοποιείται.

Απενεργοποίηση της κίνησης τροχών

- 1 Αφήστε την μπάρα ενεργοποίησης μετάδοσης (24).
⇒ Η κίνηση τροχών απενεργοποιείται.

Κιβώτιο ταχυτήτων Vario (προαιρετι- κό)



Με το κιβώτιο ταχυτήτων Vario μπορείτε να αλλάξετε αδιαβάθμητα την ταχύτητα κίνησης της χλοοκοπτικής μηχανής.



ΠΡΟΣΟΧΗ!

Χρησιμοποιήστε το μοχλό μόνο αν λειτουργεί το μοτέρ. Η χρήση χωρίς το σύστημα κίνησης του μοτέρ μπορεί να προκαλέσει βλάβη στο κιβώτιο ταχυτήτων.

1. Για μεγαλύτερη ταχύτητα τραβήξτε το μοχλό (23) προς την κατεύθυνση (23/2).
2. Για μικρότερη ταχύτητα τραβήξτε το μοχλό (23) προς την κατεύθυνση (23/1).



Προσαρμόζετε πάντα την ταχύτητα κίνησης στις τρέχουσες συνθήκες του εδάφους και του γκαζόν!

ΣΥΝΤΗΡΗΣΗ ΚΑΙ ΦΡΟΝΤΙΔΑ



ΠΡΟΣΟΧΗ!

Κίνδυνος τραυματισμού!

- Πριν εκτελέσετε οποιοσδήποτε εργασίες συ- ντήρησης και περιποίησης, απενεργοποιείτε πάντοτε το μοτέρ και αποσυνδέετε το βύσμα του σπινθηριστή!
 - Ενδέχεται το μοτέρ να συνεχίσει να λειτουργεί για κάποιο χρονικό διάστημα. Μετά την απενεργοποίηση βεβαιωθείτε ότι το μοτέρ δεν λειτουργεί!
 - Κατά τη διεξαγωγή εργασιών συντήρησης και περιποίησης στη λεπίδα κοπής φοράτε πάντα γάντια!
- Όλα τα περικόχλια, τα μπουλόνια και οι κοχλίες πρέπει να είναι καλά σφικμένα.
 - Η συσκευή πρέπει να βρίσκεται σε ασφαλή κατά- σταση λειτουργίας.
 - Πριν αποθηκεύσετε τη μηχανή, αφήστε το μοτέρ να κρυώσει.
 - Ελέγχετε τακτικά τη διάταξη συλλογής γκαζόν όσον αφορά τη λειτουργία της και για τυχόν φθορές.

- Καθαρίζετε τη συσκευή μετά από κάθε χρήση.
- Μην ψεκάζετε τη συσκευή με νερό. Το νερό που διεισδύει μπορεί να προκαλέσει βλά- βες (σύστημα ανάφλεξης, καρμπυρατέρ).
- Ελέγχετε τακτικά τη λεπίδα κοπής για ζημιές.
- Αντικαθιστάτε πάντα τους σιγαστήρες που παρου- σιάζουν βλάβη.

Κλίση της χλοοκοπτικής μηχανής

Ανάλογα με τον κατασκευαστή του μοτέρ:

- το καρμπυρατέρ / φίλτρο αέρος πρέπει να δείχνει προς τα πάνω (26)
- ο σπινθηριστής πρέπει να δείχνει προς τα πάνω (27)



Τηρείτε τις οδηγίες λειτουργίας του κατασκευα- στή του μοτέρ!

Τρόχισμα / αντικατάσταση της λεπί- δας κοπής

- Αμβλίες ή ελαττωματικές λεπίδες κοπής πρέπει να ακονίζονται / αντικαθίστανται από το σέρβις ή από εξουσιοδοτημένο συνεργείο.
- Οι τροχισμένες λεπίδες κοπής πρέπει να ζυγοσταθ- μιστούν.



ΠΡΟΣΟΧΗ!

Μη ζυγοσταθμισμένες λεπίδες έχουν ως απο- τέλεσμα έντονες δονήσεις και επιφέρουν ζημιές στη χλοοκοπτική μηχανή.

Φόρτιση μπαταρίας εκκίνησης (προ- αιρετικό)

Η μπαταρία εκκίνησης δεν χρειάζεται συ- ντήρηση και υπό φυσιολογικές συνθή- κες φορτίζεται κατά το κούρεμα του γκαζόν. Σε ειδικές περιπτώσεις, η μπαταρία πρέπει να φορτιστεί από το χρήστη:

- Πριν από την πρώτη ενεργοποίηση της χλοοκοπι- κής μηχανής.
- Σε περίπτωση εκφόρτισης, πριν την αποθήκευ- ση για το χειμώνα ή έπειτα από μεγάλο διάστημα αχρηστίας (> 6 μήνες).

Διαδικασία φόρτισης:

- 1 Αφαιρέστε το φορτιστή από το κιβώτιο μπαταρίας.
- 2 Αποσυνδέστε το καλώδιο μπαταρίας από το καλώ- διο του μοτέρ (28).

- 3 Συνδέστε το καλώδιο μπαταρίας με το καλώδιο του φορτιστή (29).
- 4 Συνδέστε το φορτιστή στο ηλεκτρικό δίκτυο. Η τάση του ηλεκτρικού δικτύου πρέπει να ταιριάζει με την τάση λειτουργίας του φορτιστή.

Η φόρτιση διαρκεί περ. 36 ώρες. Χρησιμοποιείτε μόνο το γνήσιο συνοδευτικό φορτιστή.



ΠΡΟΣΟΧΗ!

- Φορτίζετε την μπαταρία εκκίνησης μόνο σε στεγνούς, καλά αεριζόμενους χώρους!
- Μην θέτετε σε λειτουργία τη χλοοκοπτική μηχανή κατά τη διαδικασία φόρτισης!

Φροντίδα μοτέρ

Αλλαγή λαδιού κινητήρα

- 1 Έχετε έτοιμο ένα κατάλληλο δοχείο για τη συλλογή του λαδιού.
- 2 Αφήστε όλο το λάδι να τρέξει ή αναρροφήστε το μέσω του ανοίγματος πλήρωσης λαδιού.



Απορρίψτε το παλιό λάδι κινητήρα με τρόπο φιλικό προς το περιβάλλον! Συσιστούμε να παραδώσετε το παλιό λάδι μέσα σε κλειστό δοχείο σε ένα κέντρο ανακύκλωσης ή εξυπηρέτησης πελατών.

Το παλιό λάδι δεν πρέπει:

- να καταλήγει στα απορρίμματα
- να χύνεται στο σύστημα υπονόμων ή στην αποχέτευση
- να χύνεται στο έδαφος

Αντικατάσταση του φίλτρου αέρος

- Τηρείτε τις υποδείξεις του κατασκευαστή του μοτέρ.

Αντικατάσταση σπινθηριστή

- Τηρείτε τις υποδείξεις του κατασκευαστή του μοτέρ.

Σύστημα κίνησης τροχών (προαιρετικό)

Ρύθμιση του καλωδίου Bowden

Αν το σύστημα κίνησης τροχών δεν ενεργοποιείται ή απενεργοποιείται κατά τη διάρκεια λειτουργίας του κινητήρα, πρέπει να επαναρυθμιστεί το αντίστοιχο καλώδιο Bowden.



ΠΡΟΣΟΧΗ!

Κίνδυνος τραυματισμού!

Ρυθμίστε το καλώδιο Bowden μόνο με σβηστό το μοτέρ.

1. Περιστρέψτε το ρυθμιστή του καλωδίου Bowden προς την κατεύθυνση του βέλους (30).
2. Για να ελέγξετε τη ρύθμιση, ανάψτε το μοτέρ και ενεργοποιήστε την κίνηση τροχών.
3. Αν εξακολουθήσει να μην λειτουργία η κίνηση τροχών, μεταφέρετε τη χλοοκοπτική μηχανή σε ένα σημείο σέρβις ή σε ένα εξουσιοδοτημένο συνεργείο.

Λίπανση κινητήριου πινιόν

- Κατά διαστήματα ψεκάσετε με λάδι το κινητήριο πινιόν και τον άξονα μετάδοσης.



Ο μηχανισμός μετάδοσης του συστήματος κίνησης τροχών δεν χρειάζεται συντήρηση.

ΑΠΟΘΗΚΕΥΣΗ



ΠΡΟΣΟΧΗ!

Κίνδυνος έκρηξης!

- Μην αποθηκεύετε τη συσκευή κοντά σε γυμνές φλόγες ή σε πηγές θερμότητας!

- Αφήστε το μοτέρ να κρυώσει.
- Για την εξοικονόμηση χώρου κατά τη φύλαξη, διπλώστε τον επάνω βραχίονα.
- Αποθηκεύετε τη συσκευή στεγνή και σε μέρος όπου δεν έχουν πρόσβαση παιδιά και μη έχοντες εργασία.
- Αποθηκεύστε τη μπαταρία εκκίνησης σε χώρο που προστατεύεται από τον παγετό ## Φορτίζετε κατά διαστήματα την μπαταρία εκκίνησης.
- Αδειάστε το ρεζερβουάρ καυσίμου.
- Τραβήξτε το βύσμα του σπινθηριστή.

ΕΠΙΣΚΕΥΗ

Οι εργασίες επισκευής επιτρέπεται να εκτελούνται μόνο σε κέντρα σέρβις και σε εξουσιοδοτημένα συνεργεία.

ΑΠΟΡΡΙΨΗ



Οι άχρηστες συσκευές και μπαταρίες δεν πρέπει να πετιούνται μαζί με τα οικιακά απορρίμματα!

■ Η συσκευασία, η συσκευή και τα ανταλλακτικά έχουν κατασκευαστεί από ανακυκλώσιμα υλικά και πρέπει να απορρίπτονται ανάλογα.

ΒΟΗΘΕΙΑ ΣΕ ΠΕΡΙΠΤΩΣΗ ΒΛΑΒΩΝ**ΠΡΟΣΟΧΗ!**

Η λεπίδα και ο άξονας του μοτέρ δεν πρέπει να είναι ευθυγραμμισμένα!

Βλάβη	Λύση
Το μοτέρ δεν ξεκινά	<ul style="list-style-type: none"> ■ Πλήρωση βενζίνης ■ Ρυθμίστε το μοχλό γκαζιού στη θέση "Start" ■ Ενεργοποιήστε το τσοκ ■ Πιέστε τη μπάρα ενεργοποίησης του μοτέρ προς τον επάνω βραχίονα ■ Ελέγξτε τους σπινθηριστές και αντικαταστήστε τους κατά περίπτωση ■ Καθαρίστε το φίλτρο αέρος ■ Περιστρέψτε τη λεπίδα κουρέματος ■ Φορτίστε την μπαταρία εκκίνησης ■ Ξεκινήστε σε μια κουρεμένη επιφάνεια
Η ισχύς του μοτέρ μειώνεται	<ul style="list-style-type: none"> ■ Διορθώστε το ύψος κοπής ■ Τροχήστε / αντικαταστήστε τη λεπίδα κουρέματος ■ Καθαρίστε το κανάλι απόρριψης/περίβλημα ■ Καθαρίστε το φίλτρο αέρος ■ Μειώστε την ταχύτητα εργασίας
Μη καθαρή κοπή	<ul style="list-style-type: none"> ■ Τροχήστε / αντικαταστήστε τη λεπίδα κουρέματος ■ Διορθώστε το ύψος κοπής
Ο κάδος συλλογής γκαζόν δεν γεμίζει αρκετά	<ul style="list-style-type: none"> ■ Διορθώστε το ύψος κοπής ■ Αφήστε το γκαζόν να στεγνώσει ■ Τροχήστε / αντικαταστήστε τη λεπίδα κουρέματος ■ Καθαρίστε το πλέγμα του κάδου συλλογής γκαζόν ■ Καθαρίστε το κανάλι απόρριψης/περίβλημα
Η διάταξη κίνησης τροχών δεν λειτουργεί	<ul style="list-style-type: none"> ■ Ρυθμίστε το καλώδιο Bowden ■ Βλάβη τραπεζοειδούς ιμάντα ■ Απευθυνθείτε σε ένα συνεργείο εξυπηρέτησης πελατών ■ Απομακρύνετε τους ρύπους από τη διάταξη κίνησης τροχών, τον οδοντωτό ιμάντα και το κιβώτιο ταχυτήτων ■ Ψεκάστε με λάδι τους ελεύθερους τροχούς (κινητήριο πινιόν στον άξονα μετάδο-σης)
Οι τροχοί δεν περιστρέφονται όταν είναι ενεργό το κιβώτιο ταχυτήτων	<ul style="list-style-type: none"> ■ Σφίξτε τους κοχλίες των τροχών ■ Βλάβη στην πλήμνη τροχού ■ Βλάβη τραπεζοειδούς ιμάντα ■ Απευθυνθείτε σε ένα συνεργείο εξυπηρέτησης πελατών
Ασυνήθιστα έντονες δονήσεις στη συσκευή	<ul style="list-style-type: none"> ■ Ελέγξτε τη λεπίδα κουρέματος



Σε περίπτωση βλαβών, οι οποίες δεν αναφέρονται στον παραπάνω πίνακα ή που δεν μπορείτε να αποκαταστήσετε μόνοι σας, παρακαλούμε απευθυνθείτε στην αρμόδια υπηρεσία εξυπηρέτησης πελατών.

Απαιτείται πάντα επαγγελματικός έλεγχος:

- αν περάσετε πάνω από κάποιο εμπόδιο
- αν σταματήσει ξαφνικά το μοτέρ
- σε περίπτωση βλάβης στο κιβώτιο ταχυτήτων
- αν πάθει βλάβη ο τραπεζοειδής ιμάντας

- αν λυγίσει η λεπίδα
- αν λυγίσει ο άξονας του κινητήρα

ΔΗΛΩΣΗ ΣΥΜΜΟΡΦΩΣΗΣ ΕΚ

- βλ. οδηγίες συναρμολόγησης

ΕΓΓΥΗΣΗ

Σφάλματα σε υλικά ή κατασκευαστικά σφάλματα στη συσκευή αναλαμβάνουμε να διορθώσουμε κατά τη διάρκεια της νόμιμης προθεσμίας παραγραφής για αξιώσεις για ελαττώματα κατ' επιλογήν είτε με επισκευή ή με παράδοση του σχετικού ανταλλακτικού. Η προθεσμία παραγραφής καθορίζεται βάσει της νομοθεσίας της εκάστοτε χώρας όπου αγοράστηκε η συσκευή.

Η υπόσχεση εγγύησης της εταιρίας μας ισχύει Η εγγύηση παύει να ισχύει στις εξής περιπτώσεις: μόνοστις εξής περιπτώσεις:

- τήρηση των παρουσών οδηγιών χρήσης
- ορθή χρήση
- χρήση γνήσιων ανταλλακτικών
- αυθαίρετες προσπάθειες επισκευής
- αυθαίρετες τεχνικές τροποποιήσεις
- μη προβλεπόμενη χρήση

Από την εγγύηση αποκλείονται τα εξής:

- Βλάβες στο λούστρο που οφείλονται σε φυσική φθορά
- Αναλώσιμα που στην κάρτα ανταλλακτικών επισημαίνονται με πλαίσιο [xxx xxx (x)]
- Μηχανές καύσης (εδώ ισχύουν οι όροι εγγυήσεως του εκάστοτε κατασκευαστή της μηχανής)

Η περίοδος εγγυήσεως αρχίζει με την αγορά από τον πρώτο τελικό αγοραστή. Καθοριστική είναι η ημερομηνία στην απόδειξη αγοράς. Απευθυνθείτε με αυτήν τη δήλωση και την πρωτότυπη απόδειξη αγοράς στον προμηθευτή σας ή στο πλησιέστερο εξουσιοδοτημένο σημείο εξυπηρέτησης πελατών. Οι νόμιμες αξιώσεις για ελαττώματα του αγοραστή έναντι του πωλητή δεν θίγονται από αυτήν τη δήλωση.

ORJINAL KULLANIM KILAVUZUNUN ÇEVİRİSİ

İçindekiler

Bu el kitabı hakkında.....	366
Ürün açıklaması.....	366
Emniyet uyarıları.....	368
Montaj.....	369
Devreye.....	370
Bakım ve muhafaza.....	375
Depolama.....	376
Onarım.....	376
Atıkların yok edilmesi.....	376
Arızalarda yardım.....	377
AB Uygunluk Beyanı.....	378
GARANTI.....	378

BU EL KİTABI HAKKINDA

- İşletime almadan önce bu dokümanı okuyun. Bu, güvenli bir çalışma ve arızasız bir kullanımın önkoşuludur. Kullanmadan önce, kumanda elemanlarına ve makinenin kullanımına aşinalık kazanın.
- Bu dokümandaki ve cihazın üzerindeki güvenlik uyarılarına ve uyarı notlarına dikkat edin.
- Bu doküman, açıklanan ürünün ayrılmaz bir parçasıdır ve cihazın başka bir kişiye devrilmesi durumunda, satın alan kişiye verilmelidir.

Çizim açıklaması



DUYURU!

Bu uyarı işaretlerine uyulması durumunda yaralanmalar ve / veya maddi hasarlar önlenebilir.



Daha iyi anlamak ve kullanmak için özel uyarılar.

ÜRÜN AÇIKLAMASI

Bu dokümanda benzinli çim biçme makinesinin farklı modelleri açıklanmaktadır. Bazı modeller çim toplama kutusuna sahiptir ve/veya ek olarak malç uygulamasına uygundur.

Hangi modele sahip olduğunuzu ürün resimlerinden ve farklı seçeneklere ait tanımlardan tespit edin.

Amacına uygun kullanım

Bu cihaz özel alandaki çim zeminin biçilmesi içindir ve yalnız kurumuş çim üzerinde kullanılabilir.

Bunun dışındaki başka bir kullanım, amacına uygun olmayan kullanım sayılır.

Olası hatalı kullanım

- Bu cihaz, halka açık tesislerde, parklarda, spor sahalarında ve tarım ve ormancılık alanında kullanım için uygun değildir.
- Güvenlik donanımları sökülmemeli veya baypas edilmemelidir.
- Yağmur yağarken veya çimler ıslakken bu cihazı kullanmayın.
- Cihaz ticari amaçla çalıştırılmamalıdır.

Emniyet ve koruma tertibatları



DUYURU!

Yaralanma tehlikesi!

Güvenlik ve koruma tertibatları devre dışı bırakılmamalıdır!

Emniyet kolu

Cihaz, bir emniyet koluyla donatılmıştır.



DUYURU!

Yaralanma tehlikesi!

Tehlike anında emniyet kolunu serbest bırakın.

Bıçak kavraması olmayan cihazlar:

- Bıçak durdurulur
- Motor durdurulur

Bıçak kavraması olan cihazlar:

- Bıçak durdurulur
- Dikkat! - Motor çalışmaya devam eder

Darbe koruyucu kapak

Darbe koruyucu kapak, parçaların dışarı savrulmasını önler.

Ürüne genel bakış

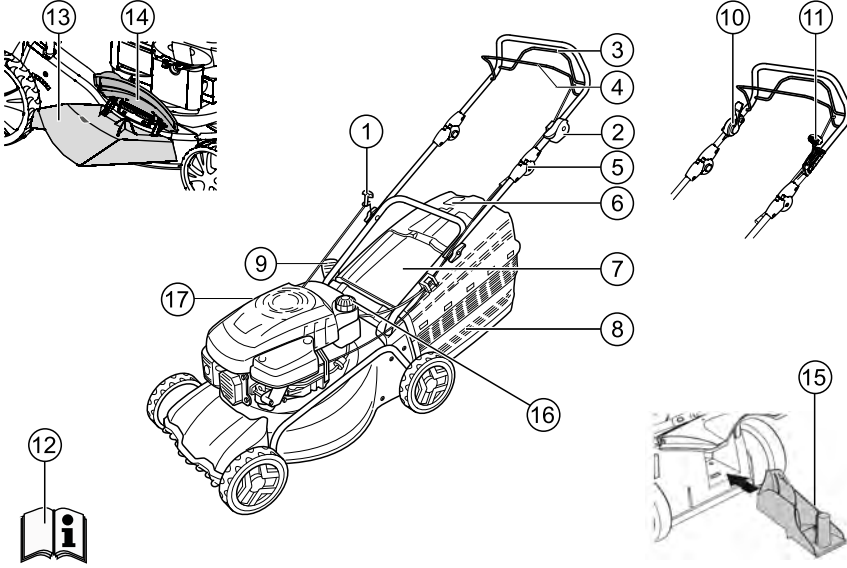

1	Marş ipi	10	Bıçak kavraması
2	Start, Stop *	11	Varyatör *
3	Tekerlek motoru *	12	Kullanma Kılavuzu
4	Emniyet kolu	13	Çıkış elemanı *
5	Ergonomik yükseklik ayarı *	14	Kapak*
6	Ergonomik yükseklik ayarı *	15	Malç kiti *
7	Darbe kapağı *	16	Benzin deposu
8	Çim toplama kutusu *	17	Yağ doldurma kapağı
9	Kesme yüksekliği ayarı *		

* Modele göre değişir

Cihazdaki semboller

	Dikkat! Kullanım sırasında çok dikkatli olun!
	İşletime almadan önce kullanım kılavuzunu okuyun!
	Dikkat! Üçüncü kişileri tehlike bölgesinden uzak tutun!
	Dikkat! Ellerinizi ve ayaklarınızı kesme grubundan uzak tutun!
	Tehlike bölgesinden uzak durun!
	Kesme grubunda çalışmaya başlamadan önce buji fişini çekin.!
	Motor frenini çözün!
	Tekerlek motorunu devreye alın!
	Gaz uzaktan kumandası Start / Stop
Elektrik marşlı cihazlardaki ek simgeler	
	Dikkat! Elektrik çarpması tehlikesi!
	Dikkat! Bağlantı kablosunu bıçaklardan uzak tutun!
	Bakım çalışmalarından önce ve kablo hasar gördüğünde cihazı daima prizden çekin!

EMNİYET UYARILARI

**DUYURU!**

Cihazı sadece teknik olarak kusursuz durumda kullanın!

**DUYURU!****Yaralanma tehlikesi!**

Güvenlik ve koruma tertibatları devre dışı bırakılmamalıdır!

**DİKKAT!****Yangın tehlikesi!**

Deposu dolu olan makineyi, içinde benzin buharının açık alev veya kıvılcımlarla temas edebileceği binalar içinde muhafaza etmeyin!

Motor, egzoz, akü kutusu, yakıt deposu etrafındaki bölgeleri biçilmiş çimden, benzin ve yağdan arındırılmış halde bulundurun.

**DUYURU!****Yangın tehlikesi!**

Benzin ve yağ son derece parlayıcıdır!

- Üçüncü şahısların tehlike alanından uzak durmasını sağlayın
- Asla başka kişiler ve özellikle çocuklar veya ev hayvanları yakında bulunurken çim biçmeyin.
- Makine operatörü ya da kullanıcı, diğer kişilerle oluşacak kazalara ve bu kişilerin mülklerine karşı sorumludur.
- Çocuklar ve bu kullanım kılavuzu hakkında bilgisi olmayan kişiler cihazı kullanmamalıdır
- Kullanıcının asgari yaşı ile ilgili yerel düzenlemeleri dikkate alın.
- Cihazı, alkollüyken, uyuşturucu kullandıktan veya ilaç içtikten sonra kullanmayın.
- Amacına uygun iş giysisi giyiniz:
 - Uzun pantolon
 - Sağlam ve kayma güvenliği olan ayakkabı
 - Koruyucu kulaklık
- Eğimli yüzeylerde yapılacak çalışmalarda:
 - Pürüzsüz ve kaygan zemin üzerinde işlem yapmayın.
 - Kaymayacak şekilde durduğunuzdan emin olun.
 - Her zaman eğimli yüzeyin enine sürün, kesinlikle yukarı veya aşağıya doğru kullanmayın.
 - 20° daha eğimli yüzeylerde çim biçmeyin!
 - Özellikle dönerken çok dikkat edin!
- Sadece yeterli gün ışığında veya yapay aydınlatma altında çalışınız
- Vücudunuzu, uzuvlarınızı ve giysinizi kesme grubundan uzak tutun.

- Çalışma süreleri için ülkeye özel düzenlemelere dikkat edin.
- Çalışmaya hazır durumdaki cihazı gözetimsiz bırakmayınız
- Sadece bıçak keskinse çimleri biçin
- Cihazı asla koruma düzeneği / koruma kafesleri hasarlı haldeyken çalıştırmayın.
- Cihazı asla koruma düzeneği eksik monte edilmiş haldeyken çalıştırmayın (örn. çarpma kapağı, çim toplama düzeneği)
- Cihazı her kullanımdan önce hasar olup olmadığı bakımından kontrol edin, hasarlı veya yıpranmış parçaları değiştirin.
- Balansın bozulmaması için yıpranmış veya hasarlı bıçakları ve sabitleme civatalarını yalnız set halinde değiştirin.
- Motoru çalıştırmadan önce tüm bıçakların ve tekerlek motorlarının kavramalarını boşa alın.
- Motoru stop edin, cihazın tamamen durmasını bekleyin, kontak anahtarını ve buji fişini çıkarın:
 - Cihazı terk ederken
 - Cihazı kontrol ederken, temizlerken veya üzerinde çalışırken
 - Arızalar ortaya çıktıktan sonra
 - Blokajları gidermeden önce
 - Tıkanmaları gidermeden önce
 - Yabancı cisimlerle temas ettikten sonra
 - Yakıt ilave etmeden önce
 - Cihazda arızalar ve alışılmadık titreşimler ortaya çıktığında (derhal kontrol edilmesi gerekmektedir)



Çim biçme makinesinde hasar olup olmadığını araştırın ve yeniden çalıştırıp çim biçme makinesiyle çalışmaya devam etmeden önce gerekli onarımları yapın.

- Buji fişini takın ve motoru çalıştırın
 - Arızalar giderildikten (bkz. arıza tablosu) ve cihaz kontrol edildikten sonra
 - Cihaz temizlendikten sonra
- Çıkış kanalı önünde dururken motoru çalıştırmayın.
- Biçilecek araziye tamamen ve özenle kontrol edin, tüm yabancı cisimleri uzaklaştırın.
- Çim biçme makinesini ters çevirirken ve ona yaklaşırken özellikle dikkatli olun.
- Engellerin üzerinden geçerek biçmeyin (örn. dallar, ağaç kökleri).

- Kesilen çimleri sadece motor dururken temizleyin.
- Biçilecek yüzeyin dışında bir alana giderken motoru kapatınız.
- Motor çalışırken cihazı kesinlikle kaldırmayınız veya taşımayınız
- Benzin veya motor yağı doldururken yiyecek veya içecek tüketmeyin.
- Benzin buharını solumayın.
- Cihazı adım hızında ilerletin.
- Kullanmadan önce somunların, civataların ve saplamaların sıkı olmasına dikkat edin.
- Motoru stop ederken gaz keleşini kapatın. Motorun yakıt musluğu varsa, çim biçtikten sonra kapatılmalıdır.

MONTAJ

İlişikteki montaj kılavuzunu dikkate alın.



DUYURU!

Cihaz, ancak montaj eksiksiz şekilde tamamlandıktan sonra çalıştırılmalıdır.

Yakıt ikmali

Çalıştırmadan önce çim biçme makinesine yakıt doldurmalısınız.



UYARI!

Yangın tehlikesi!

Benzin ve yağ son derece parlayıcıdır!



Daima cihazla birlikte verilen motor üreticisi kullanma kılavuzunu dikkate alın.

İşletim maddeleri

	Benzin	Motor yağı
Tür	Normal benzin / kurşunsuz	bkz. motor üreticisinin açıklamaları
Dolum miktarı	bkz. motor üreticisinin açıklamaları	yakl. 0,6 l

İşletim maddeleri

Güvenlik



UYARI!

Motoru asla kapalı mekanlarda çalıştırmayın. Zehirlenme tehlikesi!

- Benzin ve yağı bunlar için öngörölmüş olan kaplarda muhafaza edin.
- Benzin ve yağı yalnız motor soğukken doldurun veya boşaltın.
- Motor çalışır haldeyken benzin veya yağ doldurmayın.
- Depoyu aşırı doldurmayın (benzin genleşir).
- Benzin doldururken sigara içmeyin
- Depo kapağını motor çalışırken veya sıcakken açmayın
- Hasar görmüş olan depoyu veya depo kapağını değiştirin
- Depo kapağını her zaman sıkıca kapatın
- Eğer benzin taşmışsa, motor çalıştırılmamalıdır. Makine benzin bulaşmış olan yüzeyden uzaklaştırılmalıdır. Benzin buharı tamamen uçana kadar her türlü çalıştırma denemesinden kaçınılmalıdır.
- Motor yağı dışarı aktığında:
 - Motoru çalıştırmayın
 - Dışarı akmış olan motor yağını yağ tutucu madde veya bezle toplayın ve uygun şekilde bertaraf edin
 - Cihazı temizleyin



Atık yağı:

- Çöpe atmayın
- Kanalizasyona, gidere veya toprağa dökmeyin

Atık yağın kapalı bir kap içinde geri dönüşüm merkezine veya bir müşteri hizmetleri merkezine verilmesini öneririz.

Benzin doldurulması

1. Depo kapağını çevirerek açın, temiz bir yere koyun.
2. Benzini bir huniyle doldurun.
3. Depo ağzını sıkıca kapatın ve temizleyin.

Motor yağı doldurulması

1. Yağ doldurma kapağını çevirerek açın, kapağı temiz bir yere koyun.
2. Yağı bir huniyle doldurun.
3. Yağ doldurma ağzını sıkıca kapatın ve temizleyin.

DEVREYE



DUYURU!

Makine, kesme ünitesi ve/veya tespit elemanları gevşek, hasarlı ya da eskimiş olduğunda kullanılamaz.
Çalıştırmadan önce daima gözle kontrol edin.

Kesme yüksekliğinin ayarlanması



DUYURU!

Yaralanma tehlikesi!

Kesme yüksekliğini sadece motor kapalıyken ve bıçak hareketsizken ayarlayın.



- Daima tekerleklerin hepsini aynı kesme yüksekliğine ayarlayın.
- Kesme yüksekliği ayarı modele göre değişiklik gösterir.

Merkezi ayar (1)

- Merkezi yükseklik ayarı düğmesini basılı tutun. (1/1)
 - Çimlerin daha kısa olması için merkezi yükseklik ayarı kolunu aşağı bastırın. (1/2)
 - Çimlerin daha uzun olması için merkezi yükseklik ayarı kolunu yukarı çekin. (1/2)
 - Merkezi yükseklik ayarı kademesi gösterilir. (1/3)
- Düğmeyi istenen konumda serbest bırakın.

Aks ayarı veya merkezi ayar (2, 3)

- Kilit açma kolunu yana doğru bastırın ve tutun.
- Kolu sağa veya sola doğru istenen kesme yüksekliğine getirin.
- Kolu yuvasına oturtun.
- Tüm tekerleklerde kilit konumunun aynı olmasına dikkat edin.

Tek tekerde hızlı kesme yüksekliği ayarı veya aks ayarı (4)

- Kilit açma kolunu yana doğru bastırın ve tutun.
- Kolu sağa veya sola doğru istenen kesme yüksekliğine getirin.
- Kolu yuvasına oturtun.
- Tüm tekerleklerde kilit konumunun aynı olmasına dikkat edin.

Tek tekerde kesme yüksekliği ayarı (5)

- Tekerlek civatasını sola veya sağa çevirerek çözün.
- Tekerlek civatasını istenen kesme yüksekliğine ait deliğe takın.
- Tekerlek civatasını sıkın.



Tekerlek civataları sol veya sağ dışıdır. Vidalarken çim biçme makinesi gövdesindeki vidanın yönüne ve ona ait civatanın takılmasına dikkat edin.

- Tüm tekerleklerde delik konumunun aynı olmasına dikkat edin.

Merkezi aks ayarı (6)

- Her iki başparmağınızı akların uçlarına koyun.
- Parmaklarınızı çim biçme makinesi gövdesinin altına koyun.
- Aksı her iki başparmağınızla bulunduğu kesme yüksekliği çentiğinden dışarı çekin.
- Aksı her iki başparmağınızla istediğiniz kesme yüksekliği çentiğine getirin ve yerine oturtun.
- Tüm tekerleklerde kilit konumunun aynı olmasına dikkat edin.

Çim toplama kutusuyla çim biçme (8)**DUYURU!****Yaralanma tehlikesi!**

Çim toplama kutusunu sadece motor kapalıyken ve bıçak hareketsizken çıkarın veya takın!

- Darbe kapağını kaldırın ve çim toplama kutusunu tutuculara asın.

Doluluk seviyesi göstergesi

Doluluk seviyesi göstergesi, çim biçme sırasındaki hava akımı ile yukarı doğru bastırılır (7a). Çim toplama kabı doluyken, doluluk seviyesi göstergesi kaba dayanır (7b). Çim toplama kabı boşaltılmalıdır.

Çim toplama kutusunun boşaltılması

1. Darbe kapağını kaldırın.
2. Çim toplama kutusunu yerinden kaldırın ve geriye doğru çekip çıkarın (8).
3. Çim toplama kutusunun boşaltın.
4. Darbe kapağını kaldırın ve çim toplama kutusunu tekrar tutuculara asın (8).

Çim toplama kutusu olmadan çim biçme**DUYURU!****Verletzungsgefahr durch rotierende Teile!**

Yalnız darbe kapağının döner yayı çalışır haldeyken çim toplama kutusu olmadan çim biçebilirsiniz!

Darbe kapağı yay kuvvetiyle çim biçme makinesinin gövdesine dayanır. Kesilen çimler bu sayede arkaya ve aşağıya doğru atılır.

Malç kiti ile malç uygulaması (opsiyonel)

Malç uygulamasında biçilen çimler toplanmaz, aksine çim üzerinde kalır. Malç toprağı kurumaya karşı korur ve onu besin maddeleriyle besler.

En iyi sonuçlar düzenli olarak yakl. 2 cm'lik budama yapılarak elde edilir. Yalnız yaprak doğusu yumuşak olan genç otlar hızla çürürler.

- Malç uygulamasından önceki ot yüksekliği: Maksimum 8 cm
- Malç uygulamasından sonraki ot yüksekliği: Minimum 4 cm



Adım hızını malç uygulama hızına adapte edin, fazla hızlı yürümeyin!

Malç kitinin yerleştirilmesi**DUYURU!****Dönen parçalar nedeniyle yaralanma tehlikesi!**

Malç kitini sadece motor kapalıyken ve bıçak hareketsizken takın veya çıkarın.

1. Çim toplama kutusunu çıkarın. (8)
2. Darbe kapağını kaldırın ve malç kitini çıkış kanalına yerleştirin. (9)
 - Malç kiti duyulabilir biçimde kilitlenmelidir.



Malç kiti kilitlemezse, malç kiti ve bıçak zarar görebilir.

Malç kitinin sökülmesi**DUYURU!****Dönen parçalar nedeniyle yaralanma tehlikesi!**

Malç kitini sadece motor kapalıyken ve bıçak hareketsizken takın veya çıkarın.

1. Darbe kapağını kaldırın. (10)
2. Malç kitindeki kilidi açın. (10)
3. Malç kitini dışarı çekin.

Yan çıkış kanalıyla çim biçme (opsiyonel)



DUYURU!

Dönen parçalar nedeniyle yaralanma tehlikesi!

Yan çıkış kanalını sadece motor kapalıyken ve bıçak hareketsizken çıkarın veya takın!

Yan çıkış kanalının yerleştirilmesi

1. Çim toplama kutusunu çıkarın ve malç kitini yerleştirin.
2. Yan çıkış kanalı kapağını açın ve sabit tutun (11/1).
3. Yan çıkış kanalını yerleştirin (11/2).
4. Kapağı yavaşça kapatın.
 - ⇒ *Kapak, yan çıkış kanalını yere düşmeye karşı korur.*

Yan çıkış kanalının çıkarılması

1. Yan çıkış kanalı kapağını açın ve sabit tutun (11/1).
2. Yan çıkış kanalını çıkarın ve kapağı kapatın (11/2).

Tutamak yüksekliğinin ayarlanması (opsiyonel)

Tutamak yüksekliği ihtiyaca göre iki farklı yüksekliğe ayarlanabilir.

1. Alt boru vidasındaki her iki tutamak vidasını çözümlen.
2. Saplamaları çıkarın ve tutuculardaki her iki kare delikten ve borulardan geçirek istenen tutamak konumunu ayarlayın (12). Her tutucuda aynı deliğin kullanılmasına dikkat edin!
3. Tutucuları alt boruyla birlikte tutamak vidalarıyla yeniden sıkın.

Motoru çalıştırma



UYARI!

Motoru asla kapalı mekanlarda çalıştırmayın. Zehirlenme tehlikesi!



DUYURU!

Dönen parçalar nedeniyle yaralanma tehlikesi!

Çalıştırma işlemi sırasında cihazı yatırmayın!





- Motoru yalnız bıçak monte edilmiş halde çalıştırın (bıçak balans kütləsi görevi görür)!
- Çalışma sıcaklığındaki motoru (HONDA) çalıştırırken jikleli veya primer düğmesini KULLANMAYIN!
- Motordaki regülatör ayarlarını değiştirmeyin!

Tek tekerde hızlı kesme yüksekliği ayarı veya aks ayarı (4)

- Kilit açma kolunu yana doğru bastırın ve tutun.
- Kolu sağa veya sola doğru istenen kesme yüksekliğine getirin.
- Kolu yuvasına oturtun.
- Tüm tekerleklerde kilit konumunun aynı olmasına dikkat edin.
- Çıkış kanalı aşağıdaki parçalardan biriyle örtülü olmadığı sürece cihazı çalıştırmayın:
 - Çim toplama kutusu
 - Darbe kapağı
 - Malç kiti
- Marş şalterine, üretici talimatlarına uygun olarak, son derece dikkatli bir şekilde basın.
- Ayaklarınızla kesme grubu arasında yeterli mesafe olmasına dikkat edin.
- Cihazı kısa çim üzerinde çalıştırın.

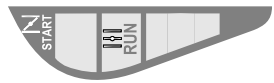
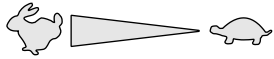
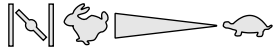
Cihazdaki konum işaretleri

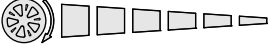

Jikle *			
	Start	Run	Stop
Gaz uzaktan kumandası *			
	Start	Stop	
Jikleli gaz uzaktan kumandası *			

Varyatör *		
	Hızlı	Yavaş
Bıçak kavraması *		
	Açık	Kapalı

* Modele göre değişir

Manuel çalıştırma

Gaz uzaktan kumandası olmadan, jikle ile

Jikle *			
	Start	Run	Stop
	N		

- 1 Jikleği 1 konumuna getirin (13/1).
- 2 Emniyet kolunu üst boruya doğru çekin ve sabit tutun (17) – emniyet kolu kilitlenmez.
- 3 Marş ipini seri bir şekilde çekin ve ardından yavaşça tekrar sarılmasını sağlayın (18).
- 4 Motor ısındıktan sonra (yakl. 15–20 saniye) jikleği 2 konumuna getirin (13/2).

 Motorun sabit gaz ayarı vardır. Devir sayısı kontrolü mümkün değildir.

Gaz uzaktan kumandası olmayan primerli model (16)

- 1 Primer düğmesine yakl. 2 saniye arayla 3 kez basın (16). Sıcaklık 10 °C altındaysa primer düğmesine 5 kez basın.
- 2 Emniyet kolunu üst boruya doğru çekin ve sabit tutun (17) – emniyet kolu kilitlenmez.
- 3 Marş ipini seri bir şekilde çekin ve ardından yavaşça tekrar sarılmasını sağlayın (18).

 Motorun sabit gaz ayarı vardır. Devir sayısı kontrolü mümkün değildir.



Gaz uzaktan kumandası olmayan, primerli/jiklesi olmayan model

- 1 Emniyet kolunu üst boruya doğru çekin ve sabit tutun (17) – emniyet kolu kilitlenmez.
- 2 Marş ipini seri bir şekilde çekin ve ardından yavaşça tekrar sarılmasını sağlayın (18).

 Motorun sabit gaz ayarı vardır. Devir sayısı kontrolü mümkün değildir.

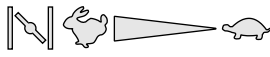

Gaz uzaktan kumandası olan jikleli model

Jikleli gaz uzaktan kumandası *	
---------------------------------	--

- 1 Gaz kolunu N konumuna getirin (14/1).
- 2 Emniyet kolunu üst boruya doğru çekin ve sabit tutun (17) – emniyet kolu kilitlenmez.
- 3 Marş ipini seri bir şekilde çekin ve ardından yavaşça tekrar sarılmasını sağlayın (18).
- 4 Motor ısındıktan sonra (yakl. 15–20 saniye) gaz kolunu  ile  arasındaki bir konuma getirin (14/2).



Gaz uzaktan kumandası olan, primerli/jiklesi olmayan model

Gaz uzaktan kumandası *		
	Start	Stop

- 1 Gaz kolunu  konumuna getirin (20/1).
- 2 Emniyet kolunu üst boruya doğru çekin ve sabit tutun (17) – emniyet kolu kilitlenmez.
- 3 Marş ipini seri bir şekilde çekin ve ardından yavaşça tekrar sarılmasını sağlayın (18).
- 4 Motor ısındıktan sonra (yakl. 15–20 saniye) gaz kolunu  ile  arasındaki bir konuma getirin (20).

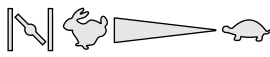

Gaz uzaktan kumandası olan primerli model (16)

Gaz uzaktan kumandası *		
	Start	Stop



- 1 Gaz kolunu  konumuna getirin (20/1).
- 2 Primer düğmesine yakl. 2 saniye arayla 3 kez basın (16). Sıcaklık 10 °C altındaysa primer düğmesine 5 kez basın.
- 3 Emniyet kolunu üst boruya doğru çekin ve sabit tutun (17) – emniyet kolu kilitlemez.
- 4 Marş ipini seri bir şekilde çekin ve ardından yavaşça tekrar sarılmasını sağlayın (18).
- 5 Motor çalışmaya başladığında gaz kolunu istenen motor devir sayısının için  ile  arasındaki bir konuma getirin (20).

Elektrikli marş (opsiyonel)

Primer ile elektrikli marş (16)

- 1 Gaz kolunu "START" konumuna getirin (15/1).
- 2 Primer düğmesine yakl. 2 saniye arayla 3 kez basın (16). Sıcaklık 10 °C altındaysa primer düğmesine 5 kez basın.
- 3 Emniyet kolunu üst boruya doğru çekin ve sabit tutun (17) – emniyet kolu kilitlemez.
- 4 Kontak anahtarını kontak kilidi içinde tam sağa çevirin (19).
- 5 Sobald der Motor läuft, Zündschlüssel loslassen (springt auf Position „0“ zurück).
- 6 Motor çalışmaya başladığında kontak anahtarını bırakın ("0" konumuna geri döner).
- 7 Gaz kolunu istenen motor devir sayısına göre  lie  arasındaki bir konuma getirin (15/2).

Primer/jikle olmadan elektrikli marş (15)

- 1 Gaz kolunu "START" konumuna getirin (15/1).
- 2 Emniyet kolunu üst boruya doğru çekin ve sabit tutun (17) – emniyet kolu kilitlemez.
- 3 Kontak anahtarını kontak kilidi içinde tam sağa çevirin (19).
- 4 Motor çalışmaya başladığında kontak anahtarını bırakın ("0" konumuna geri döner).
- 5 Gaz kolunu istenen motor devir sayısına göre  lie  arasındaki bir konuma getirin (15/2).

Bıçak kavraması (opsiyonel)

Bıçak kavraması *		
	Açık	Kapalı

Bıçak kavraması aracılığıyla motor çalışırken bıçağın kavraması açılıp kapatılabilir.

Bıçağı kavratma

1. Emniyet kolunu üst boruya doğru çekin ve sabit tutun (17).
⇒ *Emniyet kolu kilitlemez*
2. Kavrama kolunu vücudunuzdan öteye itin (21/1).
⇒ *Bıçak kavrar.*

Bıçağı boşa alma

1. Emniyet kolunu serbest bırakın (25).
⇒ *Bıçak boşa alınır.*
⇒ *Kavrama kolu statik konuma döner (21/2).*

Motorun kapatılması

Bıçak kavraması olmayan cihaz

- 1 Gaz kolunu  konumuna getirin (20/2).
- 2 Emniyet kolunu serbest bırakın (25).
⇒ *Motor kapanır.*



UYARI!

Kesme sonucu yaralanma tehlikesi!

Bıçak mili hareket etmeye devam eder! Kapatıldıktan sonra hemen makinenin altına uzanmayın.

Bıçak kavraması olan cihaz

Bıçak kavraması *		
	Açık	Kapalı

- 1 Emniyet kolunu serbest bırakın (25).
- 2 Gaz kolunu  konumuna getirin (20/2).
⇒ *Motor kapanır.*



UYARI!

Kesme sonucu yaralanma tehlikesi!

Bıçak mili hareket etmeye devam eder! Kapatıldıktan sonra hemen makinenin altına uzanmayın.

Tekerlek motoru (opsiyonel)



DUYURU!

Dişli grubunu yalnız motor çalışırken devreye sokun.

Tekerlek motorunun açılması

- Dişli grubu kumanda kolunu üst boruya doğru bastırın ve basılı tutun (22) – dişli grubu kumanda kolu kilitlemez.
⇒ *Tekerlek motoru devreye girer.*

Tekerlek motorunun kapatılması

- Dişli grubu kumanda kolunu serbest bırakın (24).
⇒ *Tekerlek motoru kapatılır.*

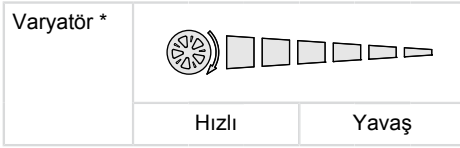
Varyatör (opsiyonel)

Varyatör ile çim biçme makinesinin hareket hızı kademesiz olarak değiştirilebilir.

**DUYURU!**

Kolu yalnız motor çalışırken hareket ettirin. Motor çalışmadığında hareket ettirilmesi halinde hareket mekanizması zarar görebilir.

- Daha yüksek hız için kolu (23) yönünde (23/2) çekin.
- Daha düşük hız için kolu (23) yönünde (23/1) çekin.



Hareket hızını daima zemin ve çim durumuna göre ayarlayın!

BAKIM VE MUHAFAZA**DUYURU!****Yaralanma tehlikesi!**

- Tüm bakım ve koruma çalışmalarından önce daima motoru kapatın ve buji fişini çekin!
 - Motor dönmeye devam edebilir. Motoru kapattıktan sonra motorun durduğundan emin olun!
 - Bıçakta yapılacak bakım ve koruma çalışmaları sırasında her zaman iş eldiveni takın!
- Tüm somunlar, saplamalar ve civatalar iyi sıkılmış olmalıdır.
 - Cihaz güvenli bir çalışma durumunda olmalıdır.

- Makine kapalı bir yere konmadan önce motorun soğumasını bekleyin.
- Çim toplama düzeneğini düzenli olarak düzenli çalışma ve aşınma bakımından kontrol edin.
- Cihazı her kullanımdan sonra temizleyin.
- Cihaza su tutmayın İçine sızabilecek su arızalara neden olabilir (ateşleme sistemi, karbüratör).
- Bıçağı düzenli olarak hasar olup olmadığı bakımından kontrol edin.
- Bozuk susturucuları daima değiştirin.

Çim biçme makinesinin eğilmesi

Motor üreticisinin hangisi olduğuna bağlı olarak:

- Karbüratör / hava filtresi yukarı doğru bakmalıdır (26)
- Buji yukarı doğru bakmalıdır (27)



Motor üreticisinin kullanma kılavuzunu dikkate alın!

Bıçakların bilenmesi / değiştirilmesi

- Kör veya hasarlı bıçağı sadece servis merkezinde veya yetkili bir servis işletmesinde biletin/yeniletin.
- Bilenen bıçaklara balans ayarı yapılmalıdır

**DUYURU!**

Balansı alınmamış bıçaklar çok güçlü titreşimlere neden olur ve biçme makinesine zarar verirler.

Marş aküsünün şarj edilmesi (opsiyonel)

Marş aküsü bakım gerektirmez ve normal koşullarda çim biçme makinesi içinde şarj olur. Özel durumlarda akünün kullanıcı tarafından şarj edilmesi gerekir:

- Çim biçme makinesinin ilk işleme alınmasından önce.
- Deşarj olduğunda, kış aylarına girmeden önce veya uzun süre (> 6 ay) çalışmadan bekleddikten sonra.

Şarj işlemi:

- Şarj cihazını akü kutusunda çıkarın.
- Akü kablosunu motor kablosundan ayırın (28).
- Akü kablosunu şarj cihazı kablosuyla birleştirin (29).
- Şarj cihazını akım şebekesine bağlayın.
- Akım şebekesinin voltajı şarj cihazının çalışma voltajıyla aynı olmalıdır.

Şarj süresi yakl. 36 saattir. Yalnız cihazla birlikte verilen orijinal şarj cihazını kullanın.



DUYURU!

- Marş aküsünü yalnız kuru, iyi havalandırılmış mekanlarda şarj edin!
- Çim biçme makinesini şarj işlemi sırasında çalıştırmayın!

Motor bakımı

Motor yağı değişimi

- 1 Yağı tutmak için uygun bir kap hazır bulundurun.
- 2 Yağı, yağ doldurma deliğinden tamamen boşaltın veya vakumlayın.



Kullanılmış yağı çevreye zarar vermeden bertaraf edin!

Atık yağıın kapalı bir kap içinde geri dönüşüm merkezine veya bir müşteri hizmetleri merkezine verilmesini öneririz.

Atık yağı:

- Çöpe atmayın
- Kanalizasyona veya gidere dökmeyin
- Toprağa dökmeyin

Hava filtresi değişimi

- Motor üreticisinin açıklamalarını dikkate alın.

Buji değişimi

- Motor üreticisinin açıklamalarını dikkate alın.

Tekerlek motoru (opsiyonel)

Bowden kablosunun ayarlanması

Tekerlek motoru, motor çalışır haldeyken artık açılıp kapatılamıyorsa, ilgili bowden kablosu ayarlanmalıdır.



DUYURU!

Yaralanma tehlikesi!

Bowden kablosunu yalnız motor kapalıyken ayarlayın.

1. Bowden kablosundaki ayar elemanını ok yönünde çevirin (30).
2. Ayarı kontrol etmek için motoru çalıştırın ve tekerlek motorunu devreye alın.
3. Tekerlek motoru hala çalışmıyorsa çim biçme makinesini bir servise veya yetkili satıcıya götürün.

Pinyon dişlinin yağlanması

- Dişli grubu üzerindeki pinyon dişlisini ara sıra spreyle yağ püskürterek yağlayın.



Tekerlek motorunun dişli grubu bakım gerektirmez.

DEPOLAMA



DUYURU!

Patlama tehlikesi!

- Cihazı açık alev veya ısı kaynaklarının yakınında muhafaza etmeyin!

- Motorun soğumasını bekleyin.
- Saklama sırasında yer tasarrufu sağlamak için üst boruyu içe katlayın.
- Cihazı kurutun ve çocukların ve yetkisiz kişilerin erişemeyeceği bir şekilde depolayın.
- Marş aküsünü don olmayan bir yerde muhafaza edin.
- Ara sıra marş aküsünün şarjını tazeleyin.
- Benzin deposunu boşaltın.
- Buji fişini çekin.

ONARIM

Onarım çalışmaları sadece servis merkezlerinde ve yetkili servis işletmelerinde yapılmalıdır.

ATIKLARIN YOKEDİLMESİ



Ömrü bitmiş cihazlar, aküler veya bataryaları ev çöprü üzerinden atığa çıkartmayın!



Paket malzemesi, cihaz ve aksesuarlar tekrar değerlendirilebilir malzemelerden üretilmiştir ve uygun bir şekilde tasfiye edilmelidir.

ARIZALARDA YARDIM**DUYURU!**

Bıçak ve motor mili doğrultulmamalıdır!

Arıza	Çözüm
Motor çalışmıyor	<ul style="list-style-type: none"> ■ Benzin doldurun ■ Gaz kolunu "Start" konumuna getirin ■ Jikleği çekin ■ Motor şalter kolunu üst boruya doğru çekin ■ Bujileri kontrol edin, gerekiyorsa yenileyin ■ Hava filtresini temizleyin ■ Bıçıcı bıçağının serbest dönmesini sağlayın ■ Marş aküsünü şarj edin ■ Bıçılmış olan çim yüzey üzerinde çalıştırın
Motor gücü azalıyor	<ul style="list-style-type: none"> ■ Kesme yüksekliğini düzeltin ■ Bıçıcı bıçağını bileyin/yenileyin ■ Çıkış kanalını/gövdeyi temizleyin ■ Hava filtresini temizleyin ■ Çalışma hızını azaltın
Kesim temiz değil	<ul style="list-style-type: none"> ■ Bıçıcı bıçağını bileyin/yenileyin ■ Kesme yüksekliğini düzeltin
Çim toplama kutusu yeterli dolmuyor	<ul style="list-style-type: none"> ■ Kesme yüksekliğini düzeltin ■ Çimlerin kurumasını bekleyin ■ Bıçıcı bıçağını bileyin/yenileyin ■ Çim toplama kutusunun ızgarasını temizleyin ■ Çıkış kanalını/gövdeyi temizleyin
Tekerlek motoru çalışmıyor	<ul style="list-style-type: none"> ■ Bowden kablosunu ayarlayın ■ V kayış arızalı ■ Müşteri servisine başvurun ■ Tekerlek motoru, V kayış ve dişli grubundaki kirleri temizleyin ■ Dişlileri (dişli grubu mili üzerindeki pinyon dişlisi) spreyle yağlayın
Dişli grubu devredeyken tekerlekler dönmüyor	<ul style="list-style-type: none"> ■ Tekerlek civatalarını sıkılayın ■ Tekerlek poyrası arızalı ■ V kayış arızalı ■ Müşteri servisine başvurun
Cihaz olağandışı şiddetli titreşiyor	<ul style="list-style-type: none"> ■ Bıçıcı bıçağını kontrol edin



Bu tabloda belirtilmemiş veya kendinizin gideremediği arızalarda lütfen yetkili müşteri hizmetleri bölümümüze başvurun.

Aşağıdaki durumlarda daima uzman kontrolü gereklidir:

- Bir engelini üzerinden geçildikten sonra
- Motorun aniden durması halinde
- Dişli grubunda hasar olması halinde
- V kayışta hasar olması halinde

- Bıçak eğrilmişse
- Motor mili bükülmüşse

AB UYGUNLUK BEYANI

- bkz. Montaj Kılavuzu

GARANTİ

Makinedeki olası malzeme ve üretim hatalarını, garanti hakları için yasal zaman aşımı süresi içerisinde bizim seçimimize bağlı olarak onarım veya yedek parça tedariki ile telafi ediyoruz. Zaman aşımı süresi, makinenin satın alındığı ülkenin kanunlarına göre belirlenir.

Garanti taahhüdümüz sadece aşağıdaki durumlar- Garanti aşağıdaki durumlarda sona erer: dageçerlidir:

- bu kullanım kılavuzunun dikkate alınması
- nizamına uygun kullanım
- orijinal yedek parça kullanımı
- müşterinin kendisi tarafından gerçekleştirilen onarma denemeleri
- müşterinin kendisi tarafından gerçekleştirilen teknik değişiklikler
- nizamına uygun olmayan kullanım

Aşağıdakiler garanti kapsamına dahil değildir:

- Normal kullanım sonucu meydana gelen boya hasarları
- Yedek parça kartında [xxx xxx (x)] çerçevesi ile işaretlenmiş olan aşınma parçaları
- Yanmalı motorlar (bunlar için ilgili motor üreticisinin garanti şartları geçerlidir)

Garanti süresi, ilk nihai alıcının ürünü satın almasıyla başlar. Satış makbuzunun üzerindeki tarih temel alınır. Lütfen bu açıklama ve orijinal satış makbuzu ile bayinize veya en yakın yetkili müşteri servisine başvurun. Alıcının satıcıdaki yasal garanti hakları bu açıklamadan etkilenmez.

ПРЕВОД НА ОРИГИНАЛНОТО УПАТСТВО ЗА УПОТРЕБА

Содржина

За упатството.....	379
Опис на производот.....	379
Безбедносни совети.....	381
Монтажа.....	382
Пуштање во работа.....	383
Одржување и нега.....	389
Чување.....	390
Поправка.....	390
Отстранување.....	390
Помош при пречки.....	391
Изјава за усогласеност за ЕУ.....	392
Гаранција.....	392

ЗА УПАТСТВОТО

- Прочитајте го целото упатство пред да ја пуштите косилката во работа. Тоа е предуслов за сигурно работење и за ракување без пречки. Пред да ја користите машината, запознајте се со нејзините команди и со нејзината примена.
- Придржувајте се кон советите за безбедност и за предупредување, наведени во документацијата, како и на апаратот
- Оваа документација се траен составен дел на опишаниот производ и при евентуално отуѓување треба да му се предаде на новиот сопственик

Објаснување на знаците



ИЗВЕСТУВАЊЕ!

Следењето на овие совети за предупредување може да спречи телесна повреда или материјална штета.



Специјални совети за подобро разбирање и ракување.

ОПИС НА ПРОИЗВОДОТ

Во оваа документација се опишани разни модели на бензински косилки за трева. Некои модели дополнително се опремени со кош

за зафаќање трева и/или имаат опција за расфрлување на искосената трева.

Идентификувајте го својот модел преку сликите на производите и на описот на разните опции.

Прописна примена

Овој уред е предвиден за косење на приватни тревни површини и смее да се користи само на суви тревници.

Секаква друга примена се смета за непрописна.

Можна погрешна примена

- Овој уред не треба да се применува во јавни зеленила, паркови, спортски објекти, како и во земјоделството и во шумарството.
- Безбедносните уреди не смеат да се демантираат или да се премостуваат.
- Не користете го уредот при дожд или на мокар тревник
- Уредот не смее да се користи за комерцијални цели.

Безбедносни и заштитни уреди



ИЗВЕСТУВАЊЕ!

Опасност од повреда!

Безбедносните и заштитните уреди не смеат да се исклучуваат.

Безбедносен држач

Апаратот е опремен со безбедносен држач.



ИЗВЕСТУВАЊЕ!

Опасност од повреда!

Во момент на опасност само отпуштете ја безбедносната рачка.

Уреди без спојка за нож:

- Ножот се исклучува
- Моторот се исклучува

Уреди со спојка за нож:

- Ножот се исклучува
- Внимание! - Моторот продолжува да работи

Ударна клапна

Ударната клапна штити од делови што излетуваат.

Преглед на производот

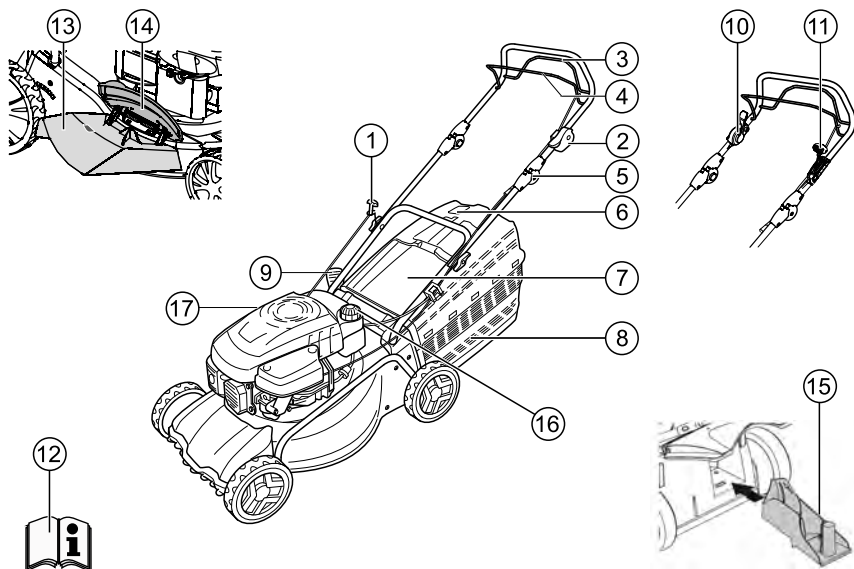

1	Сајла на стартерот	10	Спојка за ножот
2	Старт, Стоп *	11	Варио-менувачи *
3	Погон на тркалата *	12	Упатство за работа
4	Безбедносен држач	13	Додаток за исфрлување *
5	Ергономско регулирање на висината *	14	Клапна *
6	Индикатор за полнење на кошот *	15	Додаток за расфрлување трева *
7	Ударна клапна *	16	Резервоар за гориво
8	Кош за зафаќање трева *	17	Приклучок за полнење
9	Регулирање на висината на косење *		

* зависно од изведбата

Симболи на уредот

	Внимание! Потребно е посебно внимание при ракување!
	Пред пуштање во работа прочитајте го упатството за користење!
	Внимание! Погрижете се да нема никого во опасните подрачја!
	Внимание! Држете ги рацете и стапалата подалеку од погонот за сечење!
	Држете се на растојание од опасните подрачја!
	Пред да работите на погонот за сечење извлекете ја свеќичката!
	Одвртете ја моторната сопирачка!
	Вклучете го погонот на тркалата!
	Далечинско управување со гасот Старт / Стоп
Дополнителни симболи кај уредите соелектрично стартување	
	Внимание! Опасност од струен удар!
	Внимание! Држете го приклучниот кабел подалеку од ножевите!
	Пред одржување или при оштетен кабел, секогаш извлекувајте го приклучникот од струја!

БЕЗБЕДНОСНИ СОВЕТИ



ИЗВЕСТУВАЊЕ!

Користете го уредот само во беспрекорна состојба!



ИЗВЕСТУВАЊЕ!

Опасност од повреда!

Безбедносните и заштитните уреди не смеат да се исклучуваат.



ВНИМАНИЕ!

Опасност од пожар!

Не чувајте ја машината со полн резервоар во објекти во коишто испарувањата на бензинот може да дојдат во контакт со отворен оган или искри!!

Чистете ги подрачјата околу моторот, издувот и кутијата на акумулаторот од откос, бензин и масло.



ИЗВЕСТУВАЊЕ!

Опасност од пожар!

Бензинот и маслото се многу запаливи!

- Држете трети лица вон опасното подрачје
- Никогаш не косете ако во близина има трети лица, особено деца или пак домашни миленичиња.
- Управувачот со машината, или корисникот, е одговорен за несреќи со другите лица и со нивниот имот.
- Децата и лицата, кои не се запознаени со ова упатство за користење, не смеат да го користат апаратот
- Почитувајте ги локалните прописи за минималната дозволена возраст на корисникот на уредот.
- Не ракувајте со апаратот под дејство на алкохол, дроги или лекови.
- Носете соодветна работна облека:
 - долги пантолани
 - цврсти обувки што не се лизгаат
 - заштита на слухот
- При работа на коси терени:
 - Никогаш не работат на мазна и лизгава патека.
 - секогаш внимавајте да стоите цврсто.
 - секогаш косете попреку, никогаш нагоре или надолу.
 - не косете на терени со косина поголема од 20°!
 - потребно е посебно внимание при завртување!
- Работете само при доволна дневна или вештачка светлина
- Држете ги телото, екстремитетите и облеката подалеку од погонот за сечење.

- Придржувајте се кон локалните прописи за работно време.
- Не оставајте го без надгледување апаратот што е подготвен за работа
- Косете само со остри ножеви
- Никогаш не вклучувајте го апаратот со оштетени заштитни уреди / заштитни решетки.
- Никогаш не вклучувајте го без монтирани заштитни уреди (на пр.: ударна клапна, уред за зафаќање на тревата)
- Пред секоја употреба проверете го уредот и заменете ги оштетените делови.
- Менувајте ги истрошените и оштетените ножеви и клинови за прицврстување само во група, за да избегнете дебаланс.
- Пред да го палите моторот, одвојте ги сите ножеви и погони.
- Изгаснете го моторот, почекајте уредот да застане, извлечете ги контакт-клучот и свеќичката:
 - кога го напуштате апаратот
 - при проверка, чистење или изведување работи на уредот
 - по појава на пречки
 - пред расчистување блокади
 - пред одзатнување
 - по контакт со страни тела
 - пред точење
 - кога на уредот ќе се појават пречки и невообичаени вибрации (веднаш треба да се провери)



Пред повторно палење и користење на косилката, проверете дали е оштетена и изведете ги потребните поправки.

- Вметнете ја свеќичката и запалете го моторот
 - откако ќе ги отстраните пречките (види табела со пречки) и ќе го проверите уредот
 - по чистење на уредот
- Не палете го моторот додека стоите пред каналот за исфрлање
- Целосно и темелно проверете го теренот што треба да се коси, отстранете ги сите страни тела.

- Бидете посебно внимателни кога ја завртувате косилката или кога да повлекувате кон себе.
- Не косете преку пречки (на пр. гранки, корења од дрвја).
- Отстранувајте го откосот само кога моторот стои.
- Исклучете го моторот кога треба да преминете преку некоја друга површина, освен онаа што ја косите
- Никогаш кревајте го и не носете го додека работи
- Не јадете и не пијте додека полните бензин или моторно масло.
- Не вдишувајте ги испарувањата на бензинот.
- Водете го уредот со брзина на одење.
- Пред употреба, проверете дали навртките, шрафовите и клиновите се добро прицврстени.
- При одложено запирање на моторот затворете во придушниот вентил. Ако на моторот има вентил за бензин, по косењето затворете го и него.

МОНТАЖА

Придржувајте се кон приложеното упатство за монтажа.



ИЗВЕСТУВАЊЕ!

Уредот смее да се пушта во работа само по целосна монтажа.

Точење

Пред да ја пуштите косилката во работа, мора да наточите гориво.



ПРЕДУПРЕДУВАЊЕ!

Опасност од пожар!!

Бензинот и маслото се многу запаливи!



Секогаш придржувајте се кон испорачаното упатство на производителот на моторот.

Погонски средства

	Бензин	Моторно масло
Вид	Нормален / безоловен бензин	види го упатството на производителот на моторот
Зафатнива	ди го упатството на производителот на моторот	околу 0,6 l

Погонски средства

Безбедност



ПРЕДУПРЕДУВАЊЕ!

Никогаш не го оставајте моторот да работи во затворени простории. Опасност од труење!

- Чувајте ги бензинот и маслото само во специјални садови.
- Полнете или испуштајте ги бензинот и маслото само на отворено и кога моторот е ладен.
- Не полнете бензин или мало додека моторот работи.
- Не преполнувајте го резервоарот (бензинот се шири).
- При точење не пушете
- Не го отворајте затвораот од резервоарот додека моторот работи, ниту додека моторот е топол
- Заменете го оштетениот резервоар или затвораот за резервоар
- Секогаш затворајте го цврсто капачето од резервоарот
- Ако ви претече бензин, не обидувајте се да го палите моторот. Наместо тоа, тргнете ја машината од местото извалкано со бензин. Не смеете да палите додека бензинот не испари.
- Ако ви претече моторно масло:
 - Не палете го моторот
 - Впијте го претеченото моторно масло со средство за врзување или со крпа и отстранете го на прописен начин
 - Исчистете го уредот



Старото масло не треба:

- да се фрла во отпад
- да се истура во канализација, во одвод или на земја

Препорачуваме да го предадете старото масло во затворен сад во некој центар за рециклирање или во службата за односи со корисниците.

Полнење бензин

1. Одвртете го капакот на резервоарот, оставете го на чисто место.
2. Наполнете бензин со помош на инка.
3. Добро затворете го отворот за полнење и исчистете го.

Полнење моторно масло

1. Одвртете го капакот за полнење масло, оставете го на чисто место.
2. Наполнете масло со помош на инка.
3. Добро затворете го отворот за полнење масло и исчистете го.

ПУШТАЊЕ ВО РАБОТА



ИЗВЕСТУВАЊЕ!

Уредот не смее да се употреба со лабава, оштетена или истрошена алатка за сечење и/или делови за причврстување.

Пред пуштање во употреба, секогаш извршете визуелна контрола.

Регулирање на висината на косење



ИЗВЕСТУВАЊЕ!

Опасност од повреда!

Регулирајте ја висината на косење само кога моторот е исклучен и кога ножот стои!



- Секогаш регулирајте ги сите тркала на иста висина на косење.
- Регулирањето на висината на косење зависи од моделот.

Централно регулирање (1)

- Држете го притиснато копчето на централното регулирање. (1/1)
 - За пониски тревници притиснете ја рачката на централното регулирање надолу. (1/2)
 - За повисоки тревници повлечете ја рачката на централното регулирање нагоре. (1/2)
 - Се прикажува степенот на централното регулирање. (1/3)
- Отпуштете го копчето на саканата висина на косење.

Оскино или централно регулирање (2, 3)

- За да ја отклучите, притиснете ја рачката во страна и држете ја.
- Турнете ја рачката лево или десно, во саканата висина на косење.
- Пуштете ја рачката да се вклопи.
- Внимавајте на еднаква положба на вклопување кај сите тркала.

Брзо регулирање на одделни тркала или оскино регулирање (4)

- За да ја отклучите, притиснете ја рачката во страна и држете ја.
- Турнете ја рачката лево или десно, во саканата висина на косење.
- Пуштете ја рачката да се вклопи.
- Внимавајте на еднаква положба на вклопување кај сите тркала.

Регулирање на одделни тркала (5)

- Одвртете ја завртката на тркалото во лево или десно.
- Поставете ја завртката од тркалото во дупката за саканата висина на косење.
- Затегнете ја завртката на тркалото.



Завртките на тркалата се опремени со лев или десен навој. При завртување внимавајте на соодветната насока на навојот во куќиштето на косилката.

- Внимавајте на еднаква положба кај сите тркала.

Централно оскино регулирање (6)

- Ставете ги двата палци на краевите на оската.
- Поставете го прстот под куќиштето на косилката.

- Извлечете ја оската со палците од жлебот за дотогашната висина на косење.
- Повлечете ја оската со двата палци до жлебот на саканата висина на косење и пуштете ја да се вклопи.
- Внимавајте на еднаква положба на вклопување кај сите тркала.

Косење со кош за зафаќање трева (8)



ИЗВЕСТУВАЊЕ!

Опасност од повреда!

Вадете го или поставувајте го кошот за зафаќање трева само кога моторот е исклучен и кога ножот стои!

- Кренете ја ударната клапна и закачете го кошот во држачите.

Индикатор за нивото на полнење

При косењето, воздушната струја го турка индикаторот за полнење на кошот нагоре (7a). Кога кошот за зафаќање на тревата ќе се наполни, индикаторот лежи на кошот (7b). Тогаш, кошот мора да се испразни.

Празнење на кошот за зафаќање трева

1. Кренете ја ударната клапна.
2. Кошот за зафаќање трева мора да се откачи и да се извади кон назад (8).
3. Испразнете го кошот за зафаќање трева.
4. Кренете ја ударната клапна и повторно закачете го кошот во држачите (8).

Косење без кош за зафаќање трева



ИЗВЕСТУВАЊЕ!

Опасност од допирање ротирачкиделови!

Косете без кошот за зафаќање трева само ако е исправна вртливата пружина на ударната клапна!

Силата на пружината ја притиска ударната клапна врз куќиштето косилката. На тој начин, откосот се исфрла назад долу.

Расфрлување на тревата со специјален комплет (по избор)

При расфрлувањето на тревата, откосот не се собира, туку останува на тревникот. Слојот од расфрлена трева ја штити земјата од исушување и ги снабдува со хранливи материи.

Најдобри резултати се постигнуваат со редовно повторно косење за по околу 2 cm.

Само младата трева со меко ткиво се распаѓа брзо.

- Висина на тревата пред расфрлувањето: максимум 8 см
- Висина на тревата по расфрлувањето: минимум 4 см



Прилагодете ја брзината на косењето кон расфрлувањето, не одете пребрзо!

Вметнување на додатокот за расфрлување трева



ИЗВЕСТУВАЊЕ!

Опасност од допирање ротирачки делови!

Вадете го или поставувајте го додатокот за расфрлување трева само кога моторот е исклучен и кога ножот стои!

1. Симнете го кошот за зафаќање трева. (8)
2. Кренете ја ударната клапна и вметнете го додатокот за расфрлување во каналот за исфрлување на тревата. (9)
 - Мора да се слушне кога додатокот за расфрлување трева ќе се вклопи.



Ако додатокот за расфрлување трева не се вклопи, може да дојде до негово оштетување, како и до оштетување на ножот.

Отстранување на комплетот за расфрлување на тревата



ИЗВЕСТУВАЊЕ!

Опасност од допирање ротирачки делови!

Вадете го или поставувајте го додатокот за расфрлување трева само кога моторот е исклучен и кога ножот стои!

1. Кренете ја ударната клапна. (10)
2. Отклучете ја бравата на додатокот за расфрлување трева. (10)
3. Извлечете го додатокот за расфрлување трева.

Косење со додаток за странично исфрлање трева (по избор)



ИЗВЕСТУВАЊЕ!

Опасност од допирање ротирачки делови!

Вадете го или поставувајте го додатокот за странично исфрлање трева само кога моторот е исклучен и кога ножот стои!

Монтажа на додатокот за странично исфрлање

1. Извадете го кош за зафаќање трева и монтирајте го додатокот за расфрлување.
2. Отворете ја клапната на додатокот за странично исфрлање и држете ја (11/1).
3. Монтирајте го каналот за странично исфрлање (11/2).
4. Полека затворете го капакот.
 - ⇒ Капакот го чува каналот за странично исфрлање да не испадне.

Отстранување на додатокот за странично исфрлање

1. Отворете ја клапната на додатокот за странично исфрлање и држете ја (11/1).
2. Отстранете го додатокот за странично исфрлање и затворете го капакот (11/2).

Регулирање на висина на држење (по избор)

Висината на држење може, по потреба, да се регулира на две нивоа.

1. Одвртете ги двете завртки за држачот на долната рачка.
2. Извлечете ги навојните клинови и вметнете ги на саканата висина во двете правоаголни дупки на држачите и низ рачките (12).

Внимавajte притоа да ја употребите истата дупка на секој држач!
3. Повторно прицврстете ги држачите и долната рачка со помош на завртките.

Стартување на моторот



ПРЕДУПРЕДУВАЊЕ!

Никогаш не го оставајте моторот да работи во затворени простории. Опасност од труење!

**ИЗВЕСТУВАЊЕ!****Опасност од допирање ротирачки делови!**

Не навалувајте го апаратот кога го стартувате!



- Палете го моторот само со монтиран нож (ножот служи како замајна маса)!
- При палење на моторот којшто е подготвен за работа (HONDA) НЕ користете ги придушницата или копчето на запалката!
- Не менувајте ги поставките на регулаторот на моторот!

Брзо регулирање на одделни тркала или оскино регулирање (4)

- За да ја отклучите, притиснете ја рачката во страна и држете ја.
- Турнете ја рачката лево или десно, во саканата висина на косење.
- Пуштете ја рачката да се вклопи.
- Внимавајте на еднаква положба на вклопување кај сите тркала.
- Не стартувајте го уредот, ако каналот за исфрлање е покриен со некој од следните делови:
 - Кош за зафаќање трева
 - Ударна клапна
 - Додаток за расфрлување трева
- Притискајте го прекинувачот за стартување претпазливо, во согласност со упатствата на производителот.
- Држете ги нозете на доволно растојание од погонот за сечење.
- Стартувајте го уредот на ниска трева.

Ознаки за положба на уредот

Придушница *			
	Старт	Работа	Стоп
Далечинско управување со гасот *			
	Старт	Стоп	

Далечинско управување со гасот, со придушница *

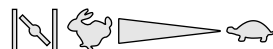

Варио-менуваачи *

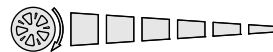

Полека

Брзо

Спојка за ножот *



Искл

Вкл

* зависно од изведбата

Рачно стартување**без далечинско управување со гасот, со придушница**

Придушница *			
	Старт	Работа	Стоп
	N		

- 1 Поставете ја придушницата на положба 1 (13/1).
- 2 Повлечете ја безбедносната рачка кон горната рачка и држете ја (17) – безбедносната рачка не се вклопува.
- 3 Со силен потег извлечете ја сајлата за стартување, па пуштете ја полека да се намота (18).
- 4 Откако моторот ќе се загрее (околу 15–20 секунди) ставете ја придушницата на положбата 2 (13/2).



Моторот има фиксна регулација на гасот. Не е можна регулација на бројот на вртежи.

без далечинско управување со гасот, со запалка (16)

- 1 Зх притиснете го копчето на запалката во растојание од околу 2 секунди (16). При температури под 10 °C 5x притиснете го копчето на запалката.
- 2 Повлечете ја безбедносната рачка кон горната рачка и држете ја (17) – безбедносната рачка не се вклопува.
- 3 Со силен потег извлечете ја сајлата за стартување, па пуштете ја полека да се намота (18).



Моторот има фиксна регулација на гасот. Не е можна регулација на бројот на вртежи.

без далечинско управување со гасот, без запалка/придушница

- 1 Повлечете ја безбедносната рачка кон горната рачка и држете ја (17) – безбедносната рачка не се вклопува.
- 2 Со силен потег извлечете ја сајлата за стартување, па пуштете ја полека да се намота (18).



Моторот има фиксна регулација на гасот. Не е можна регулација на бројот на вртежи.

со далечинско управување со гасот, со придушница

Далечинско управување со гасот, со придушница *	
---	--

- 1 Поставете го прекинувачот за палење на **N** (14/1).
- 2 Повлечете ја безбедносната рачка кон горната рачка и држете ја (17) – безбедносната рачка не се вклопува.
- 3 Со силен потег извлечете ја сајлата за стартување, па пуштете ја полека да се намота (18).
- 4 Откако моторот ќе се загрее (околу 15–20 секунди) поставете ја рачката за гас помеѓу и (14/2).

со далечинско управување со гасот, без запалка/придушница

Далечинско управување со гасот *			
	<table border="1" style="width: 100%;"> <tr> <td style="width: 50%;">Старт</td> <td style="width: 50%;">Стоп</td> </tr> </table>	Старт	Стоп
Старт	Стоп		

- 1 Поставете ја рачката за гас на (20/1).
- 2 Повлечете ја безбедносната рачка кон горната рачка и држете ја (17) – безбедносната рачка не се вклопува.
- 3 Со силен потег извлечете ја сајлата за стартување, па пуштете ја полека да се намота (18).
- 4 Откако моторот ќе се загрее (околу 15–20 секунди) поставете ја рачката за гас помеѓу и (20).

со далечинско управување со гасот, со запалка (16)



Далечинско управување со гасот *			
	<table border="1" style="width: 100%;"> <tr> <td style="width: 50%;">Старт</td> <td style="width: 50%;">Стоп</td> </tr> </table>	Старт	Стоп
Старт	Стоп		

- 1 Поставете ја рачката за гас на (20/1).
- 2 Зх притиснете го копчето на запалката во растојание од околу 2 секунди (16). При температури под 10 °C 5x притиснете го копчето на запалката.
- 3 Повлечете ја безбедносната рачка кон горната рачка и држете ја (17) – безбедносната рачка не се вклопува.
- 4 Со силен потег извлечете ја сајлата за стартување, па пуштете ја полека да се намота (18).
- 5 Откако моторот ќе почне да работи, поставете ја рачката за гас за саканиот број на вртежи помеѓу и (20).



Електрично стартување (по избор)

Електрично стартување со запалка (16)

- 1 Поставете ја рачката за гас на „СТАРТ“ (15/1).
- 2 Зх притиснете го копчето на запалката во растојание од околу 2 секунди (16). При температури под 10 °C 5x притиснете го копчето на запалката.

- 3 Повлечете ја безбедносната рачка кон горната рачка и држете ја (17) – безбедносната рачка не се вклопува.
- 4 Завртете го контакт-клучот во бравата до крајната десна положба (19).
- 5 Штом моторот ќе почне да работи, отпуштете го контакт-клучот (се враќа на положбата „0“).
- 6 Поставете ја рачката за гас за саканиот број на вртежи на положба помеѓу  и  (15/2).

Електрично стартување без запалка/придушница (15)

- 1 Поставете ја рачката за гас на „СТАРТ“ (15/1).
- 2 Повлечете ја безбедносната рачка кон горната рачка и држете ја (17) – безбедносната рачка не се вклопува.
- 3 Завртете го контакт-клучот во бравата до крајната десна положба (19).
- 4 Штом моторот ќе почне да работи, отпуштете го контакт-клучот (се враќа на положбата „0“).
- 5 Поставете ја рачката за гас за саканиот број на вртежи на положба помеѓу  и  (15/2).

Спојка за нож (по избор)

Спојка за нож *		
	Искл	Вкл

Ножот може со помош на спојката да се припои или одвои, додека моторот работи.

Припојување на ножот

1. Повлечете ја безбедносната рачка кон горната рачка и држете ја (17).
⇒ *безбедносната рачка не се вклопува.*
2. Турнете ја рачката на спојката од себе (21/1).
⇒ *ножот се припојува.*

Одвојување на ножот

1. Отпуштете ја безбедносната рачка(25).
⇒ *ножот се одвојува.*
⇒ *рачката на спојката оди во положба на мирување (21/2).*

Исклучување на моторот

Уред без спојка за нож

- 1 Поставете ја рачката за гас на  (20/2).
- 2 Отпуштете ја безбедносната рачка (25).
⇒ *моторот ќе се исклучи.*
- 1 Исклучете го моторот
1. Пуштете ја рачката од моторот. (слика L).



ПРЕДУПРЕДУВАЊЕ!

Опасност од повреди со сечење!

Вратилото на сечилото уште работи! По исклучување, не го допирајте уредот веднаш.

Уред со спојка за нож

Спојка за нож *		
	Искл	Вкл

- 1 Отпуштете ја безбедносната рачка (25).
- 2 Поставете ја рачката за гас на  (20/2).
⇒ *моторот ќе се исклучи.*
- 1 Исклучете го моторот
1. Пуштете ја рачката од моторот. (слика L).



ПРЕДУПРЕДУВАЊЕ!

Опасност од повреди со сечење!

Вратилото на сечилото уште работи! По исклучување, не го допирајте уредот веднаш.

Погон на тркалата (по избор)



ИЗВЕСТУВАЊЕ!

Приклучувајте го преносот само кога моторот работи.

Вклучување на погонот на тркалата

1. Притиснете ја рачката за вклучување на преносот кон горната рачка и држете ја (22) – рачката за вклучување на преносот не се вклопува.
⇒ *погонот на тркалата се вклучува.*

Исклучување на погонот на тркалата

1. Отпуштете ја безбедносната рачка (24).
⇒ *погонот на тркалата се исклучува.*

Варио-менувачи (по избор)



Со варио-менувачот може континуирано да се менува брзината на возење на косилката.



ИЗВЕСТУВАЊЕ!

Придвижувајте ја рачката само кога моторот работи. Менување на преносот додека моторот стои може да го оштети погонскиот механизам.

1. За повисоки тревници повлечете ја рачката (23) кон (23/2).
2. За помали брзини повлечете ја рачката (23) кон (23/1).



Секогаш прилагодувајте брзината на возење кон состојбата на подлогата и на тревникот!

ОДРЖУВАЊЕ И НЕГА



ИЗВЕСТУВАЊЕ!

Опасност од повреда!

- Пред сите работи на одржување и нега секогаш извлекувајте го приклучникот!
 - Моторот не запира веднаш. Откако ќе го исклучите, проверете дали застанал!
 - При работи на одржување и нега на ножот за сечење секогаш носете работни ракавици!
- Сите навртки, клинови и завртки мора да бидат добро затегнати.
 - Уредот мора да биде во безбедна работна состојба.
 - Пред да го ставите уредот на место, оставете го моторот да се излади.
 - Редовно проверувајте ги функционирањето и истрошеноста на уредот за зафаќање трева.
 - Чистете го апаратот по секое користење.
 - Не перете го апаратот со млаз вода. Водата што ќе продре може доведе до пречки (систем за палење, карбуратор).

- Редовно проверувајте да нема оштетувањата на ножот.
- Секогаш заменете ги оштетените придушувачи.

Навалување на косилката

Зависно од производител на моторот:

- карбураторот / филтерот за воздух мора да бидат завртени нагоре (26)
- свеќичката мора да биде завртена нагоре (27)



Придржувајте се кон упатството на производителот на моторот!

Острење / замена на ножот

- Острете / заменувајте ги тапите или оштетените ножеви само во сервис или во овластена специјализирана работилница.
- Наострените ножеви мора да бидат балансирани.



ИЗВЕСТУВАЊЕ!

Небалансираните ножеви водат до силни вибрации и до оштетување на косилката.

Полнење на акумулаторот за стартување (по избор)

Акумулаторот за стартување не бара одржување и, во нормален случај, се полни при работа на косилката. Во посебни случаи, корисникот мора самиот да го наполни акумулаторот:

- пред прво пуштање на косилката во работа.
- ако се испразни, пред зимската пауза или при подолги времиња на стоење (> 6 месеци).

Постапка на полнење:

1. Извадете го полначот од кутијата на акумулаторот.
2. Откачете го кабелот на акумулаторот од кабелот на моторот (28).
3. Поврзете го кабелот на акумулаторот со кабелот на полначот (29).
4. Приклучете го полначот на струја. Напонот на мрежата мора да одговара на работниот напон на полначот.

Времето на полнење изнесува околу 36 часа. Користете го само оригиналниот испорачан полнач.

**ИЗВЕСТУВАЊЕ!**

- Полнете го акумулаторот за стартување само во суви простории, со добра вентилација!
- Не пуштајте ја косилката во работа додека трае процесот на полнење!

Нега на моторот**Промена на моторно масло**

- 1 Подгответе соодветен сад за собирање на маслото.
- 2 Пуштете го целото масло да истече преку отворот за полнење или вшмукајте го.



Отстранете го старото масло на еколошки начин!

Препорачуваме да го предадете старото масло во затворен сад во некој центар за рециклирање или во службата за односи со корисниците.

Старото масло не треба:

- да се фрла во отпад
- да се истура во канализација или во одвод
- да се истура на земја

Промена на филтерот за воздух

- Придржувајте се кон упатствата на производителот на моторот.

Промена на свеќичка

- Придржувајте се кон упатствата на производителот на моторот.

Погон на тркалата (по избор)**Регулирање на сајлата за повлекување**

Ако моторот или погонот на тркалата веќе не можат да се исклучат додека моторот работи, соодветната сајла за повлекување мора да се штелува.

**ИЗВЕСТУВАЊЕ!****Опасност од повреда!**

Регулирајте ја сајлата за повлекување само кога моторот е исклучен.

1. Вртете го елементот за регулирање на сајлата за повлекување во насока на стрелката (30).
2. За проверка, запалете го моторот и вклучете го погонот на тркалата.
3. Ако погонот на тркалата сè уште не функционира, однесете ја косилката во сервис на AL-KO или во овластена специјализирана работилница.

Подмачкување на погонските запченици

- Повремено подмачкајте ги запчениците на погонската оска со маслен спреј.



Преносот на погонот на тркалата не бара одржување.

ЧУВАЊЕ**ИЗВЕСТУВАЊЕ!****Опасност од експлозија!**

- Не користете го уредот во близина на отворен пламен или извори на топлина!

- Оставете го моторот да се излади.
- За да зафаќа помалку место, склопете ја горната рачка.
- Чувајте го уредот на суво место, каде што децата и неовластените лица немаат пристап.
- Чувајте го акумулаторот за стартување на место каде што не може да замрзне.
- Повремено полнете го акумулаторот за стартување.
- Испразнете го резервоарот за гориво.
- Извлечете ја свеќичката.

ПОПРАВКА

Поправките смеат да ги изведуваат само сервисите и овластените специјализирани работилници.

ОТСТРАНУВАЊЕ**Не отстранувајте ги истрошените уреди, батерии или акумулатори со домашниот смет!**

- Амбалажата, апаратот и приборот се произведени од материјали што се рециклираат и треба да се отстрануваат во согласност со тоа.

ПОМОШ ПРИ ПРЕЧКИ



ИЗВЕСТУВАЊЕ!

Ножот и моторното вратило не смеат да се порамнат!

Пречка	Решение
Моторот не пали	<ul style="list-style-type: none"> ■ Наполнете бензин ■ Ставете ја рачката за гас на „Старт“ ■ Вклучете ја придушницата ■ Притиснете ја рачката за прекинувачот на моторот кон горната рачка ■ Проверете ја свеќичката, евентуално заменете ја ■ Исчистете го филтерот за воздух ■ Ослободете го вртењето на ножот за косење ■ Наполнете го акумулаторот за стартување ■ Стартувајте на искосена површина
Капацитетот на моторот ослабнува	<ul style="list-style-type: none"> ■ Коригирајте ја висината на косење ■ Наострете / заменете го ножот за косење ■ Исчистете ги каналот за исфрлување / кукиштето ■ Исчистете го филтерот за воздух ■ Намалете ја работната брзина
Нечисто косење	<ul style="list-style-type: none"> ■ Наострете / заменете го ножот за косење ■ Коригирајте ја висината на косење
Кутијата за зафаќање на тревата не се полни доволно	<ul style="list-style-type: none"> ■ Коригирајте ја висината на косење ■ Почекајте тревникот да се исуши ■ Наострете / заменете го ножот за косење ■ Исчистете ја решетката на кошот за зафаќање трева ■ Исчистете ги каналот за исфрлување / кукиштето
Погонот на тркалата не работи	<ul style="list-style-type: none"> ■ Штелувајте ја сајлата за повлекување ■ Ременот е оштетен ■ Побарајте работилница од службата за односи со корисниците ■ Отстранете ги нечистотиите од погонот на тркалата, клинстиот ремен и запчениците ■ Подмачкајте ги слободните одови (запчениците на погонската оска) со маслен спреј
Тркалата не се вртат при вклучен пренос	<ul style="list-style-type: none"> ■ Затегнете ги завртките на тркалата ■ Неисправна главина ■ Ременот е оштетен ■ Побарајте работилница од службата за односи со корисниците
Уредот се тресе невообичаено силно	<ul style="list-style-type: none"> ■ Проверете го ножот за косење



При пречки кои не се наведени во оваа табела или коишто не можете самите да ги отстраните, ве молиме да се обратите во нашата служба за односи со корисниците.

Стручна проверка е потребна секогаш:

- по наидување на пречка
- кога моторот нагло ќе престане да работи
- при оштетување на преносот
- при оштетен ремен

- кога ножот е искривен
- кога моторното вратило е искривено

ИЗЈАВА ЗА УСОГЛАСЕНОСТ ЗА ЕУ

- види упатство за монтажа

ГАРАНЦИЈА

Сите материјални грешки или грешки на производителот кај уредот ги отстрануваме за време на законскиот рок на застарување на гаранциите, во согласност со нашиот избор, со поправка или испорака на резервниот дел. Рокот на застарување се утврдува во согласност со законот на земјата, во која е купен уредот.

Нашата заложба за гаранцијата важи само при: Гаранцијата се губи при:

- почитувањето на ова упатство за работа
- неовластени обиди за поправка
- соодветниот третман
- неовластени технички промени
- употребата на оригинални резервни делови
- несоодветна употреба

Исклучени од гаранцијата се:

- Оштетувања на бојата, кои настануваат при нормалното абење
- Потрошните делови, кои се означени во рамката [xxx xxx (x)] на картичката со резервни делови
- Моторите за согорување (овдека важат гарантните определби на посебните производители на мотори)

Времето на гаранцијата започнува со купувањето од страна на првиот краен корисник. Меродавна за тоа е датата на доказот за купувањето. Ве молиме со оваа изјава и оригиналниот доказ за купувањето да се обратите до вашиот дилер или до најблискиот овластен сервисен центар. Законските гарантни права на купувачот наспроти продавачот со оваа изјава остануваат недопрени.

Country	Company	Telephone	Fax
A	AL-KO KOBER Ges.m.b.H.	(+43)3578/2515-100	(+43)3578/2515-31
AUS	AL-KO INTERNATIONAL Pty. Ltd.	(+61) 3 / 97 67 - 3700	(+61) 3 / 97 67 - 3799
B / L	Eurogarden NV	(+32)16/805427	(+32)16/805425
BG	Valerii S&M Group SJ	(+359)2 942 34 02	(+359)2 942 34 10
CH	AL-KO KOBER AG	(+41)56/418-31 53	(+41)56/4183160
CZ	AL-KO KOBER Spol. S.R.O.	(+420)3 82 / 21 03 81	(+420)3 82 / 21 27 82
D	AL-KO GERÄTE GmbH	(+49)8221/203-0	(+49)8221/97-8199
DK	AL-KO GINGE A/S	(+45) 98 82 10 00	(+45) 98 82 54 54
EST/LT/LV	SIA AL-KO KOBER	(+371)67/627-326	((+371)67/807-018
F	AL-KO S.A.S.	(+33)3/8576-3500	(+33)3/8576-3581
GB	Rochford Garden Machinery Ltd.	(+44)1963/828050	(+44)1963/828052
H	AL-KO KFT	(+36) 29 / 53 70 - 50	(+36) 29/5370-51
HR	Brun.ko.-prom d.o.o.	(+385)1 3096 567	(+385)1 3096 567
I	AL-KO KOBER GmbH / SRL	(+39) 0 39 / 9 32 9 - 3 11	(+39) 0 39 / 9 32 9 - 3 90
IN	AGRO-COMMERCIAL	(+91)3322874206	(+91)3322874139
IQ	Avro Gulistan Com	(+946)750 450 80 64	
IRL	Cyril Johnston & Co. Ltd.	(+44)2890813121	(+44)2890914220
LY	ASHOFAN FOR AGRICULT. ACC.	(+218)512660209	(+218)512660209
MA	BADRA Sarl	(+212)022447128	(+212)022447130
MK	Techno Geneks	(+389)2 2551801	(+389)2 2520175
N	AL-KO GINGE A/S	(+47)64/86-2550	(+47)64/86-2554
NL	O.DE LEEUW GROENTECHNIEK	(+31)38/ 444 6160	(+31)38/ 444 6358
PL	AL-KO KOBER Sp. z.o.o.	(+48)61/816-1925	(+48)61/816-1980
RO	SC PECEF TEHNICA SRL	(+40)344 40 30 30	(+40)244 51 44 86
RUS	OOO AL-KO KOBER	(+7)499/16708-42	(+7)499/96600-00
RUS	ZAO AL-KO St. Petersburg GmbH	(+7)812/446-1084	(+7)812/446-1084
S	GINGE Svenska AB	(+46)31/57-3580	(+46)31/57-5620
SK	AL-KO KOBER Slovakia Spol. S.R.O.	(+421)2/4564-8267	(+421)2/4564-8117
SLO	Darko Opara s.p.	(+386)1 722 58 50	(+386)1 722 58 51
SRB	Agromarket d.o.o.	(+381)34 308 000	(+381)34 308 16
TR	ZIMAS A.S.	(+90)232 4580586	(+90)232 4572697
UA	TOV AL-KO KOBER	(+380)44/392-07-08	(+380)44/392-07-09