

## INNEHÅLL

- 1 stk.** Topp med skjutdörrsskena **A**
- 1 stk.** Bakkant med gummianslag **B**
- 2 stk.** Framkant med aluminium- eller stålförstyvning **C**
- 1 stk.** Anslag **D**
- 10 stk.** Tvärstag av trä/stål **E**
- 2 stk.** Rullsats och bottenstyrning – stift och skruvar
- 2 stk.** Dekorationslister, långa **F**
- 2 stk.** Dekorationslister, korta **F**

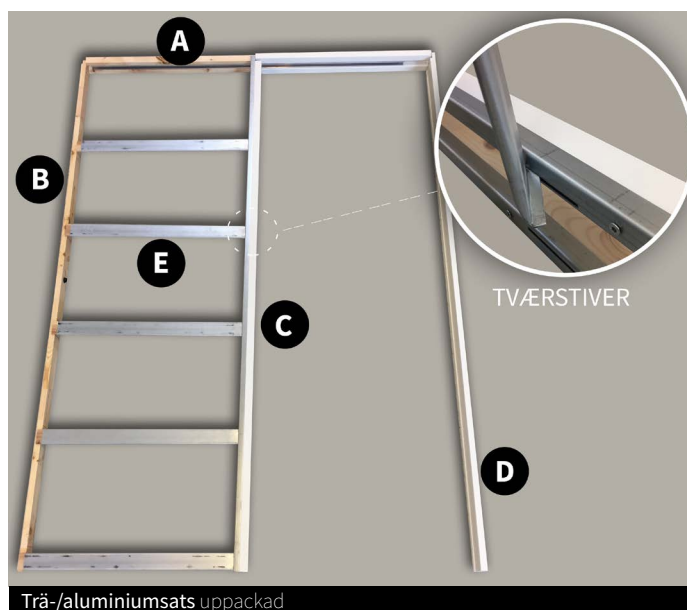

## MONTERINGSANVISNING SE RITNING PÅ NÄSTA SIDAN

Innan du börjar, läs hela anvisningen noga och kontrollera att dina mått stämmer. Se måtttabell på baksidan.

Välj en plan yta för samling av karmen.

### 70/95 mm karm

1. Skruva ihop topp (A) och bakkant (B) med varandra.
2. För in framkanten (C) i toppen (A) - det frästa spåret på framkanten (C) ska vara uppåt.
3. Fäst bottenstyrningen på undersidan av framkanten (C) (Bild 4). Det är viktigt att bottenstyrningen har tappen ut mot dörröppningen. Kontrollera att det utvändiga karmmåttet är 95 mm.
4. Sätt i tvärstagen (E) i spåren på framkanten (C).
5. Fäst i tvärstagen (C) på bakkanten (B) med stift. Kontrollera att alla vinklar är räta innan de fästs.
6. Vänd karmen och sätt i tvärstagen (C) i spåren och fäst med stift på bakkanten (B).

### Nu är karmen redo att monteras i dörrhålet:

- Hela karmen ska kilas upp motsvarande golvbeläggnings tjocklek.
- Sätt in karmen i dörrhålet och fäst den genom bakstycket (B) och anslaget (D) mot väggkonstruktionen. Fäst bottenstyrningen i golvet. Det är mycket viktigt att allt är lod- och vågrätt. Kontrollera kryssmåttet.
- Sätt rullarna i skenan och montera bärplattorna på dörrbladet 130 mm från varje ände (Bild 5).
- Häng på dörrbladet och justera det så att det går frott och träffar hela anslaget.
- Montera dekorationslister (F) med ca. 5 mm mellanrum till dörrbladet (Bild 6).
- Karmen är nu redo för montering av gipsskivor.

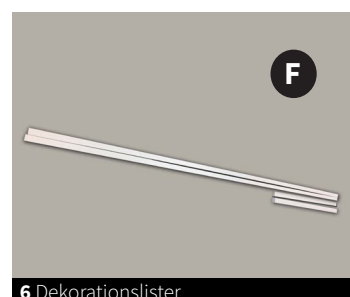
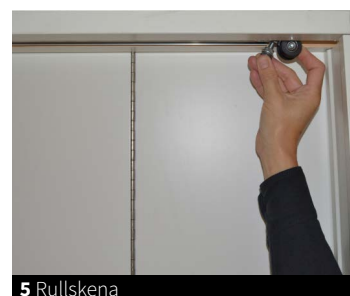
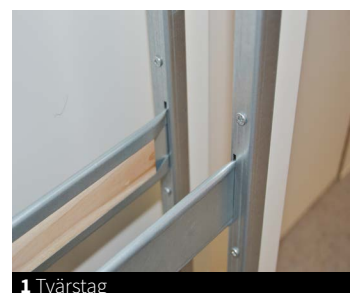

# MONTERINGSANVISNING ARBETSRIITNING

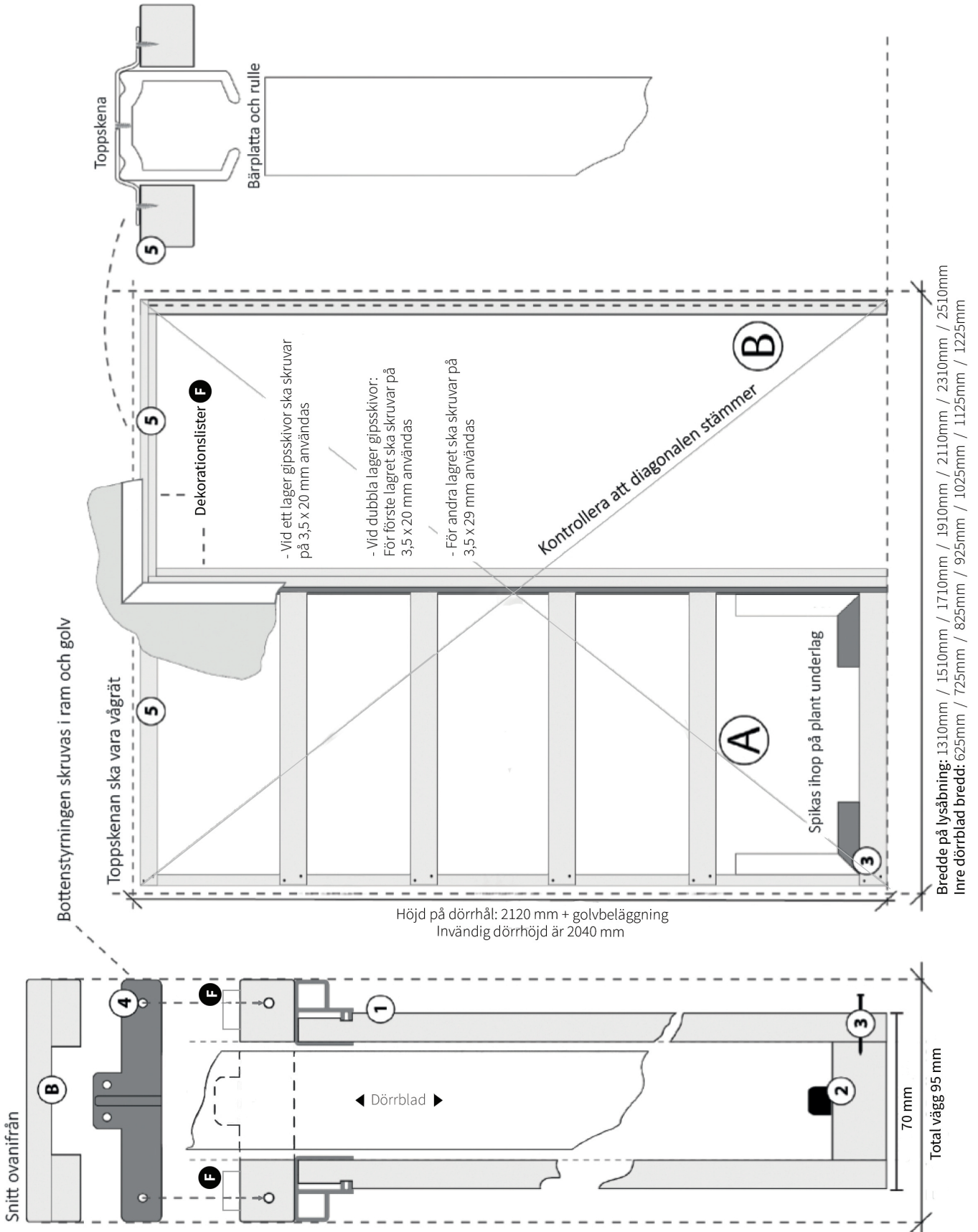

# MONTERING AV DUBBEL INNFÄLLDKARM

Två karmar monteras mot varandra och sätts ihop med ett kopplingsstycke. Två ändstopp ska monteras i början av varje skena för att stoppa dörren.

## STOPP + KOPPLINGSSTYCKE FÖR DUBBELDÖRRAR

1 x Koppling, aluminium

2 x Stopp

1. Används för att koppla ihop två separata inbyggnadskarmar till en dubbelkarm. Vid användning av kopplingsplatta ska 11 mm skäras bort i toppen från varje inbyggnadskarm.

2. Skruva därefter fast kopplingsstycket ovanpå tråkassetten – nu är den dubbla inbyggnadskarmen klar att monteras.

Kopplingsatsen medföljer beställningen vid köp av en dubbeldörr.

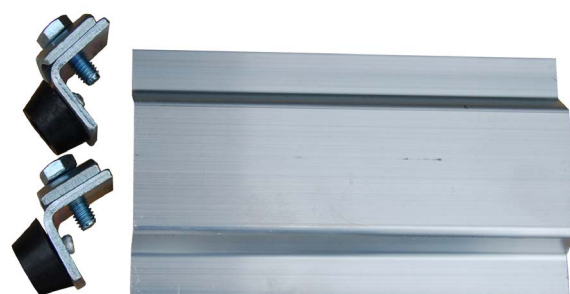
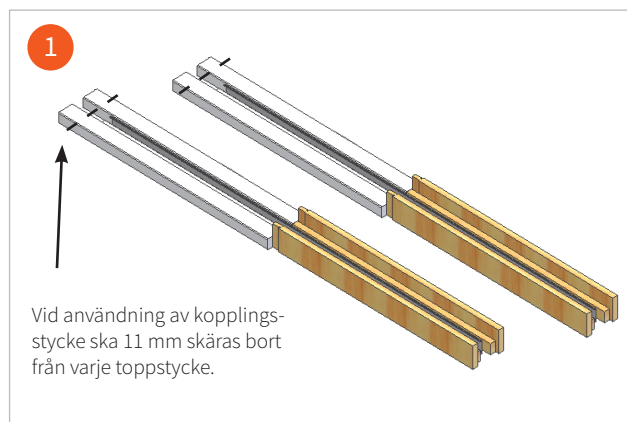

# MÅTTABELL INFÄLLDKARM 70/95 MM

Kan användas till 70 mm väggkonstruktion med enkla skivor av gips på båda sidor - 95 mm total vägg tjocklek.

Modul (Dörrbladsmått)	Karmyttermått 1 dörrblad	Väggöppning 1 dörrblad	Väggöppning 2 dörrblada	Konstruktion tjocklek / total vägg tjocklek	Gips skivor
M7x21 (625x2040 mm)	129x209x70	1310x2120 mm	2600x2120 mm	70/95mm	1
M8x21 (725x2040 mm)	149x209x70	1510x2120 mm	3000x2120 mm	70/95mm	1
M9x21 (825x2040 mm)	169x209x70	1710x2120 mm	3400x2120 mm	70/95mm	1
M10x21 (925x2040 mm)	189x209x70	1910x2120 mm	3800x2120 mm	70/95mm	1
M11x21 (1025x2040 mm)	209x209x70	2110x2120 mm	4200x2120 mm	70/95mm	1
M12x21 (1125x2040 mm)	229x209x70	2310x2120 mm	4600x2120 mm	70/95mm	1
M13x21 (1225x2040 mm)	249x209x70	2510x2120 mm	5000x2120 mm	70/95mm	1

