



- N** Kanalvifte
- S** Kanalfläkt
- DK** Kanalvifte
- SF** Kanavapuhaltimet
- E** Duct fan
- PL** Wentylator kanałowy

N Brukerveiledning

S Bruksanvisning

DK Brugervejledning

SF Käyttöopas

E User guide

PL Instrukcja



100 DF

Tekniske data

145/187 m³/h
121/135 Pa
27/34 db(A) 3m
24/37 W
IP X4
220-240 V - 50-60 Hz
Max 40°C

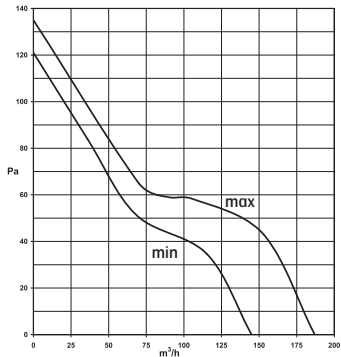

Fig. 1

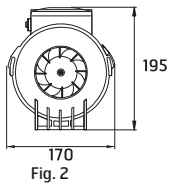
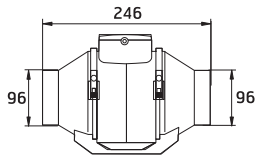

Fig. 2

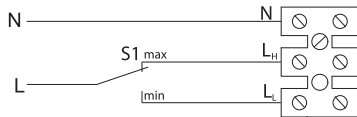

Fig. 3

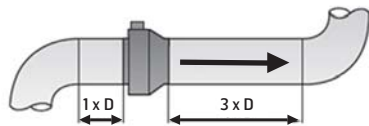

Fig. 6

Produktbeskrivelse

Kanalvifte som egner seg som avtrekk- og tilluftsvifte i små og store rom.

Viften er kompakt, har god kapasitet og er enkel å montere. Er en god løsning når kapasitet og installasjonsvennlighet er viktig. I tillegg gir den en støysvak løsning da den kan monteres borte fra ventilasjonssonen.

- Viften har et stabilt viftehus i solid plast.
- Kan monteres både horisontalt og vertikalt.
- 2 Alternative hastigheter.
- Viftehastigheten kan reguleres med ekstern hastighetsregulator (tilbehør).
- Viftehuset frigjøres enkelt for vedlikehold/rengjøring.
- Viftene er utviklet for langtidsdrift uten frakopling fra strømnettet.
- Konstruert for drift i lufttemperatur +1° til +40°C.
- IP-klasse X4. Klasse II.

- Viften skal ikke brukes for transport av brann- og eksplosjonsfarlige stoffer, slipestøv, sot eller liknende.

Montering



Elektrisk installasjon skal utføres av autorisert installatør

- Før montering, sjekk at viften ikke er påført skader og at den er fri for fremmedlegemer.
- Viften monteres til kanal ved bruk av slangeklemmer, og iht. ønsket luftretning. Luftretningspil finnes på viftens etikett.
- Viften monteres på et sikkert sett slik at den ikke kan løsne eller forårsake vibrasjoner.
- Viften plasseres slik at service/vedlikehold kan utføres.

- Åpne begge festeklemmene på viften og ta ut viftehuset, Fig. 4.
- Fest viftehuset med 4 skruer, Fig. 4.
- Sett tilbake viftehuset, i riktig luftretning, og spenn det fast med festeklemmene, Fig. 4.
- Kople til ventilasjonskanaler i viftens dimensjon*.

- Elektrisk tilkopling gjøres i koplingsboks som åpnes med to skruer.
- Viften tilkoples spenning iht. koplings skjema, Fig. 3.
- Viften kan tilkoples to alternative hastigheter, Fig. 3. L_H er max hastighet, L_L er min. hastighet. Man kan kople til en separat bryter for å velge hastighet. Denne er illustrert som S1 i Fig. 3.

- For regulering av viftehastighet kan ekstern hastighetsregulator tilkoples. Ved bruk av regulator med thyristorstyring kan viften gi mer støy på de laveste hastighetene. Viftelager utsettes for mer slitasje i slike tilfeller. Det anbefales at viftehastighet ikke settes til lavere enn 60% av max hastighet.

Det kan også brukes regulatorer med trafostyring. Disse gir ikke økt støy, men lager kan slites raskere på lave hastigheter.

- Ved montering i områder hvor det til tider oppstår kalde temperaturer skal viften isoleres.
- Kontroller under oppstart at det ikke kommer ulyder fra viften.

For å redusere kapasitetstap i forbindelse med turbulens bør det tilkobles rett kanal på begge sider av viften. Se minimums-anbefaling Fig. 6.

Sørg for at det ikke er fri ankomst til viftehjulet fra noen sider av viften. Installasjonen må sikre at legemsdeler ikke kan komme i kontakt med innvendig roterende viftehjul.

Bruk rist, lamellventil, kappe e.l. på luftinntak og avkast for å forhindre at fremmedlegemer kommer i kontakt med viften. Sørg for at fukt ikke kommer i kontakt med viften. Ved vertikal montering må det installeres hatt over kanal/vifte som forhindrer at vann trenger inn, Fig. 5.

Vedlikehold

Spennning skal brytes før vedlikehold utføres.

Rengjør viften minimum en gang pr. år. Viftehuset tas ut for rengjøring, Fig. 4. Støv og smuss fjernes. Bruk tørr klut, myk børste eller trykkluft for å fjerne støv. Viftebladene rengjøres med fuktig klut og rengjøringsmiddel. Pass på at vann ikke kommer i kontakt med elektriske komponenter.



Fig. 4:

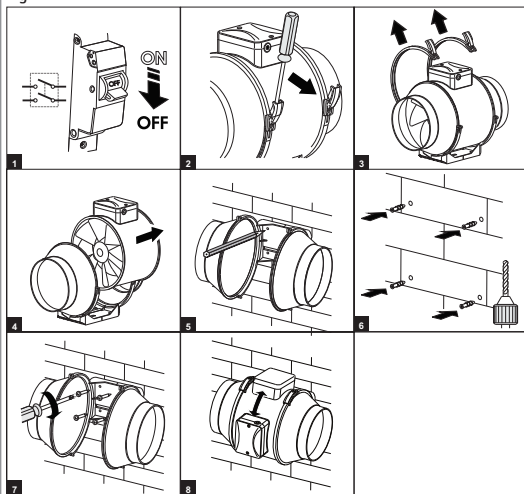
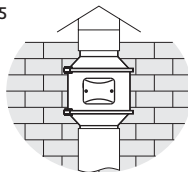

Fig. 5



Samsvarserklæring

Denne erklæringen bekrefter at produktene oppfyller kravene i følgende rådsdirektiver og standarder:

2014/35/EU Lavspenningsdirektivet (LVD)
2014/30/EU Elektromagnetisk kompatibilitet (EMC)
2011/65/EU RoHS directive

Produsent: VENTILATION SYSTEMS PrJSC
1, Mikhaila Kotzubinskogo St., Kiev, 01030,
Ukraine

Type: Kanalvifte DF

Art.nr.: 400013

Sikkerhetsstandard:	EN 60335-1 EN 60335-2-80
EMF-standard:	EN 62233
EMC-standard:	IEC 61000-3-2 IEC 61000-3-3 CISPR 14-1 CISPR 14-2

Produkt- og miljødeklarasjon

Produkt og produksjon samsvarer med gjeldende internasjonale miljøkrav som WEEE og RoHS direktivet.

EE-produkter (elektriske og elektroniske produkter)

Flexit oppfyller sine forpliktelser i henhold til Avfallsforskriften/EE-forskriften ved å være medlem av følgende returselskap:

- Renas AS for næringselektro (f.eks. avtrekksvifter, ventilasjonsaggregater)
- El-retur AS for hvitvareelektro (f.eks. baderomsvifter, kjøkkenventilatorer)

EE-avfall skal ikke kastes sammen med annet avfall, men ved kassering innleveres forhandler eller anvist plass på stedlig deponi/mottak.

Flexit AS 30.10.2017



Knut Skogstad
Adm.dir.

Teknisk data

145/187 m³/h

121/135 Pa

27/34 db(A) 3m

24/37 W

IP X4

220-240 V - 50-60 Hz

Max 40°C

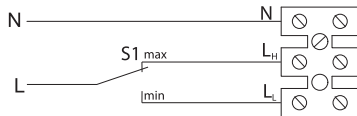
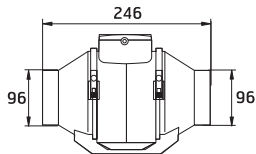

Fig. 3

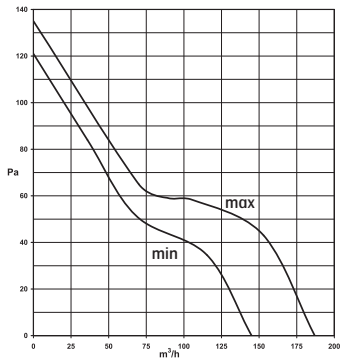

Fig. 1

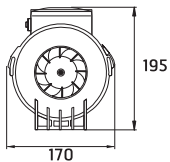

Fig. 2

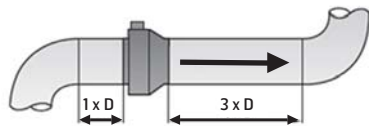

Fig. 6

Produktbeskrivning

Kanalfläkt som lämpar sig som avlufts- och tilluftsfläkt i små och stora rum. Fläkten är kompakt, har god kapacitet och är enkel att montera. En bra lösning när kapacitet och enkel installation är viktigt. Dessutom utgör den en ljudsvag lösning eftersom den kan monteras på avstånd från ventilationszonen.

- Fläkten har ett stabilt fläkthus i solid plast.
 - Kan monteras både horisontellt och vertikalt.
 - Två alternativa hastigheter.
 - Fläkthastigheten kan regleras med en extern hastighetsregulator (tillbehör).
 - Fläkthuset frigörs enkelt för underhåll/rengöring.
 - Fläktarna har utveckats för långtidsdrift utan frångående från nätspänningen.
 - Konstruerad för drift i lufttemperaturer från +1° till +40°C.
 - IP-klass X4. Klass II.
-
- Fläkten ska inte användas för transport av brand- och explosionsfarliga ämnen, slipdamm, sot eller liknande.

Montering



Elektrisk installation ska utföras av auktoriserad installatör

- Innan monteringen inleds ska du kontrollera att fläkten inte är skadad och att den är fri från främmande föremål.
 - Fläkten monteras i kanalen med hjälp av slangklämmor och i enlighet med önskad luftriktning. Luftriktningsspil finns på fläktens etikett.
 - Fläkten monteras på ett säkert sätt så att den inte kan lossna eller orsaka vibrationer.
 - Fläkten placeras så att service/underhåll kan utföras.
 - Öppna båda fästklämmorna på fläkten och ta ut fläkthuset, Fig. 4.
 - Montera fläkthuset med 4 skruvar, Fig. 4.
 - Sätt tillbaka fläkthuset i rätt luftriktning och spänn fast det med fästklämmorna, Fig. 4.
 - Anslut ventilationskanaler i fläktens dimension.
-
- Elektrisk anslutning görs i kopplingsboxen som öppnas med två skruvar.
 - Fläkten ansluts till spänningen enligt kopplingsdiagrammet, Fig. 3.
 - Fläkten kan köras i två alternativa hastigheter, Fig. 3. L_H är den högsta hastigheten, L_L är den lägsta hastigheten. Det går att ansluta en separat brytare för att välja hastighet. Den illustreras som S1 på Fig. 3.
-
- En extern hastighetsregulator kan anslutas för reglering av fläkthastigheten. Om en regulator med tyristorstyrning används kan fläkten avge ett högre ljud på de lägsta hastigheterna. Fläktlagren utsätts för ökat slitage vid



sådana förhållanden. Fläkthastigheten bör inte ställas in på en lägre nivå än 60 % av den högsta hastigheten.

Det går även att använda regulatorer med transformatorstyrning. De ger inte en ökad ljudnivå, men lagren kan slitas snabbare vid lägre hastigheter.

- Vid montering i områden där det ibland uppstår kalla temperaturer ska fläkten isoleras.
- Kontrollera under starten att det inte kommer oljud från fläkten.

För att reducera kapacitetsförlust i samband med turbulens bör det tilkoplas rätt kanal på båda sidor av fläkten. Se minimum rekommendation Fig. 6

Sörj för att det inte går att komma åt fläkthjulet från någon sida av fläkten. Installationen måste garantera att föremål inte kan komma i kontakt med det invändiga roterande fläkthjulet.

Använd galler, lamellventil, kapp eller liknande på luftintag och utlopp för att förhindra att främmande föremål kommer i kontakt med fläkten.

Sörj för att fukt inte kommer i kontakt med fläkten. Vid vertikal montering måste en hatt installeras över kanalen/fläkten som förhindrar att vatten tränger in, Fig. 5.

Underhåll

Spänningen ska brytas innan underhåll utförs.

Rengör fläkten minst en gång per år. Fläkthuset tas ut för rengöring, bild 4. Avlägsna damm och smuts. Använd en torr trasa, mjuk borste eller tryckluft för att avlägsna damm. Fläkthuset rengörs med en fuktig trasa och rengöringsmedel. Se till att vatten inte kommer i kontakt med elektriska komponenter.

Fig. 4:

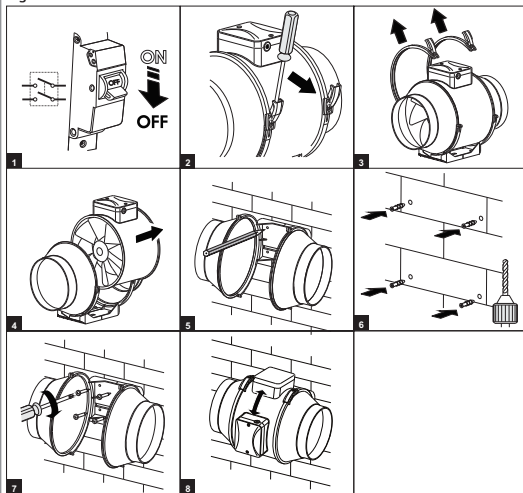
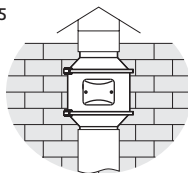

Fig. 5



Försäkran om överensstämmelse

Denna försäkran bekräftar att produkterna uppfyller kraven i följande rådsdirektiv och standarder:

2014/35/EU Lågspänningsdirektivet (LVD)
2014/30/EU Elektromagnetisk kompatibilitet (EMC)
2011/65/EU RoHS-direktivet

Tillverkare: VENTILATION SYSTEMS PrJSC 1,
Mikhaila Kotzubinskogo St., Kiev, 01030,
Ukraina

Typ: Kanalfäkt DF

Art.nr: 400013

Säkerhetsstandard:	EN 60335-1 EN 60335-2-80
EMF-standard:	EN 62233
EMC-standard:	IEC 61000-3-2 IEC 61000-3-3 CISPR 14-1 CISPR 14-2

Produkt- och miljödeklaration

Produkt och produktion uppfyller gällande internationella miljökrav som WEEE och RoHS-direktivet.

EE-produkter (elektriska och elektroniska produkter)

Flexit uppfyller sina förpliktelser i enlighet med avfallsförordningen/EE-föreskriften genom medlemskap i följande återvinningsbolag:

- Renas AS för industrielektronik (t.ex. frånluftsfläktar, ventilationsaggregat)
- El-retur AS för vitvaruelektronik (t.ex. badrumsfläktar, köksfläktar)

EE-avfall får inte kastas tillsammans med annat avfall, utan ska lämnas till återförsäljare eller anvisad plats för deponering/insamling.

Flexit AS 30.10.2017



Knut Skogstad
VD

Tekniske data

145/187 m³/h
121/135 Pa
27/34 db(A) 3m
24/37 W
IP X4
220-240 V - 50-60 Hz
Max 40°C

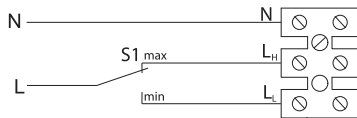
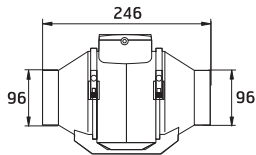

Fig. 3

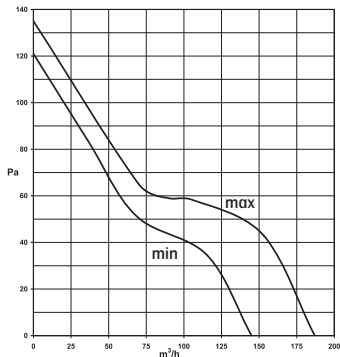

Fig. 1

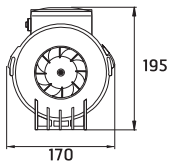

Fig. 2

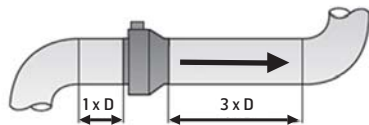

Fig. 6

Produktbeskrivelse

Kanalventilator, der er egnet som ind- og udsugningsventilator i små og store rum. Ventilatoren er kompakt, har god kapacitet og er nem at montere. Den er en god løsning, når kapacitet og nem installation er vigtigt. Den er desuden en støjsvag løsning, da den kan monteres væk fra ventilationszonen.

- Ventilatoren har et stabilt ventilatorhus i solid plast.
- Kan monteres både horisontalt og vertikalt.
- 2 forskellige hastigheder.
- Ventilatorhastigheden kan reguleres med en ekstern hastighedsregulator (tilbehør).
- Ventilatorhuset kan nemt frigøres i forbindelse med vedligeholdelse/rengøring.
- Ventilatorerne er udviklet til længere tids drift uden frakobling fra strømnettet.
- Konstrueret til drift ved en lufttemperatur fra +1° til +40 °C.
- IP-klasse X4. Klasse II.

- Ventilatoren må ikke bruges til transport af brand- og eksplosionsfarlige stoffer, slibestøv, sod eller lignende.

Montering



Elektrisk installation skal udføres af en autoriseret installatør

- Kontroller før montering, at ventilatoren ikke er beskadiget, og at den er fri for fremmedlegemer.
- Ventilatoren monteres i kanalen vha. slangeklemmer og iht. den ønskede luftretning. Luftretningen er vist med en pil på ventilatorens etiket.
- Monter ventilatoren sikkert, så den ikke kan løsne sig eller forårsage vibrationer.
- Placer ventilatoren, så det er muligt at udføre service/vedligeholdelse.

- Åbn begge fastgørelsesklemmerne på ventilatorhuset, og afmonter ventilatorhuset, Fig. 4.
- Fastgør ventilatorhuset med 4 skruer, Fig. 4.
- Monter ventilatorhuset igen i den rigtige luftretning, og spænd det fast med klemmerne, Fig. 4.
- Tilslut ventilationskanaler i ventilatorens mål.

- Elektrisk tilslutning foretages i stikdåse, som åbnes med to skruer.
- Ventilatoren tilsluttes spænding iht. tilslutningsoversigten, Fig. 3.
- Viften kan tilsluttes to forskellige hastigheder, Fig. 3. L_H er maks. hastighed, L_L er min. hastighed. Det er muligt at tilslutte en separat afbryder til at vælge hastighed. Denne er illustreret som S1 i Fig. 3.

- Til regulering af ventilatorens hastighed kan der tilsluttes en ekstern hastighedsregulator. Ved brug af regulator med thyristorstyring kan ventilatoren være mere støjende ved de laveste hastigheder. Ventilatorens lager udsættes

for mere slitage, når det er tilfældet. Det anbefales, at ventilatorhastigheden ikke indstilles til mindre end 60 % af den maksimale hastighed. Der kan også bruges regulatorer med transformatorstyring. Dette medfører ikke øget støj, men lager kan blive slidt hurtigere ved lave hastigheder.

- Ved montering i områder, hvor der sommetider forekommer kolde temperaturer, skal ventilatoren isoleres.
- Kontroller under opstarten, at der ikke lyder mislyde fra ventilatoren.

For at reducere kapacitetstab i forbindelse med turbulens bør der tilsluttes en retvinklet kanal på begge sider af ventilatoren. Se minimumanbefaling Fig. 6

Sørg for, at der ikke er fri adgang til ventilatorhjulet fra nogen af ventilatorens sider. Det skal sikres, at legemsdele ikke kan komme i kontakt med det indvendige roterende ventilatorhjul.

Brug rist, lamelventil, kappe el.lign. på luftindtaget og udtaget for at forhindre, at fremmedlegemer kommer i kontakt med ventilatoren.

Sørg for, at fugt ikke kommer i kontakt med ventilatoren. Ved vertikal montering skal der installeres en hætte over kanalen/ventilatoren, som forhindrer, at der trænger vand ind, Fig. 5.

Vedligeholdelse

Slå strømmen fra, før der udføres vedligeholdelse.

Rengør ventilatoren mindst én gang om året. Ventilatorhuset skal tages ud før rengøring, Fig. 4. Fjern støv og snavs. Brug en tør klud, blød børste eller trykluft til at fjerne støv. Ventilatorbladene rengøres med en fugtig klud og rengøringsmiddel. Pas på, at vand ikke kommer i kontakt med de elektriske komponenter.

Fig. 4:

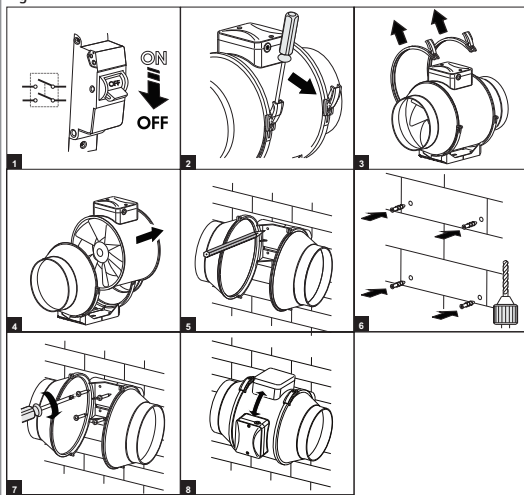
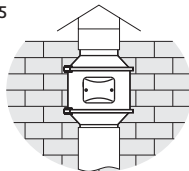

Fig. 5



Overensstemmelseserklæring

Denne erklæring bekræfter, at produkterne opfylder kravene i følgende af Rådets direktiver og standarder:

2014/35/EF Lavspændingsdirektivet (LVD)
2014/30/EF Elektromagnetisk kompatibilitet (EMC)
2011/65/EF RoHS-direktivet

Producent: VENTILATION SYSTEMS PrJSC 1,
Mikhaila Kotzubinskogo St., Kiev, 01030,
Ukraine

Type: Kanalventilator DF

Art.nr.: 400013

Sikkerhedsstandard:	EN 60335-1 EN 60335-2-80
EMF-standard:	EN 62233
EMC-standard:	IEC 61000-3-2 IEC 61000-3-3 CISPR 14-1 CISPR 14-2

Produkt- og miljødeklaration

Produktet og produktionen er i overensstemmelse med gældende internationale miljøkrav såsom WEEE- og RoHS-direktivet.

EE-produkter (elektriske og elektroniske produkter)

Flexit opfylder som medlem af følgende genbrugs-selskaber sine forpligtelser i henhold til affaldsforskriften/ EE-forskriften:

- Renas AS for Næringselektro (f.eks. udsugningsventilatorer og ventilationsaggregater)
- El-retur AS for Hvitvareelektro (f.eks. badeværelsesventilatorer og køkkenemhætter)

EE-affald må ikke bortskaffes sammen med andet affald, men skal indleveres til forhandleren eller den anviste plads på den lokale genbrugsstation.

Flexit AS 30.10.2017



Knut Skogstad
Adm.dir.

Tekniset tiedot

145/187 m³/h
121/135 Pa
27/34 db(A) 3m
24/37 W
IP X4
220-240 V - 50-60 Hz
Max 40°C

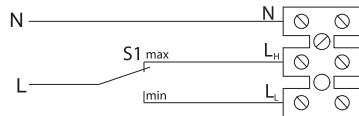
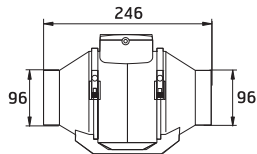

Fig. 3

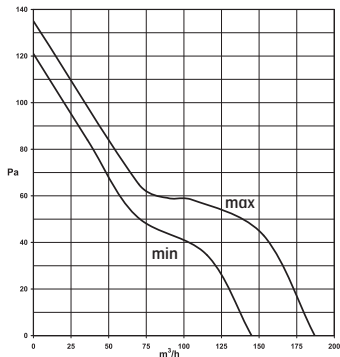

Fig. 1

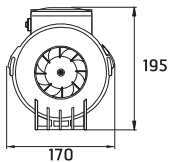

Fig. 2

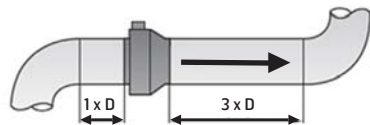

Fig. 6

Tuotekuvaus

Kanavatuuletin, joka sopii sekä poistoilman että puhtaan ilman kuljettamiseen pienissä ja suurissa tiloissa. Tuuletin on kätevä kokoinen, tehokas ja yksinkertainen asentaa. Se on hyvä ratkaisu silloin, kun tehokkuus ja helppo asennettavuus ovat tärkeitä. Lisäksi se on hiljainen ja voidaan asentaa ilmastoitavan alueen ulkopuolelle.

- Tuulettimen runko on vakaa ja valmistettu tukevasta muovista.
- Voidaan asentaa sekä vaaka- että pystyasentoon.
- Kaksi nopeusvaihtoehtoa.
- Tuulettimen nopeutta voidaan säädellä ulkoisella nopeuden säätimellä (lisävaruste).
- Tuulettimen runko on irrotettava puhdistusta tai huoltoa varten.
- Tuuletin on kehitetty pitkäaikaista käyttöä varten niin, ettei sitä tarvitse irrottaa verkkovirrasta.
- Kestää +1° – +40°C:n lämpötiloissa.
- IP-luokitus X4. Luokka II.
- Tuuletinta ei saa käyttää palo- tai räjähdysvaarallisten aineiden kuljetusten yhteydessä tai tiloissa, joissa on hiontapölyä, tuhkaa tai vastaavia aineita.

Asennus



Sähköasennukset saa tehdä ainoastaan sähköasentaja, jolla on asianmukaiset oikeudet.

- Ennen asennusta on tarkistettava, ettei tuuletin ole rikkoutunut ja ettei siihen ole joutunut vieraita osia.
- Tuuletin asennetaan kanavaan kiinnityskiristimen avulla toivotun ilmavirtauksen suunnan mukaisesti. Ilmansuuntaa osoittava nuoli on tuulettimen tarrassa.
- Tuuletin asennetaan turvallisesti siten, ettei se pääse irtamaan eikä aiheuta tärinää.
- Tuuletin asennetaan siten, että se päästään esteettä huoltoon ja puhdistamaan.
- Avaa tuulettimen molemmat kiristimet ja poista tuulettimen runko, Fig. 4.
- Kiinnitä tuulettimen runko 4 ruuvilla, Fig. 4.
- Aseta tuulettimen runko takaisin paikalleen oikean ilmanvirtaussuunnan mukaisesti ja kiristä se paikalleen kiinnityskiristimillä, Fig. 4.
- Kytke ilmastointikanavaan, joka vastaa tuulettimen kokoa.
- Sähkökytkentää varten kytkinrasian kaksi ruuvia avataan.
- Tuuletin kytketään verkkovirtaan kytkentäkaavion mukaisesti, Fig. 3.
- Tuulettimeen voidaan kytkeä kaksi vaihtoehtoista nopeutta, Fig. 3. L_H on suurin mahdollinen nopeus, L_L pienin. Laitteeseen voidaan liittää erillinen katkaisija nopeuden valitsemiseksi, katso kuva S1, Fig. 3.
- Tuulettimen nopeuden säätämiseksi siihen voidaan kytkeä ulkoinen nopeudensäädin. Jos käytetään tyristoriohjattua säädintä, tuulettimen ääni voi olla voimakkaampi kuin hitailla nopeuksilla. Tällöin laakerit altistuvat



suuremmalle kulutukselle. Tuulettimen nopeutta ei suositella säädettäväksi pienemmäksi kuin 60 % nopeimmasta kierrosnopeudesta. Myös muuntajaohjattuja säätimiä voidaan käyttää. Ne eivät lisää äänenvoimakkuutta, mutta hitailla nopeuksilla laakerit voivat kulua nopeammin.

- Tuuletin on eristettävä, jos se asennetaan tiloihin, joissa lämpötila aika ajoin laskee kylmäksi.
- Ensimmäistä kertaa käynnistettäessä on tarkistettava, ettei tuulettimesta lähde asiaankuulumatonta ääntä.

Jotta teho laskisi turbulenssin vuoksi mahdollisimman vähän, laite on asennettava kanavaan, joka on lämmönsiirtimen molemmilta puolilta suora. Vähimmäissuositus: Fig. 6

Huolehdi siitä, ettei tuuletinpyörä ole vapaana miltyään sivultaan. Asennettaessa on varmistettava tuuletinpyörän suojaaminen siten, ettei liikkuvia osia ole mahdollista koskettaa.

Käytä ritilää, lamelliventtiiliä tai kanta ilman ottoaukon ja poistoaukon edessä estääksesi vieraita esineitä joutumasta tuulettimeen.

Huolehdi siitä, ettei tuulettimeen pääse kosteutta. Jos tuuletin on asennettu pystyasentoon, tuuletinkanavan ylle on asennettava suoja, joka estää vettä joutumasta kanavaan, Fig. 5.

Puhdistus ja huolto

Verkkovirta on katkaistava ennen puhdistamista.

Puhdista tuuletin vähintään kerran vuodessa. Puhdistettaessa tuulettimen runko on irrotettava, Fig. 4. Pöly ja lika poistetaan. Käytä kuivaa puhdistusliinaa, pehmeää harjaa tai painepuhallinta pölyn poistamiseen. Tuulettimen lavat puhdistetaan kostealla liinalla ja puhdistusaineella. Varo, ettei vettä joudu sähköosiin.

Fig. 4:

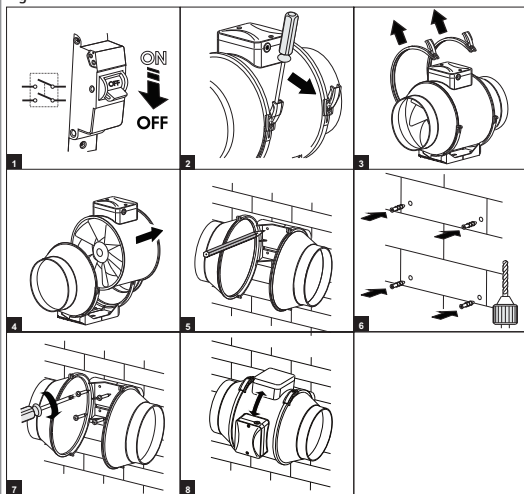
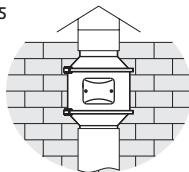

Fig. 5



Vaatumustenmukaisuusvakuutus

Tämä vakuutus vahvistaa, että tuote täyttää seuraavien direktiivien/standardien vaatimukset:

2014/35/EU Pienjännitedirektiivi (LVD)

2014/30/EU Sähkömagneettinen yhteensopivuus (EMC)

2011/65/EU RoHS-direktiivi

Valmistaja: VENTILATION SYSTEMS PrJSC 1,
Mikhaila Kotzubinskogo St., Kiev, 01030,
Ukraine

Tyyppi: Kanavapuhaltimet DF

Tuotenumero: 400013

Turvallisuus- standardi:	EN 60335-1 EN 60335-2-80
EMF-standardi:	EN 62233
EMC-standardi:	IEC 61000-3-2 IEC 61000-3-3 CISPR 14-1 CISPR 14-2

Tuote- ja ympäristömääräykset

Tuote ja sen tuotantotapa vastaavat voimassa olevia kansainvälisiä ympäristömääräyksiä kuten WEEE- ja RoHS-direktiivejä.

EE-tuotteet (sähkötuotteet ja elektroniset tuotteet)

Flexit täyttää jätelainsäädäntöä/EE-määräyksiä koskevat velvollisuutensa olemalla seuraavien yhteisöjen jäsen:
- Renas AS, ruoanvalmistuksessa käytettävät sähkölaitteet (esim. poistoilmahuuhtimet, ilmapuhaltimet)
- El-retur AS, kodinkoneet (esim. kylpyhuoneen tuuletin, liesituuletin)

Sähkö- ja elektroniikkalaitteita ei saa hävittää kotitalousjätteen mukana, vaan ne on toimitettava koteloineen myyjälle tai niille tarkoitettuun kierrätyspisteeseen.

Flexit AS 30.10.2017



Knut Skogstad
Toim.joht.

Technical data

145/187 m³a/h
121/135 Pa
27/34 db(A) 3m
24/37 W
IP X4
220-240 V - 50-60 Hz
Max 40°C

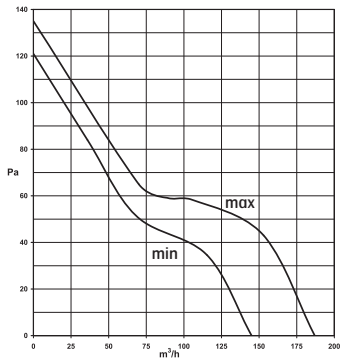

Fig. 1

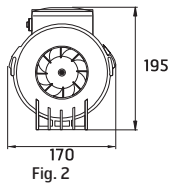
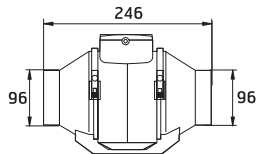

Fig. 2

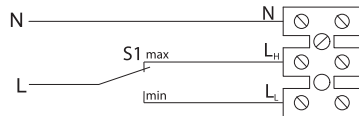

Fig. 3

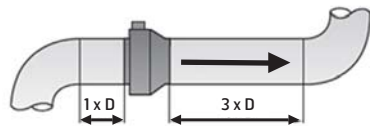

Fig. 6

Product description

Duct fan suitable for use as an extractor or intake fan in small and large rooms.

This compact fan has good capacity and is simple to install. It is a good solution when capacity and ease of installation are important. This fan type also provides quiet operation, as it can be installed away from the ventilation zone.

- Stable, solid plastic fan housing.
 - Can be installed both horizontally and vertically.
 - 2 alternative speeds.
 - Fan speed can be regulated using an external speed regulator (optional accessory).
 - Fan housing releases easily to allow for maintenance/cleaning.
 - Fan is developed for long operation without requiring disconnection from the mains supply.
 - Built to operate in air temperatures between +1 to +40°C.
 - IP X4. Class II.
-
- The fan must not be used to transport flammable or potentially explosive substances, dust from production processes, soot or similar.

Installation



Electrical work must be carried out by an authorised installer

- Before installation, ensure the fan is not damaged and is free from foreign objects.
 - Fit the fan to the duct using hose clamps, oriented to deliver the correct direction of airflow. The airflow direction arrow is located on the fan data plate.
 - Fit the fan on a secure surface to prevent it from becoming loose or vibrating.
 - Allow sufficient access for servicing and maintenance.
-
- Open both fixing clamps on the fan and remove the fan housing, Fig. 4.
 - Fasten the fan housing with 4 screws, Fig. 4.
 - Reattach the fan housing to deliver the correct airflow direction and tighten with the fixing clamps, Fig. 4.
 - Connect ventilation ducts according to the fan diameter.
-
- Connect the fan to the mains supply via the connection box (opened with two screws).
 - Connect the fan to the mains in accordance with the wiring diagram, Fig. 3.
 - The fan can be set at different speeds, Fig. 3. L_H is the max. speed, L_L is the min. speed. A separate switch can also be fitted for speed adjustment. This is illustrated as S1 in Fig. 3.
-
- A speed regulator can be fitted if adjustable fan speed is required. Fans regulated using thyristor control can produce more noise at lower speeds. In such cases, the fan bearing is subjected to greater wear and tear. We recommend setting the fan speed no lower than 60% of maximum. Transformer control regulation may also be used. Though this

type of regulation does not increase noise, it may cause the bearing to wear more quickly at lower speeds.

- The fan must be insulated if installed in an environment exposed to low temperatures.
- When first switching on, check for unexpected noise from the fan

To reduce capacity loss from turbulence, straight ducting should be installed on both sides of the fan. See recommended minimum lengths Fig.6.

Ensure there is no open access to the fan impeller from either side of the fan. Ensure that limbs cannot come into contact with the inner rotating fan impeller.

To prevent foreign objects coming into contact with the fan, cover the air intake and exhaust with a grille, slat vent, cover or similar. Ensure that moisture does not come into contact with the fan. For vertical installations, a duct/fan cap should be fitted to prevent water ingestion, Fig. 5.

Maintenance

Always switch off mains before carrying out maintenance.

Clean the fan at least once a year. First remove the fan housing, Fig. 4. Remove any dust and dirt using a dry cloth, damp brush or compressed air. Clean the fan blades with a damp cloth and detergent. Ensure that water does not come into contact with the electrical components.



Fig. 4:

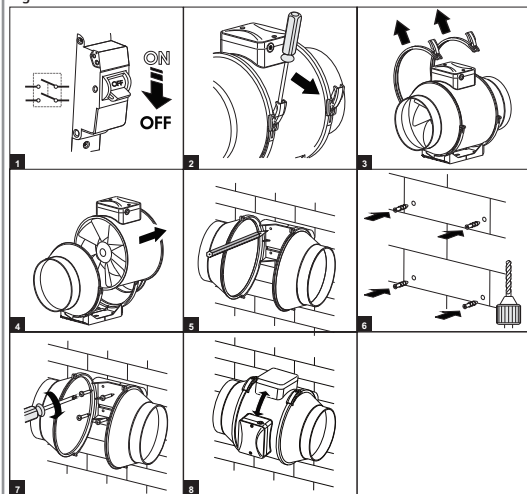
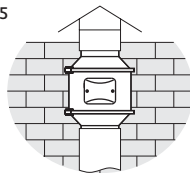

Fig. 5



Declaration of Conformity

This declaration confirms that the products meet the requirements in the following Council Directives and standards:

2014/35/EU Low Voltage Directive (LVD)
2014/30/EU Electromagnetic Compatibility (EMC)
2011/65/EU RoHS Directive

Producer: VENTILATION SYSTEMS PrJSC 1,
Mikhaila Kotzubinskogo St., Kiev, 01030,
Ukraine

Type: Duct fan DF

Art. no.: 400013

Safety standard:	EN 60335-1 EN 60335-2-80
EMF standard:	EN 62233
EMC standard:	IEC 61000-3-2 IEC 61000-3-3 CISPR 14-1 CISPR 14-2

Product and Environmental Declaration

The product and production comply with existing international environmental requirements such as WEEE and the RoHS Directive.

EE-products (Electrical and Electronic products)

Flexit meets its obligations under the waste regulations/ EE regulations by being a member of the following waste recycling companies:

- Renas AS for commercial electric/electronic equipment (e.g. extractor fans, ventilation units)
- El-retur AS for electric/electronic household appliances (e.g. bathroom vans, kitchen fans)

EE waste must not be disposed of with other waste. When no longer needed it should be handed into a dealer or appropriate location at a local disposal/collection centre.

Flexit AS 30.10.2017



Knut Skogstad
CEO

Dane techniczne

145/187 m³/h
121/135 Pa
27/34 db(A) 3m
24/37 W
IP X4
220-240 V - 50-60 Hz
Max 40°C

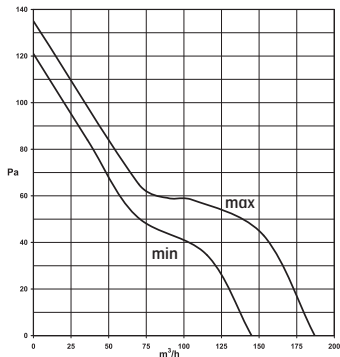

Fig. 1

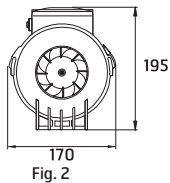
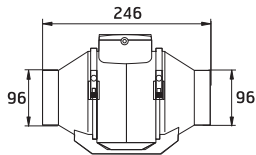

Fig. 2

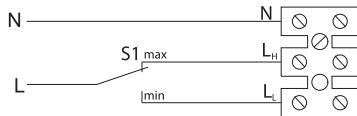

Fig. 3

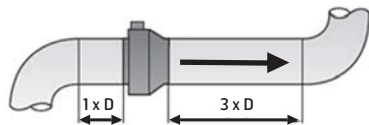

Fig. 6

Opis produktu

Wentylator kanałowy nadaje się do użytku w instalacjach nawiewnych i wywiewnych w małych i dużych pomieszczeniach. Charakteryzuje się niewielkimi rozmiarami, wysoką wydajnością i łatwym montażem. Stanowi świetne rozwiązanie w sytuacjach, gdy ważna jest wydajność i przyjazny dla użytkownika sposób instalacji. Ponieważ wentylator montowany jest z dala od strefy wentylowania, rozwiązanie to zapewnia niski poziom hałasu.

- Wentylator posiada stabilny korpus z solidnego tworzywa sztucznego.
- Jest przystosowany do montażu zarówno w pozycji poziomej, jak i pionowej.
- Posiada 2 tryby prędkości.
- Prędkością wentylatora można sterować za pomocą zewnętrznego regulatora prędkości (w akcesoriach).
- Korpus można łatwo wyjąć w celu konserwacji/czyszczenia.
- Wentylatory zostały opracowane do długotrwałej eksploatacji bez odłączania od sieci elektrycznej.
- Konstrukcja pozwala na pracę w temperaturach $+1^{\circ}$ do $+40^{\circ}\text{C}$.
- Klasa ochrony IP X4. Klasa II.
- Wentylatora nie wolno używać do przetłaczania substancji łatwopalnych i wybuchowych, pyłów ciernych, sadzy i tym podobnych.

Montaż



Podłączenie do instalacji elektrycznej może wykonać jedynie autoryzowany instalator.

- Przed zamontowaniem należy sprawdzić, czy wentylator nie jest uszkodzony lub blokowany przez ciała obce.
- Wentylator należy zamocować w kanale zgodnie z wybranym kierunkiem przepływu powietrza za pomocą obejm zaciskowych. Na naklejce wentylatora znajduje się strzałka wyznaczająca kierunek przepływu powietrza.
- Wentylator należy zamontować w sposób stabilny, aby nie mógł się obluźniać lub stać się przyczyną wibracji.
- Należy umieścić go w miejscu, które umożliwi konserwację/czyszczenie.
- Należy otworzyć obydwa zaciski i wyjąć korpus wentylatora, Fig. 4.
- Przymocować wentylator za pomocą 4 śrub, Fig. 4.
- Następnie należy ustawić korpus wentylatora w odpowiednim kierunku przepływu powietrza i spiąć go zaciskami, Fig. 4.
- Podłączyć do kanału wentylacyjnego o rozmiarze wentylatora.
- Podłączenie do instalacji elektrycznej wykonuje się w puszcze montażowej zamykanej na dwie śruby.
- Wentylator należy podłączyć do prądu zgodnie ze schematem, Fig. 3.
- Może on zostać podłączony z możliwością pracy w dwóch różnych prędkościach, Fig. 3. LH oznacza prędkość maksymalną, LL oznacza prędkość minimalną. Istnieje możliwość podłączenia osobnego przełącznika wyboru prędkości. Na Fig. 3 oznaczony jest on jako S1.
- Do sterowania prędkością wentylatora może służyć zewnętrzny regulator. Jeżeli zastosowany zostanie regulator tyrystorowy, wentylator może przy najmniejszych



prędkościach generować wyższy poziom hałasu. W takich przypadkach łożysko narażone jest na szybsze zużycie. Zaleca się, aby nie ustawiać prędkości wentylatora na poziom niższy niż 60% prędkości maksymalnej. Możliwa jest również regulacja za pomocą transformatora. W tym wypadku wentylator nie generuje wyższego poziomu hałasu, ale łożyska mogą szybciej się zużywać przy niskich prędkościach.

- Jeżeli wentylator zostanie zamontowany w miejscach narażonych czasami na niskie temperatury, należy dokonać jego izolacji.
- Uruchamiając wentylator, należy sprawdzić, czy nie występują nieprawidłowe odgłosy.

Należy ograniczyć dostęp do wiatraka od każdej strony wentylatora. Instalacja musi być wykonana w taki sposób, by części ciała nie miały dostępu do obracającego się do wewnątrz wiatraka.

Na wlocie i wylocie powietrza należy zamontować kratkę wentylacyjną zwykłą lub samootwierającą, osłonę itp., aby zapobiec dostawaniu się ciał obcych do wentylatora. Należy zadbać, aby wentylator nie był narażony na działanie wilgoci. W przypadku montażu w pozycji pionowej, należy nad kanałem/wentylatorem zainstalować osłonę zapobiegającą przenikaniu wody, Fig. 5.

Konserwacja

Przed wykonaniem konserwacji należy odłączyć napięcie.

Wentylator należy czyścić przynajmniej raz do roku. Korpus wentylatora wyjąć w celu wyczyszczenia, Fig. 4. Usunąć kurz i brud przy pomocy suchej szmatki, miękkiej szczotki lub sprężonego powietrza. Łopatki czyścić wilgotną szmatką z dodatkiem detergentu. Należy zadbać, aby woda nie docierała do komponentów elektrycznych.

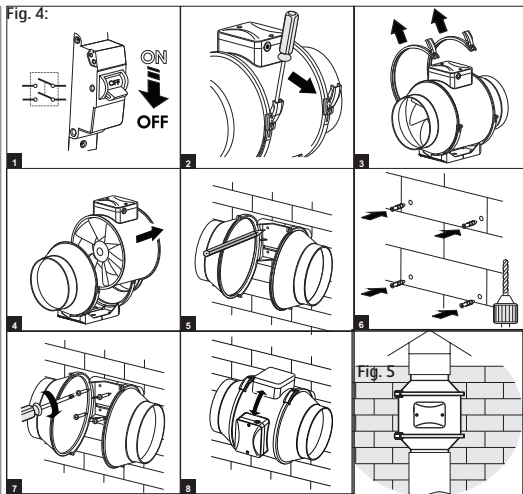

Aby ograniczyć utratę wydajności związaną z zakłóceniami, do obu stron wentylatora należy podłączyć prosty kanał. Patrz zalecenie minimalne Fig.6.



Deklaracja zgodności

Niniejsza deklaracja potwierdza, że produkt spełnia wymogi określone w następujących dyrektywach i standardach:

2014/35/EU Dyrektywa niskonapięciowa (LVD)
2014/30/EU Kompatybilność elektromagnetyczna (EMC)

2011/65/EU Dyrektywa RoHS

Producent: VENTILATION SYSTEMS PrJSC 1,
Mikhaila Kotzubinskogo St., Kiev, 01030,
Ukraine

Typ: Wentylator kanałowy DF

Nr art.: 400013

Standard bezpieczeństwa:	EN 60335-1 EN 60335-2-80
Standard EMF:	EN 62233
Standard EMC:	IEC 61000-3-2 IEC 61000-3-3 CISPR 14-1 CISPR 14-2

Deklaracja środowiskowa produktu

Produkt oraz jego produkcja są zgodne z obowiązującymi międzynarodowymi wymogami w zakresie środowiska, takimi jak dyrektywa WEEE i dyrektywa RoHS.

Produkty EE (produkty elektryczne i elektroniczne)

Flexit wywiązuje się z obowiązków wynikających z rozporządzenia w sprawie odpadów / przepisów EE, będąc członkami następującej firmy transportowej:

- Renas AS dla elektroniki i elektryki przemysłowej (np. wentylatory wyciągowe, urządzenia wentylacyjne)
- El-retur AS dla elektroniki i elektryki domowej (np. wentylatory łazienkowe, wentylatory kuchenne)

Odpady EE nie powinny być wyrzucane wraz z innymi odpadami a w przypadku ich utylizacji należy zwrócić je do sprzedawcy lub na wyznaczone miejsce na składowisku odpadów / miejscu przyjmowania odpadów.

Flexit AS 30.10.2017



Knut Skogstad
Dyr. adm.

Flexit AS, Televeien 15, N-1870 Ørje



www.flexit.com