

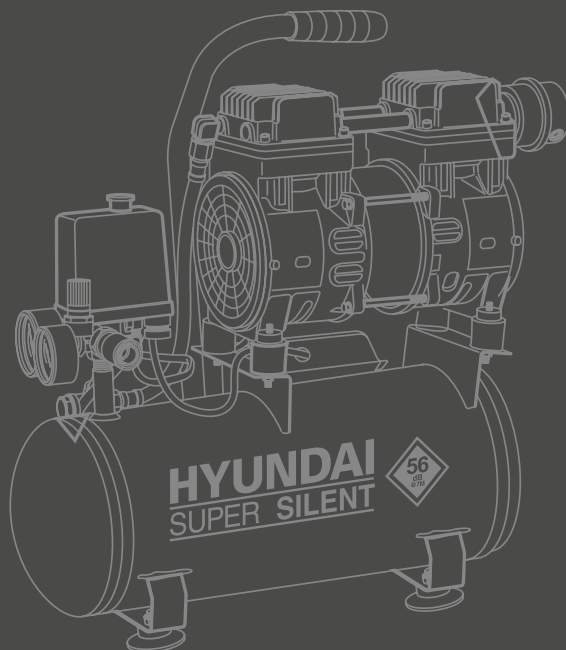

OLIEVRIJE COMPRESSOR 55758

- Ⓝ Handleiding
- Ⓒ Instruction manual
- Ⓕ Mode d'emploi
- Ⓓ Gebrauchsanleitung
- Ⓢ Bruksanvisning
- ⒹⓀ Brugsanvisning



Nederlands	5
English	9
Français	13
Deutsch	17
Svenska	21
Dansk	25
• Verklaring van overeenstemming	31
• Declaration of conformity	
• Certificat de conformité	
• Konformitätserklärung	
• Förklaring om överensstämmelse	
• Overensstemmelseserklæring	

HYUNDAI

HYUNDAI

HYUNDAI

HYUNDAI

HYUNDAI

HYUNDAI

HYUNDAI

HYUNDAI

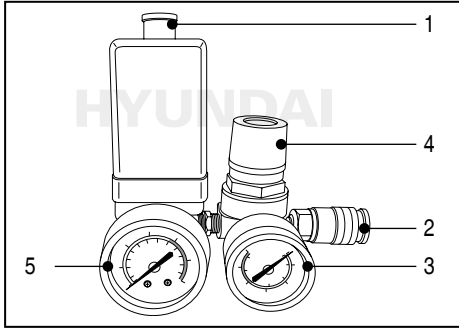

- 1
- 4
- 5
- 2
- 3

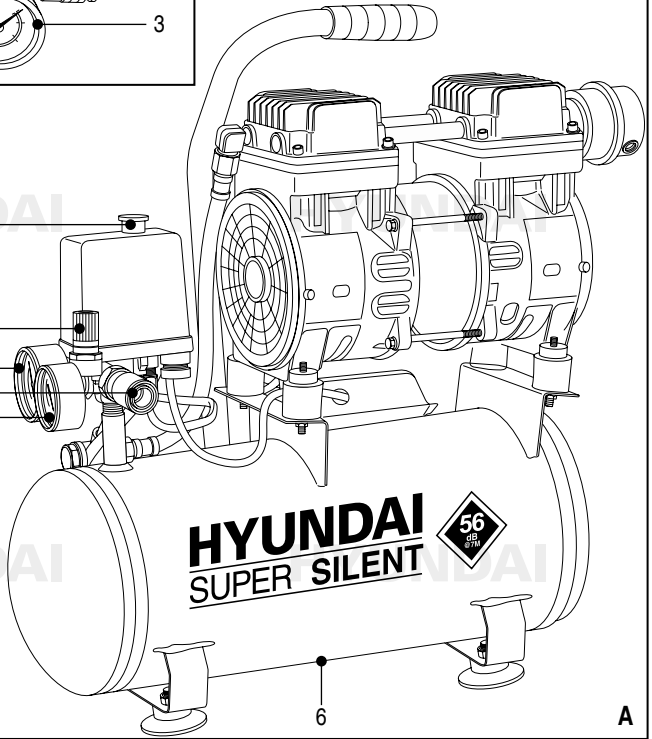

A

HYUNDAI

HYUNDAI

HYUNDAI

HYUNDAI

HYUNDAI

HYUNDAI

HYUNDAI

HYUNDAI

OLIEVRIJE COMPRESSOR 55758

WAARSCHUWING



Lees alle veiligheidswaarschuwingen en alle instructies. Als u de waarschuwingen en instructies niet volgt, kan dat leiden tot elektrische schokken, brand en/of ernstig letsel. **Bewaar alle waarschuwingen en instructies voor toekomstig gebruik.**

VEILIGHEIDSWAARSCHUWINGEN

Houd u tijdens het gebruik van de machine altijd aan de bijgesloten veiligheidswaarschuwingen en volg tevens de aanvullende veiligheidsinstructies hieronder.

AANVULLENDE VEILIGHEIDSINSTRUCTIES VOOR COMPRESSOREN

- Wees voorzichtig wanneer u perslucht gebruikt. Richt de luchtstroom nooit op mensen of dieren. Draag bij voorkeur een veiligheidsbril. Gebruik geen perslucht om kleding te reinigen.



Perslucht is niet geschikt om in te ademen.

- Overschrijd de maximale werkdruk niet. Voer geen afstellingen aan de machine uit waardoor de maximale werkdruk kan worden overschreden.
- Overschrijd nooit de maximaal toegestane druk van het aangesloten apparaat of het voorwerp dat wordt opgeblazen door deze machine.
- Gebruik de machine niet bij een omgevingstemperatuur lager dan -5 °C.
- Gebruik de machine uitsluitend in een droge, goed geventileerde omgeving. Als de machine wordt gebruikt voor het spuiten van ontbrandbare stoffen, plaatst u de machine bovenwinds en op een veilige afstand.
- Draag de machine uitsluitend aan de handgreep. Trek nooit aan een aangesloten luchtslang om de machine te verplaatsen.
- De werkende delen van de machine kunnen heet worden tijdens gebruik. Laat de machine na gebruik afkoelen.
- Gebruik nooit benzine of andere brandbare vloeistoffen om het gereedschap te reinigen. Dampen in het gereedschap kunnen worden ontstoken door ene vonk en het gereedschap doen exploderen.

- Bewaar deze handleiding bij uw compressor.
- Als de tank lek is, schakelt u de machine onmiddellijk uit. Laat de machine repareren door een bevoegde monteur.
- Verzekeer u ervan dat de machine is uitgeschakeld en de stekker uit het stopcontact is getrokken, en dat de tank drukloos is, voordat u problemen oplost of onderhoud pleegt en wanneer de machine niet wordt gebruikt.
- Na elk gebruik moet de tank worden ontvlucht en moet het vocht worden afgetapt dat zich in de tank heeft verzameld. Als de tank niet wordt afgetapt, kan dat leiden tot lekkage en kan een gevaarlijke situatie ontstaan.

Persoonlijke veiligheid



Draag gehoorbescherming.

De volgende symbolen worden in deze handleiding gebruikt:



Wijst op het risico van persoonlijk letsel of schade aan de machine.



Wijst op belangrijke informatie over het gebruik van de machine.

Het volgende pictogrammen worden afgebeeld op de machine:



Spanning.



Voorzichtig! De machine wordt onverwachts ingeschakeld.



Wees voorzichtig: hete onderdelen.



Raadpleeg de handleiding.

ELEKTRISCHE VEILIGHEID



Controleer altijd of de elektrische voeding overeenkomt met de spanning aangegeven op het typeplaatje.

BESCHRIJVING (AFB. A EN B)



Uw compressor is ontworpen om perslucht te leveren.

1. Aan-uitschakelaar
2. Aansluiting voor de perslucht slang
3. Manometer voor de werkdruk
4. Instelknop voor de werkdruk
5. Manometer voor de tankdruk
6. Aftappunt op de tank

Inhoud van de verpakking

- Compressor
- Instructiehandleiding
- Veiligheidswaarschuwingen
- Garantie- en servicevoorwaarden

VOOR GEBRUIK

De werkdruk instellen (afb. A)



De ingestelde werkdruk kan worden afgelezen op de manometer (3).

- Draai de instelknop (4) rechtsom om de werkdruk te verhogen.
- Draai de instelknop linksom om de werkdruk te verlagen.



Overschrijd nooit de maximale werkdruk van het aangesloten apparaat.

GEBRUIK

Gebruiksaanwijzingen

- Controleer of de tank is geventileerd en afgetapt.
- Controleer of de perslucht slang goed is aangesloten.
- Schakel de machine in en laat de machine druk opbouwen.
- Zodra de tank op druk is, wordt de motor automatisch uitgeschakeld.
- De motor wordt automatisch weer ingeschakeld zodra de druk in de tank te laag wordt.
- Schakel na gebruik de machine uit. Ventileer de tank en tap het vocht af dat zich in de tank heeft verzameld.

In- en uitschakelen

- Steek de stekker in het stopcontact.
- Om de machine in te schakelen, trekt u aan de aan-uitschakelaar (1).
- Om de machine uit te schakelen, drukt u op de aan-uitschakelaar.



Gebruik altijd de aan-uitschakelaar (1) in om de machine in en uit te schakelen. Schakel de machine niet uit door de stekker uit het stopcontact te trekken. Dit leidt tot schade aan de motor omdat de aan-uitschakelaar een extra functie heeft die de lucht verwijderd uit de afvoerleiding wanneer de motor wordt uitgeschakeld. Dit minimaliseert de belasting op de motor wanneer deze de volgende keer wordt gestart.

REINIGEN, ONDERHOUD EN PROBLEMEN OPLOSSEN

Reinigen

- Reinig de buitenkant van het machine met een vochtige doek.
- Controleer de machine regelmatig op eventuele beschadigingen en lekkages.

De tank ventileren en aftappen (afb. A)



Na elk gebruik moet de tank worden ontvlucht en moet het vocht worden afgetapt dat zich in de tank heeft verzameld.

- Draai de instelknop (4) linksom tot de manometer (3) 0 bar aangeeft.
- Koppel de perslucht slang los.
- Kantel de machine achterover om toegang te krijgen tot het aftappunt (6).
- Draai de schroef voorzichtig los zodanig dat de tank gelijkmatig wordt geventileerd.
- Controleer de manometer (5). Wanneer de druk in de tank is afgenomen tot onder 0,7 bar, kan de schroef helemaal worden verwijderd.
- Kantel de machine voorover en tap het vocht in de tank af. Beweeg de tank enkele keren voorover en achterover om al het vocht in de tank af te tappen.
- Draai de schroef er weer in en draai deze stevig vast.



Verzekeer u er altijd van dat al het vocht in de tank is afgetapt. Als u de machine achterlaat op een plaats die kouder is dan 0 °C, mag u het aftappunt nooit helemaal dicht draaien.

Onderhoud



Schakel de machine uit alvorens onderhoudswerkzaamheden uit te voeren, trek de stekker uit het stopcontact en ventileer de tank.

Na elk gebruik

1. Ventileer de tank en tap het vocht af.

Problemen oplossen

Problemen die zich tijdens gebruik voordoen kunnen doorgaans eenvoudig worden opgelost. Raadpleeg bij twijfel een specialist.

2. Controleer op luchtlekkages.

Wekelijks

- Reinig of vervang zo nodig het luchtfilter.

Maandelijks

- Inspecteer de terugslagklep (reinig of vervang zo nodig).



Verzekeer u ervan dat de tank leeg is voordat u dit doet.

Elke drie maanden

1. Haal de cilinderkopbouten aan.
2. Reinig en controleer het kleppenblok, vervang pakkingen/kleppen indien deze gesleten of beschadigd zijn.

Probleemomschrijving	Mogelijke oplossing
De motor start niet.	Verzekeer u ervan dat de aan-uitschakelaar in de stand "ON" staat.
	Controleer of de elektrische voeding overeenkomt met de spanning aangegeven op het typeplaatje van de machine.
	Controleer of de stoppen in de meterkast niet zijn doorgeslagen.
	Verzekeer u ervan dat geen verlengsnoeren worden gebruikt die niet voldoen aan de van toepassing zijnde regelgeving.
	Verzekeer u ervan dat de werkomgeving niet te koud is.
De compressor levert geen perslucht.	Controleer of de druk correct is ingesteld.
	Verzekeer u ervan dat het machine is ingeschakeld.
De lucht ontsnapt uit de tank.	Controleer of de schroef van het aftappunt op de tank is vastgedraaid.
De druk is te hoog.	Controleer of de persluchtslang is aangesloten op de juiste klep.
	Stel de druk opnieuw in.
De druk kan niet worden ingesteld.	Stel de druk in op het laagste niveau.
	Laat de lucht ontsnappen via de klep van de tank.
	Stel de druk in op het gewenste niveau.
De aansluiting lekt lucht.	Wikkel teflon tape rond het uiteinde van de persluchtslang en sluit hem aan.
	Breng een kleine hoeveelheid vet aan op de aansluiting en beweeg de persluchtslang enkele keren in en uit de aansluiting.

TECHNISCHE GEGEVENS

Netspanning	V~	230
Netfrequentie	Hz	50
Ingangsvermogen	pk/W	0,75/550
Toerental	min ⁻¹	1450
Werkdruk	bar	0 - 8
Aanzuigvermogen	l/min	80
Bedrijfstemperatuur	°C	5 - 40
Tank		
Volume	l/min	8
Max. druk	bar	8
Omgevings-temperatuur	°C	-10 - 90
Gewicht	kg	15

Geluid

L _{PA} (geluidsdrukniveau) @ 7 m*	dB(A)	56
L _{WA} (geluidsvermogniveau)**	dB(A)	73
* Onzekerheid K =	dB(A)	3
** Onzekerheid K =	dB(A)	3



Draag gehoorbescherming.



GARANTIE

Voor de garantiebepalingen wordt verwezen naar de bijgevoegde garantievoorwaarden.



MILIEU

Uw product, accessoires en verpakkingsmaterialen dienen te worden gescheiden voor een milieuvriendelijke verwerking.

Alleen voor EU-landen

Gooi elektrische gereedschappen niet weg met het huisvuil. Overeenkomstig de Europese richtlijn 2002/96/EG inzake oude elektrische en elektronische apparaten en de toepassing daarvan binnen de nationale wetgeving, dienen elektrische gereedschappen die niet meer bruikbaar zijn gescheiden te worden ingezameld en op een milieuvriendelijke manier te worden verwerkt.

Onderhevig aan wijzigingen: de technische gegevens kunnen worden gewijzigd zonder verdere kennisgeving.

HYUNDAI

HYUNDAI

HYUNDAI

HYUNDAI

OILLESS COMPRESSOR

55758

WARNING



Read all safety warnings and all instructions. Failure to follow the warnings and instructions may result in electric shock, fire and/or serious injury.
Save all warnings and instructions for future reference.

SAFETY WARNINGS

When using the machine, always observe the enclosed safety warnings as well as the additional safety instructions below.

ADDITIONAL SAFETY INSTRUCTIONS FOR COMPRESSORS

- Be cautious when using compressed air. Never aim the air flow at people or animals. Preferably wear safety glasses. Do not use compressed air to clean clothing.



Compressed air is not suitable to inhale.

- Do not exceed the maximum operating pressure. Do not perform any adjustments to the machine because of which the maximum operating pressure may be exceeded.
- Never exceed the maximum allowed pressure of the equipment to be connected or the items to be inflated with this machine.
- Do not use the machine in an ambient temperature below -5°C .
- Only use the machine in dry, well-ventilated surroundings. If the machine is used to spray inflammable substances, place the machine upwind and at a safe distance.
- Only move the machine by lifting the handle. Never pull an attached air hose to move the machine.
- The working parts of the machine can become hot during operation. Let the machine cool down after use.
- Never use gasoline or other flammable liquids to clean the tool. Vapours in the tool can be ignited by a spark and cause the tool to explode.

- Keep this manual with your compressor.
- If the tank leaks, switch off the machine immediately. Have the machine repaired by an authorised technician.
- Make sure that the machine is switched off and unplugged and that the tank is pressure free before troubleshooting or servicing, or when the machine is not used.
- After each use the tank must be vented and the moisture collected in the tank must be drained. Not draining the tank can lead to leakage and may cause a dangerous situation.

Personal safety



Wear hearing protection.

The following symbols are used throughout this manual:



Denotes risk of personal injury or damage to the machine.



Denotes important information concerning the use of the machine.

The following pictograms are shown on the machine:



Voltage.



Caution! Machine switches on unexpectedly.



Beware of hot parts.



Consult the manual.

ELECTRICAL SAFETY



Always check that the power supply corresponds to the voltage on the rating plate.

DESCRIPTION (FIG. A, B)

 Your compressor has been designed to supply compressed air.

1. On/off switch
2. Air hose connection
3. Manometer operating pressure
4. Adjustment knob operating pressure
5. Manometer tank pressure
6. Draining point tank

Package contents

- Compressor
- Instruction manual
- Safety warnings
- Guarantee and service

BEFORE USE

Setting the operating pressure (fig. A)

 The set operating pressure can be read from the manometer (3).

- Turn the adjustment knob (4) to the right to increase the operating pressure.
- Turn the adjustment knob to the left to reduce the operating pressure.

 Never exceed the maximum operating pressure of the equipment connected.

USE

Instructions for use

- Check if the tank is vented and drained.
- Check whether the air hose is connected properly.
- Switch on the machine and allow the machine to build up pressure.
- As soon as the tank pressure is built up, the engine switches off automatically.
- The engine switches back on automatically as soon as the tank pressure becomes too low.
- After use, switch off the machine. Vent the tank and drain the moisture collected in the tank.

Switching on and off

- Put the plug into the wall socket.
- To switch on the machine, pull the on/off switch (1).
- To switch off the machine, press the on/off switch.

 Always use the on/off switch (1) to switch the machine on and off. Do not switch off the machine by pulling the plug out of the wall socket. This results in damage to the engine because the on/off switch has an additional function to remove the air from the discharge line when the engine is switched off. This minimizes the load on the motor when it is started next time.

CLEANING, MAINTENANCE AND TROUBLESHOOTING

Cleaning

- Clean the outside of the machine with a moist cloth.
- Regularly check the machine for possible damages and leakage.

Venting and draining the tank (fig. A)

 After each use the tank must be vented and the moisture collected in the tank must be drained.

- Turn the adjustment knob (4) to the left until the manometer (3) indicates 0 bar.
- Remove the air hose.
- Tilt the machine backwards to gain access to the draining point (6).
- Loosen the screw carefully in such a way that the tank is vented fluently.
- Check the manometer (5). When the tank pressure has dropped below 0.7 bar, the screw can be removed completely.
- Tilt the machine forward and allow the moisture to drain from the tank. Move the tank back and forth a few times to allow all the moisture to drain out of the tank.
- Re-insert the screw and tighten it securely.

 Always make sure that all the moisture has been drained from the tank. Never fully close the draining point if you leave the machine in an area colder than 0 °C.

Maintenance

 Switch off the machine before carrying out maintenance work, remove the plug from the socket and vent the tank.

Weekly

- Clean or replace the air filter if necessary.

Monthly

- Inspect the non-return valve (clean or replace if necessary).

 Make sure that the tank is empty for this operation.

After each use

1. Vent the tank and drain the moisture.
2. Check for air leaks.

Every three months

1. Tighten the cylinder head bolts.
2. Clean and check valve assembly, replace gaskets/valves if worn or damaged.

Troubleshooting

Malfunctions that occur during use can often be easily remedied. If in doubt, consult a specialist.

Problem	Possible solution
Motor does not start	Make sure that the on/off switch is in the “ON” position.
	Check if the power supply corresponds to the voltage on the rating plate of the machine.
	Check if the fuses in the meter box are intact.
	Make sure that no extension cords are used that do not comply with the applicable regulations.
	Make sure that the working environment is not too cold.
Compressor does not supply air	Check if the pressure is adjusted correctly.
	Make sure that the machine is switched on.
Air escapes from the tank	Check if the screw of the tank draining point is tightened.
Pressure is too high	Check if the hose is connected to the correct valve.
	Re-adjust the pressure.
Pressure cannot be adjusted	Set the pressure to the lowest level.
	Allow the air to escape through the valve of the tank.
	Set the pressure to the required level.
Coupling leaks air	Connect the air hose with Teflon tape wrapped around the end.
	Apply a small amount of grease to the coupling and move the air hose several times in and out of the coupling.

TECHNICAL DATA

Mains voltage	V~	230
Mains frequency	Hz	50
Power input	HP/W	0.75/550
Speed	min ⁻¹	1,450
Operating pressure	bar	0 - 8
Capacity	l/min	80
Operating temperature	°C	5 - 40
Tank		
Volume	l/min	8
Max. pressure	bar	8
Environmental temperature	°C	-10 - 90
Weight	kg	15

Noise

L _{PA} (sound pressure level) @ 7m *	dB(A)	56
L _{WA} (sound power level)**	dB(A)	73
*Uncertainty K=	dB(A)	3
**Uncertainty K=	dB(A)	3



Wear hearing protection.



GUARANTEE

Refer to the enclosed guarantee conditions for the terms and conditions of guarantee.



ENVIRONMENT

Your product, accessories and packaging should be sorted for environmental-friendly recycling.

Only for EC countries

Do not dispose of power tools into domestic waste. According to the European Guideline 2002/96/EC for Waste Electrical and Electronic Equipment and its implementation into national right, power tools that are no longer usable must be collected separately and disposed of in an environmentally friendly way.

Subject to change; specifications can be changed without further notice.

HYUNDAI

HYUNDAI

HYUNDAI

HYUNDAI

COMPRESSEUR SANS HUILE

55758

MISE EN GARDE



Lisez toutes les consignes de sécurité et toutes les instructions. Le non-respect des consignes de sécurité et des instructions peut entraîner un choc électrique, un incendie et/ou des blessures graves. **Conservez toutes les consignes de sécurité et instructions pour consultation ultérieure.**

CONSIGNES DE SÉCURITÉ

Lors de l'emploi de la machine, observez toujours scrupuleusement les consignes de sécurité fournies ainsi que les consignes de sécurité complémentaires ci-dessous.

CONSIGNES DE SÉCURITÉ SUPPLÉMENTAIRES POUR LES COMPRESSEURS

- Soyez prudent lorsque vous utilisez de l'air comprimé. Ne dirigez jamais le flux d'air vers des personnes ou des animaux. Portez de préférence des lunettes de sécurité. N'utilisez pas d'air comprimé pour nettoyer les vêtements.



L'air comprimé ne doit pas être inhalé.

- Ne dépassez pas la pression de service maximale. N'effectuez pas de réglages sur la machine qui pourraient entraîner un dépassement de la pression de service maximale.
- Ne dépassez jamais la pression maximale autorisée de l'équipement à connecter ou des articles à gonfler avec cette machine.
- N'utilisez pas la machine à une température ambiante inférieure à -5 °C.
- N'utilisez la machine que dans un endroit sec et bien aéré. Si la machine est utilisée pour pulvériser des substances inflammables, placez-la face au vent et à une distance sûre.
- Ne déplacez la machine qu'en soulevant la poignée. Ne tirez jamais sur un tuyau d'air branché pour déplacer la machine.
- Les parties actives de la machine peuvent devenir chaudes pendant le fonctionnement. Laissez la machine refroidir après utilisation.

- N'utilisez jamais d'essence ou d'autres liquides inflammables pour nettoyer l'outil. Les vapeurs présentes dans l'outil peuvent être enflammées par une étincelle et provoquer l'explosion de l'outil.
- Conservez ce manuel près de votre compresseur.
- Si le réservoir fuit, arrêtez immédiatement la machine. Faites réparer la machine par un technicien agréé.
- Assurez-vous que la machine est éteinte et débranchée et que le réservoir n'est pas sous pression avant de procéder au dépannage ou à l'entretien, ou lorsque la machine n'est pas utilisée.
- Après chaque utilisation, le réservoir doit être aéré et l'humidité accumulée dans le réservoir doit être évacuée. Ne pas vidanger le réservoir peut entraîner des fuites et provoquer une situation dangereuse.

Sécurité personnelle



Portez une protection auditive.

Dans ce manuel sont employés les pictogrammes suivants :



Risque de lésion corporelle ou de dégâts matériels.



Informations importantes concernant l'utilisation de la machine.

Les pictogrammes suivants sont apposés sur la machine :



Tension.



Avertissement ! La machine se met en marche inopinément.



Attention aux parties chaudes.



Consultez le manuel.

SÉCURITÉ ÉLECTRIQUE



Vérifiez si le voltage mentionné sur la plaque signalétique de la machine correspond bien à la tension de secteur présente sur lieu.

DESCRIPTION (FIG. A, B)



Votre compresseur a été conçu pour fournir de l'air comprimé.

1. Commutateur Marche/Arrêt
2. Raccordement du tuyau d'air
3. Manomètre pour la pression de service
4. Bouton de réglage de la pression de service
5. Manomètre pour la pression du réservoir
6. Point de vidange du réservoir

Contenus de l'emballage

- Compresseur
- Mode d'emploi
- Mises en garde de sécurité
- Garantie et entretien

AVANT UTILISATION

Réglage de la pression de service (fig. A)



La pression de service réglée peut être lue sur le manomètre (3).

- Tournez le bouton de réglage (4) vers la droite pour augmenter la pression de service.
- Tournez le bouton de réglage vers la gauche pour réduire la pression de service.



Ne jamais dépasser la pression de service maximale de l'équipement connecté.

UTILISATION

Instructions d'emploi

- Vérifiez si le réservoir a été aéré et vidangé.
- Vérifiez si le tuyau d'air est correctement raccordé.
- Mettez la machine en marche et laissez-la monter en pression.
- Dès que la pression du réservoir est suffisante, le moteur s'arrête automatiquement.
- Le moteur se remet automatiquement en marche dès que la pression du réservoir devient trop faible.
- Après utilisation, éteignez la machine. Purgez le réservoir et évacuez l'humidité recueillie dans le réservoir.

Mise en marche et arrêt

- Branchez la fiche dans la prise murale.
- Pour allumer la machine, tirez le commutateur Marche/Arrêt (1).
- Pour éteindre la machine, appuyez sur le commutateur Marche/Arrêt.



Utilisez toujours le commutateur Marche/Arrêt (1) pour allumer et éteindre la machine. N'éteignez pas la machine en retirant la fiche de la prise murale. Cela endommagerait le moteur, car le commutateur Marche/Arrêt a pour fonction supplémentaire d'évacuer l'air de la conduite de refoulement lorsque le moteur est arrêté. Cela permet de minimiser la charge sur le moteur lors du prochain démarrage.

NETTOYAGE, MAINTENANCE ET DÉPANNAGE

Nettoyage

- Nettoyez l'extérieur de la machine avec un chiffon humide.
- Vérifiez régulièrement que la machine n'est pas endommagée et ne présente pas de fuites.

Purge et vidange du réservoir (fig. A)



Après chaque utilisation, le réservoir doit être aéré et l'humidité accumulée dans le réservoir doit être évacuée.

- Tournez le bouton de réglage (4) vers la gauche jusqu'à ce que le manomètre (3) indique 0 bar.
- Retirez le tuyau d'air.
- Basculez la machine en arrière pour accéder au point de vidange (6).
- Desserrez la vis avec précaution de manière à ce que le réservoir soit aéré avec aisance.
- Vérifiez le manomètre (5). Lorsque la pression du réservoir est descendue en dessous de 0,7 bar, la vis peut être retirée complètement.
- Inclinez la machine vers l'avant et laissez l'humidité s'écouler du réservoir. Déplacez le réservoir d'avant en arrière plusieurs fois pour permettre à toute l'humidité de s'écouler du réservoir.
- Remettez la vis en place et serrez-la fermement.



Assurez-vous toujours que toute l'humidité a été évacuée du réservoir. Ne fermez jamais complètement le point de vidange si vous laissez la machine dans un endroit où la température est inférieure à 0 °C.

Entretien



Éteignez la machine avant d'effectuer des travaux d'entretien, retirez la fiche de la prise et purgez le réservoir.

Après chaque utilisation

1. Purgez le réservoir et évacuez l'humidité.
2. Vérifiez qu'il n'y a pas de fuite d'air.

Hebdomadaire

- Nettoyez ou remplacez le filtre à air si nécessaire.

Mensuel

- Inspectez le clapet antiretour (nettoyez-le ou remplacez-le si nécessaire).



Assurez-vous que le réservoir est vide pour cette opération.

Tous les trois mois

1. Serrez les boulons de la culasse.
2. Nettoyez et vérifiez le montage de la vanne, remplacez les joints/vannes s'ils sont usés ou endommagés.

Dépannage

Les dysfonctionnements possibles en cours d'utilisation sont généralement faciles à corriger. En cas de doute, consultez un spécialiste.

Problème	Solution possible
Le moteur ne démarre pas	Assurez-vous que le commutateur Marche/Arrêt est sur la position « MARCHE ».
	Vérifiez que l'alimentation électrique correspond bien à la tension indiquée sur la plaque signalétique de la machine.
	Vérifiez si les fusibles dans le boîtier du compteur sont intacts.
	Veillez à ne pas utiliser de rallonges électriques non conformes à la réglementation en vigueur.
	Veillez à ce que l'environnement de travail ne soit pas trop froid.
Le compresseur ne fournit pas d'air	Vérifiez si la pression est correctement réglée.
	Assurez-vous que la machine est allumée.
De l'air s'échappe du réservoir	Vérifiez si la vis du point de vidange du réservoir est bien serrée.
La pression est trop élevée	Vérifiez si le tuyau est connecté à la bonne vanne.
	Réajustez la pression.
La pression ne peut pas être ajustée	Réglez la pression au niveau le plus bas.
	Laissez l'air s'échapper par la vanne du réservoir.
	Réglez la pression au niveau requis.
De l'air s'échappe du raccord	Raccordez le tuyau d'air en enrollant du ruban téflon autour de l'extrémité.
	Appliquez une petite quantité de graisse sur le raccord et faites entrer et sortir le tuyau d'air plusieurs fois du raccord.

SPÉCIFICATIONS TECHNIQUES

Tension du réseau	V~	230
Fréquence du réseau	Hz	50
Puissance	HP/W	0,75/550
Cadence	min ⁻¹	1.450
Pression de service	bar	0 - 8
Capacité	l/min	80
Température de service	°C	5 - 40
Réservoir		
Volume	l/min	8
Pression max.	bar	8
Température ambiante	°C	-10 - 90
Poids	kg	15

Bruit

L_{pA} (pression sonore) @ 7m *	dB(A)	56
L_{WA} (puissance sonore)**	dB(A)	73
*K incertain =	dB(A)	3
**K incertain =	dB(A)	3



Portez une protection auditive.

**GARANTIE**

Pour les clauses de garantie, reportez-vous aux conditions de garantie ci-jointes.

**ENVIRONNEMENT**

Votre produit, accessoires et emballages doivent être triés en vue de leur recyclage respectueux de l'environnement.

Réservé aux pays de la CE

Ne jetez pas les outils électriques parmi les ordures ménagères. Conformément à la directive européenne 2002/96/CE relative aux déchets d'équipements électriques et électroniques et à sa transposition dans le droit national, les outils électriques qui ne sont plus utilisables doivent être collectés séparément et éliminés dans le respect de l'environnement.

Sous réserve de modifications ; les spécifications peuvent être modifiées sans notification préalable.

HYUNDAI

HYUNDAI

HYUNDAI

HYUNDAI

ÖLFREIER KOMPRESSOR 55758

WARNUNG



Lesen Sie alle Sicherheitshinweise und die Anleitung sorgfältig durch. Die Missachtung der Sicherheitshinweise und der Anleitung kann zu Stromschlag, Brand und/oder schweren Verletzungen führen.
Bewahren Sie die Sicherheitshinweise und die Anleitung sorgfältig auf.

SICHERHEITSHINWEISE

Beachten Sie beim Gebrauch der Maschine stets die beiliegenden Sicherheitshinweise sowie die folgenden ergänzenden Sicherheitsvorschriften.

ERGÄNZENDE SICHERHEITSVORSCHRIFTEN FÜR KOMPRESSOREN

- Vorsicht beim Umgang mit Druckluft. Luftstrom niemals auf Menschen oder Tiere richten. Tragen Sie möglichst eine Schutzbrille. Druckluft nicht zum Reinigen von Kleidung verwenden.



Druckluft nicht einatmen.

- Maximalen Betriebsdruck nicht überschreiten. Nehmen Sie an der Maschine keine Einstellungen vor, die zu einer Überschreitung des maximalen Betriebsdrucks führen können.
- Überschreiten Sie niemals den maximal zulässigen Druck der angeschlossenen Geräte bzw. der aufzupumpenden Gegenstände.
- Verwenden Sie die Maschine nicht bei Umgebungstemperaturen von weniger als $-5\text{ }^{\circ}\text{C}$.
- Verwenden Sie die Maschine nur in trockener und gut belüfteter Umgebung. Wenn die Maschine zum Versprühen von brennbaren Stoffen verwendet wird, stellen Sie sie in einem sicheren Abstand in der dem Wind zugewandten Richtung auf.
- Bewegen Sie die Maschine nur am Tragegriff. Zum Bewegen der Maschine auf keinen Fall am Druckluftschlauch ziehen.
- Teile der Maschine können im Betrieb heiß werden. Lassen Sie die Maschine nach dem Gebrauch abkühlen.
- Maschine niemals mit Benzin oder anderen brennbaren Flüssigkeiten reinigen. Dämpfe in der Maschine können durch Funken gezündet werden und Explosionen verursachen.

- Bewahren Sie das vorliegende Handbuch sorgfältig auf.
- Schalten Sie die Maschine bei Undichtigkeiten des Druckgefäßes unverzüglich aus und lassen Sie sie von einem autorisierten Fachbetrieb reparieren.
- Schalten Sie die Maschine aus und machen Sie das Druckgefäß drucklos, bevor Sie Wartungs- oder Instandhaltungsarbeiten durchführen oder wenn die Maschine längere Zeit nicht benutzt wird.
- Nach jedem Gebrauch der Maschine muss das Druckgefäß drucklos gemacht und von angesammeltem Kondensat befreit werden. Wird der Druckluftbehälter nicht regelmäßig von Kondensat befreit, können Undichtigkeiten entstehen, die zu gefährlichen Situationen führen können.

Persönliche Schutzausrüstung



Gehörschutz tragen.

Im Handbuch werden die folgenden Symbole verwendet:



Verletzungsgefahr oder Gefahr von Beschädigungen der Maschine.



Wichtige Hinweise zum Gebrauch der Maschine.

An der Maschine sind die folgenden Piktogramme angebracht:



Stromschlaggefahr.



Vorsicht! Maschine kann unerwartet in Betrieb gehen.



Vorsicht vor heißen Oberflächen.



Handbuch konsultieren.

ELEKTRISCHE SICHERHEIT



Achten Sie stets darauf, dass die Spannungsversorgung den Angaben auf dem Typenschild entspricht.

BESCHREIBUNG (ABB. A, B)

 Der Kompressor dient der Versorgung mit Druckluft.

1. Ein/Aus-Schalter
2. Druckluftstutzen
3. Betriebsdruckanzeiger
4. Drehknopf zum Einstellen des Betriebsdrucks
5. Anzeiger für den Druck im Druckgefäß
6. Kondensatablauf

Lieferumfang

- Kompressor
- Gebrauchsanweisung
- Warnhinweise
- Garantie und Service

VOR DER VERWENDUNG

Einstellen des Betriebsdrucks (Abb. A)

 Der eingestellte Betriebsdruck kann am Druckanzeiger (3) abgelesen werden.

- Drehen Sie den Drehknopf (4) rechtsherum, um den Betriebsdruck zu erhöhen.
- Drehen Sie den Drehknopf linksherum, um den Betriebsdruck zu verringern.

 Achten Sie darauf, den maximalen Betriebsdruck des angeschlossenen Geräts nicht zu überschreiten.

GEBRAUCH DER MASCHINE

Gebrauchsanleitung

- Stellen Sie sicher, dass das Druckgefäß drucklos ist und etwaiges Kondensat abgelassen wurde.
- Kontrollieren Sie, ob der Druckluftschlauch korrekt angeschlossen ist.
- Schalten Sie die Maschine ein und warten Sie, bis der Druck im Druckgefäß aufgebaut ist.
- Bei Erreichen des Sollwerts schaltet sich der Motor automatisch ab.

- Bei zu geringem Druck im Druckbehälter schaltet sich der Motor automatisch ein.
- Schalten Sie die Maschine nach Gebrauch wieder aus. Machen Sie das Druckgefäß drucklos und lassen Sie das angesammelte Kondensat ab.

Ein- und ausschalten

- Stecken Sie den Netzstecker in eine Steckdose.
- Zum Einschalten der Maschine den Ein/Aus-Schalter (1) herausziehen.
- Zum Ausschalten der Maschine den Ein/Aus-Schalter hineindrücken.

 Verwenden Sie zum Ein- und Ausschalten der Maschine stets den Ein/Aus-Schalter (1). Schalten Sie die Maschine nicht durch Ziehen des Netzsteckers aus, da durch das Abschalten des Motors mit dem Ein/Aus-Schalter zusätzlich auch die Druckleitung drucklos gemacht wird, sodass der Motor beim Wiedereinschalten weniger stark belastet wird. Unterbleibt dies, kann der Motor Schaden nehmen.

REINIGUNG, WARTUNG UND FEHLERBEHEBUNG

Reinigung

- Reinigen Sie die Maschine außen mit einem feuchten Tuch.
- Überprüfen Sie die Maschine regelmäßig auf Schäden und Undichtigkeiten.

Druckgefäß drucklos machen und Kondensat ablassen (Abb. A)

 Nach jedem Gebrauch der Maschine muss das Druckgefäß drucklos gemacht und von angesammeltem Kondensat befreit werden.

- Drehen Sie den Drehknopf (4) nach links, bis auf dem Druckanzeiger (3) ein Wert von 0 bar angezeigt wird.
- Lösen Sie den Druckluftschlauch von der Maschine.
- Kippen Sie die Maschine, um Zugang zum Kondensatablauf (6) zu erhalten.
- Lösen Sie die Schraube am Kondensatablauf vorsichtig, damit die Druckluft im Gefäß sich gleichmäßig entspannen kann.

- Kontrollieren Sie dabei den Druckanzeiger (5): Wenn der Druck im Druckgefäß unter 0,7 bar gefallen ist, kann die Schraube vollständig herausgedreht werden.
- Kippen Sie die Maschine ein paar Mal vor und zurück, bis das Kondensat vollständig abgelaufen ist.
- Verschließen Sie den Kondensatablauf wieder, indem Sie die Schraube einsetzen und fest anziehen.



Achten Sie stets darauf, das Druckgefäß vollständig von Kondensat zu befreien. Lassen Sie den Kondensatablauf offen, wenn Sie die Maschine unterhalb des Gefrierpunkts aufbewahren.

Wartung



Vor Wartungsarbeiten die Maschine stets abschalten, den Netzstecker aus der Steckdose ziehen und das Druckgefäß drucklos machen.

Nach jedem Gebrauch

1. Druckgefäß drucklos machen und angesammeltes Kondensat ablassen.
2. Auf Undichtigkeiten prüfen.

Wöchentlich

- Falls nötig Luftfilter reinigen oder ersetzen.

Monatlich

- Rückschlagventil inspizieren (falls nötig reinigen oder ersetzen).



Dabei muss das Druckgefäß leer sein.

Vierteljährlich

1. Zylinderkopfschrauben nachziehen.
2. Ventilblock reinigen und kontrollieren. Verschlossene/beschädigte Dichtungen und Ventile austauschen.

Fehlerbehebung

Im Gebrauch auftretende Funktionsstörungen lassen sich in der Regel leicht beheben. Wenden Sie sich in Zweifelsfällen an einen Fachmann.

Problem	Mögliche Lösung
Motor startet nicht	Sicherstellen, dass sich der Hauptschalter in der Stellung ON (EIN) befindet.
	Kontrollieren, ob die Spannungsversorgung den Angaben auf dem Typenschild entspricht.
	Sicherungen im Sicherungskasten kontrollieren.
	Ausschließlich den geltenden Vorschriften entsprechende Verlängerungskabel verwenden.
	Achten Sie darauf, dass die Arbeitsumgebung nicht zu kalt ist.
Kompressor gibt keine Druckluft ab	Prüfen, ob der Druck korrekt eingestellt ist. Stellen Sie sicher, dass das Gerät eingeschaltet ist.
Luft entweicht aus dem Druckgefäß	Kontrollieren, ob die Kondensatablassschraube fest angezogen ist.
Druck zu hoch	Prüfen, ob der Druckschlauch am richtigen Ventil angeschlossen ist. Druck einstellen.
	Druck auf den geringstmöglichen Wert einstellen. Luft durch das Ventil des Druckgefäßes entweichen lassen. Druck auf den gewünschten Wert einstellen.
Aus der Kupplung entweicht Luft	Ende des Druckschlauchs mit Teflonband umwickeln und neu anschließen. Ein wenig Fett auf die Kupplung auftragen und den Druckschlauch mehrmals anschließen und wieder lösen.

TECHNISCHE DATEN

Netzspannung	V~	230
Netzfrequenz	Hz	50
Leistungsaufnahme	PS (W)	0,75 (550)
Motordrehzahl	min ⁻¹	1.450
Betriebsdruck	bar	0 bis 8
Volumenstrom	l/min	80
Betriebstemperatur	°C	5 bis 40
Druckgefäß		
Volumen	l	8
max. Druck	bar	8
Umgebungs- temperatur	°C	-10 bis 90
Gewicht	kg	15

Geräusche

L _{PA} (Schalldruckpegel) (Abstand 7 m)*	dB(A)	56
L _{WA} (Schallleistungspegel)**	dB(A)	73
*Messunsicherheit K =	dB(A)	3
**Messunsicherheit K =	dB(A)	3



Gehörschutz tragen.



GARANTIE

Garantiebedingungen: Siehe beiliegendes Dokument.



UMWELT

Ihr Produkt sowie das Zubehör und die Verpackung sollten für ein umweltfreundliches Recycling nach Stoffen getrennt werden.

Nur für EU-Länder

Elektrowerkzeuge dürfen nicht im Hausmüll entsorgt werden. Gemäß der europäischen Richtlinie 2002/96/EG über Elektro- und Elektronik-Altgeräte und ihrer Umsetzung in nationales Recht müssen nicht mehr verwendbare Elektrowerkzeuge separat gesammelt und auf umweltfreundliche Weise entsorgt werden.

Änderungen vorbehalten, Spezifikationen können ohne Ankündigung geändert werden.

HYUNDAI

HYUNDAI

HYUNDAI

HYUNDAI

OLJEFRI KOMPRESSOR 55758

VARNING



Läs alla säkerhetsvarningar och alla instruktioner. Underlåtenhet att följa alla varningar och instruktioner kan leda till en elektrisk stöt, eldsvåda och/eller svåra personskador. **Spara alla varningar och instruktioner för framtida bruk.**

SÄKERHETSVARNINGAR

När du använder maskinen, följ alltid de bifogade säkerhetsvarningarna samt ytterligare säkerhetsinstruktioner nedan.

YTTERLIGARE

SÄKERHETSINSTRUKTIONER FÖR KOMPRESSORER

- Var försiktig när du använder tryckluft. Rikta aldrig luftflödet mot människor eller djur. Bär helst skyddsglasögon. Använd inte tryckluft för att rengöra kläder.



Tryckluft är inte lämpligt att andas in.

- Överskrid inte maximalt arbetstryck. Utför inga justeringar av maskinen genom vilka maximalt arbetstryck kan komma att överskridas.
- Överskrid aldrig det maximalt tillåtna trycket för utrustningen som ska anslutas eller objekten sin blåsas upp med denna maskin.
- Använd inte maskinen i en omgivningstemperatur under -5 °C.
- Använd endast maskinen i torra, välventilerade omgivningar. Om maskinen används för att spreja brandfarliga ämnen, ställ maskinen i vindens läriktning relativt dig själv och på ett säkert avstånd.
- Flytta endast maskinen genom att lyfta i handtagen. Dra aldrig i en monterad luftslang för att flytta maskinen.
- De arbetande delarna på maskinen kan bli heta under drift. Låter maskinen svalna efter användning.

- Använd aldrig bensen eller andra brandfarliga vätskor för att rengöra verktyget. Ångor i verktyget kan antändas av en gnista och få verktyget att explodera.
- Behåll denna manual med kompressorn.
- Om tanken läcker, stäng av maskinen omedelbart. Låt maskinen repareras av en auktoriserad tekniker.
- Se till att maskinen är avstängd och frånkopplad och att tanken är tryckfri innan du felsöker eller serrar, eller när maskinen inte används.
- Efter varje användning måste tanken ventileras och lukten som ansamlats i tanken måste evakueras. Om tanken inte dräneras kan det leda till läckage och en farlig situation.

Personlig säkerhet



Bär hörselskydd.

Följande symboler används i hela denna handbok:



Betecknar risk för personskada eller skada på maskinen.



Betecknar viktig information om användningen av maskinen.

Följande schematiska bilder visas på maskinen:



Spänning



Obs! Maskinen slås på oväntat.



Var försiktig med heta delar.



Konsultera manualen.

ELSÄKERHET



Kontrollera alltid att strömförsörjningen motsvarar spänningen på märkskylten.

BESKRIVNING (FIG. A, B)



Kompressorn är konstruerad för att mata tryckluft.

1. På/av-omkopplare
2. Luftslanganslutning
3. Manometer, arbetstryck
4. Justeringsratt arbetstryck
5. Manometer, tanktryck
6. Tömningspunkt för tanken

Förpackningens innehåll

- Kompressor
- Instruktionsbok
- Säkerhetsvarningar
- Garanti och service

FÖRE ANVÄNDNING

Ställa in arbetstrycket (fig. A)



Det inställda arbetstrycket kan avläsas på manometern (3).

- Vrid justeringsratten (4) till höger för att höja arbetstrycket.
- Vrid justeringsratten (4) till vänster för att sänka arbetstrycket.



Överskrid aldrig maximalt arbetstryck för ansluten utrustning.

ANVÄNDNING

Användarinstruktioner

- Kontrollera att tanken är ventilerad och dränerad.
- Kontrollera att luftslangen är korrekt ansluten.
- Slå på maskinen och låt maskinen bygga upp tryck.
- Så snart tanktrycket är uppbyggt, stängs motorn av automatiskt.
- Motorströmbrytaren slås på automatiskt så snart tanktrycket blir för lågt.
- Stäng av maskinen efter användning. Avlufta tanken och dränera tanken från fukt som ansamlats i den.

Slå på och av

- Sätt stickkontakten i vägguttaget.
- För att slå på maskinen, dra i på/av-omkopplaren (1).
- För att slå av maskinen, tryck på på/av-omkopplaren.



Använd alltid på/av-omkopplaren (1) för att slå på och stänga av maskinen. Stäng inte av maskinen genom att dra ut stickkontakten ur vägguttaget. Detta resulterar i skador på motorn eftersom på/av-omkopplaren har den extra funktionen att tömma ut luften ur utmatningsledningen när motorn slås av. Detta minimerar lasten på motorn när den startas nästa gång.

RENGÖRING, UNDERHÅLL OCH FELSÖKNING

Rengöring

- Rengör utsidan av maskinen med en fuktig duk.
- Kontrollera regelbundet maskinen med avseende på eventuella skador och läckage.

Ventilera och dränera tanken (fig. A)



Efter varje användning måste tanken ventileras och fukten som ansamlats i tanken måste evakueras.

- Vrid justeringsratten (4) till vänster tills manometern (3) indikerar 0 bar.
- Ta bort luftslangen.
- Vinkla maskinen bakåt för att komma åt dräneringspunkten (6).
- Lossa skruven försiktigt på ett sådant sätt att tanken ventileras på ett kontrollerat vis.
- Kontrollera manometern (5). När tanktrycket har fallit till under 0,7 bar, kan skruven avlägsnas fullständigt.
- Vinkla maskinen framåt och låt tanken dräneras från fukt. Flytta tanken fram och tillbaka några gånger för att få ut all fukt ur tanken.
- Sätt i skruven igen och dra åt den ordentligt.



Se alltid till att all fukt är borta från tanken. Stäng aldrig helt dräneringspunkten om du lämnar maskinen i ett område kallare än 0 °C.

Veckovis

- Rengör eller byt ut luftfiltret vid behov.

Månadsvis

- Inspektera backventilen (rengör eller byt ut vid behov.).

Underhåll

Slå av maskinen innan du utför underhållsarbete, ta loss kontakten från uttaget och avlufta tanken.



Se till att tanken är tom för detta moment

Efter varje användning

1. Avlufta tanken och töm ut fukten.
2. Kontrollera om det finns luftläckor.

Var tredje månad

1. Dra åt bultarna på cylinderöverdelen (topplocket).
2. Rengör och kontrollera ventilmodulen, byt ut tätningar/ventiler om de är slitna eller skadade.

Felsökning

Defekter som sker under användning kan ofta åtgärdas enkelt. Konsultera en specialist vid tvivel.

Problem	Möjlig lösning
Motorn startar inte	Se till att på/av-omkopplaren är i läge ON.
	Kontrollera om strömförsörjningen motsvarar spänningen på märkskylten på maskinen.
	Kontrollera om säkringen i mätarlådan är hel.
	Se till att inga förlängningssladdar används som inte uppfyller tillämpliga bestämmelser.
	Se till att arbetsmiljön inte är för kall.
Kompressorn matar inte luft	Kontrollera om trycket är rätt inställt.
	Se till att maskinen är påslagen.
Luft läcker från tanken	Kontrollera om skruven till tankdräneringspunkten är åtdragen.
Trycket är för högt	Kontrollera om slangen är ansluten till rätt ventil.
	Justera om trycket.
Trycket kan inte justeras	Ställ in trycket till lägsta nivå.
	Låt luften strömma ut genom tankventilen.
	Ställ in trycket till önskad nivå.
Kopplingen läcker luft	Anslut luftslangen med teflontejp lindad runt änden.
	Applicera en liten mängd fett på kopplingen och rör luftslangen flera gånger in i och ut ur kopplingen.

HYUNDAI

HYUNDAI

TEKNISKA DATA

Nätspänning	V~	230
Nätfrekvens	Hz	50
Effektgång	HP/W	0,75/550
Varvtal	min ⁻¹	1,450
Arbetstryck	bar	0 - 8
Kapacitet	l/min	80
Arbetstemperatur	°C	5 - 40
Tank		
Volym	l/min	8
Max. tryck	bar	8
Omgivnings- temperatur	°C	-10 - 90
Vikt	kg	15

Buller

L_{pA} (ljudtrycksnivå) @ 7 m *	dB(A)	56
L_{WA} (ljudeffektnivå)**	dB(A)	73
*Osäkerhet K=	dB(A)	3
**Osäkerhet K=	dB(A)	3



Bär hörselskydd.

**GARANTI**

Se de bifogade garantibestämmelserna för villkor och bestämmelser för garantin.

**MILJÖ**

Produkten, tillbehören och förpackningen ska sorteras och hanteras för miljöriktig återvinning.

Endast för EU-länder

Kassera inte elverktyg med hushållsavfallet. Enligt det europeiska direktivet 2002/96/EG om uttjänt elektrisk och elektronisk utrustning och dess implementering i nationell lagstiftning, måste elverktyg som inte längre är användbara samlas in separat och omhändertas på ett miljöriktigt sätt.

Föremål för förändringar; specifikationer kan ändras utan ytterligare aviseringar.

HYUNDAI

HYUNDAI

HYUNDAI

HYUNDAI

OLIEFRI-KOMPRESSOR 55758

ADVARSEL



Læs alle sikkerhedsadvarsler og alle instruktioner. Bliver advarslerne og instruktionerne ikke fulgt, kan det medføre elektrisk stød, brand og/eller alvorlige personskader. **Gem alle advarsler og instruktioner til fremtidig brug.**

SIKKERHEDSADVARSLER

Når du bruger maskinen, skal du altid overholde de vedlagte sikkerhedsadvarsler og de ekstra sikkerhedsinstruktioner herunder.

EKSTRA SIKKERHEDSINSTRUKTIONER FOR KOMPRESSOREN

- Vær forsigtig, når du bruger trykluft. Ret aldrig luftstrømmen mod mennesker eller dyr. Bær helst sikkerhedsbriller. Brug ikke trykluft til at rengøre tøj.



Komprimeret luft er ikke egnet til indånding.

- Overskrid ikke det maksimale driftstryk. Foretag ingen justeringer på maskinen, som kan medføre, at det maksimale driftstryk kan overskrides.
- Overskrid aldrig det maksimalt tilladte tryk for det udstyr, der skal tilsluttes, eller de emner, der skal blæses med denne maskine.
- Brug ikke maskinen i en omgivelsestemperatur under -5 °C.
- Brug kun maskinen i tørre, godt ventilerede omgivelser. Hvis maskinen bruges til at sprøjte brændbare stoffer, skal du placere maskinen mod vinden og på sikker afstand.
- Flyt kun maskinen ved at løfte i håndtaget. Træk aldrig i en påsat luftslange for at flytte maskinen.
- Maskinens arbejdende dele kan blive varme under drift. Lad maskinen køle af efter brug.
- Brug aldrig benzin eller andre brændbare væsker til at rengøre maskinen. Dampene i maskinen kan antændes af en gnist og få maskinen til at eksplodere.

- Opbevar denne manual sammen med din kompressor.
- Hvis tanken lækker, skal du straks slukke for maskinen. Få maskinen repareret af en autoriseret tekniker.
- Sørg for, at maskinen er slukket og stikket er trukket ud af stikkontakten, og at tanken er trykfri før fejlfinding eller servicering, og når maskinen ikke er i brug.
- Efter hver brug skal tanken udluftes, og den opsamlede fugt i tanken skal tømmes. Hvis tanken ikke tømmes, kan det medføre lækage og forårsage en farlig situation.

Personlig sikkerhed



Brug høreværn.

Følgende symboler bruges i hele denne vejledning:



Betyder risiko for personskade eller beskadigelse af maskinen.



Betyder vigtige oplysninger om brug af maskinen.

Følgende piktogrammer er vist på maskinen:



Spænding.



Advarsel! Maskinen tænder uventet.



Vær opmærksom på varme dele.



Se manualen.

ELEKTRISK SIKKERHED



Kontroller altid, at strømforsyningen svarer til spændingen på typeskiltet.

BESKRIVELSE (FIG. A, B)



Din kompressor er designet til at levere trykluft.

1. Tænd/sluk-knap
2. luftslangetilslutning
3. Manometer driftstryk
4. Justeringsknap driftstryk
5. Manometer tanktryk
6. Aftapningspunkt tank

Pakkens indhold

- Kompressor
- Brugsvejledning
- Sikkerhedsadvarsler
- Garanti og service

FØR BRUGEN

Indstilling af driftstrykket (fig. A)



Det indstillede driftstryk kan aflæses på manometeret (3).

- Drej justeringsknappen (4) til højre for at øge driftstrykket.
- Drej justeringsknappen til venstre for at reducere driftstrykket.



Overskrid aldrig det maksimale driftstryk for det tilsluttede udstyr.

BRUGEN

Brugsvejledning

- Kontroller, om tanken er udluftet og drænet.
- Kontroller, om luftslangen er tilsluttet korrekt.
- Tænd for maskinen og lad maskinen opbygge tryk.
- Så snart tanktrykket er opbygget, slukker motoren automatisk.
- Motoren starter automatisk igen, så snart tanktrykket bliver for lavt.
- Sluk maskinen efter brugen. Udluft tanken og aftap den opsamlede fugt i tanken.

Tænde og slukke

- Sæt stikket i stikkontakten.
- For at tænde for maskinen skal du trække i tænd/sluk-knappen (1).
- Tryk på tænd/sluk-knappen for at slukke for maskinen.



Brug altid tænd/sluk-knappen (1) til at tænde og slukke for maskinen. Sluk ikke for maskinen ved at trække stikket ud af stikkontakten. Dette medfører skader på motoren, fordi tænd/sluk-kontakten har en ekstra funktion, der fjerner luften fra afgangsledningen, når motoren er slukket. Dette nedsætter belastningen på motoren, næste gang den startes.

RENGØRING, VEDLIGEHOLDELSE OG FEJLFINDING

Rengøring

- Rengør ydersiden af maskinen med en fugtig klud.
- Kontroller regelmæssigt maskinen for mulige skader og lækage.

Udluftning og tømnning af tanken (fig. A)



Efter hver brug skal tanken udluftes, og den opsamlede fugt i tanken skal tømmes ud.

- Drej justeringsknappen (4) til venstre, indtil manometeret (3) viser 0 bar.
- Fjern luftslangen.
- Vip maskinen bagud for at få adgang til aftapningspunktet (6).
- Løsn skruen forsigtigt på en sådan måde, at tanken udluftes med en glidende strøm.
- Kontroller manometeret (5). Når tanktrykket er faldet til under 0,7 bar, kan skruen fjernes helt.
- Vip maskinen fremad og lad fugten løbe ud af tanken. Vip tanken frem og tilbage et par gange for at lade al fugten løbe ud af tanken.
- Sæt skruen i igen, og spænd den godt fast.



Sørg altid for, at al fugten er blevet drænet fra tanken. Luk aldrig aftapningsstedet helt, hvis du efterlader maskinen i et område, der er koldere end 0 °C.

Vedligeholdelse



Sluk for maskinen før vedligeholdelsesarbejde, tag stikket ud af stikkontakten og udluft tanken.

Efter hver brug

1. Udluft tanken og aftap fugten.
2. Tjek for luftlækager.

Ugentlig

- Rengør eller udskift luftfilteret om nødvendigt.

Månedlig

- Efterse kontraventilen (rengør eller udskift om nødvendigt).



Sørg for, at tanken er tom før du gør det.

Hver tredje måned

1. Spænd cylinderhovedboltene.
2. Rengør og kontroller ventilenheden, udskift pakninger/ventiler, hvis de er slidte eller beskadigede.

Fejlfinding

Funktionsfejl, der opstår under brug, kan ofte nemt afhjælpes. Kontakt en specialist, hvis du er i tvivl.

Problem	Mulig løsning
Motor starter ikke	Sørg for, at tænd/sluk-knappen er i positionen "ON".
	Kontroller, om strømforsyningen svarer til spændingen på maskinens typeskilt.
	Tjek om sikringerne i målerskabet er intakte.
	Sørg for, at der ikke bruges forlængerledninger, der ikke overholder de gældende regler.
Kompressoren tilfører ikke luft	Sørg for, at arbejdsforholdene ikke er for kolde.
	Kontroller, om trykket er justeret korrekt.
Luft slipper ud af tanken	Sørg for, at maskinen er tændt.
	Kontroller, om skruen på tankens aftapningspunkt er spændt.
Trykket er for højt	Kontroller, om slangen er tilsluttet den rigtige ventil.
	Juster trykket igen.
Tryk kan ikke justeres	Indstil trykket til det laveste niveau.
	Lad luften slippe ud gennem tankens ventil.
	Indstil trykket til det ønskede niveau.
Koblingen lækker luft	Tilslut luftslangen med teflontape viklet rundt om enden.
	Påfør en lille mængde fedt på koblingen og bevæg luftslangen flere gange ind og ud af koblingen.

TEKNISKE DATA

Netspænding	V~	230
Netfrekvens	Hz	50
Indgangsstrøm	HP/W	0,75/550
Hastighed	min ⁻¹	1.450
Driftstryk	bar	0 - 8
Kapacitet	l/min	80
Driftstemperatur	°C	5 - 40
Tank		
Indhold	l/min	8
Maks. tryk	bar	8
Omgivelses-temperatur	°C	-10 - 90
Vægt	kg	15

Støj

L_{pA} (lydtryk niveau) @ 7m *	dB(A)	56
L_{WA} (lydstyrke niveau)**	dB(A)	73
*Usikkerhed K=	dB(A)	3
**Usikkerhed K=	dB(A)	3



Brug høreværn.

**GARANTI**

Se garantibetingelserne i det vedlagte garantibevis.

**MILJØ**

Dit produkt, tilbehør og emballage skal sorteres til miljøvenligt genbrug.

Kun for EU-lande

Bortskaf ikke elektrisk værktøj i husholdningsaffaldet. I henhold til den europæiske retningslinje 2002/96/EF for affald af elektrisk og elektronisk udstyr og dens implementering i national ret, skal elektrisk værktøj, der ikke længere kan bruges, indsamles separat og bortskaffes på en miljøvenlig måde.

Forbehold for ændringer; specifikationer kan ændres uden yderligere varsel.



HYUNDAI

HYUNDAI

HYUNDAI

HYUNDAI

HYUNDAI

HYUNDAI

HYUNDAI

HYUNDAI



HYUNDAI

HYUNDAI

HYUNDAI

HYUNDAI

HYUNDAI

HYUNDAI

HYUNDAI

HYUNDAI



**VERKLARING VAN OVEREENSTEMMING
DECLARATION OF CONFORMITY
CERTIFICAT DE CONFORMITÉ**

**KONFORMITÄTSEKTLÄRUNG
FÖRKLARING OM ÖVERENSSTÄMMELSE
OVERENSSTEMMELSESEKTLÄRUNG**

**ART. NR. HYUNDAI 55758
TYPE NR. LD5508**

**Olievrije compressor
Oilless compressor
Compresseur sans huile**

**Ölfreier Kompressor
Oljefri kompressor
Oliefri-kompressor**

Dvize bv verklaart onder uitsluitend eigen verantwoordelijkheid dat dit product in overeenstemming is met de volgende normen of standaardisatiedocumenten:

Hiermit erkl rt Dvize bv eigenverantwortlich, dass dieses Produkt folgenden Normen bzw. standardisierten Dokumenten entspricht:

Dvize bv declares under its sole responsibility that this product is in conformity with the following standards or standardization documents:

Dvize bv f rklarar p  eget ansvar att denna produkt uppfyller f ljande standarder eller standardiseringsdokument:

Dvize bv d clare sous son enti re responsabilit  que ce produit est conforme aux normes ou documents de normalisation suivants :

Dvize bv erkl ere under ansvarlighed at produktet er i overens-stemmelse med de f lgende standarder eller standardiserede dokumenter:

EN 60204-1:2008+A1:2009+AC:2010, EN 61000-6-2:2005, EN 61000-6-4:2007+A1:2014

Volgens de bepalingen van de richtlijnen:
According to the provisions of the directives:
Selon les dispositions des directives :

Nach den Bestimmungen der Richtlinien:
Enligt villkoren i direktiven:
I henhold til f lgende direktiver:

2006/42/EC, 2014/30/EU

Keuringsinstantie:
Testing authority:
Autorit  charg e des essais :

Pr finstanz:
Testmyndighet:
Testmyndighet:

T UV NORD Co, Ltd., Shanghai, China

De technische documentatie is onder beheer van:
Keeper of the technical documentation:
D tenteur de la documentation technique :

Halter der technischen Dokumentation
Bevakare av den tekniska dokumentationen:
Beholder af den tekniske dokumentation:

A.N.P van Oort
Directeur
01-01-2021

Dvize bv
PO Box 150, 1910 AD Uitgeest, The Netherlands
service@dvize.eu, www.hyundaipowerproducts.nl

HYUNDAI

POWER PRODUCTS

Dvize bv

PO Box 150

1910 AD Uitgeest

The Netherlands

service@dvize.eu

www.hyundaipowerproducts.nl

Imported/Distributed by Dvize bv, The Netherlands

Licensed by Hyundai Corporation, Korea