

# TOOMAX®

brugiatelli design®





**Art.132**  
dim. cm 80x40x138h | in 32x16x54





**Maxi-scaffale a 4 ripiani.**   
Per usi interni.  
Dimensioni imballo cm 80x40x17.

**Maxi-shelving with 4 shelves.**   
For internal use.  
Package dimensions 80x40x17 cm.

**Maxi-étagère 4 étages.**   
Pour intérieur.  
Dimensions emballage 80x40x17 cm.

**Maxi-Regal mit 4 Ablageflächen.**   
Für den Innenbereich.  
Verpackungsgröße cm 80x40x17.

**Maxi-estantería de 4 estantes.**   
Para usos internos.  
Medidas del paquete 80x40x17 cm.

**Maxi-estante de 4 prateleiras.**   
Para utilização em interiores.  
Dimensões da embalagem 80x40x17 cm.

**Duży regał z 4 półkami.**   
Do użytku wewnątrz pomieszczeń.  
Wymiary opakowania: 80x40x17 cm.

**Maksireol med 4 hylder.**   
Til indvendig brug.  
Emballage dimensioner cm 80x40x17.

**Maxi-stelling met 4 planken.**   
Voor binnen.  
Afmetingen verpakking cm 80x40x17.

**Uas-seilfre le 4 sheilf.**   
D'úsáid laistigh.  
Toisí pacáiste 80x40x17h cm.

**Maxi-könyvespolc 4 polccal.**   
Beltéri használatra.  
Csomagolás mérete 80x40x17 cm.

**Μεγάλη εταζέρα με 4 ράφια.**   
Για εσωτερικούς χώρους.  
Διαστάσεις συσκευασίας σε cm 80x40x17.

**Maxi-regál se 4 policemi.**   
Pro interiér.  
Rozměry balení 80x40x17 cm.

**Maxi-etajeră cu 4 rafturi.**   
Pentru uz interior.  
Dimensiunile ambalajului în cm 80x40x17.

**Стеллаж Maxi 4 полки.**   
Для установки в помещении.  
Размеры упаковки см 80x40x17.

**Maxi hylla med 4 hyllor.**   
För inomhusbruk.  
Förpackningens storlek cm 80x40x17.

**Maxi regál s 4 policami.**   
Za notranjo uporabo.  
Velikost embalaže cm 80x40x17.

**Regál maxi so 4 policami.**   
Pre použitie v interiéri.  
Rozmery balenia 80x40x17 cm.

**Xkaffar b'4 xkafef.**   
Għall-użu għewwa.  
Qisien tal-ippakkjar ċm 80x40x17.

**Leveä hyilly neljällä tasolla.**   
Sisäkäyttöön.  
Hyllyn mittasuhte cm 80x40x17.

**Suur 4 tasandiga riul.**   
Kasutamiseks toas.  
Pakendi mõõdud 80 x 40 x 17 cm.

**Макси-етажерка с 4 рафта.**   
За използване във вътрешни помещения.  
Размери на опаковката 80x40x17 cm.

**Maksi plaukts ar 4 plauktiem.**   
Lietošanai telpās.  
Iepakojuma izmēri 80x40x17 (augstums) cm.

**Didelė 4 lygių lentyna.**   
Skirta naudoti viduje.  
Pakuotės aukštis 80 x 40 x 17 cm.

**马克西柜架，配4个柜板。**   
适于室内使用。  
包装尺寸：80x40x17厘米。

**棚板4枚の特大シェルフ。**   
室内用。  
梱包サイズ 80x40x17(高)cm

**ماكسي سكاڤالي ب 4 رفوف.**   
للاستخدام الداخلي.  
مقاييس الحزمة 80x40x17 سم

**4 raflı maxi-raf.**   
İç mekanlarda kullanım için.  
Paket boyutları 80x40x17 cm.

**맥시-진열 선반으로 사단 선반으로 되어 있음.**   
내부용.  
포장 면적 cm 80x40x17.

# universal 84-4 ripiani

4513206  
Plastmeccanica S.p.A.  
Viale del Lavoro, 3  
60030 Castelfellino (An) Italy  
www.toomax.it



**MADE IN ITALY**



# Art.132

dim. cm 80x40x138h | in 32x16x54

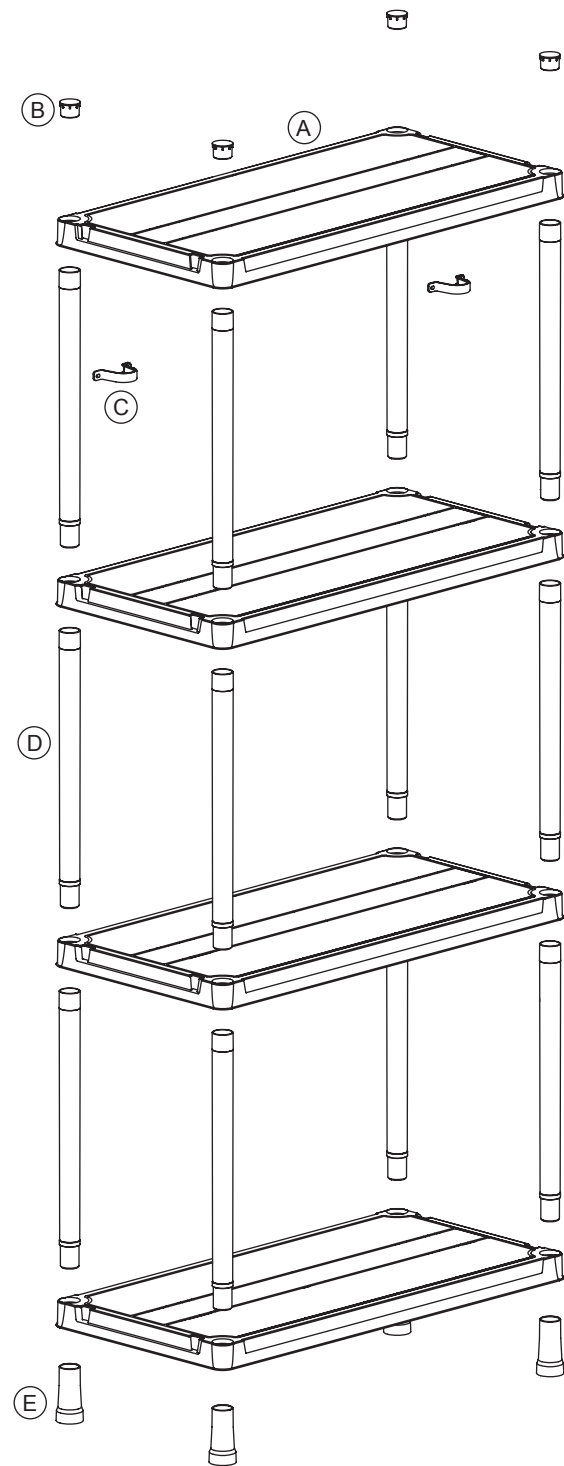
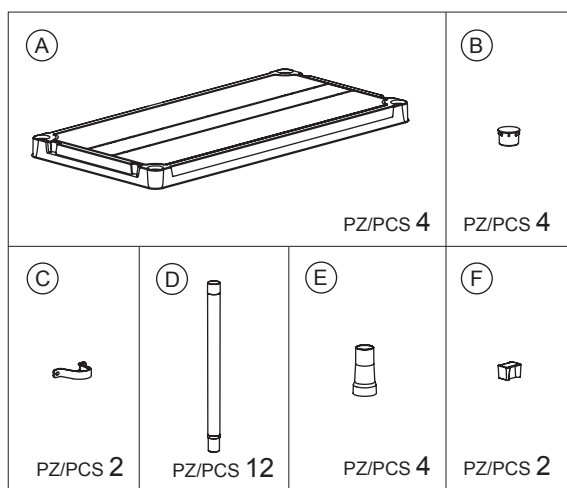
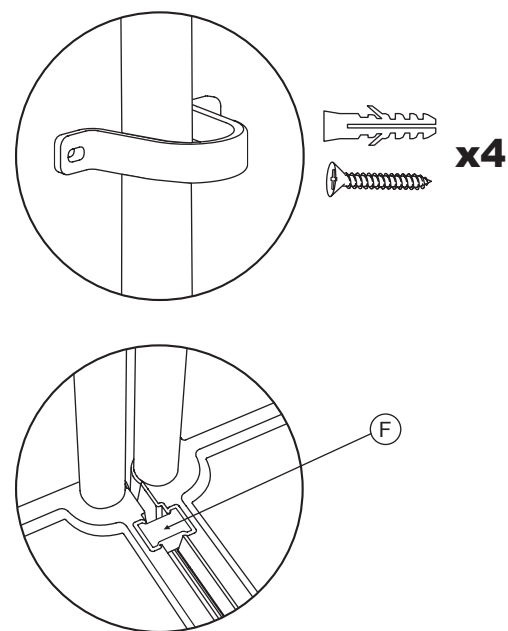

**IT** Maxi-scaffale a 4 ripiani. Per uso interni. Dimensioni imballo cm 80x40x17. Da montare. Fissare al muro. Materiale per il fissaggio a parete non fornito. Pulire con acqua e sapone. Ancoraggio al muro a 120 cm da terra. Attenzione: il carico indicato si intende equamente distribuito su tutto il ripiano.

**EN** Maxi-shelving with 4 shelves. For internal use. Package dimensions 80x40x17 cm. To be assembled. For wall mounting. Materials for wall mounting not included. Clean with soap and water. Fix to wall 120 cm from the ground. Note: Loads should be equally distributed over the whole shelf.

**FR** Maxi-étagère 4 étages. Pour intérieur. Dimensions emballage 80x40x17 cm. À assembler. Fixer au mur. Matériel pour fixation au mur non inclus. Nettoyer avec de l'eau et du savon. Fixation au mur à 120 cm du sol. Attention : la charge indiquée doit être distribuée de façon égale sur l'ensemble de l'étagère.

**DE** Maxi-Regal mit 4 Ablageflächen. Für den Innenbereich. Verpackungsgröße cm 80x40x17. Ist zu montieren. An der Mauer zu befestigen. Befestigungsmaterial wird nicht mitgeliefert. Mit Wasser und Seife reinigen. 120 cm vom Boden entfernt verankern. Achtung: Die angegebene Last versteht sich als gleichermaßen auf die gesamte Ablagefläche verteilt.

**ES** Maxi-estantería de 4 estantes. Para usos internos. Medidas del paquete 80x40x17 cm. A montar. Fijar a la pared. Material para montaje en pared no incluido. Limpiar con agua y jabón. Anclaje a pared a 120 cm del suelo. Atención: la carga indicada se supone distribuida uniformemente sobre todo el estante.

**PT** Maxi-estante de 4 prateleiras. Para utilização em interiores. Dimensões da embalagem 80x40x17 cm. Para montar. Fixar à parede. Material para fixação à parede não incluído. Limpar com água e sabão. Fixação à parede a 120 cm do chão. Atenção: a carga indicada entende-se como distribuída equitativamente por toda a prateleira.

**PL** Duży regał z 4 półkami. Do użytku wewnątrz pomieszczeń. Wymiary opakowania: 80x40x17 cm. Do montażu. Mocowanie do ściany. Materiał do mocowania na ścianie nie jest dołączony do zestawu. Czyścić wodą z mydłem. Mocowanie na ścianie na wysokości 120 cm od podłoża. Uwaga: podaną nośność należy rozumieć jako równomiernie rozłożoną na całej długości półki.

**DA** Maksireol med 4 hylder. Til indvendig brug. Emballage dimensioner cm 80x40x17. Til montage. Fastgøres på væggen. Beslag til fastspænding på væggen ikke medleveret. Rens med vand og sæbe. Forankring på muren 120 cm fra jorden. Pas på: Den anførte belastning betragtes som fordelt på jævn måde på hele hylden.

**NL** Maxi-stelling met 4 planken. Voor binnen. Afmetingen verpakking cm 80x40x17. Moet worden gemonteerd. Te bevestigen aan de muur. Materiaal voor bevestiging aan de wand niet bijgeleverd. Schoonmaken met water en zeep. Verankeren aan de muur op 120 cm vanaf de grond. Let op: met de aangegeven belasting wordt bedoeld gelijkmatig over de gehele plank verdeeld.

**IE** Uas-seifre le 4 sheifil. D'úsáid laistigh. Toisí pacáiste 80x40x17h cm. Le cur i dtoll a chéile. Le suiteáil ar balla. Níl ábhair le haghaidh shuiteáil ar balla san áireamh. Glan le huisce agus le gallúnach. Feistigh ar balla 120 cm ón dtalamh. Fógra: Ba chóir go mbeadh ulaigh dáilte go cothrom thar an seifil go léir.

**HU** Maxi-könyvespolc 4 polccal. Beltéri használatra. Csomagolás mérete 80x40x17 cm. Össze kell szerelnél. Falhoz kell rögzíteni. A falhoz rögzítéshez szükséges anyagokat a csomag nem tartalmazza. Szappannal és vízzel tisztítandó. A falhoz rögzítés magassága a földtől számítva 120 cm. Figyelem: a feltüntetett terhet úgy kell értelmezni, hogy egyenletesen oszlik el az egész polcon.

**EL** Μεγάλη εταζέρα με 4 ράφια. Για εσωτερικούς χώρους. Διαστάσεις συσκευασίας σε cm 80x40x17. Χρειάζεται συναρμολόγηση. Στερεώνεται στον τοίχο. Δεν διατίθεται εργαλείο για τη στερέωση στον τοίχο. Καθαρίστε με νερό και σαπούνι. Στερεώνεται στον τοίχο σε ύψος 120 cm από το έδαφος. Προσοχή: τηρείτε το ενδεικτικό βάρος φορτίου μοιράζοντάς το εξίσου σε όλο το ράφι.

**CS** Maxi-regál se 4 policemi. Pro interiéru. Rozměry balení 80x40x17 cm. K montáži. K připevnění na zeď. Materiál pro připevnění na zeď není součástí dodávky. Čistěte vodou a saponátem. Připevněte na zeď 120 cm nad zemí. Pozor: uvedené zatížení se vztahuje na zatížení rovnoměrně rozložené po celé ploše.

**RO** Maxi-etajeră cu 4 rafturi. Pentru uz interior. Dimensiunile ambalajului în cm 80x40x17. Pentru asamblat. Pentru fixare pe perete. Materialele pentru fixarea pe perete nu sunt incluse. A se curăța cu apă și săpun. Ancorare de perete la 120 cm de sol. Atenție: greutatea indicată trebuie să fie distribuită în mod egal pe întreg raftul.

**RU** Стеллаж Макси 4 полки. Для установки в помещении. Размеры упаковки см 80x40x17. Поставляется в разобранном виде. Требуется крепление к стене. Детали для крепления к стене не прилагаются. Очистка мыльной водой. Крепление к стене на расстоянии 120 см от пола. Внимание: указанный максимальный вес должен быть равномерно распределен по всей поверхности полки.

**SV** Maxi hylla med 4 hyllor. För inomhusbruk. Förpackningens storlek cm 80x40x17. Att montera. Fäst vid väggen. Material för fästning vid väggen medföljer ej. Rengör med tvål och vatten. Förankring vid väggen 120 cm från golvet. Observera: den angivna belastningen avses jämnt fördelad på hela hyllan.

**SL** Maxi regal s 4 policami. Za notranjo uporabo. Velikost embalaže cm 80x40x17. Za montažo. Pritrdite na steno. Material za pritrditev na steno ni priložen. Čistite z vodo in milom. Pritrditev na steno 120 cm od tal. Pozor: navedena obremenitev enakomerno razporejena po vsej površini.

**SK** Regál maxi so 4 policami. Pre použitie v interiéri. Rozmery balenia 80x40x17 cm. Potrebne zmontovať. Pripevniť k stene. Materiál pre montáž na stenu nie je súčasťou dodávky. Čistiť vodou a mydlom. Ukotvenie na stenu 120 cm od zeme. Pozor: Uvedené zaťaženie sa chápe ako rovnomerne rozložené po celej polici.

**MT** Xkaffar b'4 xkafef. Għall-użu għewwa. Qisien tal-ippakkjar cm 80x40x17. Irid jiġi armat. Waħħal mal-hajt. Mhuwiex ipprovdut materjal biex jitwahhal mal-hajt. Naddaf bl-ilma u s-sapun. Irbit mal-hajt f'120 cm mill-art. Attenzjoni: il-piż indikat għandu jkun maqsum b'mod ugwal mal-ixkaffa kollha.

**FI** Leveä hylly neljällä tasolla. Sisäkäyttöön. Hyllyn mittasuhde cm 80x40x17. Koottava. Kiinnitetään seinään. Kiinnitysmateriaalit eivät sisälly pakkaukseen. Puhdistetaan vedellä ja saippualla. Kiinnitys seinään 120 cm lattiasta. Huomio: Määritetty paino tulee jakautua tasaisesti hyllyn pinta-alalle.

**ET** Suur 4 tasandiga riul. Kasutamiseks toas. Pakendi mõõdud 80 x 40 x 17 cm. Tuleb monteerida. Kinnitada seinale. Seinale kinnitamise materjal ei kuulu pakendisse. Puhastada vee ja seebiga. Seinale kinnitus 120 cm kõrgusel aluspinnast. Tähelepanu: lubatud koormuse all on mõeldud kogu tasandile ühtlaselt jaotunud koormust.

**BU** Макси-етажерка с 4 рафта. За използване във вътрешни помещения. Размери на опаковката 80x40x17 cm. Изисква монтаж. Закрепете за стена. Материалите за закрепване на стена не са включени. Почиствайте с вода и сапун. Закрепване за стената на 120 cm от пода. Внимание: посоченият капацитет на натоварване да се разбира при равномерно разпределяне на тежестта върху целия рафт.

**LV** Maksi plauktis ar 4 plauktiem. Lietošanai telpās. Iepakojuma izmēri 80x40x17 (augstums) cm. Montējams. Paredzēts piestiprināšanai pie sienas. Materiāls piestiprināšanai pie sienas nav iekļauts komplektā. Tīrīt ar ziepēm un ūdeni. Paredzēts piestiprināšanai pie sienas 120 (augstums) cm no zemes. Piezīme: norādītā slodze jāsadala vienmērīgi pa visu plauktu.

**LT** Didelė 4 lygių lentyna. Skirta naudoti viduje. Pakuotės aukštis 80 x 40 x 17 cm. Surenkama. Prisukti prie sienos. Tvirtinimo prie sienos medžiagų komplekte nėra. Plauti vandeniu ir muilu. Tvirtinti prie sienos 120 cm aukštyje. Dėmesio: aprokrova nurodyta tolygiai paskirsčius ant visos lentynos.

**ZH** 马克西书架，配4个柜板。适于室内使用。包装尺寸：80x40x17厘米。待组装。适于墙式安装。用于墙壁固定的材料不提供。须使用肥皂和清水进行清洁。距离地面120厘米高的墙上固定。注：整个柜板将均匀地分担上面的负载。

**JP** 棚板4枚の特大シェルフ。室内用。梱包サイズ 80x40x17(高)cm 要組み立て。壁に固定してください。壁に固定するためのネジは商品に含まれていません。水と石鹸でそうじしてください。地上120cmの地点で壁に固定。ご注意：表示されている耐荷重は棚板に平均的に配置された場合です。

**AR** ماكسي سكافالي ب 4 رفوف. للاستخدام الداخلي. مقاييس الحزمة 80x40x17 سم للتثبيت. يثبت على الجدار. مواد للتثبيت على الجدار غير مدرجة. ينظف بالماء والصابون. التعليق على الجدار علي بعد 120 سم من السطح. ملاحظة: إن الحمل المشار إليه. يوزع بالتساوي على الرف كله.

**TR** 4 raflı maxi-raf. İç mekanlarda kullanım için. Paket boyutları 80x40x17 cm. Montaj için. Duvara sabitleyin. Duvara montaj için gerekli malzemeler ürünüle birlikte verilmemiştir. Su ve sabun ile temizleyin. Yerden 120 cm duvara sabitleme. Dikkat: Söz konusu olan yük tüm raflar üzerine eşit oranda dağıtılmalıdır.

**KO** 맥시-진열 선반으로 사단 선반으로 되어 있음. 내부용. 포장 면적 cm 80x40x17. 조립 할 것. 벽에 고정. 벽에 고정 시킬 재료는 공급 되어 있지 않음. 물과 비누로 세척. 바닥에서부터 120 cm 높이의 벽에 고정 주의: 표시된 무게는 모든 선반에 공평하게 분산된 것을 뜻합니다.

Plastmeccanica S.p.A.  
Viale del Lavoro, 3  
60030 Castelbellino (An) Italy  
www.toomax.it

# universal84-4 ripiani