

Montering och underhåll

– Allmänt, hårda lister

Fastsättning

PRIMO lister kan spikas eller skruvas fast. Större lister kan eventuellt förborras.

Listerna ska fästas med 30 - 50 cm mellan fästpunkterna, beroende på underlag. De spricker inte vid montering.

PRIMO lister kan monteras med ett alkoholbaserat silikon- eller montagelim.

Mer information kan fås där du köper listerna.

Verktyg

Vanliga träbearbetningsverktyg, t.ex. en fintandad såg, används vid montering och bearbetning. Alla mindre lister kan klippas med list-sax.

Anpassning

Listerna fräses och sågas på samma sätt som trä, och kan anpassas 2 mm åt gången med såg. Använd en fintandad såg. Då får du fogar med mycket hög kvalitet.

Om du använder en geringssåg med hög kvalitet får du en bättre finish på dina vinkelfogar.

Säkerhet

Vi rekommenderar naturligtvis att man använder normal skyddsutrustning som skyddsglasögon och hörselskydd vid användning av elverktyg.

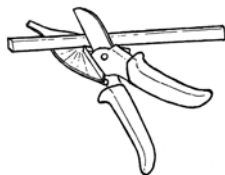

Små lister kan lätt klippas med en listsax

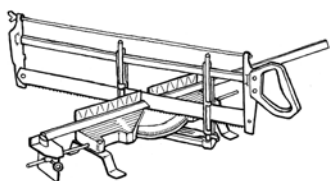

En 45° vinkel fås lätt och korrekt med en geringssåg

Mätning av lister

Listerna ska mätas längs väggens längd. Var noga med på vilket håll vinklarna kapas - se figuren.

Exempel

Kapa t.ex. ena änden av listen i vinkel med geringssåg. Placera listen mot vägghörnet och sätt ett märke där nästa vinkel ska kapas.

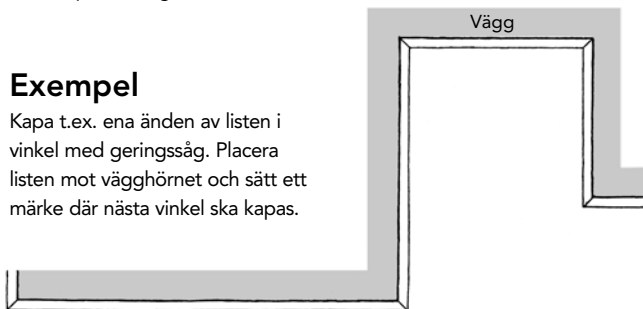

Foder

Foder ska monteras med 10 mm avstånd till dörröppningen för att ge plats till låsmekanismen i dörren.

Mättet på det översta fodret (invändigt mått) är avståndet mellan karmsidorna + (2 × 10) mm. Därefter monteras det övre fodret med 10 mm avstånd till karmen.

Sidofoder: Kapa till en vinkel på 45° i ena änden. Vänd sedan fodret upp och ner så att spetsen är mot golvet. Sätt ett märke där fodret är mitt för överkanten på det översta fodret och skär ett rakt snitt vid märket.

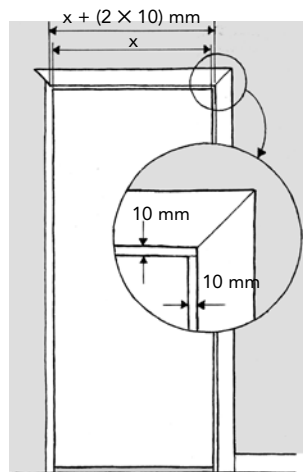

Målerianvisningar



Avfetta listen med målartvätt.



Våtslipa listen med slipsvamp eller slippapper.



Stryk listen med en ren 100% akrylfärg eller lackfärg. Stryk minst 2 gånger.

Underhåll

För rengöring och underhåll ska ett vanligt, normalt rengöringsmedel användas. Lösningssmedel som aceton, förtunningsmedel eller butylacetat får inte användas.

Kontakta PRIMO-leverantören om du är tveksam.



Fogar

Alla fogar kan limmas med snabblim eller lim för stuprännor.

Raka fogar ska kapas i 45° vinkel (se figuren nedan).

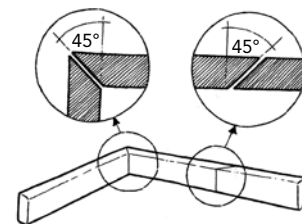

Montering med spik eller skruv

PRIMO lister kan monteras med försänkt spik eller med skruvar 30 - 50 cm. Spik i samma färg som listen kan normalt köpas där du köper dina lister.

Vid större profiler förborras listen eventuellt.

Val av skruvar och spik beror på underlaget.

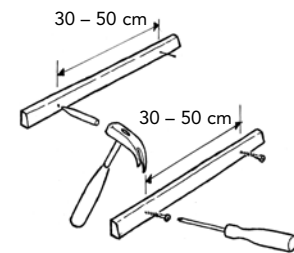

Montering med lim eller silikon

Huvudregeln är att alla lister i "huvudhöjd" vid bordsskivor och liknande ska monteras osynligt med montagelim eller alkoholbaserad silikon.

Mer information kan fås där du köper listerna.

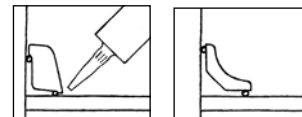

Lägg på lim eller silikon så som figurerna visar.