

DREMEL®

GLUE GUN SERIES



910

920

930

940

GB	Original instructions	5	BG	Превод на оригиналните инструкции	51
DE	Übersetzung der Originalbedienungsanleitung	8	HU	Az eredeti előírások fordítása	54
FR	Traduction de la notice originale	11	RO	Traducere a instruijnilor originale	57
IT	Traduzione delle istruzioni originali	15	RU	Перевод оригинальных инструкций	61
NL	Vertaling van de originele gebruiksaanwijzing	18	KZ	Түпнұсқа нұсқаулар аудармасы	64
DA	Oversættelse af betjeningsvejledning	21	ET	Algsete juhiste tõlge	67
SV	Översättning av originalinstruktioner	24	LT	Originalių instrukcijų vertimas	70
NO	Oversettelse av originalinstruksjonene	27	SL	Prevod originalnih navodil	73
FI	Käännös alkuperäisistä ohjeista	30	LV	Originālas lietošanas pamācības tulkojums	76
ES	Traducción de las instrucciones originales	33	HR	Prijevod originalnih uputa	79
PT	Tradução das instruções originais	36	SR	Превод Оригиналнoг Упутства	82
EL	Μετάφραση των πρωτοτυπων οδηγιων	39	SK	Preklad pôvodných pokynov	85
TR	Orjinal yönergelerin çevirisi	42	UK	Переклад головних інструкцій	88
CS	Překlad originálních pokynů	45	AR	ترجمة التعليمات الأصلية	94
PL	Tłumaczenie oryginalnej instrukcji	48			

1a 910/920

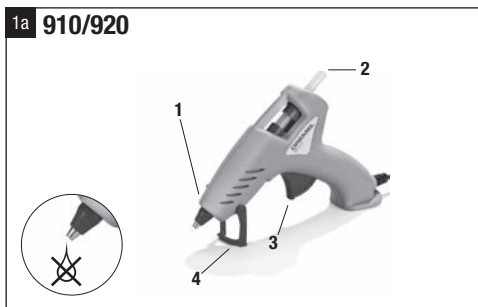

1b 930

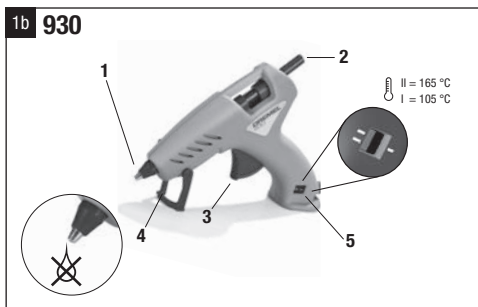

1c 940

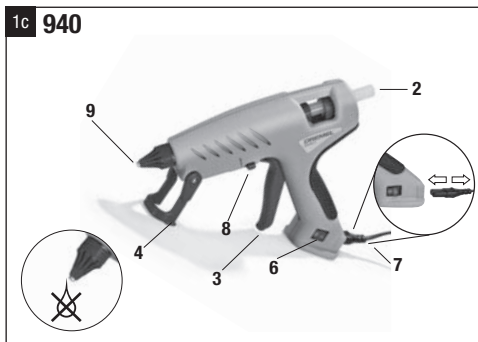

USED SYMBOLS



READ THESE INSTRUCTIONS



CLASS II CONSTRUCTED



DO NOT DISPOSE OF ELECTRIC TOOLS, ACCESSORIES AND PACKAGING TOGETHER WITH HOUSEHOLD WASTE MATERIAL

WORKING SAFELY WITH THIS UNIT IS POSSIBLE ONLY WHEN THE OPERATING AND SAFETY INFORMATION ARE READ COMPLETELY AND THE INSTRUCTIONS CONTAINED THEREIN ARE STRICTLY FOLLOWED.

- If the cable is damaged or cut through while working, do not touch the cable but immediately pull the mains plug. Never use the unit with a damaged cable.
- If the supply cord is damaged, it must be replaced by the manufacturer, its service agent or similarly qualified persons in order to avoid a hazard.
- The unit must not be damp and must also not be operated in damp surroundings.
- For indoor use only.
- Connect units that are used outdoors by means of a fault current protection switch (FI) with a maximum triggering current of 30 mA. Use only an extension cable that is approved for outdoor use.
- Always direct the cable to the rear away from the unit.
- For pauses in the work of more than 30 minutes, pull the mains plug.
- This appliance can be used by children aged from 8 years and above and persons with reduced physical, sensory or mental capabilities or lack of experience and knowledge if they have been given supervision or instruction concerning use of

the appliance in a safe way and understand the hazards involved.

- Children shall not play with the appliance.
- Cleaning and user maintenance shall not be made by children without supervision.
- Dremel is able to ensure flawless functioning of the unit only if the original accessories intended for it are used.
- **Do not work materials containing asbestos** (asbestos is considered carcinogenic).
- **Take protective measures when during work dust can develop that is harmful to one's health, combustible or explosive** (some dusts are considered carcinogenic); wear a dust mask and work with dust/ chip extraction when connectable.
- Do not change nozzles while glue gun is in "on" position, plugged in, or warm to the touch. Before changing nozzles, make sure glue gun is cool to the touch, unplugged, and the switch is in the "off" position.

ENVIRONMENT

DISPOSAL

The unit, accessories and packaging should be sorted for environment-friendly recycling.

ONLY FOR EUROPEAN COUNTRIES



Do not dispose of power tools into household waste! According to the European Guideline 2012/19/EC for Waste Electrical and Electronic Equipment and its implementation into national right, power tools that are no longer usable must be collected separately and disposed of in an environmentally correct manner.

SPECIFICATIONS

GENERAL SPECIFICATIONS

Description:	Dremel Glue Gun			
Model number	910	920	930	940
Glue temperature				
• low (LO)	-	105°C	105°C	-
• high (HI)	165°C	-	165°C	195°C
Glue stick Ø	7 mm	7 mm	7 mm	11/12 mm
Protection				
Class	□/II	□/II	□/II	□/II

EXTENSION CORDS

Use completely unrolled and safe extension cords with a capacity of at least 5 Amps.

ASSEMBLY

GENERAL

The glue gun is intended for the quick gluing of clean, dry and grease-free materials with glue heated to its melting point.

PICTURE 1a/1b

1. Nozzle
2. Glue stick
3. Feed trigger
4. Stand
5. Temperature switch

PICTURE 1c

6. On/off switch with indicator light
7. Detachable cord
8. Stand release button
9. Exchangeable nozzle

USE

SWITCHING ON/OFF

SWITCHING ON:

Plug Dremel Glue Gun into a standard 230 V electrical outlet.

Models 910, 920 and 930:

- Once the glue gun is plugged in, it is on and heating.

Dual Temperature Glue Gun Model 930:

- Adjust switch (5) to low or high temperature setting to turn the Glue Gun on. Consult with glue stick package to determine appropriate temperature.

Model 940:

- Connect the power cord to the glue gun.
- Switch the glue gun on with the main switch. Indicator light (6) will let you know the glue gun is on and heating.

SWITCHING OFF:

- Pull the mains plug (models 910, 920 and 930).
- Switch the unit ON/OFF with switch (6; model 940). Pull the mains plug.

Allow the unit to cool completely before storing. The hot nozzle can cause damage.

GETTING STARTED

PREPARATIONS FOR GLUING

The surfaces to be glued must be clean, dry and free of grease. Roughen smooth surfaces before gluing. **DO NOT USE INFLAMMABLE SOLVENTS FOR CLEANING!** The ambient temperature and the work piece to be glued must not be colder than +5 °C or warmer than +50 °C. Warm rapidly cooling materials (e.g., steel) for better adhesion.

GLUING

DANGER OF BURNING! The glue and the nozzle tip (1) become very hot. Do not allow the nozzle tip or hot glue to come into contact with persons or animals. If hot glue touches the skin, immediately hold the spot for some minutes under a stream of cold water. Do not try to remove the glue from the skin.

Models 910, 920 and 930:

- Allow glue gun to reach operating temperature before using (±5mins). Insert the glue stick (2). Press the feed trigger (3).

Model 940:

- Once the cord is detached, the glue gun remains operable for 5mins, before it needs to heat up.

NOTE: For your first use, you may need to load up to two full glue sticks before glue begins to flow.

- Squeeze trigger (3) to apply glue onto desired surface.
- Apply parts together.
- Allow glue to cool before handling object or surface.

TIP: Dremel also supplies glitter and colour sticks for decorative purposes. These sticks have been specially developed for creative projects and low temperature (105 °C). The colour sticks can also be used for sealing decorations. To be able to quickly change colours, it is recommended to cut the sticks into 3 cm pieces before inserting into the Glue Gun.

GLUESTICKS

Glue		Model			
		910	920	930	940
GG01	Multipurpose glue, 7mm	✓	-	✓	-
GG02	Multipurpose glue, 7mm	-	✓	✓	-
GG03	Woodglue, 7mm	✓	-	✓	-
GG04	Glitter glue, 7mm	-	✓	✓	-
GG05	Colour glue, 7mm	-	✓	✓	-
GG11	Multipurpose glue, 11mm	-	-	-	✓
GG13	Woodglue, 11mm	-	-	-	✓

DRIP-CONTROL FUNCTION

When heated up, the glue gun has a drip-control function. This prevents the glue from dripping when the glue gun is at operating temperature.

NOTES: During heating-up the glue gun may release a few drops of glue.

Do not use glitter or colour sticks at high temperature. The drip-control function will not work properly.

Model 940: EXCHANGE NOZZLE

- Use a spanner and turn the nozzle from the housing.
- Mount a new nozzle on the housing.

CHANGING GLUE STICKS

Do not attempt to remove the unused portion of the glue stick from your glue gun. If you need to switch glue stick formulas, empty the melting chamber by squeezing the trigger and insert new formula.

STAND / KICK STAND

When glue gun is hot, do not lay on its side.

Always use stand.

- Push stand (4) into "down" position when temporarily not in use (models 910, 920 and 930).
- Push the stand release button (8) to release the stand (model 940).

When re-using or storing, push stand back into "up" position.

MAINTENANCE

CLEANING

BEFORE ANY WORK ON THE UNIT ITSELF, PULL THE MAINS PLUG.

Always keep the unit clean so that it functions properly and accurately.

SERVICE AND WARRANTY

This DREMEL product is guaranteed in accordance with statutory/country specific regulations; damage due to normal wear and tear, overload or improper handling will be excluded from the guarantee. If the unit should fail despite the care taken in manufacturing and testing, send it *undismantled* together with proof of purchase to your dealer.

CONTACT DREMEL

For more information on the Dremel assortment, support and hotline, go to www.dremel.com

Dremel, Konijnenberg 60, 4825 BD Breda, The Netherlands

ÜBERSETZUNG DER ORIGINALBEDIENUNGSANLEITUNG

VERWENDETE SYMBOLE



LESEN SIE DIESE ANWEISUNGEN



KLASSE-II-AUSFÜHRUNG



ELEKTROWERKZEUGE, ZUBEHÖR UND VERPACKUNGSMATERIAL NICHT MIT DEM HAUSMÜLL ENTSORGEN

GEFÄHRLOSES ARBEITEN MIT DEM GERÄT IST NUR MÖGLICH, WENN SIE DIE BEDIENTUNGSANLEITUNG UND DIE SICHERHEITSHINWEISE VOLLSTÄNDIG LESEN UND DIE DARIN ENTHALTENEN ANWEISUNGEN STRIKT BEFOLGEN.

- Wenn das Kabel bei der Arbeit beschädigt oder durchgesägt wird, berühren Sie es nicht, sondern ziehen Sie sofort den Netzstecker. Verwenden Sie das Gerät niemals mit einem beschädigten Kabel.
- Wenn das Netzkabel beschädigt ist, muss es durch den Hersteller, dessen Kundendienst oder ähnlich qualifizierte Personen ausgetauscht werden, um Gefahren auszuschließen.
- Das Gerät darf nicht feucht sein oder in einer feuchten Umgebung betrieben werden.
- Nur für die Verwendung in geschlossenen Räumen.
- Im Freien verwendete Geräte nur über einen Fehlerstrom-Schutzschalter (FI) mit einem maximalen Auslösestrom von 30 mA anschließen. Nur für den Außengebrauch geeignete Verlängerungskabel verwenden.
- Das Kabel immer nach hinten und vom Gerät weg führen.
- Bei Arbeitspausen von mehr als 30 Minuten den Netzstecker ziehen.

- Dieses Gerät kann von Kindern ab 8 Jahren und von Personen mit eingeschränkten körperlichen, sensorischen oder geistigen Fähigkeiten, mangelnder Erfahrung oder fehlendem Wissen bedient werden, wenn diese beaufsichtigt werden oder in der sicheren Verwendung dieses Geräts unterrichtet wurden und die damit verbundenen Gefahren verstehen.
- Kinder dürfen nicht mit dem Gerät spielen.
- Das Gerät darf nur dann von Kindern gereinigt oder gewartet werden, wenn diese beaufsichtigt werden.
- Dremel kann nur dann eine einwandfreie Funktion des Geräts garantieren, wenn das für das Gerät bestimmte Originalzubehör verwendet wird.
- **Bearbeiten Sie kein asbesthaltiges Material** (Asbest gilt als krebserregend).
- **Treffen Sie Schutzmaßnahmen, wenn beim Arbeiten gesundheitsschädliche, brennbare oder explosive Stäube entstehen können** (manche Stäube gelten als krebserregend); tragen Sie eine Staubschutzmaske und verwenden Sie, wenn anschließbar, eine Staub-/Späneabsaugung.
- Wechseln Sie die Düsen nicht aus, wenn die Klebepistole eingeschaltet oder am Netz angeschlossen ist oder sich warm anfühlt. Vor dem Auswechseln der Düsen sicherstellen, dass sich die Klebepistole kühl anfühlt, nicht am Netz angeschlossen ist und der Schalter sich in der Position „Aus“ befindet.

UMGEBUNG

ENTSORGUNG

Elektrowerkzeuge, Zubehör und Verpackungen sollen einer umweltgerechten Wiederverwertung zugeführt werden.

NUR FÜR EUROPÄISCHE LÄNDER



Werfen Sie Elektrowerkzeuge nicht in den Hausmüll! Gemäß der Europäischen Richtlinie 2012/19/EG über Elektro- und Elektronik-Altgeräte und ihrer Umsetzung in nationales Recht müssen nicht mehr gebrauchsfähige Elektrowerkzeuge getrennt gesammelt und einer umweltgerechten Wiederverwertung zugeführt werden.

SPEZIFIKATIONEN

ALLGEMEINE SPEZIFIKATIONEN

Beschreibung:	Dremel Heißklebepistole			
Modellnummer	910	920	930	940
Klebstofftemperatur				
• niedrig (LO)	-	105°C	105°C	-
• hoch (HI)	165°C	-	165°C	195°C
Klebestick Ø	7 mm	7 mm	7 mm	11/12 mm
Schutzklasse	II	II	II	II

VERLÄNGERUNGSKABEL

Verwenden Sie vollständig ausgerollte und sichere Verlängerungskabel mit mindestens 5 Amp.

MONTAGE

ALLGEMEIN

Die Klebepistole verwendet einen auf seinen Schmelzpunkt erwärmten Klebstoff und eignet sich für das schnelle Kleben von sauberen, trockenen und fettfreien Materialien.

ABBILDUNG 1a/1b

1. Düse
2. Klebestick
3. Abzugshebel
4. Ständer
5. Temperaturschalter

ABBILDUNG 1c

6. Ein/Aus-Schalter mit Kontrollleuchte
7. Abnehmbares Anschlusskabel
8. Ständerentriegelung
9. Wechseldüse

VERWENDUNG

EIN-AUS-SCHALTEN

EINSCHALTEN:

Stecken Sie den Stecker der Dremel Heißklebepistole in eine normale 230-V-Steckdose.

Modelle 910, 920 und 930:

- Nachdem der Stecker der Heißklebepistole eingesteckt ist, ist diese in Betrieb und die Heizphase beginnt.

Klebepistole mit zwei Temperaturstufen,

Modell 930:

- Zum Einschalten der Klebepistole Schalter (5) auf niedrige oder hohe Temperatur einstellen. Geeignete Temperatureinstellung der Klebestick-Verpackung entnehmen.

Modell 940:

- Stromkabel an der Klebepistole anschließen.
- Klebepistole mit dem Hauptschalter einschalten. Die Kontrollleuchte (6) zeigt an, wenn die Klebepistole eingeschaltet ist und den Klebstoff erwärmt.

AUSSCHALTEN:

- Netzstecker ziehen (Modelle 910, 920 und 930).
- EIN/AUS-Schalter (6; Modell 940) betätigen. Netzstecker ziehen.

Gerät vor dem Verstauen vollständig abkühlen lassen. Eine heiße Düse kann Schäden verursachen.

ERSTE SCHRITTE

KLEBEVORBEREITUNG

Die Klebestellen müssen sauber, trocken und fettfrei sein. Glatte Oberflächen vor dem Kleben aufrauen. KEINE BRENNBAREN LÖSUNGSMITTEL ZUM REINIGEN VERWENDEN! Die Umgebungstemperatur und die zu klebenden Werkstücke dürfen nicht kälter als +5 °C und nicht wärmer als +50 °C sein. Schnell abkühlende Materialien (z.B. Stahl) zur besseren Klebhaftung anwärmen.

KLEBEN

VERBRENNUNGSGEFAHR! Der Kleber sowie die Düsen Spitze (1) werden sehr heiß. Heißen Klebstoff nicht auf Personen oder Tiere gelangen lassen. Wenn heißer Klebstoff die Haut berührt, sofort die Stelle einige Minuten unter einen kalten Wasserstrahl halten. Nicht versuchen, den Klebstoff von der Haut zu entfernen.

Modelle 910, 920 und 930:

- Klebepistole vor dem Einsatz Betriebstemperatur erreichen lassen (± 5 Min.). Schmelzkleber (2) einführen. Vorschubtaste (3) drücken.

Modell 940:

- Nach Entfernen des Stromkabels bleibt die Klebepistole 5 Minuten einsatzbereit, bevor sie erneut erwärmt werden muss.

HINWEIS: Bei der ersten Verwendung müssen Sie eventuell zwei komplette Klebesticks laden, bevor der Klebstoff zu fließen beginnt.

- Hebel (3) drücken, um den Klebstoff auf die gewünschte Fläche aufzutragen.
- Fügen Sie die Teile zusammen.
- Lassen Sie den Klebstoff vor der weiteren Handhabung des Werkstücks oder der Oberfläche abkühlen.

TIP: Dremel bietet auch Glanz- und Farbsticks zu Dekorationszwecken. Diese wurden speziell für den kreativen Einsatz bei niedriger Temperatur (105 °C) entwickelt.

Die Farbsticks eignen sich auch für dekorative Abdichtungen. Um die Farben schnell wechseln zu können, wird empfohlen, die Sticks vor dem Einführen in die Heißklebepistole in Stücke von 3 cm Länge zu schneiden.

KLEBESTICKS

Klebstoff	Modell 910	920	930		940	
			105°C	105°C	105°C	105°C
GG01	Vielzweckkleber, 7 mm	✓	-	✓	-	
GG02	Vielzweckkleber, 7 mm	-	✓	✓	-	
GG03	Holzkleber, 7 mm	✓	-	✓	-	
GG04	Glanzkleber, 7 mm	-	✓	✓	-	
GG05	Farbkleber, 7 mm	-	✓	✓	-	
GG11	Vielzweckkleber, 11 mm	-	-	-	✓	
GG13	Holzkleber, 11 mm	-	-	-	✓	



DRIP-CONTROL-FUNKTION

Bei Erreichen der Betriebstemperatur verhindert die Drip-Control-Funktion der Klebepistole das Tropfen des Klebers.

HINWEISE: Beim Erwärmen der Klebepistole können mitunter einige Tropfen Klebstoff entweichen.

Glanz- und Farbsticks dürfen nicht bei hohen Temperaturen verwendet werden, weil dies die ordnungsgemäße Funktion des Drip-Control-Systems beeinträchtigen würde.

Modell 940: AUSWECHSELN DER DÜSE

- Düse mithilfe eines Schraubenschlüssels aus dem Gehäuse drehen.
- Neue Düse am Gehäuse anbringen.

WECHSEL DER KLEBESTICKS

Versuchen Sie nicht, den verbliebenen Rest des Klebesticks aus der Klebepistole zu entfernen. Falls Sie andersartige Klebesticks verwenden wollen, leeren Sie die Schmelzkammer durch Drücken des Abzugs und schieben Sie die neuen Klebesticks ein.

STÄNDER

Legen Sie die aufgeheizte Heißklebepistole nicht auf die Seite. Verwenden Sie stets den Ständer.

- Drücken Sie den Ständer (4) in die „untere“ Position, wenn er zeitweise nicht verwendet wird (Modelle 910, 920 und 930).
- Ständerentriegelung (8) drücken, um den Ständer auszuklappen (Modell 940).

Zur erneuten Verwendung oder zur Aufbewahrung drücken Sie den Ständer zurück in die „obere“ Position.

WARTUNG

REINIGUNG

VOR ALLEN ARBEITEN AM GERÄT NETZSTECKER ZIEHEN.

Gerät stets sauber halten, um gut und sicher zu arbeiten.

SERVICE UND GEWÄHRLEISTUNG

Die Garantie für dieses DREMEL Produkt entspricht den länderspezifischen Vorschriften. Schäden durch normale Abnutzung und Verschleiß sowie Überlastung oder unsachgemäße Behandlung sind von der Garantie ausgeschlossen. Sollte das Gerät trotz aller Sorgfalt bei der Herstellung und Prüfung Mängel aufweisen, senden Sie es *nicht zerlegt* zusammen mit dem Kaufnachweis an Ihren Händler.

DREMEL KONTAKTINFORMATIONEN

Weitere Informationen über Dremel finden Sie unter www.dremel.com

Dremel, Konijnenberg 60, 4825 BD Breda, Niederlande

TRADUCTION DE LA NOTICE ORIGINALE

SYMBOLES UTILISÉS



LISEZ CES CONSIGNES



APPAREIL DE CLASSE II



NE JETEZ PAS LES OUTILS ÉLECTROPORTATIFS, LEURS ACCESSOIRES ET LEUR EMBALLAGE AVEC LES ORDURES MÉNAGÈRES



POUR TRAVAILLER SANS RISQUE AVEC CET APPAREIL, LIRE INTÉGRALEMENT AU PRÉALABLE LES INSTRUCTIONS DE SERVICE ET LES REMARQUES CONCERNANT LA SÉCURITÉ. RESPECTER SCRUPULEUSEMENT LES INDICATIONS ET LES CONSIGNES QUI Y SONT DONNÉES.

- Ne touchez pas au câble s'il est endommagé ou sectionné en cours de tâche, et débranchez la prise électrique immédiatement. N'utilisez jamais l'appareil si son câble est endommagé.
- Si le cordon d'alimentation est endommagé, veillez à ce qu'il soit remplacé par le fabricant, son centre technique ou des personnes titulaires de qualifications similaires afin d'éviter tout risque de danger.
- Assurez-vous que l'appareil n'est pas humide et n'est pas utilisé dans des endroits humides.
- Utilisation en intérieur uniquement.
- Pour brancher les appareils utilisés à l'extérieur, utilisez un interrupteur de protection contre les courants de court-circuit (FI) avec un courant de déclenchement maximal de 30 mA. Utilisez uniquement un câble de rallonge conçu et approuvé pour un usage à l'extérieur.
- Dirigez toujours le câble vers l'arrière en l'éloignant de l'appareil.
- Lors de pauses de travail de plus de 30 minutes, débranchez l'appareil de la prise d'alimentation principale.
- Cet appareil peut être utilisé par des enfants âgés de huit ans et au-delà et des personnes ayant des capacités physiques, sensorielles ou mentales réduites ou un manque d'expérience et de connaissances, dans la mesure où ils ont bénéficié d'un encadrement ou reçu des instructions concernant l'usage de l'appareil en toute sécurité et comprennent les risques encourus.
- Les enfants ne doivent pas jouer avec l'appareil.
- Les enfants ne doivent pas effectuer le nettoyage et l'entretien incombant à l'utilisateur sans supervision.
- Dremel assure le parfait fonctionnement de l'appareil uniquement lorsqu'il est utilisé

FR

avec ses accessoires d'origine prévus à cet effet.

- **Ne travaillez pas sur des matériaux contenant de l'amiante** (l'amiante est considéré comme étant cancérigène).
- **Prenez des mesures de protection dès que des poussières nuisibles à la santé, inflammables ou explosives risquent d'être générées durant une tâche** (certaines poussières sont considérées comme étant cancérigènes) ; portez un masque anti-poussière et travaillez avec un dispositif d'aspiration de poussières/copeaux s'il est possible de le raccorder.
- Ne changez pas les buses tant que le pistolet à colle est en position « marche », qu'il est branché ou chaud au toucher. Avant de changer les buses, vérifiez que le pistolet à colle est froid au toucher, qu'il est débranché et que l'interrupteur est en position « arrêt ».

ENVIRONNEMENT

MISE AU REBUT

L'appareil, les accessoires et l'emballage doivent faire l'objet d'un tri sélectif aux fins de recyclage.

SEULEMENT POUR LES PAYS DE L'UNION EUROPEENNE



Ne jetez pas votre appareil électroportatif avec les ordures ménagères! Conformément à la directive européenne 2012/19/CE relative à la mise au rebut des équipements électriques et électroniques, et à sa transposition dans le droit national, les outils électroportatifs inutilisables doivent faire l'objet d'une collecte distincte et être mis au rebut d'une manière respectueuse pour l'environnement.



SPECIFICATIONS

SPECIFICATIONS GENERALES

Description :	Pistolet à colle Dremel			
Numéro du modèle	910	920	930	940
Température de la colle				
• Basse (LO)	-	105°C	105°C	-
• Haute (HI)	165°C	-	165°C	195°C
Bâton de colle Ø	7 mm	7 mm	7 mm	11/12mm
Catégorie de protection	II	II	II	II

RALLONGES

Utilisez les cordons complètement déroulés et des prolongateurs sécurisés d'une capacité d'au moins 5 ampères.

MONTAGE

GENERALITES

Cet appareil a été conçu pour coller de manière rapide des matériaux propres, secs et exempts de graisse au moyen de colle chaude en bâtonnet.

ILLUSTRATION 1a/1b

1. Buse
2. Bâton de colle
3. Gachette d'alimentation
4. Béquille
5. Bouton de sélection de température

ILLUSTRATION 1c

6. Interrupteur Marche/Arrêt avec témoin lumineux
7. Cordon amovible
8. Bouton de déverrouillage de la béquille
9. Buse interchangeable

UTILISATION

MISE EN MARCHÉ/ARRÊT

Mise en marche :

Branchez le pistolet à colle Dremel sur une prise secteur standard 230 V.

Modèles 910, 920 et 930 :

- Le pistolet à colle s'allume et chauffe dès que vous le branchez.

Pistolet à colle modèle 930 à deux positions de température :

- Réglez l'interrupteur (5) de sélection de la température sur la position basse ou élevée pour allumer et le pistolet à colle. Consultez l'emballage des bâtons de colle pour déterminer la température appropriée.

Modèle 940 :

- Branchez le câble d'alimentation sur le pistolet à colle.
- Allumez le pistolet à colle en actionnant l'interrupteur principal. Le témoin lumineux (6) vous indique que le pistolet à colle est en marche et qu'il chauffe.

Mise HORS TENSION :

- Débranchez la prise secteur (modèles 910, 920 et 930).
- ALLUMEZ/ÉTEIGNEZ l'unité avec l'interrupteur (6 ; modèle 940). Débranchez la prise secteur.

Laissez l'unité refroidir complètement avant de la ranger. Une buse brûlante peut causer des dégâts.

COMMENT DEMARRER

PRÉPARATIFS

Les surfaces d'encollage doivent être propres et exemptes de graisse. Avant de les encoller, rendre les surfaces lisses plus rugueuses. NE PAS UTILISER DE PRODUITS DE NETTOYAGE INFLAMMABLES! La température ambiante ainsi que celle des éléments à coller doivent être comprises entre +5 °C et +50 °C. Réchauffer les matériaux ayant une tendance à se refroidir rapidement (les métaux, par exemple), pour améliorer l'adhérence de la colle.

ENCOLLAGE

DANGER DE BRÛLURES! La colle et la pointe de la buse (1) peuvent atteindre des températures très élevées. Prévenir toute mise en contact de colle chaude avec des personnes ou des animaux. Si la colle brûlante entre en contact avec la peau, passer immédiatement l'endroit touché sous un jet d'eau froide pendant quelques minutes. Ne pas tenter d'éliminer la colle qui adhère à la peau.

Modèles 910, 920 et 930:

- Attendez que le pistolet à colle atteigne la température adéquate avant de l'utiliser (± 5 minutes). Introduire le bâtonnet de colle (2). Enfoncer la gâchette d'avancement mécanique du bâtonnet (3).

Modèle 940:





- Une fois le cordon débranché, le pistolet à colle est utilisable pendant cinq minutes, avant de devoir être mis en chauffe.

REMARQUE : Lors de la première utilisation, il peut être nécessaire de charger deux bâtons pleins de colle avant que celle-ci ne commence à couler.

- Appuyez sur la gâchette (3) pour appliquer la colle sur la surface souhaitée.
- Mettez les pièces en contact.
- Laissez la colle refroidir avant de manipuler l'objet ou la surface.

ASTUCE : Dremel fournit également des bâtons de colle à paillettes et colorée pour les travaux décoratifs. Ces bâtons ont été spécialement conçus pour des projets créatifs et une utilisation à basse température (105 °C) Les bâtons colorés peuvent également être utilisés pour fixer des décorations. Afin de pouvoir changer rapidement de couleur, nous vous recommandons de découper les bâtons en morceaux de 3 cm avant de les insérer dans le pistolet à colle.

BÂTONS DE COLLE

		Modèle 910 920 930 940			
		 165°C	 165°C	 185°C	 185°C
Colle					
GG01	Colle à usages multiples, 7 mm	✓	-	✓	-
GG02	Colle à usages multiples, 7 mm	-	✓	✓	-
GG03	Colle à bois, 7 mm	✓	-	✓	-
GG04	Colle à paillettes, 7 mm	-	✓	✓	-
GG05	Colle colorée, 7 mm	-	✓	✓	-
GG11	Colle à usages multiples, 11 mm	-	-	-	✓
GG13	Colle à usages multiples, 11 mm	-	-	-	✓



FNCTION ANTIGOUTTE

En cours de chauffage, le pistolet à colle possède une fonction antigoutte. Elle empêche la colle de couler dès que le pistolet à colle atteint sa température de fonctionnement.

REMARQUES : Au cours de la phase de chauffage, le pistolet à colle est susceptible de laisser s'écouler quelques gouttes de colle. N'utilisez pas de colle à paillettes ou colorée à température élevée. Le cas échéant, la fonction antigoutte ne fonctionnera pas correctement.

MODÈLE 940 : CHANGEMENT DE BUSE

- Utilisez une clé plate pour dévisser la buse de son embase.
- Installez une nouvelle buse sur l'embase.

CHANGEMENT DES BÂTONS DE COLLE

N'essayez pas de retirer du pistolet la partie inutilisée du bâton de colle. Si vous devez changer de type de colle, videz la chambre de fusion en appuyant sur la gâchette, puis insérez le nouveau bâton de colle.

SUPPORT / DÉPLOIEMENT DE LA BÉQUILLE

Lorsque le pistolet à colle est chaud, ne le posez pas sur le côté. Utilisez toujours le support.

- Placez le support (4) en position "basse" lors d'une inutilisation temporaire. (modèles 910, 920 et 930).
- Appuyez sur le bouton de déverrouillage de la béquille (8) pour déployer cette dernière (modèle 940).

Lorsque vous le réutilisez ou que vous le stockez, placez le support en position "haute".

ENTRETIEN

NETTOYAGE

AVANT TOUTE INTERVENTION SUR L'APPAREIL PROPREMENT DIT, TOUJOURS EXTRAIRE LA FICHE DU CORDON D'ALIMENTATION HORS DE LA PRISE ÉLECTRIQUE. Pour obtenir un travail satisfaisant et sûr, toujours maintenir cet appareil en parfait état de propreté.

REPARATION ET GARANTIE

Ce produit DREMEL fait l'objet d'une garantie conforme aux réglementations légales en vigueur dans votre pays; les dommages résultant de l'usure normale, d'une surcharge ou d'une utilisation inappropriée sont exclus de la garantie. En cas de dysfonctionnement de l'appareil, malgré le soin apporté à sa fabrication et les tests effectués, renvoyez-le à votre distributeur, accompagné du justificatif d'achat, *sans avoir démonté l'appareil.*

CONTACTER DREMEL

En cas de réclamation, envoyez l'outil non démonté avec le Pour plus d'informations sur la gamme de produits, le support technique et l'assistance téléphonique de la société Dremel, visitez le site www.dremel.com

Dremel, Konijnenberg 60, 4825 BD Breda, Pays-Bas

SIMBOLI USATI



LEGGERE QUESTE ISTRUZIONI



STRUTTURA DI CLASSE II



NON SMALTIRE STRUMENTI ELETTRICI, ACCESSORI E IMBALLAGGI INSIEME AI RIFIUTI DOMESTICI

E' POSSIBILE LAVORARE CON LA MACCHINA SENZA INCORRERE IN PERICOLI SOLTANTO DOPO AVER LETTO COMPLETAMENTE LE ISTRUZIONI PER L'USO, L'OPUSCOLO AVVERTENZE PER LA SICUREZZA E SEGUENDO RIGOROSAMENTE LE ISTRUZIONI IN ESSE CONTENUTE.

- Se mentre si lavora si nota che il cavo è danneggiato o tagliato, non toccarlo e staccare subito la spina dall'alimentazione. Non utilizzare mai l'unità se il cavo è danneggiato.
- Se il cavo di alimentazione è danneggiato, è necessario che venga sostituito dal produttore, dall'addetto alla manutenzione o da personale qualificato, per evitare rischi.
- L'unità non deve essere umida e non deve essere utilizzata in ambienti umidi.
- Esclusivamente per uso in interni.
- Collegare le unità usate in ambienti esterni mediante un interruttore differenziale con corrente di avvio massima di 30 mA. Usare soltanto cavi di prolunga approvati per l'uso in ambienti esterni.
- Rivolgere sempre il cavo verso il lato posteriore, in uscita dall'unità.
- In caso di interruzioni del lavoro superiori a 30 minuti, estrarre la spina dall'alimentazione.
- Il dispositivo può essere utilizzato da bambini dagli 8 anni in su e da persone con capacità

fisiche, sensoriali e mentali ridotte o prive di esperienza e di competenza, a condizione che siano controllate o che abbiano ricevuto istruzioni sull'uso sicuro del dispositivo e che comprendano i rischi in questione.

- I bambini non devono giocare con il dispositivo.
- La pulizia e la manutenzione non devono essere affidate a bambini senza supervisione.
- Dremel garantisce un funzionamento continuo dell'unità soltanto se vengono utilizzati gli appositi accessori originali.
- **Non utilizzare mai materiali contenenti amianto** (l'amianto è ritenuto materiale cancerogeno).
- **Prendere dei provvedimenti appropriati qualora durante il lavoro dovessero svilupparsi polveri dannose per la salute, infiammabili oppure esplosive** (alcune polveri sono considerate cancerogene); indossare una maschera di protezione contro la polvere ed utilizzare un sistema di aspirazione polvere/trucoli se collegabile.
- Non sostituire gli ugelli quando la pistola è in posizione "on", collegata o calda al tatto. Prima di sostituire gli ugelli, accertarsi che la pistola sia fredda al tatto, scollegata e che l'interruttore di trovi in posizione "off".

AMBIENTE

SMALTIMENTO

Smistare l'unità, gli accessori e la confezione in modo che possano essere riciclati in maniera adeguata.

SOLO PER I PAESI EUROPEI



Non gettare elettrodomestici dismessi tra i rifiuti domestici!

Conformemente alla norma della direttiva CE 2012/19 sui rifiuti di apparecchiature elettriche ed elettroniche (RAEE) ed all'attuazione del recepimento nel diritto nazionale, gli elettrodomestici diventati inservibili devono essere raccolti separatamente ed essere inviati ad una riutilizzazione ecologica.

DATI TECNICI

DATI TECNICI GENERALI

Descrizione:	Pistola incollatrice			
Numero modello	910	920	930	940
Temperatura colla				
• bassa (LO)	-	105°C	105°C	-
• alta (HI)	165°C	-	165°C	195°C
Stick colla Ø	7 mm	7 mm	7 mm	11/12 mm
Classe di protezione	□/II	□/II	□/II	□/II

CAVI DI PROLUNGA

Utilizzare esclusivamente cavi di prolunga completamente svolti con portata minima di 5 amp.

MONTAGGIO

GENERALE

La macchina è idonea per incollare rapidamente materiali puliti, asciutti ed esenti da grasso riscaldando adesivo fondente.

FIGURA 1a/1b

1. Ugello
2. Bastoncino di colla
3. Grilletto per alimentazione
4. Supporto
5. Interruttore temperatura

FIGURA 1c

6. Interruttore di on/off con spia
7. Cavo staccabile
8. Pulsante rilascio supporto
9. Ugello intercambiabile

USO

AVVIARE ED ARRESTARE

Accensione

Collegare la pistola incollatrice Dremel in una presa elettrica standard a 230 V.

Modelli 910, 920 e 930:

- Una volta collegata la pistola incollatrice, il dispositivo è acceso e si sta riscaldando.

Pistola incollatrice a doppia temperatura modello 930:

- Regolare l'interruttore (5) a un'impostazione bassa o alta di temperatura per accendere la pistola incollatrice. Consultare le istruzioni sulla confezione della colla per determinare la temperatura appropriata.

Modello 940:

- Collegare il cavo di alimentazione alla pistola incollatrice.
- Accendere la pistola incollatrice con l'interruttore principale. La spia dell'indicatore (6) segnerà quando la pistola incollatrice è accesa e in fase di riscaldamento.

Spegnimento:

- Staccare la spina dall'alimentazione (modelli 910, 920 e 930).
- Spegnerla la pistola con l'interruttore (6; modello 940). Staccare la spina dall'alimentazione.

Lasciare che la pistola si raffreddi completamente prima di riporla. L'ugello ancora caldo potrebbe causare danni.

PER INZIARE

PREPARATIVI DELL'INCOLLAGGIO

Le superfici di adesione devono essere pulite, asciutte ed esenti da grasso. Prima di passare all'incollatura, rendere granulose le superfici lisce. **PER LE OPERAZIONI DI PULIZIA, NON UTILIZZARE MAI SOLVENTI INFIAMMABILI!** La temperatura ambientale e quella dei pezzi in lavorazione da incollare non possono essere inferiori di +5 °C né maggiori di +50 °C. In caso di materiali che si raffreddano rapidamente (p.es. acciaio), per permetterne una migliore proprietà di incollatura riscaldarli prima.

INCOLLARE

PERICOLO DI BRUCIATURE! La colla e la punta dell'ugello (1) si surriscaldano parecchio. Evitare che la colla fondente possa arrivare ad entrare in contatto con persone oppure animali. Dovesse la colla toccare la pelle, tenere per alcuni minuti la parte interessata sotto un getto

d'acqua fredda. Non tentare di togliere la colla dalla pelle.

Modelli 910, 920 e 930:

- Lasciare che la pistola incollatrice raggiunga la temperatura di funzionamento prima di usarla (± 5 min.). Inserire la colla fondente (2). Tenere sempre premuto il tasto di avanzamento (3).

Modello 940:





- Una volta staccato il cavo, la pistola resta utilizzabile per 5 minuti, poi ha di nuovo bisogno di essere riscaldata.

NOTA: per il primo utilizzo, potrebbe essere necessario caricare fino a due stick di colla completi prima che la colla inizi a fuoriuscire.

- Premere il grilletto (3) per applicare la colla sulla superficie desiderata.
- Incollare insieme le parti.
- Lasciar raffreddare la colla prima di manipolare l'oggetto o la superficie.

SUGGERIMENTO: Dremel fornisce anche degli stick di glitter e di colori, per effetti decorativi. Tali stick sono stati sviluppati specificamente per progetti creativi e per una bassa temperatura (105 °C). Gli stick dei colori possono essere usati anche per decorazioni sigillanti. Per poter cambiare rapidamente i colori, si consiglia di tagliare gli stick in pezzi da 3 cm prima di inserirli nella pistola incollatrice.

STICK DI COLLA

Colla		Modello 910 920 930 940			
		 105°C	 115°C	 125°C	 135°C
GG01	Pistola multiuso, 7 mm	✓	-	✓	-
GG02	Pistola multiuso, 7 mm	-	✓	✓	-
GG03	Colla per legno, 7 mm	✓	-	✓	-
GG04	Colla glitter, 7 mm	-	✓	✓	-
GG05	Colla a colori, 7 mm	-	✓	✓	-
GG11	Colla multiuso, 11 mm	-	-	-	✓
GG13	Colla per legno, 11 mm	-	-	-	✓



FUNZIONE DI CONTROLLO GOCCIA

Quando è calda, la pistola incollatrice ha una funzione di controllo goccia. Ciò evita che la colla coli quando la pistola è in uso alla sua temperatura di funzionamento.

NOTE: durante il riscaldamento la pistola incollatrice potrà lasciar cadere alcune gocce di colla.

Non usare gli stick del glitter o dei colori a temperature elevate. La funzione di controllo goccia non funzionerebbe correttamente.

Modello 940: SOSTITUZIONE UGELLO

- Usare una chiave e svitare l'ugello dal suo alloggiamento.
- Montare un nuovo ugello nell'alloggiamento.

SOSTITUZIONE DEGLI STICK DI COLLA

Non tentare di rimuovere la parte non utilizzata dello stick di colla dalla pistola. Se si desidera passare a un altro tipo di colla, svuotare il vano di fusione premendo la leva di comando e inserire il nuovo tipo di colla.

SUPPORTO/SBLOCCO SUPPORTO

Quando la pistola è calda, non poggiarla su un fianco. Utilizzare sempre il supporto.

- Spingere il supporto (4) nella posizione "down" quando non viene utilizzato temporaneamente. (modelli 910, 920 e 930).
- Premere il pulsante di sblocco del supporto (8) per liberare la pistola (modello 940).

In caso di riutilizzo o conservazione, spingere il supporto indietro in posizione "up".

MANUTENZIONE

PULITURA

PRIMA DI INIZIARE I LAVORI SULLA MACCHINA, SFILARE LA SPINA DALLA PRESA. Per poter garantire buone e sicure operazioni di lavoro, tenere sempre pulite la macchina.

ASSISTENZA E GARANZIA

Questo prodotto DREMEL è garantito come da disposizioni normative/nazionali; eventuali danni dovuti a normale usura, sovraccarico o utilizzo improprio non sono coperti da garanzia. Se, nonostante la cura avuta nella fabbricazione e nei test, l'unità non dovesse funzionare si prega di spedirla *non smontata* insieme alla ricevuta d'acquisto del rivenditore.

CONTATTO DREMEL

Per ulteriori informazioni sulla gamma di prodotti Dremel, supporto e numero verde, visitare il sito www.dremel.com

Dremel, Konijnenberg 60, 4825 BD Breda, Paesi Bassi

NL VERTALING VAN DE ORIGINELE GEBRUIKSAANWIJZING

GEBRUIKTE SYMBOLEN



LEES DEZE INSTRUCTIES



SAMENSTELLING KLASSE II



GOOI ELEKTRISCHE APPARATEN, TOEBEHOREN EN VERPAKKINGSMATERIALEN NIET WEG BIJ HET HUISHOUDELIJK AFVAL

VEILIG WERKEN MET HET APPARAAT IS ALLEEN MOGELIJK INDIEN U DE GEBRUIKSAANWIJZING EN DE VEILIGHEIDVOORSCHRIFTEN VOLLEDIG LEEST EN DE DAARIN GEGEVEN VOORSCHRIFTEN STRIKT OPVOLGT.

- Als de kabel tijdens het werken beschadigd raakt of wordt doorgesneden, raak dan de kabel niet aan, maar trek onmiddellijk de stekker uit het stopcontact. Gebruik de eenheid nooit met een beschadigde kabel.

- Als het netsnoer beschadigd is, moet het worden vervangen door de fabrikant, diens onderhoudsvertegenwoordiger of iemand met vergelijkbare kwalificaties om gevaarlijk situaties te voorkomen.
- De eenheid mag niet vochtig zijn en mag ook niet in vochtige omstandigheden worden gebruikt.
- Alleen voor gebruik binnenshuis.
- Sluit eenheden die buitenshuis worden gebruikt aan via een aardlekschakelaar met een aanspreekstroom van maximaal 30 mA. Gebruik alleen verlengkabels die voor gebruik buitenshuis zijn goedgekeurd.
- Leid de kabel altijd naar achteren, weg van de eenheid.
- Haal de stekker uit het stopcontact bij werkonderbrekingen van meer dan 30 minuten.
- Dit apparaat kan worden gebruikt door kinderen van 8 jaar en ouder en personen met een lichamelijke, zintuiglijke of verstandelijke beperking of met een gebrek aan ervaring en kennis, mits dit onder toezicht gebeurt of zij instructies hebben gekregen over een veilig gebruik van het apparaat en zij de mogelijke gevaren begrijpen.
- Kinderen mogen niet met het apparaat spelen.
- De reiniging en het onderhoud mogen niet door kinderen worden uitgevoerd, tenzij dit onder toezicht gebeurt.
- Dremel kan het foutloos functioneren van de eenheid alleen garanderen als de originele accessoires worden gebruikt.
- Bewerk geen asbesthoudend materiaal** (asbest geldt als kankerverwekkend).
- Tref veiligheidsmaatregelen wanneer er bij werkzaamheden stoffen kunnen ontstaan die schadelijk voor de gezondheid, brandbaar of explosief zijn** (sommige soorten stof gelden als kankerverwekkend); draag een stofmasker en gebruik een afzuiging voor stof en spanen als deze kan worden aangesloten.
- Vervissel de spuitmond niet als het lijmpistool in de "aan"-stand staat, de stekker in het stopcontact zit of het lijmpistool warm aanvoelt. Zorg ervoor dat het lijmpistool is afgekoeld, de stekker uit het stopcontact is gehaald en de schakelaar in de "uit"-stand staat.

MILIEU

AFVALVERWIJDERING

Elektrische gereedschappen, toebehoren en verpakkingen moeten op een voor het milieu verantwoorde wijze worden hergebruikt.

ALLEEN VOOR EUROPESE LANDEN



Gooi elektrische gereedschappen niet bij het huisvuil. Volgens de Europese richtlijn 2012/19/EG over elektrische en elektronische oude apparaten en de omzetting van de richtlijn in nationaal recht moeten niet meer bruikbare elektrische gereedschappen apart worden ingezameld en op een voor het milieu verantwoorde wijze worden hergebruikt.

SPECIFICATIES

ALGEMENE SPECIFICATIES

Beschrijving:	Dremel lijmpistool			
Typenummers	910	920	930	940
Lijmtemperatuur				
• laag (LO)	-	105°C	105°C	-
• hoog (HI)	165°C	-	165°C	195°C
Mondstuk Ø	7 mm	7 mm	7 mm	11/12 mm
Beschermingsklasse	II	II	II	II

VERLENGKABELS

Gebruik helemaal uitgerolde en veilige verlengkabels met een vermogen van ten minste 5A.

MONTAGE

ALGEMEEN

Het apparaat is bestemd voor het snel lijmen van schone, droge en vetvrije materialen met hete smeltlijm.

AFBEELDING 1a/1b

1. Smitmond

2. Lijmstick
3. Trekker
4. Steunbeugel
5. Temperatuurschakelaar

AFBEELDING 1c

6. Aan/uit-schakelaar met indicatielampje
7. Afneembare kabel
8. Uitklapknop voor steunbeugel
9. Vervisselbare spuitmond

GEBRUIK

IN- EN UITSCHAKELEN

Inschakelen:

Steek de stekker van het Dremel lijmpistool in een standaard stopcontact voor 230 V.

Model 910, 920 en 930:

- Zodra de stekker in het stopcontact zit, staat het pistool aan en begint het opwarmen.

Lijmpistool met twee temperatuurstanden, model 930:

- Stel de schakelaar (5) in op hoge of lage temperatuur om het lijmpistool aan te zetten. Raadpleeg de informatie bij het lijmstickpakket om de juiste temperatuur te bepalen.

Model 940:

- Sluit de netkabel aan op het lijmpistool.
- Zet het lijmpistool aan met de hoofdschakelaar. Het indicatielampje (6) geeft aan dat lijmpistool ingeschakeld is en opwarmt.

Uitschakelen:

- Trek de stekker uit het stopcontact (model 910, 920 en 930).
- Zet het apparaat AAN/UIT met schakelaar (6; model 940). Trek de stekker uit het stopcontact.

Laat het apparaat volledig afkoelen voordat u het opbergt. De hete spuitmond kan schade veroorzaken.

EEN GOED BEGIN

VOORBEREIDING VAN HET LIJMEN

De lijmplaatsen moeten schoon, droog en vetvrij zijn. Maak gladde oppervlakken voor het lijmen ruw. **GEBRUIK VOOR DE REINIGING GEEN BRANDBARE OPLOSSMIDDELEN.** De omgevingstemperatuur en de te lijmen werkstukken mogen niet kouder zijn dan +5 °C en niet warmer dan +50 °C. Verwarm materialen die snel afkoelen (zoals staal), zodat de lijm beter hecht.

LIJMEN

VERBRANDINGSGEVAAR! De lijm en de punt van de spuitmond (1) worden heel heet. Laat geen hete lijm op personen of dieren terechtkomen. Wanneer hete lijm in aanraking komt met de huid, de plaats onmiddellijk enkele minuten onder een koude waterstraal houden. Probeer niet de lijm van de huid te verwijderen.

Model 910, 920 en 930:

- Laat het lijmpistool eerst op werkteemperatuur komen voordat u het gebruikt (±5 minuten). Steek de smeltlijm (2) in het apparaat. Druk op de toevoertoets (3).

Model 940:

- Zodra de kabel is afgenomen, kan nog 5 minuten met het apparaat worden gewerkt voordat het moet opwarmen.





OPMERKING: De eerste keer dat u het apparaat gebruikt, heeft u wellicht twee lijmsticks nodig voordat de lijm het mondstuk uitstroomt.

- Druk op de trekker (3) om lijm op het gewenste oppervlak aan te brengen.
- Druk de te lijmen delen op elkaar.
- Laat de lijm afkoelen voordat u de vlakken of het voorwerp hanteert.

TIP: Dremel levert ook glitter- en kleurensticks voor decoratieve doeleinden. Deze sticks zijn speciaal ontworpen voor creatieve projecten en lage temperatuur (105 °C). De kleurensticks kunnen ook worden gebruikt voor decoratie van afdichtingen. Als u de sticks

eerst in lengtes van 3 cm snijdt voordat u ze gebruikt, kunt u heel snel van kleur verwisselen.

LIJMSTICKS

		Model 910 920 930 940			
		 105°C	 105°C	 105°C	 105°C
Lijm					
GG01	Multipurposelijm, 7 mm	✓	-	✓	-
GG02	Multipurposelijm, 7 mm	-	✓	✓	-
GG03	Houtlijm, 7 mm	✓	-	✓	-
GG04	Glitterlijm, 7 mm	-	✓	✓	-
GG05	Kleurenlijm, 7 mm	-	✓	✓	-
GG11	Multipurposelijm, 11 mm	-	-	-	✓
GG13	Houtlijm, 11 mm	-	-	-	✓



ANTI-DRUIPFUNCTIE

Als het lijmpistool is opgewarmd, is de anti-driepijpfunctie actief. Deze voorkomt dat er lijm uit het lijmpistool druppelt als het lijmpistool op werkteemperatuur is.

OPMERKINGEN: Tijdens het opwarmen kunnen er enkele druppels lijm uit het lijmpistool lopen. Gebruik geen glitter- of kleurensticks bij hoge temperatuur. De anti-driepijpfunctie werkt dan niet goed.

Model 940: SPUITMOND VERWISSELEN

- Gebruik een schroef sleutel om de spuitmond los te draaien van de behuizing.
- Plaats een nieuwe spuitmond op de behuizing en draai deze vast.

LIJMSTICKS VERWISSELEN

Probeer niet het ongebruikte deel van de lijmstick uit uw lijmpistool te verwijderen. Als u moet wisselen naar een ander soort lijmstick, maak de smeltkamer dan leeg door op de trekker te drukken en plaats de lijmstick met de nieuwe samenstelling.

STEUNBEUGEL/ KICKBEUGEL

Leg het lijmpistool nooit op zijn kant als het nog warm is. Gebruik altijd de steunbeugel.

- Klap de steunbeugel (4) uit als u tijdelijk het pistool niet gebruikt. (model 910, 920 en 930).

- Druk op de uitklapknop (8) om de steunbeugel uit te klappen (model 940). Als u het opnieuw gebruikt of opbergt, klapt u de steunbeugel weer terug.

ONDERHOUD

REINIGEN

TREK ALTIJD VOOR WERKZAAMHEIDEN AAN HET APPARAAT DE STEKKER UIT HET STOPCONTACT. Houd het apparaat altijd schoon om goed en veilig te werken.

SERVICE EN GARANTIE

Op dit DREMEL product wordt garantie verleend overeenkomstig de wettelijke/landspecifieke voorschriften; beschadiging op grond van normale slijtage, overbelasting of onjuiste bediening zijn uitgesloten van de garantie. Mocht het gereedschap, ondanks de zorg die eraan is besteed tijdens productie en controle, defect raken, stuur het dan *in volledige gemonteerde staat* samen met het aankoopbewijs naar uw handelaar.

CONTACT OPNEMEN MET DREMEL

Ga voor meer informatie over het Dremel assortiment, supporten hotline naar www.dremel.com

Dremel, Konijnenberg 60, 4825 BD Breda

OVERSÆTTELSE AF BETJENINGSVEJLEDNING

ANVENDETE SYMBOLER



LÆS DISSE INSTRUKTIONER



KLASSE II-KONSTRUKTION



EL-VÆRKTØJ, TILBEHØR
OG EMBALLAGE MÅ
IKKE BORTSKAFFES MED
HUSHOLDNINGSAFFALDET

SIKKERT ARBEJDE MED MASKINEN ER KUN MULIGT, HVIS DE FØR BRUG LÆSER BETJENINGSVEJLEDNINGEN OG SIKKERHEDSFORSKRIFTERNE HELT IGENNEM OG OVERHOLDER ANVISNINGERNE HERI.

- Hvis kablet er blevet beskadiget eller blevet skåret igennem under arbejdet, så lad være med at røre ved kablet, men træk lysnetstikket ud af stikdåsen omgående. Brug aldrig enheden, hvis kablet er beskadiget.
- Hvis forsyningsledningen er beskadiget, skal den udskiftes af producenten, dennes servicemedarbejder eller tilsvarende sagkyndige personer for at undgå fare.
- Enheden må ikke være fugtig og må heller ikke betjenes i fugtige omgivelser.
- Kun til indendørs brug.
- Tilslut enheder, der bruges udendørs ved et fejlbeskyttelsesrelæ (FI) med en maksimal trigger-strøm på 30 mA. Brug kun forlængerledninger, der er godkendt til udendørs brug.
- Før altid kablet om bagtil og væk fra enheden.
- Træk lysnetstikket ud af stikdåsen ved arbejds pauser på mere end 30 minutter.
- Dette apparat kan bruges af børn i alderen fra 8 år og opefter og personer med nedsatte fysiske, sensoriske eller mentale evner eller manglende erfaring og viden, hvis de er under tilsyn eller har modtaget instruktion om brugen af apparatet på en sikker måde og forstår de involverede risici.
- Børn må ikke lege med udstyret.
- Rengøring og brugervedligeholdelse må ikke foretages af børn uden de er under tilsyn.
- Dremel er kun i stand til at sikre fejlfri drift af enheden, hvis det oprindelige og tilsigtede tilbehør bruges.
- **Arbejd ikke med asbestholdige materialer** (asbest anses som værende kræftfremkaldende).

DA

- **Tag nødvendige sikkerhedsforanstaltninger, da der kan frembringes støv under arbejdet, som kan være sundhedsskadeligt, brandfarligt eller eksplosivt** (visse typer støv kan være kræftfremkaldende). Brug en støvmaske og et støv/spånudkast, hvis dette kan kobles til.
- Udskift aldrig dysen, mens limpistolen er tændt, varm at røre ved, eller mens netstikket stadig sidder i stikkontakten. Før der skiftes dyser, skal limpistolen være afkølet, netstikket taget ud, og afbryderen skal stå på "off".

MILJØ

BORTSKAFFELSE

Enheden, tilbehørsdelene og emballagen skal håndteres og bortskaffes på en miljørigtig måde.

KUN LANDE INDEN FOR EU



Smid ikke el-værktøj ud sammen med det almindelige husholdningsaffald! Iht. det europæiske direktiv 2012/19/EF om affald af elektrisk og elektronisk udstyr skal kasseret elektrisk udstyr indsamles separat og genbruges iht. Gældende miljøforskrifter.

SPECIFIKATIONER

GENERELLE SPECIFIKATIONER

Beskrivelse:	Dremel limpistol			
Modelnummer	910	920	930	940
Limtemperatur				
• lav (LO)	-	105°C	105°C	-
• høj (HI)	165°C	-	165°C	195°C
Limstift Ø	7 mm	7 mm	7 mm	11/12 mm
Beskyttelsesklasse	Ⓜ/II	Ⓜ/II	Ⓜ/II	Ⓜ/II

FORLÆNGERLEDNINGER

Brug kun godkendte forlængerledninger med en kapacitet på mindst 5 ampere, og rul dem helt ud.

SAMLING

GENERELT

Maskinen er beregnet til hurtig limning af rene, tørre og fedtfrie materialer med varm lim.

BILLEDE 1a/1b

1. Dyse
2. Limstift
3. Afrækker
4. Støtteben
5. Temperaturvælger

BILLEDE 1c

6. Afbryder (on/off) med lysdiode
7. Aftagelig netledning
8. Udløserknop til støtteben
9. Udskiftelig dyse

BRUG

TÆND OG SLUK

TÆND:

Tilslut Dremel limpistolen til en almindelig 230 V stikkontakt.

Model 910, 920 og 930:

- Når limpistolen er tilsluttet en stikkontakt, er den tændt og varmes op.

Limpistol model 930 med to temperaturindstillinger:

- Indstil temperaturvælgeren (5) til lav eller høj temperatur for at tænde for limpistolen. Temperaturindstillingen er angivet på pakken med limstifter.

Model 940:

- Sæt netledningen i limpistolen.
- Tænd for limpistolen på hovedafbryderen. Lysdioden (6) viser, at limpistolen er tændt og varmer op.

SLUK FOR PISTOLEN (OFF):

- Tag netledningen ud (model 910, 920 og 930).
- Tænd/sluk for pistolen (on/off) med afbryderen (6; model 940). Tag netledningen ud.

Lad limpistolen køle helt af, før den pakkes væk. En varm dyse kan være farlig.

INTRODUKTION

LIMSTEDET FORBEREDES

Klæbestederne skal være rene, tørre og fedtfrie. Sørg for at de overflader, der skal påføres lim, er ru. RENGØR IKKE MED BRÆNDBARE OPLØSNINGSMIDLER. Omgivelsestemperaturen og de emner, der skal limes, må ikke være koldere end +5 °C og ikke varmere end +50 °C. Hurtigt afkølede materialer (f.eks. stål) opvarmes før at forbedre limens klæbeevne.

LIMNING

FORBRÆNDINGSFARE! Limen og spidsen af dysen (1) bliver meget varme. Sørg for at varm lim ikke kommer på personer eller dyr. Hvis lim kommer i berøring med huden, skal kontaktstedet straks holdes ind under rindende koldt vand i nogle minutter. Forsøg ikke at fjerne limen fra huden.

Model 910, 920 og 930:

- Tag først limpistolen i brug, når den har nået den rigtige temperatur (± 5 min.). Skub limstiften (2) ind. Tryk på fremføringstasten (3).

Model 940:





- Når netledningen er taget ud, kan limpistolen benyttes i ca. 5. minutter til, før den skal varmes op igen.

Bemærk: Første gang, du tager pistolen i brug, skal du muligvis isætte to limstifter, før limen begynder at løbe.

- Tryk aftrækkeren ind (3) for at smøre lim på arbejdsområdet.
- Pres delene sammen.
- Lad limen køle af, før du håndterer emne eller overflade.

TIP: Dremel kan også levere glimmer- og farvestifter til dekoration. Disse stifter er udviklet specielt til kreative projekter og lave temperaturer (105 °C). Det anbefales at skære stifterne i stykker af 3 cm, før de sættes i limpistolen, så farven hurtigt kan skiftes. Farvestifterne kan også bruges til forsegling af dekorationer.

LIMSTIFTER

		Model 910 920 930 940			
					
Lim					
GG01	Universallim, 7mm	✓	-	✓	-
GG02	Universallim, 7mm	-	✓	✓	-
GG03	Trælim, 7mm	✓	-	✓	-
GG04	Glimmerlim, 7mm	-	✓	✓	-
GG05	Farvelim, 7mm	-	✓	✓	-
GG11	Universallim, 11mm	-	-	-	✓
GG13	Trælim, 11mm	-	-	-	✓



ANTIDRYPFUNKTION

Når limpistolen er varm, aktiveres antidrypfunktionen. Den forhindrer limen i at dryppe ud, når limpistolen når arbejdstemperaturen.

BEMÆRK: Mens limpistolen varmer op, kan der slippe et par dråber lim ud.

Brug ikke glimmer- eller farvelim ved høj temperatur. I så fald kan antidrypfunktionen ikke fungere korrekt.

Model 940: UDSKIFTNING AF DYSEN

- Løsn dysen med en skiftenøgle, og drej den af.
- Sæt en ny dyse på.

UDSKIFTNING AF LIMSTIFTER

Prøv aldrig at fjerne den ubrugte del af limstiften fra limpistolen. Hvis det er nødvendigt at skifte limstift, skal du tømme smelt-kammeret ved at trykke på aftrækkeren og indsætte en ny stift.

BØJLE / STØTTEBEN

- Undlad at lægge limpistolen på siden, når den er varm. Anbring altid limpistolen på bøjlen/støttebenet. (model 910, 920 og 930).
- Tryk på udløserknappen (8) for at tage støttebenet af (model 940).

Skub støttebenet tilbage i "op"-position, når limpistolen tages i brug igen eller pakkes væk.



ELVERKTYG, TILLBEHÖR
OCH EMBALLAGE FÅR INTE
SLÄNGAS I HUSHÅLLSSOPOR

**FÖR ATT RISKFRITT KUNNA ANVÄNDA
VERKTYGET BÖR DU NOGGRANT LÄSA
IGENOM BRUKSANVISNINGEN OCH
EXAKT FÖLJA DE INSTRUKTIONER SOM
LÄMNAS I SÄKERHETSANVISNINGARNA.**

VEDLIGEHOLDELSE

RENGÖRING

TRÆK STIKKET UD, FØR ETHVERT
ARBEJDE PÅ MASKINEN PÅBEGYNDEN.
Sørg for at maskinen altid er ren. Det sikrer
godt og sikkert arbejde.

SERVICE OG GARANTI

Dette DREMEL produkt er dækket af garanti,
som det er foreskrevet af de gældende lokale
love og bestemmelser. Garantien dækker
dog ikke skader som følge af normal slitage,
overbelastning eller forkert håndtering af
værktøjet. Hvis enheden skulle svigte på
trods af den omhyggelige fremstillings-
og testprocedure, skal du sende den til
forhandleren i *samlet* tilstand sammen med
køberbeviset.

KONTAKT DREMEL

Du kan få mere information om Dremels
udvalg, support og hotline på www.dremel.com.
Dremel, Konijnenberg 60, 4825 BD Breda,
Holland

SV

ÖVERSÄTTNING AV ORIGINALINSTRUKTIONER

SYMBOLER SOM ANVÄNDS



LÄS DE HÄR ANVISNINGARNA



KLASS II-KONSTRUKTION

- Om kabeln skadas eller kapas under
arbete: vidrör inte kabeln och dra genast ut
stickkontakten ur eluttaget. Använd aldrig
enheten med en skadad kabel.
- Om strömkabeln har skadats
måste den bytas ut av tillverkaren,
servicerepresentanten eller liknande behörig
person, för att undvika fara.
- Enheten får inte bli fuktig och får heller inte
användas i fuktiga miljöer.
- Endast för inomhusbruk.
- Anslut enheter som används utomhus till en
jordfelsbrytare (FI) med maximal utlösande
felström på 30 mA. Använd endast en
förlängningssladd som är godkänd för
utomhusbruk.
- Rikta alltid kabeln bakåt, bort från enheten.
- Dra ut stickkontakten ur eluttaget under
pauser som varar längre än 30 minuter.
- Denna apparat kan användas av barn
från 8 år och äldre, och av personer med
reducerad fysisk, sensorisk eller mental
kapacitet, eller bristande erfarenhet och
kunskap, om de övervakas eller har
fått instruktioner om hur apparaten kan
användas på ett säkert sätt och förstår
relaterade faror.
- Barn får inte leka med apparaten.
- Rengöring och användarunderhåll ska inte
utföras av barn utan övervakning.
- Dremel kan endast garantera felfri
funktion av enheten om de avsedda
originaltillbehören används.
- **Asbesthaltigt material får inte bearbetas**
(asbest anses vara cancerframkallande).
- Vidta skyddsåtgärder om risk finns för
att hälsovådligt, brännbart eller explosivt
damm uppstår under arbetet (**vissa damm
klassificeras som cancerframkallande
ämnen**); använd andningsskydd och om
möjligt damm-/spånutsugning.

- Byt inte munstycke när limpistolen är i läget "på", när stickkontakten är ansluten till eluttaget eller när den är för varm för att vidröra. Låt limpistolen svalna, dra ut stickkontakten och kontrollera att strömställaren är i läget "av" innan du byter munstycke.

MILJÖ

AVFALLSHANtering

Enhet, tillbehör och förpackning ska klasssorteras för avfallsåtervinning.

ENDAST FÖR EU-LÄNDER



Släng inte elverktyg i hushållsavfallet! Enligt europeiska direktivet 2012/19/EG för kasserade elektriska och elektroniska apparater och dess modifiering till nationell rätt måste obrukbara elverktyg omhändertas separat och på miljövänligt sätt lämnas in för återvinning.

SPECIFIKATIONER

ALLMÄNNA SPECIFIKATIONER

Beskrivning:	Dremel limpistol			
Modellnummer	910	920	930	940
Märkeffekt				
• Låg (LO)	-	105°C	105°C	-
• Hög (HI)	165°C	-	165°C	195°C
Limpatron Ø	7mm	7mm	7mm	11/12mm
Skyddsklass	II	II	II	II

FÖRLÄNGNINGSSLADDAR

Använd en helt utrullad och säker förlängningssladd som tål minst 5 A i strömstyrka.

MONTERING

ALLMÄNT

Verktyget är avsett för snabb limning av rena, torra och fettfria material med hett smältlim.

BILD 1a/1b

1. Munstycke
2. Limpatron
3. Matningsknapp
4. Stöd
5. Temperaturväljare

BILD 1c

6. Strömställare På/Av med indikatorlampa
7. Avtagbar sladd
8. Knapp för utfjädrande stöd
9. Utbytbar munstycke

ANVÄNDNING

IN- OCH URKOPPLING

Slå på limpistolen:

Anslut stickkontakten på Dremel limpistolen till ett vanligt eluttag med 230 V.

Modeller 910, 920 och 930:

- Limpistolen är påslagen och värms upp så fort den ansluts till vägguttaget.

Limpistol modell 930 med två temperaturinställningar:

- Ställ in låg eller hög temperatur med omkopplaren (5) för att slå på limpistolen. Läs på förpackningen till limpatronen för att välja rätt temperatur.

Modell 940:

- Anslut nätsladden till limpistolen.
- Slå på limpistolen med strömställaren. Indikatorlampan (6) visar när limpistolen är påslagen och varm.

STÄNGA AV LIMPISTOLEN:

- Dra ut stickproppen ur eluttaget (modellerna 910, 920 och 930).
- Slå PÅ/AV limpistolen med strömställaren (6; modell 940). Dra ut stickproppen ur eluttaget.

Låt limpistolen svalna helt innan du lägger undan den.

KOMMA IGÅNG

LIMNINGSFÖRBEREDELSE

Limningsställena måste vara rena, torra och fettfria. Släta och blanka ytor ska före limning ruggas upp. ANVÄND INTE BRÄNNBARA LÖSNINGSMEDEL FÖR RENGÖRING! Limmet och munstycksspetsen (1) är mycket varma. Värm upp snabbt kylnande material (t.ex. stål) för bättre vidhäftning.

LIMNING

RISK FÖR BRÄNNSKADOR! Limmet och munstycksnosen (1) får en temperatur om 195 °C. Låt inte hett lim komma i kontakt med människor eller djur. Stänker hett lim på huden, börja genast spola med kallt vatten under några minuter. Försök inte ta bort det varma limmet från huden.

Modeller 910, 920 och 930:

- Låt limpistolen komma upp i arbetstemperatur före användning (\pm 5 minuter). Skjut in smältlimmet (2). Tryck på matningsknappen (3).

Modell 940:





- Limpistolen kan användas i fem minuter efter att man har tagit loss nätsladden, innan den måste värmas upp igen.

OBS! Första gången kan du behöva fylla på två hela limpatroner innan limmet börjar pressas ut.

- Tryck in matningsknappen (3) för att applicera limmet på materialet.
- Sätt ihop delarna.
- Låt limmet svalna innan du rör på föremålet eller ytan.

TIPS: Dremel har även glitter- och färgpatroner för dekorerig. Patronerna är speciellt framtagna för kreativa projekt och låg temperatur (105 °C). Färgpatronerna kan även användas för att göra förseglingar med avtryck. Skär upp patronerna i tre centimeters bitar innan du stoppar in dem i limpistolen, så går det enkelt och snabbt att byta färg.

LIMPATRONER

		Modell 910 920 930 940			
					
Lim					
GG01	Universallim, 7 mm	✓	-	✓	-
GG02	Universallim, 7 mm	-	✓	✓	-
GG03	Trälím, 7 mm	✓	-	✓	-
GG04	Glitterlim, 7 mm	-	✓	✓	-
GG05	Färglim, 7 mm	-	✓	✓	-
GG11	Universallim, 11 mm	-	-	-	✓
GG13	Trälím, 11 mm	-	-	-	✓



ANTIDROPPFUNKTION

När limpistolen är uppvärmd har den en antidroppfunktion. Den förhindrar limmet från att droppa när limpistolen kommer upp i arbetstemperatur.

OBS! Under uppvärmningen kan det droppa lite lim från limpistolen.

Använd inte glitter- eller färgpatroner med hög temperatur. Annars fungerar inte antidroppfunktionen som den ska.

Modell 940: BYTA MUNSTYCKE

- Använd en skruvnyckel och skruva loss munstycket från fästet.
- Montera ett nytt munstycke på fästet.

BYTA LIMPATRON

Försök inte peta ut oanvända delar av limpatronen ur limpistolen. Behöver du byta limtyp, tömmer du smältkammaren genom att trycka in avtryckaren innan du sätter in den nya limpatronen.

FOT/UTFÄLLBART STÖD/UTFJÄDRANDE STÖD

Lägg inte limpistolen på sidan när den är varm. Använd alltid stödet.

- Fäll ut stödet (4) när du inte använder limpistolen för tillfället. (modellerna 910, 920 och 930).
- Tryck på knappen (8) för att fälla ut stödet (modell 940).

Fäll in stödet när den används eller ska förvaras.

UNDERHÅLL

RENGØRING

DRA UT STICKPROPPEN INNAN ÅTGÄRDER UTFÖRS PÅ VERKTYGET. Håll verktyget rent för korrekt och säker mätning.

SERVICE OCH GARANTI

Denna DREMEL-produkt omfattas av garanti enligt lagstadgade/landsspecifika regler. Skador orsakade av normalt slitage, överbelastning eller felaktig användning täcks inte av garantin. Skulle apparaten mot all förmodan inte fungera, ska den återlämnas *odemonterad* till återförsäljaren tillsammans med kvittot på inköpet.

KONTAKTA DREMEL

Mer information om Dremels sortiment, support och hotline finns på www.dremel.com

Dremel, Konijnenberg 60, 4825 BD Breda, Nederländerna

OVERSETTELSE AV ORIGINALINSTRUKSJONENE

BRUKTE SYMBOLER



LES DISSE INSTRUKSENE



KLASSE II KONSTRUERT



IKKE AVHEND ELEKTROVERKTØY, INNSATSVERKTØY OG EMBALLASJE SAMMEN MED HUSHOLDNINGSAVFALL

FAREFRITT ARBEID MED MASKINEN ER KUN MULIG HVIS DU LESER HELE BRUKSANVISNINGEN OG ALLE SIKKERHETSHENVISNINGENE OG FØLGER DE OPPGITTE ANVISNINGENE NØYE.

- Hvis kabelaen skades eller kuttet av under arbeid, må du ikke røre kabelaen, men umiddelbart trekke ut strømledningen. Ikke bruk enheten hvis kabelaen er skadet.
- Hvis strømledningen er skadet, må den erstattes av produsenten, forhandleren eller tilsvarende kvalifisert personell for å unngå fare.
- Enheten må ikke være fuktig og heller ikke brukes i fuktige omgivelser.
- Kun for bruk innendørs.
- Koble til enheter som anvendes utendørs ved hjelp av en feilstrømbeskyttelsesbryter (FI) med en maksimal utløsningsstrøm på 30 mA. Kun bruk en skjøteledning som er godkjent for utendørs bruk.
- Alltid rett kabelaen bort fra enheten.
- Trekk ut strømledningen dersom du tar en pause fra arbeidet i mer enn 30 minutter.
- Dette apparatet kan brukes av barn fra 8 år og oppover og personer med reduserte fysiske, sensoriske eller mentale evner eller mangel på erfaring og kunnskap hvis de får tilsyn eller instruksjoner om bruk av apparatet på en sikker måte og forstår farene involvert.
- Barn må ikke leke med apparatet.
- Rengjøring og brukervedlikehold skal ikke utføres av barn uten tilsyn.
- Dremel er kun i stand til å sikre feilfri drift av enheten hvis det originale tilbehøret brukes til det er beregnet til.
- **Ikke bearbeid materialer som inneholder asbest** (asbest er kreftfremkallende).
- **Ta de nødvendige tiltak hvis helseskadelig, brennbart eller eksplosivt støv kan oppstå under arbeidet** (selv små mengder med støv kan være kreftfremkallende); bruk en støvbeskyttelsesmaske samt et støvavsug hvis det er mulig.
- Ikke bytt dyser mens limpistolen er slått "på", er plagget i eller er varm å ta på. Før du bytter dyser, må du sørge for at limpistolen er kald å ta på, ikke plagget i og at bryteren er satt i "av"-stilling.

NO

MILJØ

DEPONERING

Enheten, tilbehøret og emballasjen skal sorteres for miljøvennlig resirkulering.

BARE FOR EUROPEISKE LAND



Ikke kast elektroverktøy i vanlig søppel! Jf. det europeiske direktivet 2012/19/EF vedr. gamle elektriske og elektroniske apparater og tilpassingen til nasjonale lover må gammelt elektroverktøy som ikke lenger kan brukes samles inn og leveres inn til en miljøvennlig resirkulering.

SPESIFIKASJONER

GENERELLE SPESIFIKASJONER

Beskrivelse:	Dremel limpistol			
Modellnummer	910	920	930	940
limtemperatur				
• Lav (LO)	-	105°C	105°C	-
• Høy (HI)	165°C	-	165°C	195°C
Limstav Ø	7mm	7mm	7mm	11/12mm
Beskyttelsesklasse	□/II	□/II	□/II	□/II

SKJØTELEDNINGER

Bruk skjøteledninger som er helt rullet ut og har en kapasitet på minst 5 A.

MONTERING

GENERELT

Maskinen er beregnet til hurtig liming av rene, tørre og fettfrie materialer med varmt smeltelim.

FIGUR 1a/1b

1. Dyse
2. Limstav
3. Mateavtrekker
4. Stativ
5. Temperaturbryter

BILDE 1c

6. På/av-bryter med indikatorlampe
7. Avtakbar ledning
8. Stativutløserknapp
9. Utskiftbar dyse

BRUK

INN-UTKOPLING

Slå pistolen PÅ:

Plugg Dremel-limpistolen inn i en vanlig 230 V stikkontakt.

Modellene 910, 920 og 930:

- Limpistolen er på og under oppvarming så snart den er plugget inn.

Limpistol med to temperaturer modell 930:

- Justeringsbryter (5) til lav eller høy temperaturinnstilling for å slå limpistolen på. Se på pakken med limstaver for å finne riktig temperatur.

Modell 940:

- Koble strømledningen til limpistolen.
- Slå limpistolen på med hovedbryteren. Indikatorlampen (6) lyser når pistolen er på og under oppvarming.

Slå AV:

- Trekk ut strømledningen (modellene 910, 920 og 930).
- Slå enheten PÅ/AV med bryteren (6; modell 940). Trekk ut strømledningen.

La enheten bli fullstendig avkjølt før oppbevaring.

SLIK KOMMER DU I GANG

KLARGJØRING FØR LIMING

Limstedene må være rene, tørre og fettfrie. Glatte overflater må rues opp før liming. IKKE BRUK BRENNBARE LØSEMIDLER TIL RENGJØRING! Omgivelsestemperaturen og arbeidsstykkene som skal limes må ikke være kaldere enn +5 °C og ikke varmere enn +50 °C. Materialer som avkjøles hurtig (f.eks. stål) må varmes noe opp for å oppnå bedre vedheft.

LIMING

FARE FOR FORBRENNINGER! Limet og dysen (1) blir svært varme. Ikke la varmt lim komme

i kontakt med personer eller dyr. Når varmt lim berører huden må det skadede stedet straks holdes under kaldt, rennende vann i noen minutter. Ikke forsøk å fjerne limet fra huden.

Modellene 910, 920 og 930:

- La limpistolen nå driftstemperatur før bruk (± 5 min). Før inn smeltelimit (2). Trykk fremføringstasten (3).

Modell 940:





- Når ledningen er trukket ut, kan limpistolen brukes i 5 min. før den må varmes opp.

NB: Ved første gangs bruk kan det være nødvendig å lade inntil to hele limstaver før limet tar til å flyte.

- Klem på avtrekkeren (3) for å påføre lim på en ønsket overflate.
- Sett delene sammen.
- La limet avkjøles før du håndterer gjenstanden eller overflaten.

TIPS: Dremel leverer også glitter og fargestaver for dekorasjon. Disse stavene er spesielt utviklet for kreative prosjekter og lav temperatur (105°C). Fargestavene kan også brukes for å forsegle dekorasjoner. For å kunne bytte farge raskt, anbefales det å kutte opp stavene i 3 cm lange stykker før de settes inn i limpistolen.

LIMSTAVER

Lim		Modell 910 920 930 940			
		 105°C	 105°C	 105°C	 105°C
GG01	Flerbrukslim, 7mm	✓	-	✓	-
GG02	Flerbrukslim, 7mm	-	✓	✓	-
GG03	Trelim, 7mm	✓	-	✓	-
GG04	Glitterlim, 7mm	-	✓	✓	-
GG05	Fargelim, 7mm	-	✓	✓	-
GG11	Flerbrukslim, 11mm	-	-	-	✓
GG13	Trelim, 11mm	-	-	-	✓



DRYPPEKONTROLL-FUNKSJONER

Ved oppvarming har limpistolen en dryppesymbol-funksjon. Den forhindrer lim fra å dryppe når pistolen har driftstemperatur.

MERK: Under oppvarming kan nonen dråper lim løse fra limpistolen.

Ikke bruk glitter- eller fargestaver ved høy temperatur. Dryppesymbol-funksjonen vil ikke fungere ordentlig.

Modell 940: BYTTE DYSE

- Bruk en skrunøkkel og drei dysen av fra huset.
- Fest en ny dyse på huset.

BYTTE LIMPATRONER

Ikke prøv å fjerne ubrukte deler av limet fra limpistolen. Hvis du må bytte limtype, må du tømme smeltekompartimentet ved å klemme på utløseren og sette inn den nye limtypen.

STATIV/KICK STATIV

Legg ikke limpistolen på siden mens den er varm. Bruk alltid stativ.

- Skyv stativet (4) i "ned"-stilling når det ikke er i bruk. (modellene 910, 920 og 930).
- Trykk på stativutløserknappen (8) for å løse stativet (modell 940).

Skyv det tilbake i "opp"-stilling når det skal brukes igjen.

VEDLIKEHOLD

RENGJØRING

FØR ALLE ARBEIDER PÅ MASKINEN MÅ STØPSELET TREKKES UT. Hold maskinen alltid rent, for å kunne arbeide bra og sikkert.

SERVICE OG GARANTI

Garantien for dette DREMEL-produktet gis i henhold til lovfestede/landsspesifikke lover og forskrifter. Skader grunnet normal slitasje, overbelastning eller feil bruk dekkes ikke av garantien. Dersom enheten ikke fungerer, returnerer du den til forhandleren i *montert* stand sammen med kjøpsbeviset.

KONTAKTE DREMEL

Hvis du ønsker flere opplysninger om Dremels produktvalg, brukerstøtte og hotline, kan du se på www.dremel.com

KÄÄNNÖS ALKUPERÄISISTÄ OHJEISTA

KÄYTETYT SYMBOLIT



LUE NÄMÄ OHJEET



LUOKAN II RAKENNE



ÄLÄ HÄVITÄ
SÄHKÖTYÖKALUJA,
LISÄTARVIKKEITA
JA PAKKAUKSIA
TALOUSJÄTTEENÄ

VAARATON TYÖSKENTELY LAITTEELLA ON MAHDOLLINEN AINOASTAAN, LUETTUASI HUOLELLISESTI KÄYTTÖ- JA TURVAOHJEET SEKÄ SEURAAamalla NIIDEN OHJEITA TARKASTI.

- Jos kaapeli vahingoittuu tai leikkautuu työn aikana, älä kosketa kaapelia vaan vedä virtapistoke välittömästi irti. Älä koskaan käytä vahingoittunutta kaapelia.
- Jos virtajohto on vahingoittunut, sen vaihtaminen on annettava valmistajan, sen huoltoteknikon tai vastaavan pätevän henkilön tehtäväksi vaarojen välttämiseksi.
- Laitte ei saa olla kostea eikä sitä saa käyttää kosteassa ympäristössä.
- Vain sisäkäyttöön.
- Yhdistä ulkona käytettävät laitteet vikavirtasuojakytkimellä (FI), jonka maksimilaukaisuvirta on 30 mA. Käytä vain jatko kaapelia, joka on hyväksytty ulkokäyttöön.
- Ohjaa kaapeli aina taakse pois päin laitteesta.
- Kun tauko työstä kestää yli 30 minuuttia, irrota laite pistorasiasta.
- Tätä laitetta voivat käyttää vähintään 8-vuotiaat lapset ja henkilöt, joilla on fyysisesti, sensorisesti tai henkisesti

alentunut toimintakyky tai joilta puuttuu tarvittava kokemus ja tietämys, jos heidät on perehdytetty laitteen käyttöön ja he ymmärtävät sen käyttöön liittyvät riskit.

- Lapset eivät saa leikkiä laitteella.
- Lapset eivät saa suorittaa laitteen puhdistusta ja kunnossapitoa ilman valvontaa.
- Dremel voi varmistaa ongelmattoman toiminnan vain, jos alkuperäisiä varusteita käytetään.
- **Älä koskaan työstä asbestipitoisia materiaaleja** (asbestia pidetään karsinogeenisena).
- **Noudata suoja-toimenpiteitä, jos työssä saattaa syntyä terveydelle vaarallista, palavaa tai räjähdysaltista pölyä** (jotain pölyjä pidetään karsinogeenisina). Käytä hengityssuojainta ja mahdollisesti liitettävissä olevaa pölyn-/lastunpoistolaitetta.
- Älä vaihda suuttimia, kun liimapistooli on "on"-asennossa, kytketty pistorasiaan tai tuntuu käteen lämpimältä. Varmista ennen suuttimien vaihtamista, että liimapistooli tuntuu käteen viileältä ja että se on irrotettu pistorasiasta ja "off"-asennossa.

YMPÄRISTÖ

HÄVITYS

Laitte, tarvikkeet ja pakkausmateriaalit tulee lajitella ympäristöystävälliseen kierrätykseen.

KOSKEE VAIN EU-MAITA



Älä heitä sähkötyökaluja talousjätteisiin! Eurooppalaisen vanhoja sähkö- ja elektroniikkalaitteita koskevan direktiivin 2012/19/EY ja sen kansallisten lakien muunnosten mukaan, tulee käyttökelvottomat sähkötyökalut kerätä erikseen ja toimittaa ympäristöystävälliseen uusiokäyttöön.

TEKNISET TIEDOT

YLEISET TEKNISET TIEDOT

Kuvaus:	Dremel-liimapistooli			
Mallinumero	910	920	930	940
Liiman lämpötila				
• alempi (LO)	-	105°C	105°C	-
• ylempi (HI)	165°C	-	165°C	195°C
Liimasauva Ø	7mm	7mm	7mm	11/12mm
Suojausluokka	II	II	II	II

JATKOJOHDOT

Käytä vain täysin suoristettuja ja turvallisia jatkojohtoja, joiden kapasiteetti on vähintään 5 ampeeria.

KUVA 1a/1b

1. Suutin
2. Liimatikku
3. Syöttöliipaisin
4. Jalusta
5. Lämpötilakytin

KUVA 1c

6. Virtakatkaisin ja merkivalo
7. Irrotettava johto
8. Jalustan vapautuspainike
9. Vaihdeettava suutin

KOKOAMINEN

YLEISTÄ

Laite on tarkoitettu puhtaiden, kuivien ja rasvattomien materiaalien liimaamiseen kuumaa sulateliimaa käyttäen.

KÄYTTÄ

KÄYNNISTYS JA PYSÄYTYS

Virran kytkeminen:

Kytke Dremel-liimapistooli tavalliseen 230 V:n pistorasiaan.

Mallit 910, 920 ja 930:

- Kun liimapistooliin on kytketty virta, se on käynnissä ja kuumenee.

Kaksoislämpötilaliimapistooli, malli 930:

- Käynnistä liimapistooli säätämällä kytkin (5) alhaiseen tai korkeaan lämpötilaan. Katso oikea lämpötila liimatikkupaketista.

Malli 940:

- Kytke sähköjohto liimapistooliin.
- Käynnistä liimapistooli pääkatkaisimella. Merkivalo (6) osoittaa, että liimapistoolissa on virta ja se kuumenee.

Virran katkaiseminen:

- Irrota pistoke pistorasiasta (mallit 910, 920 ja 930).
- Katkaise virta katkaisimella (6; malli 940). Irrota pistoke pistorasiasta.

Anna laitteen jäähtyä täydellisesti ennen varastointia. Kuuma suutin voi aiheuttaa vahinkoa.

KÄYTÖN ALOITTAMINEN

LIIMAUKSEN ESIVALMISTELU

Liimattavien pintojen tulee olla puhtaita, kuivia ja rasvattomia. Karhenna sileät pinnat ennen liimausta. ÄLÄ KÄYTÄ PALAVIA LIUOTTIMIA PUHDISTUKSEEN! Ympäristölämpötilan ja liimattavien pintojen lämpötilan tulee olla välillä +5 °C ja +50 °C. Liiman tarttuvuutta nopeasti jäähtyviin materiaaleihin (esim. teräs) voidaan parantaa lämmittämällä niitä edeltä käsin.

LIIMAAMINEN

PALOVAMMAVAARA! Liima ja suutinkärki (1) kuumenevat erittäin kuumiksi. Älä päästä kuumaa liimaa ihmisten tai eläinten päälle. Jos kuuma liima koskettaa ihoa, sinun tulee pitää sitä kohtaa muutama minuutti kylmän vesisuihkun alla. Älä yritä poistaa liimaa iholta.

Mallit 910, 920 ja 930:

- Odota, että liimapistooli saavuttaa käyttölämpötilan, ennen kuin käytät sitä (±5 min). Työnnä liimapuikko (2) laitteeseen. Paina syöttöpainiketta (3).

Malli 940:





- Kun sähköjohto on irrotettu, liimapistoolia voi käyttää 5 minuuttia ennen uudelleen kuumentamista.

HUOM.: Ensimmäisellä käyttökerralla pitää ladata ehkä jopa kaksi kokonaista liimasauvaa, ennen kuin liima alkaa virrata.

- Levitä liimaa haluamallesi pinnalle puristamalla liipaisinta (3).
- Yhdistä osat.
- Anna liiman jäähtyä, ennen kuin käsittelet kappaletta tai pintaa.

VIHJE: Dremel toimittaa myös kiilto- ja väritikkuja koristetarkoituksiin. Nämä tikut on erityisesti suunniteltu luoviin tarkoituksiin ja alhaiseen lämpötilaan (105 °C). Väritikkuja voidaan käyttää myös koristeellisiin saumoihin. Jotta voit nopeasti vaihtaa värejä, kannattaa sauvat leikata 3 cm:n paloihin ennen niiden työntämistä liimapistooliin.

LIIMATIKUT

Liima		Malli 910 920 930 940			
		 105°C	 105°C	 105°C	 105°C
GG01	Monikäyttöliima, 7 mm	✓	-	✓	-
GG02	Monikäyttöliima, 7 mm	-	✓	✓	-
GG03	Puuliima, 7 mm	✓	-	✓	-
GG04	Kiiltoliima, 7 mm	-	✓	✓	-
GG05	Väriiliima, 7 mm	-	✓	✓	-
GG11	Monikäyttöliima, 11 mm	-	-	-	✓
GG13	Puuliima, 11 mm	-	-	-	✓



TIPPUMISENESTO

Liimapistoolissa on tippumisenestotoiminto. Se estää liimaa tippumasta, kun pistooli on käyttölämpötilassa.

HUOMAUTUKSIA: Kuumentumisen aikana pistoolista voi tippua muutama liimapisara. Älä käytä kiilto- tai väritikkuja korkeassa lämpötilassa. Tippumisenesto ei toimi silloin kunolla.

Malli 940: SUUTTIMEN VAIHTAMINEN

- Irrota suutin istukasta kiertämällä jalkoavaimella.
- Kiinnitä uusi suutin istukkaan.

LIIMAPUIKON VAIHTO

Älä yritä poistaa liimapuikon käyttämätöntä osaa liimapistoolistasi. Jos sinun tarvitsee vaihtaa erilaiseen liimaan, tyhjennä liimasäiliö pistoolin liipasinta puristamalla ja lisää uudenlaista liimaa.

JALUSTA / TUKIJALKA

Älä laske kuumaa liimapistoolia kyljelleen.

Käytä aina jalustaa.

- Työnnä jalusta (4) "down"-asentoon, kun se ei ole tilapäisesti käytössä. (mallit 910, 920 ja 930).
- Irrota jalusta (malli 940) painamalla jalustan vapautuspainiketta (8).

Kun käytät jalustaa uudelleen tai varastoit sen, työnnä se "up"-asentoon.

KUNNOSSAPITO

PUHDISTUS

IRROTA PISTOTULPPA PISTORASIASTA ENNEN KAIKKIA LAITTEESEEN KOHDISTUVIA TÖITÄ. Pidä aina laite puhtaana, jotta työ sujuisi hyvin ja turvallisesti.

HUOLTO JA TAKUU

Tällä DREMEL-tuotteella on lakisääteinen/maakohtaisten säännösten mukainen takuu; normaalista kulumisesta johtuvat vauriot, ylikuormitus ja väärä käsittely ovat tämän takuun ulkopuolella. Jos laite lakkaa toimimasta tarkoista valmistuksen ja testauksen prosesseista huolimatta, lähetä se *purkamattomana* jälleenmyyjällesi yhdessä ostokuitin kanssa.

DREMELIN YHTEYSTIEDOT

Lisätietoja Dremelin valikoimista, tuesta ja hotlinesta saat osoitteesta www.dremel.com

Dremel, Konijnenberg 60, 4825 BD Breda, Alankomaat

TRADUCCIÓN DE LAS INSTRUCCIONES ORIGINALES

SÍMBOLOS UTILIZADOS



LEA ESTAS INSTRUCCIONES



CONSTRUCCIÓN DE CLASE II



NO DESECHE LAS HERRAMIENTAS ELÉCTRICAS, LOS ACCESORIOS NI LOS EMBALAJES CON LOS RESIDUOS DOMÉSTICOS

VD. SOLAMENTE PUEDE TRABAJAR SIN PELIGRO CON EL APARATO SI LEE INTEGRAMENTE LAS INSTRUCCIONES DE MANEJO Y LAS INDICACIONES DE SEGURIDAD, ATENIÉNDOSE EstrictAMENTE A LAS INDICACIONES ALLÍ COMPRENDIDAS.

- Si el cable sufre daños o queda seccionado durante el trabajo, no lo toque y desconecte inmediatamente el enchufe de la red eléctrica. No use nunca la unidad con un cable dañado.
- Si el cable de alimentación ha sufrido daños, pida que sea sustituido por el fabricante, el agente de servicio o por personal cualificado similar para evitar situaciones de peligro.
- La unidad no debe estar húmeda y tampoco debe utilizarse en un entorno húmedo.
- Solo para uso en interiores.
- Conecte las unidades que se utilizan en el exterior mediante un interruptor de protección de fallos de corriente (FI) con un máximo de corriente de disparo de 30 mA. Utilice solo un cable de extensión aprobado para su uso en exteriores.
- Siempre apartar el cable de la unidad.
- Si se desea realizar una pausa en el trabajo de más de 30 minutos, extraiga el enchufe de la toma de red eléctrica.
- Este aparato puede ser usado por niños de 8 o más años y personas con capacidades físicas, sensoriales o mentales disminuidas

o falta de conocimiento y experiencia, siempre que se les supervise o se les haya instruido acerca del uso del aparato de forma segura y que hayan entendido los riesgos involucrados.

- Los niños no deben jugar con el aparato.
- Ni la limpieza ni el mantenimiento del aparato será efectuado por niños sin supervisión.
- Dremel está en posición de garantizar el perfecto funcionamiento de la unidad solo si se utilizan los accesorios originales especiales para la misma.
- **No trabaje con materiales que contengan amianto** (el amianto es cancerígeno).
- **Tome medidas de protección adecuadas si al trabajar pudiera generarse polvo combustible, explosivo, o nocivo para la salud** (ciertos tipos de polvo son cancerígenos); colóquese una mascarilla antipolvo y, si su herramienta viene equipada con la conexión correspondiente, utilice además un equipo de extracción de polvo/astillas adecuado.
- No sustituya las boquillas mientras la pistola se encuentra en posición "on", está enchufada o caliente. Antes de sustituirlas, asegúrese de que la pistola de pegar está fría, desenchufada y se encuentra en la posición "off".

MEDIO AMBIENTE

ELIMINACIÓN

La unidad, accesorios y embalaje se deben separar según corresponda con vistas a un reciclado ecológico.

SOLO PARA PAÍSES EUROPEOS



¡No arroje las herramientas eléctricas a la basura! Conforme a la Directriz Europea 2012/19/CE sobre aparatos eléctricos y electrónicos inservibles, tras su conversión en ley nacional, deberán acumularse por separado las herramientas eléctricas para ser sometidas a un reciclaje ecológico.

ESPECIFICACIONES

ESPECIFICACIONES GENERALES

Descripción:	Pistola de pegar Dremel			
Número de modelo	910	920	930	940
Temperatura de la cola				
• baja (LO)	-	105°C	105°C	-
• alta (HI)	165°C	-	165°C	195°C
Barra de cola Ø	7 mm	7 mm	7 mm	11/12 mm
Clase de protección	II	II	II	II

CABLES DE PROLONGACIÓN

Utilice cables alargadores seguros y totalmente desenrollados con una capacidad de al menos 5 amperios.

MONTAJE

GENERAL

El aparato ha sido proyectado para pegar de forma rápida con adhesivo termofusible caliente materiales que estén limpios, secos y exentos de grasa.

IMAGEN 1a/1b

1. Boquilla
2. Barra de cola
3. Tecla de avance
4. Soporte
5. Interruptor de temperatura

IMAGEN 1c

6. Interruptor on/off con luz indicadora
7. Cable desmontable
8. Soporte botón de liberación
9. Boquilla intercambiable

USO

CONEXIÓN Y DESCONEXIÓN

Encendido:

Conecte la pistola de pegar Dremel en una toma eléctrica normal de 230 V.

Modelos 910, 920 y 930:

- Una vez conectada la pistola de pegar, el aparato se activa y se calienta.

Pistola de pegar modelo 930 temperatura dual:

- Para encender la pistola, ajuste el interruptor (5) a la temperatura requerida (baja o alta). Consulte el envase de la barra de cola para saber cuál es la temperatura adecuada.

Modelo 940:

- Conecte el cable de alimentación a la pistola.
- Encienda la pistola con el interruptor principal. La luz indicadora (6) le mostrará que la pistola está encendida y se está calentando.

Apagado:

- Extraiga el enchufe de red (modelos 910, 920 y 930).
- Encienda la unidad ON/OFF con el interruptor (6; modelo 940). Extraiga el enchufe de red.

Antes de guardar la pistola, deje que se enfríe completamente.

CÓMO EMPEZAR

PREPARATIVOS PREVIOS AL PEGADO

Las áreas de unión deben estar limpias, secas y libres de grasa. Las superficies lisas deberán hacerse ásperas (p.ej. lijándolas) antes de pegarlas. ¡PARA SU LIMPIEZA NO UTILIZAR DISOLVENTES INFLAMABLES! La temperatura del ambiente y las piezas a unir no deberá ser inferior a +5 °C ni superior a +50 °C. Los materiales que se enfríen de forma rápida (p.ej. el acero) deberán precalentarse primero para conseguir una buena unión.

PEGADO

¡CORRE PELIGRO DE QUEMARSE! El adhesivo y la punta del la boquilla (1) se calientan mucho. Evite que el adhesivo caliente pueda tocar a personas o animales. Si el adhesivo caliente llegase a tocar la piel, enfriar inmediatamente el área unos minutos bajo el chorro de agua fría. No tratar de desprender el adhesivo de la piel.

Modelos 910, 920 y 930:

- Antes de volver a usar la pistola, deje que alcance la temperatura de funcionamiento (± 5 minutos).
Introducir el adhesivo termofusible (2).
Pulsar la tecla de avance (3).

Modelo 940:





- Después de extraer el cable, la pistola permanece en funcionamiento durante 5 minutos antes de tener que volver a calentarla.

NOTA: Con el primer uso, es posible que sea necesario cargar dos barras enteras de cola antes de que el pegamento comience a fluir.

- Apriete la tecla de avance (3) para aplicar cola sobre la superficie deseada.
- Junte las partes.
- Deje que la cola se enfríe antes de utilizar el objeto pegado.

CONSEJO: Dremel también suministra barras de brillo y de color para fines decorativos. Esas barras han sido especialmente desarrolladas para proyectos creativos y bajas temperaturas (105 °C). Las barras de color también pueden usarse para sellar decoraciones. Para cambiar rápidamente de color, es recomendable cortar las barras en piezas de 3 cm antes de insertarlas en la pistola de pegar.

BARRAS DE COLA

Cola		Modelo 910 920 930 940			
		 105°C	 115°C	 125°C	 135°C
GG01	Cola multiusos, 7 mm	✓	-	✓	-
GG02	Cola multiusos, 7 mm	-	✓	✓	-
GG03	Cola para madera, 7 mm	✓	-	✓	-
GG04	Cola de brillo, 7 mm	-	✓	✓	-
GG05	Cola de color, 7 mm	-	✓	✓	-
GG11	Cola multiusos, 11 mm	-	-	-	✓
GG13	Cola para madera, 11 mm	-	-	-	✓



FUNCIÓN CONTROL ANTIGOTEO

Cuando la pistola se calienta, tiene una función de control antigoteo. Esta función impide que la cola gotee cuando la pistola está a la temperatura de funcionamiento.

NOTAS: Cuando la pistola se calienta, es posible que gotee un poco de cola.

No utilice barras de brillo ni de color a altas temperaturas. En ese caso, la función de control antigoteo no funcionaría correctamente.

Modelo 940: CAMBIO DE BOQUILLA

- Utilice una llave de ajuste para extraer la boquilla de la carcasa.
- Fije una nueva boquilla en la carcasa.

CAMBIO DE LAS BARRAS DE COLA

No intente extraer de la pistola la porción de barra de cola no usada. En caso de que necesite cambiar el tipo de barra, vacíe la cámara térmica apretando el gatillo y a continuación introduzca una nueva fórmula.

BASE / POSICIÓN KICK

Cuando la pistola esté caliente, no la deje apoyada sobre su costado. Póngala siempre sobre su base.

- Cuando no vaya a utilizar la pistola durante un rato, ponga el regulador (4) en posición baja. (modelos 910, 920 y 930).
- Presione el botón de liberación del soporte (8) para liberarlo (modelo 940).

Para volver a utilizarla o para guardarla, ponga el regulador en posición alta.

MANTENIMIENTO

LIMPIEZA

ANTES DE CUALQUIER MANIPULACIÓN EN EL APARATO EXTRAER EL ENCHUFE DE RED. Mantener limpio siempre el aparato para trabajar bien y seguro.

REPARACIÓN Y GARANTÍA

Este producto de DREMEL está garantizado de acuerdo con el reglamento estatutario o específico de cada país; cualquier problema debido al desgaste normal, a una sobrecarga de la herramienta o a un uso indebido

quedará excluído de la garantía. En caso de que la unidad no funcionara correctamente a pesar de la atención prestada durante los procesos de fabricación y comprobación, debe mandar a su distribuidor la herramienta *completa* junto con el comprobante de compra.

DATOS DE CONTACTO DE DREMEL

Para obtener más información sobre la línea de productos, el soporte técnico o la línea de atención al cliente de Dremel, visite www.dremel.com

Dremel, Konijnenberg 60, 4825 BD Breda, Países Bajos

PT

TRADUÇÃO DAS INSTRUÇÕES ORIGINAIS

SÍMBOLOS UTILIZADOS



LEIA ESTAS INSTRUÇÕES



FABRICO DE CLASSE II



NÃO COLOQUE FERRAMENTAS ELÉTRICAS, ACESSÓRIOS E EMBALAGENS NO LIXO COMUM

UM TRABALHO SEGURO COM A FERRAMENTA SÓ É POSSÍVEL APÓS LEITURA ATENTA DAS INSTRUÇÕES, INDICAÇÕES DE SEGURANÇA E OBSERVAR RIGOROSAMENTE AS INDICAÇÕES NELAS CONTIDAS.

- Se o cabo for danificado ou cortado durante o funcionamento da ferramenta, não toque no cabo e retire imediatamente a ficha elétrica. Nunca utilize a ferramenta se esta possuir algum cabo danificado.
- Se o cabo de alimentação for danificado, tem de ser substituído pelo fabricante, pelo respetivo agente de assistência técnica ou

por pessoal igualmente qualificado de modo a não correr perigo.

- A ferramenta não deve estar húmida nem deve ser utilizada em ambientes húmidos.
- Para uso exclusivo em espaços interiores.
- Ligue as ferramentas que são utilizadas no exterior através de um interruptor diferencial para correntes de defeito (FI) com uma corrente de disparo máximo de 30 mA. Utilize apenas uma extensão que esteja aprovada para uso no exterior.
- Afaste sempre o cabo da parte de trás da ferramenta.
- Para pausas superiores a 30 minutos no trabalho, retire a ficha elétrica.
- Esta ferramenta pode ser utilizada por crianças a partir dos 8 anos e por pessoas com capacidades físicas, sensoriais ou mentais reduzidas, ou com falta de experiência e conhecimentos, se forem supervisionadas ou lhes tiverem sido dadas instruções sobre a utilização do aparelho de forma segura e se perceberem os riscos envolvidos.
- As crianças não devem brincar com a ferramenta.
- A limpeza e a manutenção que cabe ao utilizador não devem ser efetuadas por crianças sem supervisão.
- A Dremel consegue garantir o funcionamento sem falhas da ferramenta apenas se forem utilizados os acessórios originais destinados à ferramenta.
- **Não trabalhe com materiais que contenham amianto** (o amianto é considerado cancerígeno).
- **Tome medidas de proteção se, durante o trabalho, houver a possibilidade de serem produzidos pós nocivos à saúde, inflamáveis ou explosivos** (alguns pós são considerados cancerígenos); use uma máscara antipoeiras e, se possível, monte um dispositivo de aspiração de pó/aparar.
- Não troque o bico com a pistola na posição "on" (ligado), com a ficha ligada à tomada nem se estiver quente ao tato. Antes de trocar de bico, certifique-se de que a pistola de colar arrefeceu, que a ficha está desligada da tomada e que o botão está na posição "off" (desligado).

AMBIENTE

ELIMINAÇÃO

A unidade, os acessórios e a embalagem devem ser separados para efeitos de reciclagem.

APENAS PARA PAÍSES DA EUROPA



Não deitar ferramentas eléctricas no lixo doméstico! De acordo com a directiva europeia 2012/19/CE para aparelhos eléctricos e electrónicos usados, e com as respectivas implementações nas leis nacionais, as ferramentas eléctricas que não servem mais para a utilização, devem ser enviadas separadamente para a reciclagem.

DADOS

DADOS GERAIS

Descrição:	Pistola de colar Dremel			
Número do modelo	910	920	930	940
Temperatura da cola				
• reduzida (LO)	-	105°C	105°C	-
• elevada (HI)	165°C	-	165°C	195°C
Ø dos bastões				
de cola	7 mm	7 mm	7 mm	11/12 mm
Classe de protecção	□II	□II	□II	□II

EXTENSÕES ELÉCTRICAS

Use extensões eléctricas completamente desenroladas e seguras, com uma capacidade para, pelo menos, 5 amperes.

GEN

GERAL

A ferramenta foi concebida para a colagem rápida materiais limpos, secos e sem gorduras com cola derretida.

IMAGEM 1a/1b

1. Bico
2. Bastão de cola
3. Gatilho de avanço
4. Suporte
5. Botão da temperatura

IMAGEM 1c

6. Botão on/off (ligar/desligar) com luz indicadora
7. Cabos amovíveis
8. Botão para desprender o suporte
9. Bico de troca

UTILIZAÇÃO

LIGAR E DESLIGAR

Ligar:

Inserir a ficha da Pistola de Colar Dremel numa tomada eléctrica normal de 230 V.

Modelos 910, 920 e 930:

- A pistola de colar fica ligada e começa a aquecer assim que a ficha é inserida na tomada.

Pistola de Colar Bitérmica Modelo 930:

- Para ligar a Pistola de Colar, regule o botão (5) para a posição de baixa ou alta temperatura. Consulte a embalagem dos bastões de cola para determinar a temperatura adequada.

Modelo 940:

- Ligue o cabo de alimentação à pistola.
- Ligue o interruptor geral da pistola para ligá-la. A luz indicadora (6) acesa indica que a pistola de colar está ligada e a aquecer.

DESLIGAR:

- Retire a ficha da tomada eléctrica (modelos 910, 920 e 930).
- Desligue a pistola no interruptor ON/OFF (6; modelo 940). Retire a ficha eléctrica.

Deixe a pistola arrefecer completamente antes de a guardar. O bico quente pode provocar danos.

INICIAÇÃO

PREPARAR PARA COLAR

Os locais a serem colados devem estar limpos, secos e sem gorduras. Superfícies lisas devem ser lixadas um pouco antes de colar. **NÃO UTILIZAR SOLVENTES INFLAMÁVEIS PARA LIMPAR!** Tanto a pistola como o bico (1) ficam muito quentes. Materiais que arrefecem rapidamente (p.ex. aço) devem ser aquecidos para um melhor resultado de cola.

COLAR

PERIGO DE QUEIMADURAS! A cola e o bocal do injector (1) aquecem até uma temperatura de 195 °C. Não permitir o contacto directo da cola com pessoas e animais. Caso a cola quente entre em contacto com a pele, deixe correr água fria durante alguns minutos sobre a parte lesada.

Modelos 910, 920 e 930:

- Deixe a pistola de colar aquecer até atingir a temperatura de funcionamento correcta antes de começar a utilizá-la (\pm 5 min.). Não tente tirar a cola da pele. Coloque o bastão de cola (2). Carregue no gatilho de avanço (3).

Modelo 940:





- Uma vez desligado o cabo, a pistola pode ainda ser utilizada durante 5 minutos antes de ser necessário aquecê-la novamente.

NOTA: na primeira vez que utilizar a pistola, poderá ter de carregar dois bastões completos de cola para que esta comece a sair pelo bico.

- Aperte o gatilho (3) para aplicar cola na superfície pretendida.
- Junte as peças.
- Deixe a cola arrefecer antes de manusear o objecto ou a superfície.

DICA: Os bastões coloridos podem igualmente ser utilizados na decoração de tectos e vedações. Para mudar rapidamente de cor, recomendamos que corte os bastões em peças de 3 cm antes de inseri-los na pistola.

BASTÕES DE COLA

		Modelo			
		910	920	930	940
		 195°C	 195°C	 195°C	 195°C
Cola					
GG01	Cola multifunções, 7 mm	✓	-	✓	-
GG02	Cola multifunções, 7 mm	-	✓	✓	-
GG03	Cola p/ madeiras, 7 mm	✓	-	✓	-
GG04	Cola brilhante, 7 mm	-	✓	✓	-
GG05	Cola colorida, 7 mm	-	✓	✓	-
GG11	Cola multifunções, 11 mm	-	-	-	✓
GG13	Cola p/ madeiras, 11 mm	-	-	-	✓



FUNÇÃO ANTI-QUEDA DE GOTAS

Quando está quente, a pistola de colar inclui uma função anti-queda de gotas. Esta função impede o gotejamento de cola quando a pistola se encontra à temperatura de funcionamento.

NOTAS: Durante o aquecimento, a pistola pode deixar pingar algumas gotas de cola. Não utilize bastões brilhantes ou coloridos a altas temperaturas. A função anti-queda de gotas não funciona correctamente com este tipo de bastões.

Modelo 940: TROCA DO BICO

- Utilize uma chave inglesa para rodar o bico.
- Instale um novo bico.

TROCAR DE BASTÃO DE COLA

Não tente remover da pistola a porção não usada do bastão de cola. Se precisar de trocar de bastão de cola, esvazie o compartimento de fusão premindo o gatilho e insira um bastão novo.

APOIO / SUPORTE DE RECUIO

Enquanto a pistola permanecer quente, não a deite de lado. Use sempre o apoio.

- Empurre o apoio (4) para a posição "em baixo" quando este estiver temporariamente sem ser utilizado. (modelos 910, 920 e 930).
- Carregue no botão de desengate do suporte (8) para soltá-lo (modelo 940).

Quando voltar a precisar do apoio, empurre-o novamente para a posição “em cima”.

MANUTENÇÃO

LIMPEZA

TIRE A FICHA DA TOMADA ANTE DE COMEÇAR A TRABALHAR COM A FERRAMENTA. Mantenha a ferramenta sempre limpa para trabalhar bem e em segurança.

ASSISTÊNCIA TÉCNICA E GARANTIA

A garantia deste produto DREMEL está assegurada de acordo com as normas estatutárias/específicas do país; as avarias devidas ao desgaste normal, sobrecarga ou utilização incorrecta não estão abrangidas pela garantia. Se, apesar de todo o cuidado durante o fabrico e na fase de testes, a ferramenta falhar, envie-a *inteira*, para o seu agente autorizado, juntamente com o comprovativo de compra.

CONTACTO DA DREMEL

Para mais informações sobre a variedade, apoio e linha directa da Dremel, consulte o site www.dremel.com

Dremel, Konijnenberg 60, 4825 BD Breda, Holanda

ΜΕΤΑΦΡΑΣΗ ΤΩΝ ΠΡΩΤΟΤΥΠΩΝ ΟΔΗΓΙΩΝ

ΧΡΗΣΙΜΟΠΟΙΟΥΜΕΝΑ ΣΥΜΒΟΛΑ



ΔΙΑΒΑΣΤΕ ΑΥΤΕΣ ΤΙΣ ΟΔΗΓΙΕΣ



ΚΑΤΑΣΚΕΥΗ ΚΛΑΣΗΣ II



ΜΗΝ ΠΕΤΑΤΕ ΤΑ ΗΛΕΚΤΡΙΚΑ ΕΡΓΑΛΕΙΑ, ΤΑ ΕΞΑΡΤΗΜΑΤΑ ΚΑΙ ΤΙΣ ΣΥΣΚΕΥΑΣΙΕΣ ΜΑΖΙ ΜΕ ΤΑ ΟΙΚΙΑΚΑ ΑΠΟΡΡΙΜΜΑΤΑ

ΑΚΙΝΔΥΝΗ ΕΡΓΑΣΙΑ ΜΕ ΤΟ ΜΗΧΑΝΗΜΑ ΕΙΝΑΙ ΜΟΝΟ ΔΥΝΑΤΗ, ΑΝ ΔΙΑΒΑΣΤΕ Ε ΝΤΕΛΩΣ ΤΙΣ ΥΠΟΔΕΙΞΕΙΣ ΧΡΗΣΗΣ ΚΑΙ ΤΙΣ ΥΠΟΔΕΙΞΕΙΣ ΑΣΦΑΛΕΙΑΣ ΚΑΙ ΘΡΕΠΤΕ ΑΥΣΤΗΡΑ ΤΙΣ ΟΔΗΓΙΕΣ ΠΟΥ ΠΕΡΙΕΧΟΝΤΑΙ Σ' ΑΥΤΕΣ.

- Εάν το καλώδιο πάθει ζημιά ή κοπεί κατά τη διάρκεια της εργασίας, μην το αγγίζετε αλλά αποσυνδέστε αμέσως το φις από την παροχή ρεύματος. Μην χρησιμοποιείτε ποτέ τη μονάδα με φθαρμένο καλώδιο.
- Εάν πάθει ζημιά το καλώδιο ρεύματος, πρέπει να αντικατασταθεί από τον κατασκευαστή, τον αντιπρόσωπο σέρβις ή άτομα που διαθέτουν παρόμοιες ικανότητες για να αποφευχθούν ενδεχόμενοι κίνδυνοι.
- Η μονάδα δεν πρέπει να υγραίνεται, ούτε να λειτουργεί σε υγρό περιβάλλον.
- Για χρήση μόνο σε εσωτερικούς χώρους.
- Συνδέστε τις μονάδες που χρησιμοποιούνται σε εξωτερικούς χώρους μέσω διακόπτη προστασίας ρεύματος (FI) με μέγιστο ρεύμα ενεργοποίησης 30 mA. Να χρησιμοποιείτε μόνο καλώδια επέκτασης εγκεκριμένα για εξωτερικούς χώρους.
- Να διευθετείτε πάντα το καλώδιο προς την πίσω πλευρά της μονάδας και μακριά από αυτήν.
- Σε περίπτωση παύσης της εργασίας για περισσότερο από 30 λεπτά, αποσυνδέστε το φις από την παροχή ρεύματος.
- Αυτή η συσκευή μπορεί να χρησιμοποιηθεί από παιδιά ηλικίας 8 ετών και άνω και από άτομα με μειωμένες φυσικές, αισθητηριακές ή διανοητικές ικανότητες, ή ανεπαρκή εμπειρία και γνώσεις, εάν επιβλέπονται ή καθοδηγούνται στη χρήση της συσκευής με ασφαλή τρόπο και κατανοούν τους κινδύνους που ενέχει η χρήση της.
- Τα παιδιά δεν πρέπει να παίζουν με τη συσκευή.
- Ο καθαρισμός και η συντήρηση από τον χρήστη δεν πρέπει να γίνονται από παιδιά χωρίς επίβλεψη.
- Η Dremel μπορεί να εγγραφεί την άφιξη λειτουργία της μονάδας μόνο εάν χρησιμοποιούνται γνήσια εξαρτήματα, σχεδιασμένα γι' αυτήν.
- **Μην κατεργάζεστε υλικά που περιέχουν αμίαντο** (ο αμίαντος θεωρείται καρκινογόνο υλικό).
- **Να λαμβάνετε προστατευτικά μέτρα όταν κατά την εργασία σας ενδέχεται να δημιουργηθεί επιβλαβής, εύφλεκτη ή εκρηκτική σκόνη** (ορισμένα είδη σκόνης θεωρούνται καρκινογόνα). να φοράτε μάσκα προστασίας από τη σκόνη και να χρησιμοποιείτε διάταξη αναρρόφησης σκόνης/ροκανιδιών/γρεζιών όπου είναι δυνατόν.

EL

ΣΥΝΑΡΜΟΛΟΓΗΣΗ

ΓΕΝΙΚΑ

Το μηχάνημα προορίζεται για τη γρήγορη συγκόλληση με καυτό θερμοσυκολλητικό υλικό καθαρών, στεγνών και χωρίς λίπη υλικών.

ΕΙΚΟΝΑ 1a/1b

1. Ακροφύσιο
2. Ράβδος κόλλας
3. Σκανδάλη τροφοδοσίας
4. Βάση
5. Διακόπτης θερμοκρασίας

ΕΙΚΟΝΑ 1c

6. Διακόπτης λειτουργίας (on/off) με φωτεινή ένδειξη
7. Αποσυνδεδεμένο καλώδιο
8. Κομπί ελευθέρωσης βάσης
9. Αντικαθιστώμενο ακροφύσιο

ΧΡΗΣΗ

ΘΕΣΗ ΣΕ ΛΕΙΤΟΥΡΓΙΑ/ΕΚΤΟΣ ΛΕΙΤΟΥΡΓΙΑΣ

Ενεργοποίηση:

Συνδέστε το Πιστόλι Κόλλας Dremel σε μία στάνταρ πρίζα ρεύματος 230 V.

Μοντέλα 910, 920 και 930:

- Μόλις συνδέσετε το πιστόλι κόλλας στην πρίζα, τίθεται σε λειτουργία και θερμαίνει την κόλλα.

Πιστόλι Κόλλας Διπλής Θερμοκρασίας, Μοντέλο 930:

- Τοποθετήστε το διακόπτη (5) στη θέση χαμηλής ή υψηλής θερμοκρασίας για να θέσετε σε λειτουργία το Πιστόλι Κόλλας. Αναπρέξτε στη συσκευασία των ράβδων κόλλας για να εξακριβώσετε τη σωστή θερμοκρασία.

Μοντέλο 940:

- Συνδέστε το καλώδιο ρεύματος στο πιστόλι κόλλας.
- Ενεργοποιήστε το πιστόλι κόλλας χρησιμοποιώντας τον κύριο διακόπτη. Η ένδειξη (6) δείχνει ότι το πιστόλι κόλλας βρίσκεται σε λειτουργία και θερμαίνεται.

Απενεργοποίηση:

- Αποσυνδέστε το φως του καλωδίου ρεύματος από την πρίζα (μοντέλα 910, 920 και 930).
- Ενεργοποίηση/απενεργοποίηση με το διακόπτη (6, μοντέλο 940). Αποσυνδέστε το φως του καλωδίου ρεύματος από την πρίζα.

- Μην αλλάζετε ακροφύσια όταν το πιστόλι κόλλας είναι ενεργοποιημένο (βρίσκεται στη θέση "on"), είναι συνδεδεμένο στο ρεύμα ή ζεστό στην αφή. Πριν αλλάξετε ακροφύσια, βεβαιωθείτε ότι το πιστόλι κόλλας είναι κρύο στην αφή και αποσυνδεδεμένο από το ρεύμα, καθώς και ότι ο διακόπτης βρίσκεται στη θέση απενεργοποίησης ("off").

ΠΕΡΙΒΑΛΛΟΝ

ΑΠΟΣΥΡΣΗ

Η μονάδα, τα εξαρτήματα και η συσκευασία πρέπει να ταξινομηθούν για ανακύκλωση φιλική στο περιβάλλον.

ΜΟΝΟ ΓΙΑ ΕΥΡΩΠΑΪΚΕΣ ΧΩΡΕΣ



Μην ρίχνετε τα ηλεκτρικά εργαλεία στα απορρίμματα του σπιτιού σας! Σύμφωνα με την Κοινοτική Οδηγία 2012/19/ΕΚ σχετικά με τις παλαιές ηλεκτρικές και ηλεκτρονικές συσκευές και τη μεταφορά της οδηγίας αυτής σε εθνικό δίκαιο είναι πλέον υποχρεωτικό τα άχρηστα ηλεκτρικά εργαλεία να συλλέγονται ξεχωριστά για να ανακυκλωθούν τρόπο φιλικό προς το περιβάλλον.

ΠΡΟΔΙΑΓΡΑΦΕΣ

ΓΕΝΙΚΕΣ ΠΡΟΔΙΑΓΡΑΦΕΣ

Περιγραφή: Αριθμός μοντέλου	Πιστόλι Κόλλας Dremel			
Θερμοκρασία κόλλας	910	920	930	940
• Χαμηλή (LO)	-	105°C	105°C	-
• κόλλας (HI)	165°C	-	165°C	195°C
Ø ράβδου				
κόλλας	7 mm	7 mm	7 mm	11/12 mm
Κλάση προστασίας	Ⓜ	Ⓜ	Ⓜ	Ⓜ

ΗΛΕΚΤΡΙΚΟ ΚΑΛ ΔΙΟ ΕΠΕΚΤΑΣΗ (ΜΠΑΛΑΝΤΕΖΑ)

Χρησιμοποιείτε εντέλως ζετυλιγμένα και ασφαλή καλώδια επέκτασης (μπαλαντέζες) με μια χωρητικότητα το λιγότερο 5 Α.

Πριν αποθηκεύσετε τη συσκευή, αφήστε τη να κρυώσει πλήρως. Το καυτό ακροφύσιο μπορεί να προκαλέσει τραυματισμό ή ζημιά.

ΦΥΛΑΟΤΕ ΑΥΤΕΣ ΤΙΣ ΟΔΗΓΙΕΣ

Προετοιμασία της συγκόλλησης

Οι υπό συγκόλληση θέσεις πρέπει να είναι καθαρές, στεγνές και χωρίς λίπη. Λείες επιφάνειες πρέπει, πριν τη συγκόλληση, να εκτραχυνθούν με τριβή. **Μη χρησιμοποιείτε εύφλεκτα υλικά για τον καθαρισμό!** Η θερμοκρασία του περιβάλλοντος και των υπό συγκόλληση τεμαχίων δεν πρέπει να είναι χαμηλότερη από +5 °C και υψηλότερη από +50 °C. Προθερμάντε υλικά που ψύχονται γρήγορα (π.χ. χάλυβα) για την καλύτερη πρόσφυση του υλικού συγκόλλησης.

Συγκόλληση

Κίνδυνος εγκαύματος! Η κόλλα και η μύτη του ακροφυσίου (1) θερμαίνονται πάρα πολύ. Μην αφήσετε το υλικό συγκόλλησης να έρθει σε επαφή με πρόσωπα ή ζώα. Όταν έρθει η επιδερμίδα σε επαφή με την κόλλα θέστε αμέσως το προσβλημένο μέρος για μερικά λεπτά κάτω από τρεχούμενο κρύο νερό. Μην προσπαθήσετε να αφαιρέσετε την κόλλα από την επιδερμίδα.

Μοντέλα 910, 920 και 930:

- Πριν χρησιμοποιήσετε το πιστόλι κόλλας, αφήστε το να φτάσει σε θερμοκρασία λειτουργίας (±5 λεπτά). Εισάγετε το θερμοσυσκολλητικό φυσίγιο (2). Πατήστε το πλήκτρο προώθησης (3).

Μοντέλο 940:

- Αφού αποσυνδεθεί το καλώδιο, το πιστόλι κόλλας παραμένει λειτουργικό για 5 λεπτά, πριν απαιτηθεί θέρμανση.

ΣΗΜΕΙΩΣΗ: Κατά την πρώτη χρήση, ίσως χρειαστεί να εισάγετε έως δύο ολόκληρες ράβδους κόλλας πριν αρχίσει να ρέει η κόλλα.

- Για να εφαρμόσετε κόλλα στην επιθυμητή επιφάνεια, πιέστε τη σκανδάλη (3).
- Πιέστε μαζί τα μέρη που θέλετε να κολλήσετε.
- Πριν χρησιμοποιήσετε το αντικείμενο ή την επιφάνεια, περιμένετε μέχρι να κρυώσει η κόλλα.

ΥΠΟΔΕΙΞΗ: Η Dremel διαθέτει επίσης ράβδους με στρας και χρώμα για διακοσμητικές χρήσεις. Αυτές οι ράβδοι έχουν δημιουργηθεί ειδικά για δημιουργικές εργασίες και χρήση σε χαμηλή θερμοκρασία (105 °C). Οι χρωματιστές ράβδοι μπορούν επίσης να χρησιμοποιηθούν για σφράγισμα διακοσμήσεων. Για να μπορείτε να αλλάζετε

γρήγορα χρώματα, σας συνιστούμε να κόβετε τις ράβδους σε κομμάτια 3 εκ. πριν τις εισάγετε στο πιστόλι κόλλας.

ΡΑΒΔΟΙ ΚΟΛΛΑΣ

		Μοντέλο			
		910	920	930	940
Κόλλα					
GG01	Κόλλα πολλαπλών χρήσεων, 7 χιλ.	✓	-	✓	-
GG02	Κόλλα πολλαπλών χρήσεων, 7 χιλ.	-	✓	✓	-
GG03	Κόλλα για ξύλο, 7 χιλ.	✓	-	✓	-
GG04	Κόλλα με στρας, 7 χιλ.	-	✓	✓	-
GG05	Χρωματιστή κόλλα, 7 χιλ.	-	✓	✓	-
GG11	Κόλλα πολλαπλών χρήσεων, 11 χιλ.	-	-	-	✓
GG13	Κόλλα για ξύλο, 11 χιλ.	-	-	-	✓



ΛΕΙΤΟΥΡΓΙΑ ΕΛΕΓΧΟΥ ΣΤΑΛΑΞΗΣ

Όταν θερμανθεί, το πιστόλι κόλλας διαθέτει μία λειτουργία ελέγχου στάλαξης. Αυτή αποτρέπει τη διαρροή κόλλας σταγόνα-σταγόνα όταν το πιστόλι κόλλας βρίσκεται σε θερμοκρασία λειτουργίας.

ΣΗΜΕΙΩΣΕΙΣ: Κατά τη θέρμανση, μπορεί να διαρρέουν μερικές σταγόνες κόλλας από το πιστόλι. Μην χρησιμοποιείτε ράβδους με στρας ή χρώμα σε υψηλή θερμοκρασία. Η λειτουργία ελέγχου στάλαξης δεν θα δουλεύει σωστά.

Μοντέλο 940: ΑΝΤΑΛΛΑΚΤΙΚΟ ΑΚΡΟΦΥΣΙΟ

- Χρησιμοποιήστε ένα κλειδί και αφαιρέστε το ακροφύσιο από το περίβλημα.
- Τοποθετήστε ένα νέο ακροφύσιο στο περίβλημα.

Αλλαγή των ράβδων κόλλας

Μην προσπαθήσετε να αφαιρέσετε το αχρησιμοποίητο κομμάτι της ράβδου κόλλας από το πιστόλι κόλλας. Όταν πρέπει να αλλάξετε τύπο ράβδου κόλλας, αδειάστε το θάλαμο τήξης, πιέζοντας τη σκανδάλη και εισάγετε το νέο τύπο.

ΒΑΣΗ / ΑΝΑΔΙΠΛΟΥΜΕΝΟ ΣΤΗΡΙΓΜΑ

Όταν το πιστόλι είναι καυτό, μην το αφήνετε ακουμπισμένο στη μία πλευρά του. Να χρησιμοποιείτε πάντα τη βάση.

- Όταν δεν χρησιμοποιείτε προσωρινά τη βάση (4), στρώστε την στην "κάτω" θέση. (μοντέλα 910, 920 και 930).
- Για να ελευθερώσετε το στήριγμα, πιέστε το κουμπί ελευθέρωσης του στήριγματος (8) (μοντέλο 940).

Όταν θέλετε να την χρησιμοποιήσετε ξανά ή να αποθηκεύσετε τη συσκευή, στρώστε την πίσω στην "επάνω" θέση.

ΣΥΝΤΗΡΗΣΗ

ΚΑΘΑΡΙΣΜΑ

Πριν από κάθε εργασία στο ίδιο το μηχανήμα βγάξτε το φως από την πρίζα. Διατηρείτε τη συσκευή πάντοτε καθαρή για να μπορείτε να εργάζεσθε καλά και ασφαλώς.

ΣΕΡΒΙΣ ΚΑΙ ΕΓΓΥΗΣΗ

Αυτό το προϊόν DREMEL είναι εγγυημένο σύμφωνα με τους νομικούς/τοπικούς κανονισμούς. Οι ζημιές που οφείλονται σε κανονική φθορα και σπάσιμο, υπερφόρτωση ή εσφαλμένο χειρισμό αποκλείονται από την εγγύηση. Σε περίπτωση που το εργαλείο δε λειτουργεί, παρόλη την προσεκτική κατασκευή και δοκιμή, στείλτε το **συναρμολογημένο** μαζί με απόδειξη αγοράς στον έμπορό σας.

ΕΠΑΦΗ ΜΕ DREMEL

Περισσότερες πληροφορίες σχετικά με τη συλλογή Dremel, υποστήριξη και θομιμίζε, θα βρείτε στην ιστοσελίδα www.dremel.com.

Dremel, Konijnenberg 60, 4825 BD Breda, Ολλανδία

ΑΛΕΤΛΕ ΤΗΛΙΚΕΣΙΣ ΒΙΡ ΒΙΧΙΜΔΕ ΧΑΛΙΣΜΑΚ ΑΝΧΑΚ, ΚΥΛΛΑΝΙΜ ΚΙΛΑΥΖΥΝΥ VE ΓΥΒΕΝΛΙΚ ΤΑΛΙΜΑΤΛΑΡΙΝΙ ΙΥΙΧΕ ΟΚΥΥΠ, ΪΧΙΝΔΕΚΙΛΕΡΕ ΤΑΜ ΟΛΑΡΑΚ ΥΥΜΑΚΛΑ ΜΥΜΚΥΝΔΥΡ.

- Χάλισμα εσναςίνα κابلο ζαζα γορϋρσε veya kesilirse kabloya dokunmayın, ana fiş prizden çekin. Herhangi bir kablosu hasar almışçın makineyi asla kullanmayın.
- Besleme kablosunun zarar görmese durumunda, herhangi bir tehlikenin önüne geçmek için söz konusu kablunun değışimi üretici, onun servis elemanı veya benzer kalifiye kişiler tarafından yapılmalıdır.
- Birim nemli olmamalıdır ve ayrıca nemli ortamlarda çalıştırılmamalıdır.
- Sadece iç mekanda kullanım içindir.
- Dış mekanlara yönelik birimler maksimum 30 mA'lık tetikleyici akıma sahip kaçak hat akımı koruma anahtarı (FI) aracılığıyla bağlayın. Sadece dış mekan için onaylanmış uzatma kablolarını kullanın.
- Kabloyu daima birimin arkasına doğru uzaktan uzatın.
- 30 dakikayı aşan durmalarda, ana fiş prizden çekin.
- Aletin güvenli bir şekilde kullanılması ve meydana gelebilecek tehlikeler ile ilgili gözetim altında olmaları veya talimat almaları kaydıyla bu alet 8 ve daha üstü yaş çocuklar ve kısıtlı fiziksel, duyuval veya zihinsel yetkinliğe sahip ya da tecrübe ve bilgisi eksik kişiler tarafından kullanılabilir.
- Çocuklar aletle oynamamalıdır.
- Temizlik ve kullanıcı bakımı, gözetim olmaksızın çocuklar tarafından yapılmamalıdır.
- Dremel birimin kusursuz bir şekilde çalışacağını ancak söz konusu birime yönelik orijinal aksesuarların kullanılması kaydıyla garanti eder.
- **Elektrikli el aletinizle asbest içeren maddeleri işlemeyin** (asbest kanserojen bir madde olarak kabul edilir).
- **Çalışma sırasında sağlığa zararlı, yanıcı veya patlayıcı tozların çıkma olasılığı varsa gerekli koruyucu önlemleri alın** (bazı tozlar kanserojen sayılır); koruyucu toz maskesi takın ve eğer aletinize takılabiliyorsa bir toz/tałaş emme tertibatı bağlayın.

TR ORJINAL YÖNERGELERİN ÇEVİRİSİ

KULLANILAN SEMBOLLER



BU TALİMATLARI GÜVENLİ BİR ŞEKİLDE SAKLAYIN



SINIF II KONSTRÜKSİYON



ELEKTRIKLI ALETLERİ, AKSESUARLARI VE AMBALAJLARI EVSEL ATIK MALZEMELER İLE BİRLİKTE ÇÖPE ATMAYIN

- Tutkal tabancası "açık" konumda, prize takılı veya dokunulmayacak kadar sıcak olduğu durumlarda nozülleri değiştirmeyiniz. Nozülleri değiştirmeden önce, tutkal tabancasının dokunmaya müsait hale gelene kadar soğuduğundan fişinin prize takılı olmadığından ve anahtarın "kapalı" konuda olduğundan emin olunuz.

ÇEVRE

KORUMASI

Ünite, aksesuarları ve ambalajı çevreye duyarlı biçimde geri dönüşüme uygun biçimde sınıflandırılmalıdır.

SADECE AVRUPA ÜLKELERİ İÇİN



Elektrikli el aletini evsel çöplerin içine atmayın!
Elektrikli el aletleri ve eski elektronik aletlere ilişkin 2012/19/AT sayılı Avrupa Birliği yönetmeliği ve bunların tek tek ülkelerin hukuklarına uyarlanması uyarınca, kullanım ömrünü tamamlamış elektrikli el aletleri ayrı ayrı toplanmak ve çevre dostu bir yöntemle tasfiye edilmek üzere yeniden kazanım merkezlerine gönderilmek zorundadır.

TEKNİK ÖZELLİKLER

GENEL SPESİFİKASYONLAR

Tanım: Model	Dremel Tutkal Tabancası			
numarası	910	920	930	940
Tutkal sıcaklığı				
• düşük (LO)	-	105°C	105°C	-
• yüksek (HI)	165°C	-	165°C	195°C
Tutkal çubuğu Ø	7 mm	7 mm	7 mm	11/12 mm
Koruma sınıfı	II	II	II	II

UZATMA KABLOLARI

5 Amp kapasiteli güvenli uzatma kabloları ve tamamı açılmış olarak kullanınız.

MONTAJ

GENEL

Bu alet, temiz, kuru ve yağsız malzemelerin sıcak yapışkanla hızla yapıştırılması için geliştirilmiştir.

RESIM 1a/1b

- Nozül
- Tutkal çubuğu
- Besleme tetiği
- Sehpa
- Sıcaklık anahtarı

RESIM 1c

- Işıkli açma/kapama anahtarı
- Çıkartılabilir kablo
- Sehpa ayırma düğmesi
- Değiştirilebilir nozül

AÇMA/KAPAMA

Açma:

Dremel Tutkal Tabancası'nın fişini standart bir 230 V prize takın.

Model 910, 920 ve 930:

- Tutkal tabancasının fişi takıldığında açılır ve ısıtmaya başlar.

Çift Sıcaklıklı Tutkal Tabancası Model 930:

- Tutkal Tabancasını açmak için anahtarı (5) düşük veya yüksek sıcaklık ayarına getiriniz. Uygun sıcaklığı belirlemek için tutkal çubuğunun ambalajına başvurunuz.

Model 940:

- Güç kablosunu tutkal tabancasına bağlayınız.
- Tutkal tabancasını ana anahtardan açınız. Işık (6) tutkal tabancasının açık ve ısınmakta olduğu gösterir.

Kapatma:

- Elektrik fişini çekiniz (model 910, 920 ve 930).
- Aleti açma/kapama düğmesinden kapatınız (6; model 940). Elektrik fişini çekiniz.

Saklamaya kaldırmadan önce aleti iyice soğumaya bırakınız. Kızgın nozül hasara neden olabilir.

BAŞLARKEN

YAPIŞTIRMA İŞLEMINE HAZIRLIK

Yapıştırılacak yer temiz, kuru ve yağsız olmalıdır. Parlak yüzeyleri yapıştırmadan önce biraz kazıyın. Temizlik için yanıcı ve çözücü madde kullanmayın!

Ortam sıcaklığı ve yapıştırılacak parçalar +5 °C'den soğuk, +50 °C'den sıcak olmamalıdır. Hızla soğuyan malzemeleri (örneğin çelik) daha iyi yapışmaları için önceden ısıtın.

YAPIŞTIRMA

Yanma tehlikesi! Tutkal ve nozul ucu (1) çok ısınır. Kızgın yapışkan maddenin başkalarına veya hayvanlara bulaşmamasına dikkat edin. Eğer kızgın yapışıcı madde cildinize değerse, orasını birkaç dakika soğuk su huzmesi altında tutun. Yapışıcı maddeyi cildinizden almayı denemeyin.

Model 910, 920 ve 930:

- Kullanmadan önce tutkal tabancasının çalışma sıcaklığına gelmesini bekleyiniz (±5 dakika). Eriyici yapışkanı (2) aletin içine surun. Besleme düğmesine (3) basın.

Model 940:

- Kablo çıkardıktan sonra tutkal tabancası 5 dakika boyunca kullanılabilir, ardından tekrar ısıtılması gerekir.

NOT: İlk kullanımda, tutkal akmaya başlamadan önce iki çubuğu da komple doldurmanız gerekebilir.

- İstenecek yüzey üzerine tutkalı uygulamak için tetiği (3) çekiniz.
- Parçaları birleştirip bastırın.
- Nesneye veya yüzeye dokunmadan önce tutkalın soğumasını bekleyin.

İPUCU: Dremel dekoratif amaçlar için yıldızlı ve renkli tutkal çubukları da sağlamaktadır. Bu çubuklar özel olarak yaratıcı projeler ve düşük sıcaklık için (105 °C) geliştirilmiştir. Renkli çubuklar sızdırmazlık sağlayan dekorasyonlar için de kullanılabilir. Kullanılan rengi hızlı bir şekilde değiştirmek için, çubukları tutkal tabancasına takmadan önce 3 cm'lik parçalar halinde kesmeniz önerilir.

TUTKAL ÇUBUKLARI

		Model 910 920 930 940			
		105°C	105°C	105°C	105°C
Tutkal					
GG01	Çok amaçlı tutkal, 7mm	✓	-	✓	-
GG02	Çok amaçlı tutkal, 7mm	-	✓	✓	-
GG03	Tahta tutkalı, 7mm	✓	-	✓	-
GG04	Yıldızlı tutkal, 7mm	-	✓	✓	-
GG05	Renkli tutkal, 7mm	-	✓	✓	-
GG11	Çok amaçlı tutkal, 11mm	-	-	-	✓
GG13	Tahta tutkalı, 11mm	-	-	-	✓



DAMLAMA KONTROLÜ FONKSİYONU

Isıtıldığında tutkal tabancasında bir damlama kontrolü fonksiyonu bulunur. Bu, tutkal çalışma sıcaklığına geldiğinde tutkalın damlamasını önler.

NOTLAR: Isıtma sırasında tutkal tabancasından birkaç damla tutkal çıkabilir.

Yıldızlı veya renkli çubukları yüksek sıcaklıklarda kullanmayınız. Damlama kontrolü fonksiyonu düzgün çalışmaz.

Model 940: Nozulü değiştirme

- Nozulü çevirerek gövdeden ayırmak için bir pense kullanınız.
- Gövdeye yeni bir nozul takınız.

TUTKAL ÇUBUKLARININ DEĞİŞTİRİLMESİ

Tutkal çubuğunun kullanılmayan kısmını tutkal tabancasından çıkarmaya çalışmayınız. Kullanılan tutkal çubuğunu değiştirmek isterseniz, eritme bölümünü tetiği çekerek boşaltınız ve yeni çubuğu takınız.

STAND / SEHPAYI AYIRMA

Tutkal tabancası sıcakken yan konumda bırakmayın. Her zaman standı kullanın.

- Geçici olarak kullanmadığınızda standı (4) iterek "aşağı" konumuna getirin. (model 910, 920 ve 930).
- Sehpayı ayırmak için sehpa ayırma düğmesine (8) basınız (model 940).

Yeniden kullanırken veya saklarken, standı yeniden "yukarı" konumuna getirin.

BAKIM

TEMİZLİK

Aletin kendinde bir çalışma yapmadan önce **şebekle fişini prizden çekin.**

İyi ve güvenli bir biçimde çalışabilmek için aleti daima temiz tutun.

SERVİS VE GARANTİ

Bu DREMEL ürünü, yerel/ulusal yasal düzenlemelere uygun biçimde, normal aşınma ve eskimeden kaynaklanan hasarlara karşı garanti kapsamındadır; aşırı yüklenmeden veya uygun olmayan kullanımdan kaynaklanan hasarlar garanti kapsamına alınmaz. İmalat ve test aşamalarında gösterilen azami özene rağmen üniteye çalışma hatası oluşursa, *monte edilmiş biçimde* satın aldığınız yerden fatura veya kasa fişi ile birlikte servise gönderiniz.

DREMEL'E ULAŞIN

Dremel alet donanımı, destek ve yardım hattı hakkında daha fazla bilgi için www.dremel.com adresini ziyaret edin.

Dremel, Konijnenberg 60, 4825 BD Breda, Hollanda

PŘEKLAD ORIGINÁLNÍCH POKYŇŮ

POUŽITÉ SYMBOLY



PŘEČTĚTE SI TYTO POKYNY



TŘÍDA II SESTAVENO



**SPOLEČNĚ S DOMOVNÍM
ODPADEM NEVYHAZUJTE
ELEKTRICKÉ NÁSTROJE,
PŘÍSLUŠENSTVÍ A OBALY**

BEZPEČNÁ PRÁCE SE STROJEM JE MOŽNÁ JEN POKUD SI DŮKLADNĚ PROČTĚTE NÁVOD K OBSLUZE A BEZPEČNOSTNÍ PŘEDPISY A PŘÍSNĚ DODRŽÍTE ZDE UVEDENÉ POKYNY

- Je-li kabel poškozen nebo přefříznut během práce, nedotýkejte se kabelu a okamžitě jej odpojte od sítě. Nikdy nepoužívejte elektrické nářadí s poškozeným kabelem.
- Je-li napájecí kabel poškozen, je třeba jej vyměnit, přičemž výměnu musí provést výrobce, autorizovaný servis nebo jiná kvalifikovaná osoba, aby nedošlo k ohrožení zdraví či majetku.
- Přístroj nesmí být vlhký a nesmí být používán ve vlhkém prostředí.
- Pouze pro vnitřní použití.
- Nářadí, které je používáno v exteriéru, je třeba připojit přes jistič o maximálním vypínacím proudu 30 mA. Používejte pouze takový prodlužovací kabel, který je schválený pro použití v exteriéru.
- Kabel musí vždy směřovat od přístroje.
- Při přerušení práce na víc jak 30 minut odpojte kabel od sítě.
- Toto zařízení mohou používat děti starší 8 let a osoby s omezenou pohyblivostí či smyslovým vnímáním nebo osoby s mentálním postižením, jakož i osoby bez odpovídajících znalostí či předchozích zkušeností, pouze v případě, že budou pracovat pod odpovídajícím dohledem nebo po odpovídající instrukci, přičemž je vždy třeba se ujistit, že porozuměly hrozícím rizikům.
- Toto zařízení není hračka pro děti.
- Děti nesmějí bez dozoru zařízení čistit a provádět uživatelskou údržbu.
- Dremel je schopen zaručit bezvadnou funkci zařízení pouze tehdy, je-li zařízení používáno s originálním příslušenstvím pro ně určeným.
- **Nepracováváte žádný materiál obsahující azbest** (azbest je karcinogenní).
- **Učinit ochranná opatření, pokud při práci může vzniknout zdraví škodlivý, hořlavý nebo výbušný prach** (některý prach je karcinogenní); noste ochrannou masku proti prachu a použijte, lze-li jej připojit, odsávání prachu či třísek.

CS

MONTÁŽ

OBEČNÉ

Stroj je určen k rychlému slepení čistých, suchých a nemastných materiálů pomocí horkého roztaveného lepidla.

OBRÁZEK 1a/1b

1. Tryska
2. Lepicí tyčinka
3. Spoušť pro ovládání přísunu
4. Stojánek
5. Teplotní spínač

OBRÁZEK 1c

6. Vypínač se světelnou kontrolkou
7. Odpojitelná šňůra
8. Tlačítko pro uvolnění stojánku
9. Vyměnitelná tryska

POUŽITÍ

ZAPNUTÍ-VYPNUTÍ

Zapnutí:

Zapojte lepicí pistoli Dremel do běžné zásuvky elektrické sítě s napětím 230 V.

Modely 910, 920 a 930:

- Po zapojení se lepicí pistole zapne a začne se nahřívat.

Model 930 se dvojitou teplotou lepicí pistole:

- Přepněte spínač (5) do polohy nízké nebo vysoké teploty, čímž lepicí pistoli zapnete. Na balení lepidla najdete informace o doporučené teplotě.

Model 940:

- Připojte napájecí šňůru k lepicí pistoli.
- Zapněte lepicí pistoli vypínačem. Kontrolka (6) vás upozorní na zapnutí a nahřívání lepicí pistole.

Vypnutí:

- Odpojte přívod napájení (modely 910, 920 a 930).
- Vypněte/zapněte jednotku vypínačem (6; model 940). Odpojte přívod napájení.

Před uložením nechte přístroj zcela vychladnout. Horká tryska může způsobit škody.

- Neměňte trysky, když je lepicí pistole v zapnuté poloze, připojená nebo horká na dotek. Před výměnou trysek se ujistěte, že lepicí pistole je na dotek chladná a že se vypínač nachází ve vypnuté poloze.

ŽIVOTNÍ PROSTŘEDÍ

ZPRACOVÁNÍ ODPADŮ

Nářadí, příslušenství a obaly by měly být tříděny a sbírány k opětovnému zhodnocení nepoškozujícím životní prostředí.

POUZE PRO EVROPSKÉ ZEMĚ



Sítová nářadí nevyhazujte do komunálního odpadu! Podle evropské směrnice 2012/19/ES o starých elektrických a elektronických zařízeních a její implementace v národních zákonech musí být vyřazená sítová nářadí sbírána odděleně a likvidována způsobem nepoškozujícím životní prostředí.

SPECIFIKACE

OBEČNÉ SPECIFIKACE

Popis:	Lepicí pistole Dremel			
Číslo modelu	910	920	930	940
Teplota lepidla				
• Nízká (LO)	-	105°C	105°C	-
• Vysoká (HI)	165°C	-	165°C	195°C
Lepicí tyčinka Ø	7mm	7mm	7mm	11/12mm
Třída ochrany	ⓂII	ⓂII	ⓂII	ⓂII

PRODLUŽOVACÍ SÍŤOVÉ KABELY

Bezpečně prodlužovací síťové kabely o zatížitelnosti alespoň 5 A použijte úplně rozvinuté.

ZAČÍNÁME

PŘÍPRAVA LEPENÍ

Lepená místa musí být čistá, suchá a nemastná. Hladké povrchy před lepením zdrsněte.

K čištění nepoužívejte žádná hořlavá rozpouštědla! Teplota okolí i lepené díly nesmějí být chladnější než +5 °C a teplejší než +50 °C. Rychlechladnoucí materiály (např. ocel) pro lepší přilnavost lepidla zahřejte.

LEPENÍ

Nebezpečí popálení! Lepidlo a hrot trysky (1) se silně zahřívají. Nenechte osoby nebo zvířata přijít do styku s horkým lepidlem. Pokud se horké lepidlo dotkne pokožky, okamžitě toto místo podržte několik minut pod proudem studené vody. Nepokoušejte se lepidlo odstranit z kůže.

Modely 910, 920 a 930:

- Před použitím nechte lepicí pistoli vychladnout na provozní teplotu (± 5 minut). Vložte tyčinku tavného lepidla (2). Stlačte tlačítko posuvu (3).

Model 940:





- Po odpojení šňůry zůstane lepicí pistole ještě 5 minut v provozu, než bude vyžadovat nahřátí.

POZNÁMKA: Při prvním použití může být potřeba založit až dvě plně lepicí tyčinky, než lepidlo začne téci.

- Stlačení „spouště“ (3) naneste lepidlo na požadované místo.
- Lepené části dejte k sobě.
- Před manipulací s předmětem nebo povrchem nechte lepidlo vychladnout.

TIP: Společnost Dremel dodává také lesklé a barevné tyčinky pro dekorativní účely. Tyto tyčinky byly speciálně vyvinuty pro kreativní projekty a nízkou teplotu (105 °C). Barevné tyčinky lze použít také k podlepení a utěsnění dekorací. Aby bylo možné měnit rychle barvy, doporučuje se nařezat tyčinky na kousky o délce 3 cm před jejich vložením do lepicí pistole.

LEPICÍ TYČINKY

		Model 910 920 930 940			
		 105°C	 105°C	 105°C	 105°C
Lepidlo					
GG01	Víceúčelové lepidlo, 7 mm	✓	-	✓	-
GG02	Víceúčelové lepidlo, 7 mm	-	✓	✓	-
GG03	Lepidlo na dřevo, 7 mm	✓	-	✓	-
GG04	Lesklé lepidlo, 7 mm	-	✓	✓	-
GG05	Barevné lepidlo, 7 mm	-	✓	✓	-
GG11	Víceúčelové lepidlo, 11 mm	-	-	-	✓
GG13	Lepidlo na dřevo, 11 mm	-	-	-	✓



FUNKCE KONTROLY UKÁPNUTÍ

Nahřátá lepicí pistole má funkci pro kontrolu ukápnutí. Tato funkce zabraňuje ukápnutí lepidla, když má lepicí pistole provozní teplotu.

POZNÁMKY: Při nahřívání může lepicí pistole uvolnit několik kapek lepidla.

Nepoužívejte lesklé lepidlo ani barevná lepidla při vysoké teplotě. Funkce kontroly ukápnutí nebude fungovat správně.

Model 940: VYMĚNITELNÁ TRYSKA

- Uvolněte trysku z pláště klíčem.
- Namontujte novou trysku do pláště.

VÝMĚNA LEPICÍCH TYČINEK

Nesnažte se nepoužitou část lepicí tyčinky vyjmout z lepicí pistole. Potřebujete-li přejít na jiné lepidlo, vyprázdněte stisknutím spouště tavicí komoru a založte lepidlo nové.

STOJAN / SKLÁDACÍ STOJÁNEK

Je-li lepicí pistole horká, nepokládejte ji. Vždy používejte stojan.

- Zatlačte stojan (4) do „dolní“ polohy, když jej dočasně nepoužíváte. (modely 910, 920 a 930).
- Stisknutím tlačítka pro uvolnění stojánu (8) uvolněte stojánek (model 940).

Při opětovném použití nebo uložení vraťte stojan do „horní“ polohy.

ÚDRŽBA

ČIŠTĚNÍ

Před každou prací na stroji vytáhněte síťovou zástrčku.

Stroj udržujte vždy v čistotě, aby jste dobře a bezpečně pracovali.

SERVIS A ZÁRUKA

Na tento výrobek DREMEL je poskytována záruka v souladu se zákonnými/specifickými předpisy země určení; poškození způsobená normálním opotřebením, přetížením nebo nesprávným zacházením jsou ze záruky vyloučena. Kdyby náhodí, vzdor pečlivé výroby a důkladnému testování, selhalo, zašlete je *nerozebrané*, spolu s nákupním dokladem, svému prodejci.

KONTAKT NA FIRMU DREMEL

Další informace ohledně sortimentu, podpoře a horké zákaznické lince firmy Dremel, viz www.dremel.com

Dremel, Konijnenberg 60, 4825 BD Breda, Nizozemsko

BEZPEČNÁ I VYDAJNÁ PRÁCA PRZY UŻYCIU TEGO URZĄDZENIA MOŻLIWA JEST TYLKO PO UWAŻNYM ZAPOZNANIU SIĘ Z NINIEJSZĄ INSTRUKCJĄ OBSŁUGI ORAZ ŚCIŚLYM PRZESTRZEŻANIEM WSKAZÓWEK BEZPECZEŃSTWA.

- W przypadku uszkodzenia lub przecięcia przewodu podczas pracy nie należy go dotykać, ale natychmiast wyjąć wtyczkę. Nie wolno używać urządzenia, jeżeli jego przewód zasilający jest uszkodzony.
- Jeśli przewód zasilający jest uszkodzony, należy oddać go producentowi, przedstawicielowi jego serwisu lub podobnie wykwalifikowanej osobie w celu wymiany, aby uniknąć zagrożenia.
- Urządzenie nie może być mokre i nie można używać go w wilgotnym otoczeniu.
- Tylko do użytku wewnątrz pomieszczeń.
- Urządzenia użytkowane na zewnątrz należy podłączyć do zasilania za pośrednictwem wyłącznika różnicowoprądowego o maksymalnym prądzie zadziałania 30 mA. Stosować wyłącznie przedłużacze dopuszczone do pracy na zewnątrz.
- Należy zawsze kierować przewód do tyłu, od urządzenia.
- W przypadku przerw w pracy dłuższych niż 30 minut należy wyjąć wtyczkę zasilającą.
- Urządzenia mogą używać dzieci w wieku co najmniej 8 lat i osoby o ograniczonych zdolnościach ruchowych, postrzegania lub umysłowych, a także osoby nieposiadające odpowiedniego doświadczenia i wiedzy, jeśli pracują pod nadzorem lub uzyskali instrukcje co do bezpiecznej obsługi urządzenia oraz rozumieją związane z nią zagrożenia.
- Urządzenie nie służy do zabawy.
- Dzieci nie powinny wykonywać czyszczenia i konserwacji bez nadzoru.
- Firma Dremel może zapewnić bezusterkowe działanie urządzenia tylko, jeżeli używane jest oryginalne wyposażenie dodatkowe.
- **Nie należy obrabiać materiału zawierającego azbest** (azbest jest rakotwórczy).
- **W przypadku, gdy podczas pracy urządzenia powstają szkodliwe dla zdrowia, łatwopalne lub wybuchowe pyły, należy zastosować odpowiednie środki**

PL

TŁUMACZENIE ORYGINALNEJ INSTRUKCJI

UŻYWANE SYMBOLE



NALEŻY PRZECZYTAĆ INSTRUKCJĘ



KONSTRUKCJA KLASY II



NIE WYRZUCAĆ ELEKTRONARZĘDZI, OSRPZĘTU I OPAKOWAŃ WRAZ Z ODPADAMI DOMOWYMI

ochronne (niektóre pyły są rakotwórcze); zaleca się używanie maski przeciwpyłowej, a po zakończeniu pracy odsysanie pyłu i wiórów.

- Nie należy wymieniać dyszy, jeżeli przełącznik zasilania pistoletu do klejenia znajduje się w pozycji „on”, pistolet jest nadal podłączony do źródła zasilania lub jest wyczuwalnie ciepły. Przed wymianą dyszy należy upewnić się, że pistolet do klejenia wystarczająco ostygł, przełącznik zasilania znajduje się w pozycji „off” a przewód zasilający został odłączony od źródła zasilania.

ŚRODOWISKO

USUWANIE ODPADÓW

Przyrząd, akcesoria i opakowanie należy posortować, aby zapewnić recyding przyjazny dla środowiska.

TYLKO DLA KRAJÓW EUROPEJSKICH



Nie należy wyrzucać elektronarzędzi do odpadów domowych! Zgodnie z europejską wytyczną 2012/19/EG o starych, zużytych narzędziach elektrycznych i elektronicznych i jej stosowania w prawie krajowym, wyeliminowane, niezdatne do użycia elektronarzędzia należy zbierać osobno i doprowadzić do ponownego użytkowania zgodnego z zasadami ochrony środowiska.

PARAMETRY OGÓLNE

Opis:	Pistolet do klejenia			
Numer modelu	910	920	930	940
Temperatura kleju				
• niska (LO)	-	105°C	105°C	-
• wysoka (HI)	165°C	-	165°C	195°C
Szyft kleju Ø	7 mm	7 mm	7 mm	11/12 mm
Klasa ochrony	II	II	II	II

KABLE PRZEDŁUŻENIOWE

Należy stosować całkowicie rozwinięte i bezpieczne kable przedłużeniowe odpowiednie dla prądu co najmniej 5 A.

MONTAŻ

INFORMACJE OGÓLNE

Urządzenie przeznaczone jest do szybkiego sklejenia czystych, suchych i nie zatłuszczonych materiałów za pomocą gorącego kleju topliwego.

RYSUNEK 1a/1b

1. Dysza
2. Szyft kleju
3. Spust aplikacji
4. Podpórka
5. Przełącznik temperatury

RYSUNEK 1c

6. Przełącznik zasilania (on/off) z lampką kontrolną
7. Odłączany przewód
8. Przycisk zwalniający podpórkę
9. Wymienne dysze

UŻYTKOWANIE

WŁĄCZANIE/WYŁĄCZANIE

Włączanie

Pistolet do klejenia Dremel należy włączyć do gniazda elektrycznego o napięciu standardowym 230 V.

Modele 910, 920 i 930:

- Po włożeniu wtyczki do gniazda narzędzie jest włączone i nagrzewa się.

Pistolet do klejenia z dwoma ustawieniami temperatury, model 930:

- Aby włączyć pistolet do klejenia należy zmienić położenie przełącznika (5) zmieniającego temperaturę z niskiej na wysoką lub odwrotnie; informacje o odpowiedniej temperaturze pracy dla szyftu kleju znajdują się jego opakowaniu.

Model 940:

- Do pistoletu do klejenia należy podłączyć przewód zasilający
- Pistolet do klejenia należy włączyć, używając przycisku zasilania; lampka kontrolna (6) świeci się, kiedy pistolet do klejenia jest włączony i nagrzewa się.

WYŁĄCZANIE:

- Należy odłączyć przewód zasilający (modele 910, 920 i 930)
- Urządzenie należy wyłączyć przyciskiem zasilania (on/off) (6; model 940); następnie odłączyć przewód zasilający.

Narzędzie powinno całkowicie ostygnąć przed odłożeniem go na miejsce. Gorąca dysza może spowodować uszkodzenia.

URUCHAMIANIE

PRZYGOTOWANIE KLEJENIA

Miejsca do sklejenia muszą być czyste, suche i nie zatłuszczone. Gładkie powierzchnie wybruzdkować. Nie używać żadnych rozpuszczalników palnych do czyszczenia! Temperatura otoczenia i obrabianych przedmiotów nie może być niższa niż +5 °C i nie przekraczać +50 °C. Materiały szybko chłodzące (np. stal) podgrzać aby uzyskać lepszą przyczepność kleju.

KLEJENIE

Niebezpieczeństwo oparzenia! Klej i końcówka dyszy (1) nagrzewają się do bardzo wysokiej temperatury. Nie dopuścić, aby doszło do bezpośredniego kontaktu gorącego kleju z osobami lub zwierzętami. W przypadku, że gorący klej dotknie skóry, natychmiast trzymać to miejsce przez kilka minut pod zimnym strumieniem wody. Nie próbować usuwać kleju ze skóry.

Modele 910, 920 i 930:

- Przed rozpoczęciem pracy należy poczekać (±5 min.), aż pistolet do klejenia nagrzej się do odpowiedniej temperatury. Wprowadzić klej topliwy (2). Przycisk posuwu (3) przycisnąć.

Model 940:

- Po odłączeniu przewodu zasilającego, pistolet do klejenia można używać przez około 5 minut; po upływie tego czasu wymaga on ponownego nagrzania

UWAGA: Przed pierwszym użyciem prawdopodobnie konieczne będzie załadowanie dwóch sztyftów kleju, aby zaczął on płynąć.





- Aby zaaplikować klej na wybraną powierzchnię, należy nacisnąć spust (3).

- Przyłożyć części do siebie.
- Pozwolić, aby klej ostygł, a dopiero potem manipulować z przedmiotem lub powierzchnią.

WSKAZÓWKA: Firma Dremel oferuje również sztyfty z klejem brokatowym lub kolorowym, które można stosować do celów dekoracyjnych. Tego rodzaju sztyfty zaprojektowano specjalnie do tworzenia kreatywnych projektów i pracy przy niskiej temperaturze (105 °C).

Klej kolorowy można również wykorzystać do podklejania i uszczelniania dekoracji. Aby móc szybko zmieniać kolory, zaleca się pocięcie sztyftów na 3 cm kawałki, przed włożeniem ich do pistoletu do klejenia.

SZTYFTY KLEJU

		Model 910 920 930 940			
					
Klej					
GG01	Klej uniwersalny, 7 mm	✓	-	✓	-
GG02	Klej uniwersalny, 7 mm	-	✓	✓	-
GG03	Klej stolarski, 7 mm	✓	-	✓	-
GG04	Klej brokatowy, 7 mm	-	✓	✓	-
GG05	Klej kolorowy, 7 mm	-	✓	✓	-
GG11	Klej uniwersalny, 11 mm	-	-	-	✓
GG13	Klej stolarski, 11 mm	-	-	-	✓



FUNKCJA ZAPOBIEGAJĄCA KAPANIU

Nagrzany pistolet do klejenia korzysta z funkcji zapobiegającej kapaniu. Dzięki niej klej nie kapie z końcówki dyszy, kiedy pistolet jest nagrany do odpowiedniej temperatury.

UWAGI: podczas nagrzewania z pistoletu do klejenia może skapnąć kilka kropel kleju. Kleju brokatowego i kolorowego nie należy używać do pracy w wysokiej temperaturze. W takim przypadku funkcja zapobiegająca kapaniu nie będzie działać poprawnie.

Model 940: WYMIENNE DYSZE

- Do wykręcenia dyszy z obudowy należy użyć klucza
- Następnie zamontować nową dyszę w obudowie.

WYMIANA SZTYFTÓW KLEJU

Nie należy podejmować próby wyjęcia nieużytej części sztyftu kleju z pistoletu do klejenia. Jeżeli konieczna jest zmiana sztyftu kleju, to należy opróżnić komorę topienia przyciskając dźwignię i włożyć nowy sztyft.

PODPÓRKA / PODPÓRKA SKŁADANA

Nie należy kłaść pistoletu do klejenia na boku. Zawsze należy korzystać z podstawki.

- Podstawkę można schować przesuwając ją (4) do pozycji „down”. (modele 910, 920 i 930)
- Aby odłączyć ją od urządzenia (model 940), należy nacisnąć przycisk zwalniający podpórkę (8).

W celu ponownego użycia lub przechowywania podstawkę należy przesunąć do pozycji „up”.

KONSERWACJA

CZYSZCZENIE

Przed przystąpieniem do jakichkolwiek czynności przy urządzeniu wyciągnąć wtyczkę z gniazdka. Urządzenie przechowywać zawsze w czystym stanie, aby dobrze i pewnie pracować.

SERWIS I GWARANCJA

Na ten produkt DREMEL przyznawana jest gwarancja zgodnie z przepisami ustawowymi/krajowymi; gwarancja nie obejmuje uszkodzenia w wyniku normalnego zużycia, przeciążenia i nieprawidłowego użytkowania. Jeżeli przyrząd zepsuje się pomimo zachowania środków ostrożności podczas produkcji i testowania, wówczas należy przesłać nie rozmontowane narzędzie razem z dowodem zakupu do swojego dealera.

KONTAKT Z FIRMĄ DREMEL

Więcej informacji na temat asortymentu produktów Dremel, obsługi i gorącej linii znajduje się na stronie www.dremel.com

Dremel, Konijnenberg 60, 4825 BD Breda, Holandia

ИЗПОЛЗВАНИ СИМВОЛИ



ПРОЧЕТЕТЕ ТЕЗИ ИНСТРУКЦИИ



КОНСТРУКЦИЯ КЛАС II



НЕ ИЗХВЪРЛЯЙТЕ
ЕЛЕКТРОИНСТРУМЕНТИ,
АКСЕСОАРИ И ОПАКОВКИ ЗАЕДНО С
ДОМАКИНСКИТЕ ОТПАДЪЦИ

БЕЗОПАСНА РАБОТА С ЕЛЕКТРОИНСТРУМЕНТА Е ВЪЗМ ОЖНА С АМ О АКО ВНИМАТЕЛНО ПРОЧЕТЕТЕ РЪКОВОДСТВОТО ЗА ЕКСПЛОАТАЦИЯ И ИНСТРУКЦИТЕ ЗА БЕЗОПАСНА РАБОТА И СПАЗВАТЕ СТРИКТНО СЪДЪРЖАЩИТЕ СЕ В ТЯХ УКАЗАНИЯ.

- Ако кабелът бъде повреден или срязан по време на работа, не го докосвайте, а незабавно извадете щепсела от контакта. Никога не използвайте инструмента с повреден кабел.
- Ако захванващият кабел се повреди, той трябва да бъде сменен от производителя, негов сервизен агент или лице с подобна квалификация, за да се избегне възникването на опасност.
- Не трябва да се допуска овлажняване на инструмента или работата му във влажна среда.
- Да се използва само на закрито.
- Съвързвайте инструментите, които се използват на открито, чрез превключвател със защита от късо съединение (FI) с максимален ток за задействане 30 mA. Използвайте само удължителен кабел, одобрен за употреба на открито.
- Винаги насочвайте кабела назад, далече от инструмента.
- При паузи в работата с продължителност над 30 минути изваждайте щепсела от контакта.
- Този електроинструмент може да бъде използван от деца на възраст 8 и повече години, и от лица с намалени физически, сензорни или умствени възможности или при липса на опит и познания, ако те са под наблюдение или са получили указания относно използването

на електроинструмента по безопасен начин и разбират съпътстващите опасности.

- Децата не трябва да си играят с електроинструмента.
- Почистването и поддръжката, извършвана от потребителя, не трябва да се осъществяват от деца без наблюдение.
- Dremel е в състояние да осигури безпроблемно функциониране на този инструмент само ако се използват оригиналните аксесоари, предназначени за него.
- **Не обработвайте азбестосъдържащи материали** (азбестът е канцерогенен).
- **Ако вследствие на извършваната дейност може да се отдели вреден за здравето, леснозапалим или взривоопасен прах, предварително взимайте подходящи предпазни мерки** (някои прахове са канцерогенни); работете с дихателна маска и, ако е възможно, включете аспирационна уредба.
- Не сменяйте дюзите, докато пистолетът за лепило е в положение „on“ (вкл.), докато е включен в контакта или докато е горещ на допир. Преди да смените дюзите, се уверете, че пистолетът за лепило е студен на допир, че не е включен в контакта и че превключвателят му е в положение „off“ (изкл.).

ОКОЛНА СРЕДА

БРАКУВАНЕ

Пистолетът, консумативите и опаковката трябва да се сортират за разделно рециклиране, незамърсяващо околната среда.

САМО ЗА ЕВРОПЕЙСКИ СТРАНИ



Не изхвърляйте електроинструментите при битовите отпадъци! Съгласно Директивата на ЕС 2012/19/ЕС относно бракувани електрически и електронни устройства и утвърждаването ѝ като национален закон електроинструментите, които не могат да се използват повече, трябва да се събират отделно и да бъдат подлагани на подходяща преработка за оползотворяване на съдържащите се в тях вторични суровини.

СПЕЦИФИКАЦИИ

ОБЩИ СПЕЦИФИКАЦИИ

Описание:	Пистолет за лепило Dremel			
Номер на модела	910	920	930	940
Температура на лепилото				
• Ниска (LO)	-	105°C	105°C	-
• Висока (HI)	165°C	-	165°C	195°C
Диам. на патрона с лепило	7 mm	7 mm	7 mm	11/12mm
Клас на защита	□/II	□/II	□/II	□/II

УДЪЛЖИТЕЛНИ КАБЕЛИ

Използвайте напълно изправни и безопасни кабели за ток най-малко 5 A.

МОНТАЖ

ОБЩИ ДАННИ

Електроинструментът е предназначен за бързо залепване на детайли с обемна маса, чисти и сухи повърхности с нагорещ термопластичен полимер.

ФИГУРА 1a/1b

1. Дюза
2. Пръчка лепило
3. Спусък за подаване
4. Стойка
5. Превключвател на температурата

ФИГУРА 1c

6. Превключвател за вкл./изкл. със светоиндикатор
7. Подвижен кабел
8. Бутон за освобождаване от стойката
9. Сменяема дюза

ПРИЛОЖЕНИЕ

ВКЛЮЧВАНЕ И ИЗКЛЮЧВАНЕ

Включване:

Включете пистолета за лепило на Dremel в стандартен електрически контакт с напрежение 230 V.

Модели 910, 920 и 930:

- След включване на пистолета за лепило той започва да се нагрява.

Пистолет за лепило за работа при две

температури, модел 930:

- Поставете превключвателя (5) в положение за ниска или за висока температура, за да включите пистолета за лепило. Направете справка с опаковката на пръчката лепило, за да определите подходящата температура.

Модел 940:

- Свържете захранващия кабел към пистолета за лепило.
- Включете пистолета чрез главния превключвател. Светодиодният индикатор (6) ще ви покаже кога пистолетът е включен и се загрева.

Изключване:

- Извадете щепсела от контакта (модели 910, 920 и 930).
- Включвайте и изключвайте инструмента чрез превключвателя (6; модел 940). Извадете щепсела от контакта.

Преди да приберете инструмента, оставете го да изстине напълно. Горещата дюза може да предизвика възникване на повреди.

НАЧАЛО

Подготовка за лепене

Местата, на които детайлите ще се съединяват, трябва да бъдат чисти, сухи и без мазнини. Ако са твърде гладки, преди лепенето увеличете грапавостта им по подходящ начин. **За почистване не използвайте леснозапалими разтворители!** Лепилото и накрайника на дюзата (1) се нагорещават много силно. Препоръчва се предварително да нагreete детайлите, ако са направени от материали, които отнемат топлината бързо (напр. стомана).

Лепене

Опасност от изгаряне! Лепилото и върха (1) на дюзата се нагряват до 195 °C. Не допускайте горещо лепило да попадне върху кожата на хора или животни. Ако въпреки това върху кожата Ви попадне нагорещено лепило, незабавно охладете мястото чрез обилно поливане с течаща студена вода. Не се опитвайте да отстраните лепилото от кожата.

Модели 910, 920 и 930:

- Оставете пистолета за лепило да достигне работната си температура, преди да го използвате

(±5 мин). Поставете термопластичния полимер (2). Натиснете спусъка (3).

Модел 940:

- След изваждане на кабела от контакта пистолетът за лепило е използваем в продължение на 5 минути, преди да се наложи да бъде пуснат да се загрева отново.

ЗАБЕЛЕЖКА: При първото използване може да се наложи да заредите два патрона с лепило, преди то да започне да тече.

- Натиснете спусъка (3), за да нанесете лепило върху желаната повърхност.
- Притиснете двете части.
- Оставете лепилото да изстине, преди да боравите с предмета или повърхността.

СЪВЕТ: Dremel доставя също така брукатени и цветни пръчки лепило за декоративни цели. Тези пръчки са разработени специално за креативни проекти и ниски температури (105 °C). За да можете бързо да смените цветовете, се препоръчва преди да поставите патроните в пистолета за лепило, да ги разрежете на парчета с дължина 3 см. Цветните пръчки лепило могат да се използват и за уплътняване на декорации.

ПРЪЧКИ ЛЕПИЛО

Лепило		Модел			
		910	920	930	940
GG01	Универсално лепило, 7 мм	✓	-	✓	-
GG02	Универсално лепило, 7 мм	-	✓	✓	-
GG03	Лепило за дърво, 7 мм	✓	-	✓	-
GG04	Брукатено лепило, 7 мм	-	✓	✓	-
GG05	Цветно лепило, 7 мм	-	✓	✓	-
GG11	Универсално лепило, 11 мм	-	-	-	✓
GG13	Лепило за дърво, 11 мм	-	-	-	✓



ФУНКЦИЯ ЗА ПРЕДОТВРЯВАНЕ НА ИЗТИЧАНЕТО

Пистолетът за лепило има функция за предотвратяване на изтичането, която се използва, когато е загрят. Тази функция предотвратява изтичане на лепилото при нагряване до работна температура.

ЗАБЕЛЕЖКИ: По време на загряването от пистолета може да изтекат няколко калки лепило.

Не използвайте брукатни или цветни лепила при високи температури. Функцията за предотвратяване на изтичането няма да работи правилно.

Модел 940: СМЕНЯЕМА ДЮЗА

- С помощта на гаечен ключ завъртете дюзата спрямо корпуса.
- Монтирайте нова дюза към корпуса.

HU

Смяна на лепилните пръчки

Не се опитвайте да изваждате неизползваната част от лепилната пръчка от пистолета за лепене. Ако трябва да използвате лепилна пръчка от друг тип, изпразнете камерата за стопяване чрез неколккратно натискане на спусъка и поставете нова пръчка.

СТОЙКА/ ИЗСКАЧАЩА СТОЙКА

Когато пистолетът за лепило е горещ, не го оставяйте да ляга на една страна. Винаги използвайте стойката.

- Избутайте стойката (4) в положение "долу", когато временно няма да я използвате. (модели 910, 920 и 930).
- Избутайте бутона за освобождаване на стойката (8), за да я освободите (модел 940).

Когато ви потрябва отново или при съхранение, избутайте стойката обратно в положение "горе".

ПОДДРЪЖКА

ПОЧИСТВАНЕ

Преди извършване на каквито и да е дейности по електроинструмента изключвайте щепсела от захранващата мрежа. Поддържайте електроинструмента винаги чист, за да работите сигурно и качествено.

СЕРВИЗНО ОБСЛУЖВАНЕ И ГАРАНЦИЯ

За този продукт на DREMEL се предоставя гаранция съгласно законовите специфични за съответната страна разпоредби; гаранцията изключва повреди, причинени от износване в нормалния ход на работа, от претоварване или неправилна употреба. Ако въпреки положените грижи в производството и изпитването, пистолетът се повреди, изпатете го неразглобен на Вашия търговец заедно със съответния документ за закупуване.

ЗА КОНТАКТИ С DREMEL

За повече информация за асортимента, поддръжката и пряка телефонна връзка с DREMEL, посетете www.dremel.com

Dremel, Konijnenberg 60, 4825 BD Breda, Холандия

AZ EREDETI ELŐÍRÁSOK FORDÍTÁSA

HASZNÁLT SZIMBÓLUMOK



OLVASSA EL EZEKET AZ ELŐÍRÁSOKAT



II. OSZTÁLYÚ KÉSZÜLÉK



NE DOBJA KI A VILLAMOS GÉPET, TARTOZÉKAIT ÉS CSOMAGOLÁSÁT A HÁZTARTÁSI HULLADÉKKAL EGYÜTT

EZZEL A KÉSZÜLÉKKEL CSAK AKKOR LEHET VESZÉLYTELENÜL DOLGOZNI, HA A KEZELŐ A MUNKA MEGKEZDÉSE ELŐTT A HASZNÁLATI UTASÍTÁST ÉS A BIZTONSÁGI ELŐÍRÁSOKAT VÉGIG ELOLVASSA ÉS AZ AZOKBAN TALÁLHATÓ UTASÍTÁSOKAT SZIGORÚAN BETARTJA.

- Ha a kábel sérült vagy azt munka közben keresztülvágják, ne érintse meg, hanem azonnal húzza ki a tápcsatlakozót. Soha ne használja az egységet sérült kábellel.
- Ha a tápvezeték megsérül, a veszély elkerülése érdekében a gyártónak, szervizügynökének vagy hasonlóan képzett személynek kell kicserélnie.
- Az egység nem lehet nedves, és nem szabad nedves környezetben üzemeltetni.
- Csak beltéri használatra való.
- A kültéren használt egységeket csatlakoztassa rövidzárlat ellen védő kapcsolóval (FI), melynek maximális kiváltó

árama 30 mA. Kizárólag kültéri használatra jóváhagyott hosszabbítókábelrel használja.

- A kábelt mindig az egységtől távolodó irányban vegesse el.
- 30 percet meghaladó munkaszünetek idejére húzza ki a tápcsatlakozót.
- A készüléket használhatják legalább 8 éves gyermekek és csökkent fizikai, érzékelési és mentális képességű, illetve tapasztalattal és tudással nem rendelkező személyek, amennyiben felügyelik őket, vagy utasításokat kaptak a készülék biztonságos használatával kapcsolatban, és tisztában vannak a fennálló veszélyekkel.
- Ne játszanak gyermekek a készülékkel.
- Felügyelet nélküli gyermekek ne végezzenek tisztítást és felhasználói karbantartást.
- A Dremel az egység zökkenőmentes működését csak ahhoz szánt, eredeti tartozékok használata esetén tudja biztosítani.
- **Ne munkáljon meg a berendezéssel azbeszttel tartalmazó anyagokat** (az azbeszttelnek rákkeltő hatása van).
- **Hozza meg a szükséges védőintézkedéseket, ha a munkák során egészségkárosító hatású, éghető vagy robbanékony porok keletkezhetnek** (egyes porfajták rákkeltő hatásúak); viseljen porvédő álarcot és használjon, ha hozzá lehet csatlakoztatni a berendezéshez, egy por-/forgácselzívó berendezést.
- Ne cseréljen orr-részt, amikor a pisztoly „be” van kapcsolva, be van dugva, vagy az érintéshez még túl meleg. Az orr-részek cseréje előtt ellenőrizze, hogy a ragasztópisztoly az érintéshez már eléggé kihűlt-e, a hálózati zsinórja ki van-e húzva, és a kapcsolója „ki” állásban van-e.

KÖRNYEZET ELTÁVOLÍTÁS

DISPOSAL

A berendezést, tartozékait és csomagolását a környezetbarát újrahasznosítás érdekében válogassa szét anyagok szerint.

CSAK AZ EU-TAGORSZÁGOK SZÁMÁRA



Ne dobja ki az elektromos kéziszerszámokat a háztartási szemétkébe! A használt villamos és elektronikus berendezésekre vonatkozó 2012/19/EG sz. Európai Irányelvnek és ennek a megfelelő országok jogharmonizációjának megfelelően a már használhatatlan elektromos kéziszerszámokat külön össze kell gyűjteni és a környezetvédelmi szempontból megfelelő újra felhasználásra le kell adni.

JELLEMZŐK

ÁLTALÁNOS JELLEMZŐK

Leírás:	Dremel ragasztópisztoly			
Modellszám	910	920	930	940
Ragasztó hőmérséklete				
• Alacsony (LO)	-	105°C	105°C	-
• Magas (HI)	165°C	-	165°C	195°C
Ragasztópatron Ø	7 mm	7 mm	7 mm	11/12 mm
Védelmi minőség				

HOSSZABBÍTÓ KÁBELEK

Csak teljesen letekert és biztonságos, minimum 5 amperes hosszabbítót használjon.

ÖSSZESZERELÉS

ÁLTALÁNOS TUDNIVALÓK

A készülék tiszta, száraz, zsírfmentes anyagoknak forró olvadt ragasztóval való gyors összeszeragasztására szolgál.

1.a/1.b KÉP

1. Orr-rész
2. Ragasztórúd
3. Adagoló
4. Állvány
5. Hőmérséklet kapcsoló

- 1.c KÉP
6. Be/ki kapcsoló jelzőlámpával
7. Szétszatlakoztatható zsinór
8. Állványkioldó gomb
9. Cserélhető orr-rész

ZNÁLAT

BE- ÉS KIKAPCSOLÁS

Bekapcsolás:

Csatlakoztassa a Dremel ragasztópisztolyt egy normál 230 V-os elektromos aljzatba.

910, 920 és 930 modellek:

- Ha a ragasztópisztoly csatlakoztatva van a hálózathoz, akkor bekapcsolt állapotban van és fűt.

930-as kettős hőmérsékletű ragasztópisztoly modell:

- Állítsa az (5) kapcsolót alacsony vagy magas hőmérsékletű beállításra, hogy bekapcsolja a ragasztópisztolyt. A ragasztó csomagolásáról olvassa le a megfelelő hőmérsékletet.

940-es modell:

- Csatlakoztassa a hálózati zsinórt a ragasztópisztolyhoz.
- Kapcsolja be a ragasztópisztolyt a főkapcsolóval. A (6) jelzőlámpa mutatja, hogy a ragasztópisztoly be van kapcsolva és fűt.

Kikapcsolás:

- Húzza ki a hálózati csatlakozódugót a fali aljzataból (910, 920 és 930-as modelleknél).
- Kapcsolja ki a készülék BE/KI kapcsolóját (6; 940-es modell). Húzza ki a hálózati csatlakozódugót a fali aljzataból.

Tárolás előtt engedje teljesen lehűlni a készüléket. A forró orr-rész sérülést okozhat.

AZ ELSŐ LÉPÉSEK

A RAGASZTÁS ELŐKÉSZÍTÉSE

A ragasztási felületeknek tisztának, száraznak és zsiromentesnek kell lenniük. A sima felületeket a ragasztás előtt érdessé kell tenni. **A tisztításhoz ne használjon éghető oldószert!** A ragasztó és az orr-rész hegye (1) nagyon felforrósodhat.

A gyorsan lehűlő anyagokat (például acél) a ragasztóanyag jobb tapadásának biztosítására előzőleg melegítse fel.

RAGASZTÁS

Vigyázat, megégetheti magát! A ragasztóanyag és a fűvókacsúcs (1) hőmérséklete eléri a 195 °C-t. Ügyeljen arra, hogy a forró ragasztóanyag ne juthasson emberre vagy állatokra. Ha a forró ragasztóanyag megérinti a bőrt, tartsa azt néhány percre egy hideg vízszugár alá. Ne próbálja meg eltávolítani a ragasztóanyagot a bórról.

910, 920 és 930 modellek:

- Használat előtt engedje, hogy a ragasztópisztoly elérje a működési hőmérsékletét (± 5 perc). Tolja be a (2) olvadó ragasztórúdát. Nyomja meg a (3) előtölő billentyűt.

940-es modell:





- A hálózati zsinór kihúzása után a ragasztópisztoly még 5 percig működőképes, miután újra fel kell ezt melegíteni.

MEGJEGYZÉS: Első használatkor előfordulhat, hogy két teljes ragasztópatront be kell helyeznie, mielőtt a ragasztó folyékonyvá válna.

- Húzza meg az adagolót (3), hogy a ragasztót a kívánt felületre juttassa.
- Rakja össze az alkotórészeket.
- Hagyja, hogy a ragasztó lehűljön, mielőtt a tárgyhoz vagy felülethez hozzáérne.

ÖTLET: A Dremel csillogó és színes rudakat is szállít dekorációs célokra. Ezek a rudak speciálisan a kreatív projektekhez lettek tervezve alacsony hőmérsékletre (105 °C). A színes rudak dekorációk ragasztására is használhatók. A színek gyors váltásához ajánlott a patronokat 3 cm hosszúságú darabokra vágni a ragasztópisztolyba helyezés előtt.

RAGASZTÓRUDAK

		Model			
		910	920	930	940
		 165°C	 165°C	 165°C	 165°C
Ragasztó					
GG01	Többcéli ragasztó, 7mm	✓	-	✓	-
GG02	Többcéli ragasztó, 7mm	-	✓	✓	-
GG03	Woodglue, 7mm	✓	-	✓	-
GG04	Glitter glue, 7mm	-	✓	✓	-
GG05	Colour glue, 7mm	-	✓	✓	-
GG11	Multipurpose glue, 11mm	-	-	-	✓
GG13	Woodglue, 11mm	-	-	-	✓



CSÖPÖGÉS-SZABÁLYOZÓ FUNKCIÓ

Amikor fel van fűtve, akkor a ragasztópisztoly csöpögés-szabályozó funkcióval rendelkezik. Ez megakadályozza, hogy a ragasztó kicsöpögjön, amikor a ragasztópisztoly üzemi hőmérsékleten van.

MEGJEGYZÉSEK: A felmelegedés alatt a ragasztópisztolyból kicsöpöghet néhány csepp ragasztó.

Ne használjon fényes és színes rudakat magas hőmérsékleten. Ilyenkor a csöpögés-ellenőrző funkció nem fog megfelelően működni.

940-es modell: AZ ORR-RÉSZ CSERÉJE

- Egy villáskulccsal csavarja le az orr-részt a házról.
- Illessze fel az új orr-részt a házra.

RAGASZTÓPATRONOK CSERÉJE

Ne próbálja meg kivenni a felhasználatlan ragasztópatront a ragasztópisztolyból. Ha más típusú ragasztópatront szeretne behelyezni, előbb ürítse ki az olvadékot a ravasz meghúzásával, majd helyezze be az új patron.

TÁMASZTÉK / ÁLLVÁNY

Ha a ragasztópisztoly forró, ne fektesse le az oldalára. Mindig használjon támasztékot.

- Hajtsa a (4) jelű támasztékot "vissza" állásba, amikor nem használja azt. (910, 920 és 930-as modelleknél).
- Nyomja meg az állványkioldó gombot (8) az állvány kioldásához (940-es modellnél).

Amikor újra használja vagy tárolja, hajtsa azt "felhajtott" állásba.

KARBANTARTÁS

TISZTÍTÁS

A csatlakozó dugót a készüléken végzendő bármely munka megkezdése előtt húzzuk ki a dugaszoló aljzatból. Mindig tartsa tisztán a készüléket, hogy jól és biztonságosan dolgozhasson.

SZERVIZ ÉS GARANCIA

Ez a DREMEL termék garantáltan kielégíti a törvényi illetve országspecifikus előírásokat; a normális használatból eredő kopás és elhasználódás, túlterhelés és helytelen kezelés miatt bekövetkező károsodásokra a garancia nem terjed ki. Ha a berendezés a gondos gyártás és ellenőrzés ellenére nem működik, küldje el a gépet üzletkötőjéhez szétszerelés nélkül, a vásárlást igazoló bizonylattal.

DREMEL ELÉRHETŐSÉG

A Dremel választékát, támogatását és közvetlen elérhetőségét illetően a www.dremel.com címen talál információt.

Dremel, Konijnberg 60, 4825 BD Breda, Hollandia

TRADUCERE A INSTRUȚIUNILOR ORIGINALE

RO

SIMBOLURI UTILIZATE



CITIȚI ACESTE INSTRUCȚIUNI



CLASA DE CONSTRUCȚIE II



NU ARUNCAȚI UNEALTA
ELECTRICĂ, ACCESORIILE
ȘI AMBALAJUL ACESTEIA
ÎMPREUNĂ CU GUNOIUL
MENAJER

LUCRUL CU APARATUL ÎN CONDIȚII DE SIGURANȚĂ ESTE POSIBIL NUMAI DACĂ CITIȚI ÎN TOTALITATE INSTRUCȚIUNILE DE UTILIZARE ȘI RESPECTAȚI CU STRICTEȚE CONȚINUTUL ACESTORA.

- În cazul în care cablul este deteriorat sau tăiat în timpul lucrului, nu atingeți cablul, dar scoateți imediat ștecherul de alimentare de la rețea. Nu utilizați niciodată unitatea al cărei cablu este deteriorat.
- În cazul în care cablul de alimentare este deteriorat, trebuie înlocuit de producător, de agentul acestuia de service sau de persoane similare calificate, pentru evitarea pericolelor.
- Unitatea nu trebuie să fie umedă și nu trebuie folosită în medii umede.
- Doar pentru uz interior.
- Conectați unitățile care sunt folosite în exterior prin intermediul unui întrerupător de protecție în caz de curent anormal (FI) cu un curent maxim de declanșare de 30 mA. Utilizați doar un cablu prelungitor aprobat pentru uzul în exterior.
- Duceți cablurile întotdeauna în spate, la distanță de unitate.
- În cazul întreruperilor de lucru mai mari de 30 de minute, scoateți ștecherul de alimentare de la rețea.
- Acest aparat poate fi folosit de copii cu vârste începând de la 8 ani și de persoane cu abilități fizice, senzoriale sau mentale reduse sau fără experiență sau cunoștințe numai dacă sunt supravegheați și dacă au primit instrucțiuni cu privire la utilizarea aparatului într-o manieră sigură și numai dacă înțeleg pericolele implicate.
- Copiilor le este interzis să se joace cu aparatul.
- Curățarea și mentenanța efectuate de utilizator nu trebuie realizate de copii fără supraveghere.
- Dremel poate asigura funcționarea ireproșabilă a unității numai dacă sunt utilizate accesoriile originale destinate acestuia.
- **Nu prelucrați materiale care conțin azbest** (azbestul este considerat a fi cancerigen).
- **Luați măsuri de protecție dacă în timpul lucrului se pot produce pulberi**

nocive, inflamabile sau explozibile (anumite pulberi sunt considerate a fi cancerigene); purtați o mască de protecție anti-praf și folosiți o instalație de aspirare a prafului/ așchilor, în situația în care există posibilitatea racordării acestuia.

- Nu schimbați duzele când pistolul de lipit este în poziția „pomit”, când este conectat la priză sau dacă e cald la atingere. Înainte de schimbarea duzelor, asigurați-vă că pistolul de lipit este rece la atingere, scos din priză, iar întrerupătorul e în poziția "oprit".

MEDIU

ELIMINARE

Aparatul, accesoriile și ambalajul trebuie tratate pentru reciclare, pentru protecția mediului.

NUMAI PENTRU ȚĂRILE EUROPENE



Nu aruncați sculele electrice în gunoii menajer! Conform Directivei Europene 2012/19/CE privind mașinile și aparatele electrice și electronice uzate și transpunerea acestuia în legislația națională, sculele electrice scoase din uz trebuie colectate separat și direcționate către o stație de revalorificare ecologică.

SPECIFICAȚII

SPECIFICAȚII GENERALE

Descriere:	Dispozitiv pentru aplicat clei			
Număr model	910	920	930	940
Temperatura cleiului				
• joasă (LO)	-	105°C	105°C	-
• înaltă (HI)	165°C	-	165°C	195°C
Vârf de				
Încleiat Ø	7 mm	7 mm	7 mm	11/12 mm
Clasă de protecție	□/	□/	□/	□/

CABLURI DE PRELUNGIRE

Utilizați cablu de prelungire sigur, complet desfășurat, cu o capacitate minimă de 5 Amperi.

ASAMBLARE

GENERALITĂȚI

Aparatul este destinat lipirii rapide a materialelor curate, uscate și degresate, cu adeziv solid cu topire la cald.

IMAGINEA 1a/1b

1. Duză
2. Baton de lipit
3. Declanșator alimentare
4. Stand
5. Întrerupător temperatură

IMAGINEA 1c

6. Întrerupător pornit/oprit cu lampă indicatoare
7. Cordon detașabil
8. Buton eliberare stand
9. Duză schimbabilă

PORNIRE-OPRIRE

PORNIREA:

Racordați pistolul de încăleiat la o sursă de curent de 230 V.

Modelele 910, 920 și 930:

- După racordarea la rețea a pistolului de încăleiat, el începe să se încălzească.

Pistol de lipit cu temperatură duală modelul 930:

- Ajustați întrerupătorul (5) la un nivel de temperatură scăzută sau ridicată pentru a porni pistolul de lipit. Consultați ambalajul bastonului de lipit pentru a determina temperatura adecvată.

Modelul 940:

- Conectați cablul de alimentare la pistolul de lipit.
- Porniți pistolul de lipit de la întrerupătorul principal.

Lampa indicatoare (6) vă va indica când pistolul de lipit e pornit și încălzește.

OPRIREA:

- Scoateți fișa din priză (modelele 910, 920 și 930).
- Comutați unitatea pe PORNIT/OPRIT cu întrerupătorul (6; modelul 940). Scoateți fișa din priză.

Permiteți unității să se răcească complet înainte de a o depozita. Duza fierbinte poate produce daune.

GHID DE PORNIRE

PREGĂTIREA LIPIRII

Locurile de lipire trebuie să fie curate, uscate și degresate. Suprafețele netede trebuie înăsprite înainte de lipire. **Nu folosiți pentru curățare solvenți inflamabili!** Lipiciul și vârful duzei (1) se înfierbântă foarte tare. Pentru o lipire mai bună, materialele care se răcesc repede (de ex. oțelul) trebuie încălzite în prealabil.

LIPIRE

Pericol de arsuri! Adezivul și vârful (1) duzei se încălzesc la 195 °C. Nu stropiți cu adeziv fierbinte persoane sau animale. Dacă adezivul fierbinte a atins pielea, țineți imediat zona respectivă câteva minute sub jet de apă rece! Nu încercați să îndepărtați adezivul de pe piele.

Modelele 910, 920 și 930:

- Permiteți pistolului de lipit să atingă temperatura de operare înainte de a-l utiliza (±5mins). Introduceți bagheta de adeziv (2). Apăsăți tasta de avans (3).

Modelul 940:





- După ce cablul de alimentare a fost deconectat, pistolul de lipit rămâne operabil timp de 5 minute, înainte de a trebui reîncălzit.

NOTĂ: La prima utilizare va trebui să alimentați cu conținutul a două vârfuri de încăleiat, pentru a asigura o cantitate suficientă de clei pentru ca acesta să curgă.

- Strângeți declanșatorul (3) pentru a aplica lipici pe suprafața dorită.
- Lipiți piesele.
- Înaintea manipulării obiectului sau a atingerii suprafeței lăsați cleiul să se răcească.

SFAT: Dremel furnizează de asemenea și batoane cu lipici colorat și sclipitor în scopuri decorative. Aceste batoane au fost special concepute pentru proiecte creative și temperaturi scăzute (105 °C). Batoanele colorate pot fi utilizate și pentru etanșarea elementelor decorative. Pentru a putea schimba culorile repede, înaintea introducerii acestora în pistolul de încăleat, vă recomandăm să tăieți vârful în bucăți de 3 cm.

BATOANE DE LIPICI

		Model 910 920 930 940			
		 105°C	 105°C	 105°C	 105°C
Lipici					
GG01	Lipici multifuncțional, 7mm	✓	-	✓	-
GG02	Lipici multifuncțional, 7mm	-	✓	✓	-
GG03	Lipici pentru lemn, 7mm	✓	-	✓	-
GG04	Lipici sclipitor, 7mm	-	✓	✓	-
GG05	Lipici colorat, 7mm	-	✓	✓	-
GG11	Lipici multifuncțional, 11mm	-	-	-	✓
GG13	Lipici pentru lemn, 11mm	-	-	-	✓



FUNCȚIE DE CONTROL PICURARE

Atunci când e înfierbântat, pistolul de lipit are o funcție de controlare a picurării. Acest lucru previne picurarea lipiciului atunci când pistolul de lipit este la temperatura de operare.

NOTE: În timpul încălzirii, pistolul de lipit poate picura stropi de lipici.

Nu utilizați batoanele de lipici colorat sau sclipitor la temperaturi mari. Funcția de controlare a picurării nu va funcționa în mod corespunzător.

Modelul 940: SCHIMBAREA DUZEI

- Utilizați o cheie și desfaceți duza de pe carcasă.
- Montați o nouă duză pe carcasă.

SCHIMBAREA BARELOR ADEZIVE

Nu încercați să îndepărtați părțile neutilizate ale barelor adezive din pistolul de lipit. Dacă e nevoie să schimbați tipul de adeziv, goliți camera de topire prin tragerea manetei de acționare, și înserați adezivul nou.

SUPORT/ÎMPINGEȚI STANDUL

Dacă pistolul de încăleat este încă fierbinte, nu îl așezați culcat pe o parte. Întotdeauna folosiți suportul.

- Dacă nu îl folosiți o perioadă de timp, apăsați suportul (4) în "jos". (modelele 910, 920 și 930).
- Împingeți butonul de eliberare a standului (8) pentru a elibera standul (modelul 940).

La depozitare sau la o nouă utilizare, apăsați suportul pentru poziția "sus".

ÎNTREȚINERE

CURĂȚIRE

Înaintea tuturor lucrărilor la aparat, scoateți fișa de alimentare.

Păstrați întotdeauna curat aparatul pentru a lucra sigur și curat.

SERVICE ȘI GARANȚIE

Acest produs DREMEL este garantat în conformitate cu prevederile legale/specifice țării; deteriorările datorite uzurii normale, supraîncărcării sau mănuirii necorespunzătoare sunt excluse din garanție. Dacă aparatul se defectează, în ciuda grijii avute la producția și testarea acestuia, trimiteți-l în stare nedemontată, împreună cu documentul achiziției, la unitatea vânzătoare.

CONTACTAȚI DREMEL

Pentru informații suplimentare despre sortimentul Dremel, pentru suport și asistență, vizitați www.dremel.com

Dremel, Konijnenberg 60, 4825 BD Breda, Olanda

ПЕРЕВОД ОРИГИНАЛЬНЫХ ИНСТРУКЦИЙ

ИСПОЛЬЗУЕМЫЕ СИМВОЛЫ



ПРОЧИТЕ ДАННЫЕ ИНСТРУКЦИИ



КОНСТРУКЦИЯ КЛАССА II



НЕ ВЫБРАСЫВАЙТЕ
ЭЛЕКТРИЧЕСКИЙ ИНСТРУМЕНТ,
НАСАДКИ И УПАКОВКУ ВМЕСТЕ С
БЫТОВЫМ МУСОРОМ

**БЕЗОПАСНАЯ РАБОТА С ПРИБОРОМ
ВОЗМОЖНА ТОЛЬКО ПОСЛЕ ОЗНАКОМЛЕНИЯ
С ИНСТРУКЦИЕЙ ПО ЭКСПЛУАТАЦИИ И С
УКАЗАНИЯМИ ПО ТЕХНИКЕ БЕЗОПАСНОСТИ
В ПОЛНОМ ОБЪЕМЕ И ПРИ СТРОГОМ
СОБЛЮДЕНИИ СОДЕРЖАЩИХСЯ В НИХ
УКАЗАНИИ.**

- В случае повреждения или разреза кабеля во время работы не прикасайтесь к нему и немедленно выньте вилку питания из розетки. Никогда не используйте устройство с поврежденным кабелем.
- Во избежание опасности, замену шнура питания в случае повреждения должен выполнять изготовитель, его агент по обслуживанию или лица с аналогичной квалификацией.
- Устройство не должно быть влажным; кроме того, нельзя использовать его в условиях влажной среды.
- Только для использования в помещениях.
- Устройства, используемые вне помещений, следует подключать через устройство защитного отключения (УЗО) с максимальным током срабатывания 30 мА. Используйте только удлинители, разрешенные для применения вне помещений.
- Всегда отводите кабель от устройства назад.
- При перерывах в работе продолжительностью свыше 30 минут вынимайте вилку питания из розетки.
- Дети в возрасте от 8 лет, лица с ограниченными физическими, сенсорными и умственными

способностями, а также лица, обладающие недостаточными знаниями или опытом, могут пользоваться устройством, если они находятся под присмотром или были проинструктированы относительно безопасного обращения с устройством и понимают опасности, связанные с его использованием.

- Детям не разрешается играть с устройством.
- Очистка и обслуживание не должны выполняться детьми, находящимися без присмотра.
- Компания Dremel гарантирует безотказную работу инструмента только при использовании предназначенных для него оригинальных принадлежностей.
- **Не обрабатывайте материалы, содержащие асбест (асбест считается канцерогеном).**
- **Примите меры защиты, если во время работы возможно возникновение вредной для здоровья, горячей или взрывоопасной пыли** (некоторые виды пыли считаются канцерогенными); используйте противопылевые респираторы и используйте вытяжные устройства для пыли/стружки при наличии возможности их подключения.
- Не меняйте насадки, когда клеевой пистолет включен, подсоединен к сети или теплый на ощупь. Перед сменой насадок убедитесь, что клеевой пистолет отключен от сети, холодный на ощупь, и переключатель находится в положении «Выкл.».

ОКРУЖАЮЩАЯ СРЕДА

УТИЛИЗАЦИЯ

Отслуживший свой срок инструмент, принадлежности и упаковку следует сдавать для экологически чистой рециркуляции отходов.

ТОЛЬКО ДЛЯ ЕВРОПЕЙСКИХ СТРАН



Не выбрасывайте электроинструменты в коммунальный мусор!! Согласно Европейской Директиве 2012/19/ЕС о старых электрических и электронных инструментах и приборах, а также о претворении этой директивы в национальное право, отслужившие свой срок электроинструменты должны отдельно собираться и сдаваться на экологически чистую утилизацию.

ТЕХНИЧЕСКИЕ ХАРАКТЕРИСТИКИ

ОБЩИЕ ТЕХНИЧЕСКИЕ ХАРАКТЕРИСТИКИ

Описание:	Пистолет для склеивания Dremel			
Номер модели	910	920	930	940
Температура клея				
• низкая (LO)	-	105°C	105°C	-
• высокая (HI)	165°C	-	165°C	195°C
Ø клеевого стержня	7 mm	7 mm	7 mm	11/12 mm
Класс защиты	II	II	II	II

УДЛИНИТЕЛИ

Используйте только новые безопасные удлинители, рассчитанные по меньшей мере на 5 А.

СБОРКА

ОБЩИЕ ДАННЫЕ

Прибор предназначен для быстрого склеивания чистых, сухих и свободных от жира материалов горячим плавким клеем.

РИС. 1a/1b

1. Насадка
2. Клеевой стержень
3. Курок подачи клея
4. Подставка
5. Переключатель температуры

РИС. 1c

6. Переключатель "Вкл./Выкл." со световым индикатором
7. Отсоединяемый провод
8. Кнопка для снятия подставки
9. Сменная насадка

ВКЛЮЧЕНИЕ/ВЫКЛЮЧЕНИЕ

Включение:

Вставьте штекер пистолета для склеивания Dremel в стандартную розетку на 230 В.

Модели 910, 920 и 930:

- Как только штекер пистолета вставлен в розетку, он включен и начинает греть.

Клеевой пистолет с двойным температурным режимом, модель 930:

- Чтобы включить клеевой пистолет, установите переключатель (5) на низкую или высокую температуру. Чтобы определить нужную температуру, следуйте инструкциям на упаковке клеевого стержня.

Модель 940:

- Подсоедините шнур питания к клеевому пистолету.
- Включите клеевой пистолет главным переключателем. Световой индикатор (6) покажет, что пистолет включен и нагревается.

Выключение:

- Отключите от розетки питания (модели 910, 920 и 930).
- Выключите пистолет переключателем "Вкл./Выкл." (6; модель 940). Отключите от розетки питания.

Перед тем, как убрать клеевой пистолет на хранение, дайте ему полностью остыть. Горячая насадка может вызвать повреждения.

НАЧАЛО РАБОТЫ

Подготовка процесса склеивания Склеиваемые места должны быть чистыми, сухими и свободными от жира. Гладким поверхностям перед склеиванием придать шероховатость.

В целях очистки не допускается использовать воспламеняющиеся растворители! Температура окружающей среды и температура склеиваемых предметов должна быть не ниже +5 °С и не выше +50 °С. Быстро остывающие материалы (например, сталь) для улучшения адгезии предварительно подогреть.

Склеивание

ОПАСНОСТЬ НАНЕСЕНИЯ ОЖОГА! Клей и кончик насадки (1) сильно нагреваются. Ни в коем случае не допускать попадания горячего клеящего вещества

на людей или животных. Если горячее клеящее вещество попадет на кожу, немедленно пораженное место споласкивать струей холодной воды в течение нескольких минут. Не предпринимать попыток отделить клеящее вещество от кожи.

Модели 910, 920 и 930:

- Перед использованием позвольте клеевому стержню нагреться до рабочей температуры (± 5 мин.). Вставить стержень плавкого клея (2). Нажать на кнопку для регулирования подачи (3).

Модель 940:

- После отключения от розетки клеевой пистолет остается в рабочем состоянии в течение 5 минут, а затем его необходимо нагреть.

ВНИМАНИЕ: При первом использовании, возможно, вам придется загрузить до двух целых клеевых стержней, пока клей начнет вытекать из форсунки.

- Нажмите на курок (3), чтобы нанести клей на нужную поверхность.
- Соедините детали.
- Дайте клею остыть перед использованием объекта/поверхности.

СОБЕТ: Dremel также предлагает декоративные цветные клеевые стержни и стержни с блестками. Эти стержни были специально созданы для использования в творческих проектах (в режиме низкой температуры (105 °C)). Цветные стержни также можно использовать для склеивания элементов декораций. Чтобы быстро менять цвета рекомендуется разрезать стержни на куски по 3 см перед тем, как вставлять их в пистолет.

КЛЕЕВЫЕ СТЕРЖНИ

		Модель 910 920 930 940			
					
Клей					
GG01	Универсальный клей, 7 мм	✓	-	✓	-
GG02	Универсальный клей, 7 мм	-	✓	✓	-
GG03	Клей для дерева, 7 мм	✓	-	✓	-
GG04	Клей с блестками, 7 мм	-	✓	✓	-
GG05	Цветной клей, 7 мм	-	✓	✓	-
GG11	Универсальный клей, 11 мм	-	-	-	✓
GG13	Клей для дерева, 11 мм	-	-	-	✓



ФУНКЦИЯ КОНТРОЛЯ КАПЛЕОБРАЗОВАНИЯ

Когда клеевой пистолет находится в нагретом состоянии, у него действует контроль каплеобразования. Он не позволяет клею капать, когда клеевой пистолет нагрет до рабочей температуры.

ПРИМЕЧАНИЯ: В процессе нагревания клеевого пистолета может образоваться несколько капель клея.

Не используйте цветные клеевые стержни и стержни с блестками в режиме высокой температуры. Функция контроля каплеобразования не будет работать надлежащим образом.

МОДЕЛЬ 940: СМЕННАЯ НАСАДКА

- При помощи гаечного ключа снимите насадку с корпуса.
- Установите новую насадку на корпус.

ЗАМЕНА КЛЕЕВЫХ СТЕРЖНЕЙ

Не пытайтесь удалить неиспользованную часть клеевого стержня из клеевого пистолета. Если Вам необходимо сменить используемый клей на другой, Вы можете опорожнить плавильную камеру, нажимая на курок, а затем вставить новый клеевой стержень.

ПОДСТАВКА / СНЯТИЕ ПОДСТАВКИ

Не кладите горячий пистолет на бок. Всегда используйте подставку.

- Опустите подставку (4) в положение "вниз" (down), если она временно не используется. (модели 910, 920 и 930).
- Нажмите на кнопку (8), чтобы снять подставку (модель 940).

Когда подставка используется или при хранении, поднимите ее в положение "вверх" (up).

УХОД

ОЧИСТКА

Перед любыми работами над прибором вытаскивать штепсельную вилку из розетки. Для обеспечения качественной и надежной работы прибор всегда содержать в чистом виде.

СЕРВИС И ГАРАНТИЙНОЕ ОБСЛУЖИВАНИЕ

Гарантийное обслуживание продукции компании DREMEL осуществляется в соответствии с действующими местными правовыми нормами. Гарантия не распространяется на детали,

подверженные естественному износу. В случае использования инструмента не по назначению гарантия теряет силу. Если, несмотря на тщательный контроль при изготовлении и проверке инструмента, он выйдет из строя, вышлите его в неразобранном виде Вашему дилеру вместе с документом, подтверждающим покупку.

ГДЕ ПОЛУЧИТЬ ИНФОРМАЦИЮ О ПРОДУКЦИИ DREMEL

Дополнительная информация об ассортименте продукции Dremel, поддержка пользователей и горячая линия находятся на сайте www.dremel.com

Почтовый адрес: Konijnenberg 60, 4825 BD Breda, Нидерланды

KZ

ТҮПНҰСҚА НҰСҚАУЛАР АУДАРМАСЫ

ПАЙДАЛАНЫЛАТЫН БЕЛГІЛЕР



ОСЫ НҰСҚАУЛАРДЫ ОҚЫҢЫЗ



II КЛАСҚА СӘЙКЕС ҚҰРЫЛҒАН



ЭЛЕКТРЛІК ҚҰРАЛДАРДЫ,
АКСЕССУАРЛАРДЫ ЖӘНЕ
ҚАПТАМАНЫ ТҰРМЫСТЫҚ
ҚАЛДЫҚ МАТЕРИАЛЫМЕН
БІРГЕ ҚОҚЫСҚА ТАСТАМАҢЫЗ

**ПАЙДАЛАНУ ЖӘНЕ ҚАУІПСІЗДІК
АҚПАРАТЫН ТОЛЫҒЫМЕН ОҚЫҒАН
ЖӘНЕ ОСЫ ЖЕРДЕ ҚАМТЫЛҒАН
НҰСҚАУЛАРДЫ ҚАТАН ОРЫНДАҒАН
КЕЗДЕ ҒАНА ОСЫ ҚҰРЫЛҒЫМЕН
ҚАУІПСІЗ ЖҰМЫС ІСТЕУ МҮМКІН
БОЛАДЫ.**

- Кабель жұмыс барысында зақымдалса немесе кесіліп кетсе, кабельге тимей желі тығынын дереу тартыңыз. Құрылғыны зақымдалған кабельмен пайдаланбаңыз.
- Егер қуат сымы зақымдалған болса, қауіпті болдырмау үшін оны өндіруші,

қызмет көрсету агенті немесе сәйкес біліктілігі бар адамдар ауыстыруы тиіс.

- Құрылғы ылғал болмауы қажет және ылғалды ортада пайдаланылмауы тиіс.
- Тек бөлме ішінде пайдалануға арналған.
- Максималды тұйықталу тоғы 30 МА болатын қысқа тұйықталу тоғының қорғаныс қосқышы (FI) арқылы сыртта пайдаланылатын құрылғыларды қосыңыз. Тек сыртта пайдалану үшін рұқсат етілген ұзартқыш кабельді пайдаланыңыз.
- Кабельді құрылғының артқы жағына бағыттаңыз.
- Жұмыс барысында 30 минуттан көп үзіліс жасайтын болсаңыз, желі тығынын шығарып қойыңыз.
- Бұл құрылғыны 8 жастағы және одан үлкен балалар, физикалық, сезу немесе ақыл-ой қабілеті шектеулі тұлғалар немесе тәжірибесі мен білімі жоқ тұлғалар осы құрылғыны қауіпсіз жолмен пайдалануға қатысты нұсқау алып, ықтимал қауіптерді ұғынған жағдайда және бақылауда болғанда пайдалана алады.
- Балаларға құралмен ойнауға рұқсат етпеңіз.
- Тазалау және өз бетінше техникалық қызмет көрсету жұмыстарын балалардың бақылаусыз жүргізуіне болмайды.
- Dremel компаниясы құралдың ақаусыз жұмыс істеуін тек арнайы түпнұсқа аксессуарлар пайдаланылған жағдайда қамтамасыз ете алады.
- **Құрамында асбесті бар материалдармен жұмыс істеменіз** (асбест канцерогенді деп есептеледі).
- **Жұмыс кезінде денсаулыққа қауіп төндіретін, тұтанатын немесе жарылысқа өкелуі мүмкін шаң пайда болған кезде сақтық шараларын қабылдаңыз** (кейбір шаң түрлері канцерогенді деп есептеледі); шаңнан қорғайтын масканы киіп, шаңды/үгіндіні тарту жабдығы жалғанған кезде жұмыс істеңіз.
- Желімдеуге арналған тапанша "қосулы" күйде, розеткаға қосылған немесе ұстағанда ыстық болса, саптамаларды ауыстырмаңыз. Саптамаларды ауыстырмас бұрын, желімдеуге арналған тапанша суыған, розеткадан

ажыратылғанына және қосқыштың "өшірулі" күйде екеніне көз жеткізіңіз.

ҚОРШАҒАН ОРТА

ҚОҚЫСҚА ТАСТАУ

Құрылғы, аксессуарлар және қаптама қоршаған ортаға зиянсыз қайта өңдеу үшін сұрыпталуы керек.

ТЕК ЕУРОПА МЕМЛЕКЕТТЕРІ ҮШІН



Қуат құралдарын тұрмыстық қоқысқа тастамаңыз! Электрлік және электрондық жабдықтар қалдықтары туралы 2012/19/ЕС Еуропа нұсқаулығы мен оның ұлттық құқықтарға енгізілуіне сәйкес ендігері пайдалануға жарамайтын механикалық құралдарды бөлек жинап, қоршаған ортаға зиянсыз жолмен қоқысқа тастау қажет.

Сәйкестік сертификаты туралы ақпарат осы нұсқаулықтың ең соңғы бетінде орналасқан.

СИПАТТАМАЛАР

ЖАЛПЫ СИПАТТАМАЛАР

Сипаттамасы:	Dremel желімдеуге арналған			
тапаншасы				
Үлгі нөмірі	910	920	930	940
Желім температурасы				
• төмен (Т)	-	105°C	105°C	-
• жоғары (Ж)	165°C	-	165°C	195°C
Желім Ø	7 мм	7 мм	7 мм	11/12 мм
Қорғаныс класы	II	II	II	II

ҰЗАРТҚЫШ СЫМДАР

Толығымен тарқатылған және электрлік сыйымдылығы кемінде 5 А құрайтын қауіпсіз ұзартқыш сымдарын пайдаланыңыз.

ЖИНАҚТАУ

ЖАЛПЫ

Желімдеуге арналған тапанша балку нүктесіне дейін қыздырылған желімнің көмегімен таза, құрғақ, майсыз материалдарды жылдам жапсыруға арналған.

1a/1b СУРЕТІ

1. Саптама
2. Желім
3. Беру қосқышы
4. Тұғыр
5. Температура қосқышы

1c СУРЕТІ

6. Индикатор шамы бар қосқыш
7. Ажыратылатын сым
8. Тұғырды босату түймесі
9. Ауыстырмалы саптама

ПАЙДАЛАНУ

ҚОСУ/ӨШІРУ

ҚОСУ:

Dremel желімдеуге арналған тапаншасын стандартты 230 В электрлік розеткаға қосыңыз.

910, 920 ЖӘНЕ 930 ҮЛГІЛЕРІ:

- Желімдеуге арналған тапаншаны розеткаға қосқаннан кейін, ол қосылып, қыза бастайды.

ҚОС ТЕМПЕРАТУРАЛЫ ЖЕЛІМДЕУГЕ АРНАЛҒАН ТАПАНШАНЫҢ 930 ҮЛГІСІ:

- Желімдеуге арналған тапаншаны қосу үшін қосқышты (5) төмен немесе жоғары температура параметріне дейін реттенің. Тиісті температураны анықтау үшін желімдеуге арналған тапанша қаптамасын қараңыз.

940 ҮЛГІСІ:

- Қуат сымын желімдеуге арналған тапаншаға жалғаңыз.
- Желімдеуге арналған тапаншаны негізгі қосқышпен қосыңыз. Индикатор шамы (6) желімдеуге арналған тапаншаның қосулы және қызып жатқанын көрсетеді.

ӨШІРУ:

- Желі тығынын тартып шығарыңыз (910, 920 және 930 үлгілері).
- Қосқыш арқылы құрылғыны ҚОСУ/ӨШІРУЛІ күйге орнатыңыз (6; 940 үлгісі). Желі тығынын тартып шығарыңыз.

Сақтамас бұрын құрылғының толық сууына мүмкіндік беріңіз. Ыстық саптама зақым келтіруі мүмкін.

ЖҰМЫСҚА КІРІСУ

ЖЕЛІМДЕУГЕ ДАЙЫНДАУ

Желімделетін беттер таза, құрғақ және майсыз болуы қажет. Желімдемес бұрын тегіс беттерді кедір-бұдыр күйге келтіріңіз. ТАЗАЛАУ ҮШІН ТЕЗ ТҰТАНАТЫН ЕРІТКІШТЕРДІ ПАЙДАЛАНБАҢЫЗ! Қоршаған орта температурасы және желімделетін бұйым +5 °С шамасынан суық немесе +50 °С шамасынан ыстық болмауы қажет. Жақсы жапсырылуы үшін суық материалдарды (мысалы, болат) дереу жылытыңыз.

ЖЕЛІМДЕУ

КҮЮ ҚАУПІ! Желім мен саптама ұшы (1) өте қатты қызып кетеді. Адамдар немесе жануарлардың саптама ұшына немесе ыстық желімге тиюіне рұқсат бермеңіз. Ыстық желім теріге тиген жағдайда сол орынды дереу салқын су ағынының астында бірнеше минут бойы ұстап тұрыңыз. Теріден желімді кетіруге әрекет жасамаңыз.

910, 920 ЖӘНЕ 930 ҮЛГІЛЕРІ:

- Пайдаланбас бұрын желімдеуге арналған тапаншаның жұмыс температурасына дейін жетуіне мүмкіндік беріңіз (±5 минут). Желімді (2) салыңыз. Беру қосқышын (3) басыңыз.

940 ҮЛГІСІ:

- Сымды ажыратқаннан кейін, желімдеуге арналған тапаншаны қыздырмас бұрын ол 5 минут бойы белсенді болады.

ЕСКЕРТПЕ: Алғаш рет пайдаланған кезде, желім ақпас бұрын екі толық желімді жүктеу қажет болуы мүмкін.

- Қажетті бетке желімді жағу үшін қосқышты (3) қосыңыз.
- Бөлшектерін бірге қолданыңыз.

- Нысан немесе бетті өңдемес бұрын желімнің сууына мүмкіндік беріңіз.

КЕҢЕС: Dremel компаниясы декоративтік мақсаттарда сондай-ақ жылтыр және түрлі-түсті таяқшаларды қамтамасыз етеді. Бұл таяқшалар арнайы шығармашыл жұмыстар мен төмен температура (105°C) үшін жасалған.

Сондай-ақ, түрлі-түсті таяқшаларды тығыздау декорацияларына пайдалануға болады. Түстерді жылдам өзгерте алу үшін, желімдеуге арналған тапаншаны салмас бұрын таяқшаларды 3 см бөліктерге кесу ұсынылады.

ЖЕЛІМДЕР

Желім	Үлгі	910	920	930	940
		 165°C	 105°C	 105°C	 195°C
GG01	Көп мақсатты желім, 7 мм	✓	-	✓	-
GG02	Көп мақсатты желім, 7 мм	-	✓	✓	-
GG03	Ағашқа арналған желім, 7 мм	✓	-	✓	-
GG04	Жылтыр желім, 7 мм	-	✓	✓	-
GG05	Түрлі-түсті желім, 7 мм	-	✓	✓	-
GG11	Көп мақсатты желім, 11 мм	-	-	-	✓
GG13	Ағашқа арналған желім, 11 мм	-	-	-	✓



ТАМШЫЛАУДЫ БАСҚАРУ ФУНКЦИЯСЫ

Қыздырылған кезде, желімдеуге арналған тапаншада тамшылауды басқару функциясы қосылады. Бұл желімдеуге арналған тапанша жұмыс температурасында болған кезде желімнің тамшылауын болдырмайды.

ЕСКЕРТПЕЛЕР: Қыздыру барысында желімдеуге арналған тапаншадан желімнің бірнеше тамшысы ағылуы мүмкін. Жылтыр және түрлі-түсті таяқшаларды жоғары температурада пайдаланбаңыз. Тамшылауды басқару функциясы дұрыс жұмыс істемеуі мүмкін.

940 үлгісі: САПТАМАНЫ АУЫСТЫРУ

- Сомын кілтін пайдаланып саптаманы корпуста бұрап шығарыңыз.
- Корпусқа жаңа саптаманы орнатыңыз.

ЖЕЛІМДЕРДІ АУЫСТЫРУ

Желімдеуге арналған тапаншадан пайдаланылмаған желім бөлігін алып тастауға әрекет жасамаңыз. Желім құрамын ауыстыру қажет болса, қосқышты қосу арқылы балқу камерасын босатыңыз және жаңа қоспаны құйыңыз.

ТҰҒЫР/ ЖЫЛЖЫМАЛЫ ТҰҒЫР

Желімдеуге арналған тапанша ыстық болған кезде оны қырымен қоймаңыз. Әрдайым тұғырды пайдаланыңыз.

- Уақытша пайдаланбаған кезде тұғырды (4) "төмен" күйге орнатыңыз (910, 920 және 930 үлгілері).
- Тұғырды босату үшін тұғырды босату түймесін (8) басыңыз (940 үлгісі).

Қайта пайдаланған немесе сақтаған кезде, тұғырды қайта "жоғары" күйге орнатыңыз.

ТЕХНИКАЛЫҚ ҚЫЗМЕТ КӨРСЕТУ

ТАЗАЛАУ

ҚҰРЫЛҒЫДА КЕЗ КЕЛГЕН ЖҰМЫСТЫ ОРЫНДАМАС БҰРЫН ЖЕЛІ ТЫҒЫНЫН ТАРТЫҢЫЗ.

Құрылғыны тиісті түрде және дәл жұмыс істеуі үшін таза ұстаңыз.

ҚЫЗМЕТ КӨРСЕТУ ЖӘНЕ КЕПІЛДІК

Осы DREMEL өніміне белгіленген/нақты мемлекет ережелеріне сәйкес кепілдік беріледі; тозу салдарынан орын алған зақым, шамадан тыс жүктеме немесе дұрыс өңдемеу кепілдікке кірмейді. Егер құрылғы мұқият өндіру және тексеру шараларына қарамастан ақаулы болса, оны сатып алуға қатысты дәлелдермен бірге бөлшектелмеген күйінде дилерге жіберіңіз.

DREMEL ӨНІМДЕРІ ТУРАЛЫ АҚПАРАТТЫ ҚАЙДАН АЛУҒА БОЛАДЫ

Dremel өнімінің түрлері, қолдау көрсету және байланыс желісі туралы қосымша ақпарат алу үшін www.dremel.com сайтына кіріңіз

Пошта мекенжайы: Konijnenberg 60, 4825 BD Breda, Нидерланды мемлекеті

ALGSETE JUHISTE TÖLGE

ET

KASUTATUD SÜMBOLID



LUGEGE NEED JUHISED LÄBI



II KLASI KONSTRUKTSIOON



ELEKTRITÖÖRIISTADE, TARVIKUTE JA PAKENDITE KÄITLEMISE KOOS MAJAPIDAMISJÄÄTMETEGA ON KEELATUD

OHUTU TÖÖ SELLE SEADMEGA ON VÕIMALIK VAID SIIS, KUI OLETE LÄBI LUGENUD SEADME KASUTUSJUHENDI JA OHUTUSNÕUDED NING NENDES TOODUD JUHISEID RANGELT JÄRGITE.

- Kui teitejuhe saab töötamise ajal kahjustada või see lõigatakse läbi, ärge puudutage teitejuhet, kuid tõmmake kohe pistik välja. Ärge kunagi kasutage kahjustunud teitejuhtmega seadet.
- Kui teitejuhe saab kahjustada, tuleb see tootja, teenindustöötaja või samaväärselt kvalifitseeritud isikute poolt asendada, et vältida ohtu.
- Seade ei tohi olla niiske ning samuti tuleb vältida selle kasutamist niisketes keskkondades.
- Ainult siseruumides kasutamiseks.
- Ühendage väljas kasutatavad seadmed rikkevoolu kaitselüliti (FI) abil, mille maksimaalne rakendumisvool on 30 mA. Kasutage ainult pikendusjuhet, mis on kiidetud heaks väljas kasutamiseks.

- Suunake toitejuhe alati tahasuunas seadmest eemale.
- Kui katkestate töö enam kui 30 minutiks, tõmmake pistik välja.
- Käesolevat seadet võivad kasutada lapsed alates 8. eluaastast ning piiratud füüsiliste, sensoorsete või vaimsete võimete või eelnevate kogemuste ja teadmisteta isikud, kui neid juhendatakse või neile antakse juhiseid seadme ohutul viisil kasutamise kohta ja nad saavad aru kasutamisega seotud riskidest.
- Lapsed ei tohi seadmega mängida.
- Puhastamis- ja hooldamistoiminguid ei tohi teostada lapsed ilma järelevalveta.
- Dremel saab tagada seadme tõrgeteta töö ainult juhul, kui kasutatakse selle jaoks mõeldud originaaltarvikuid.
- **Ärge töödelge asbesti sisaldavat materjali** (asbest võib tekitada vähki).
- **Rakendage kaitseabinõusid, kui töötamisel võib tekkida tervistkahjustavat, süttimis- või plahvatusohtlikku tolmu** (teatud liiki tolmu võib tekitada vähki); kandke tolmu kaitsemaski ja võimaluse korral ühendage seade tolmuimejaga.
- Ärge vahetage otsikut, kui liimpüstol on „sees“, pistikupessa ühendatud või puudutamiseks liiga kuum. Enne otsikute vahetamist veenduge, et liimpüstol on puudutamiseks piisavalt jahe ja pistikupesast lahti ühendatud ja et selle lüliti on asendis „väljas“.

KESKKOND

UTILISEERIMINE

Seade, lisatarvikud ja pakend tuleks keskkonnasäästlikult ringlusse võtta.

ÜKSNES ELI LIIKMESRIIKIDELE



Ärge käidelda elektrilisi tööriistu koos olmejäätmetega! Vastavalt Euroopa Parlamendi ja nõukogu direktiivile 2012/19/EÜ elektri- ja elektroonikaseadmete jäätmete kohta ning selle ülevõtmisele liikmesriikide õigusesse tuleb kasutusressursi ammandanud elektrilised tööriistad eraldi kokku koguda ja keskkonnasäästlikult ringlusse võtta.

TEHNILISED ANDMED

ÜLDISED ANDMED

Kirjeldus:	Dremeli liimpüstol			
Mudeli number	910	920	930	940
Liimi temperatuur				
• Madal (LO)	-	105°C	105°C	-
• Kõrge (HI)	165°C	-	165°C	195°C
Liimpulk Ø	7 mm	7 mm	7 mm	11/12mm
Kaitseklaas				

PIKENDUSJUHTMED

Kasutage üksnes täielikult lahti keritud ja kahjustusteta 5 A pikendusjuhet.

MONTAŽ

ÜLDTEAVE

Seade on ette nähtud puhaste, kuivade ja rasvavabade materjalide kokkuliimimiseks kuuma liimpulga abil.

JOONIS 1a/1b

1. Otsik
2. Liimpulk
3. Etteande päästiküliti
4. Statiiv
5. Temperatuurilüliti

JOONIS 1c

6. On/off-lüliti indikaatoritulega
7. Eemaldatav juhe
8. Statiivi vabastamise nupp
9. Vahetatav otsik

KÄSITSEMINE

SISSE-VÄLJALÜLITAMINE

SISSE lülitamine:

Ühendage Dremeli liimpüstol standardsesse 230 V pistikupesasse.

Mudelid 910, 920 ja 930:

- Ühendades liimpüstoli pistikupesasse, hakkab see kohe kuumenema.

Kahetemperatuuriline liimpüstol, mudel 930:

- Seadke lüliti (5) madalale või kõrgele temperatuurisättele, et liimpüstol sisse lülitada. Sobiva temperatuuri määramiseks leiata juhiseid seadmega kaasnenud dokumentatsioonist.

Mudel 940:

- Ühendage toitejuhe liimpüstoliga.
- Lülitage liimpüstol toitelülitist sisse. Indikaator tuli (6) näitab, kas liimpüstol on sees ja kas see kuumeneb.

VÄLJA lülitamine:

- Ühendage lahti toitepistik (mudelid 910, 920 ja 930).
- Lülitage seade ON/OFF-lülitist välja (6; mudel 940). Ühendage lahti toitepistik.

Laske seadmel enne hoiule panekut täielikult maha jahtuda. Kuum otsik võib tekitada kahjustusi.

TÖÖJUHISED

LIIMIMISE ETTEVALMISTAMINE

Liimitavad kohad peavad olema puhtad, kuivad ja rasvavabad. Siledad pinnad karestage enne liimimist. ÄRGE KASUTAGE PUHASTAMISEKS SÜTTIVAJAD LAHUSEID! Ümbritseva keskkonna ja liimitavate detailide temperatuur ei tohi olla madalam kui + 5° C ja kõrgem kui + 50° C. Kiiresti jahtuvaid materjale (nt terast) tuleb nakkumise parandamiseks eelnevalt soojendada.

LIIMIMINE

PÖLETUSE OHT! Liim ja otsiku ots (1) muutuvad väga kuumaks. Vältige kuuma liimi kokkupuudet inimeste ja loomadega. Kui kuum liim peaks sattuma nahale, hoidke asjaomast

kohta paar minutit külma voolava vee all. Ärge püüdke liimi nahalt eemaldada.

Mudelid 910, 920 ja 930:

- Enne liimpüstoli kasutamist laske sel soojeneda töötemperatuurini (ca 5 minutit). Asetage kohale liimpulk (2). Vajutage ettenihkenupule (3).

Mudel 940:





- Pärast juhtme eemaldamist on liimpüstol kasutatav 5minuti vältel, enne kui see vajab kuumutamist.

MÄRKUS: Esmakordsel kasutamisel peate te laadima kaks täis liimpulka, enne kui liim voolama hakkab.

- Vajutage päästiklülitit (3), et kanda liim vajalikule pinnale.
- Suruge osad omavahel kokku.
- Enne eseme või pinna töötlemist laske liimil maha jahtuda.

TIP: Dremel pakub ka sädelevat liimainet ja värvilisi liimpulki dekoratiivsel otstarbel. Need pulgad on spetsiaalselt välja töötatud loominguliste projektide ja madala temperatuuri (105 °C) jaoks. Värvilisi liimpulki saab kasutada ka dekoratiivsete tihendusvahenditena. Värvide kiireks vahetamiseks on soovitatav lõigata pulgad enne nende liimpüstolisse sisestamist 3 cm tükkideks.

LIIMPULGAD

		Mudel 910 920 930 940			
					
Liim		105°C	105°C	105°C	105°C
GG01	Mitmeotstarbeline liim, 7 mm	✓	-	✓	-
GG02	Mitmeotstarbeline liim, 7 mm	-	✓	✓	-
GG03	Puiduliim, 7 mm	✓	-	✓	-
GG04	Sädelev liim, 7 mm	-	✓	✓	-
GG05	Värviline liim, 7 mm	-	✓	✓	-
GG11	Mitmeotstarbeline liim, 11 mm	-	-	-	✓
GG13	Puiduliim, 11 mm	-	-	-	✓



TILGASTOPPER

Liimpüstoli kuumenemisel saab kasutada tilgastopperit. See takistab liimi tilkumist, kui püstol on töötemperatuuril.

MÄRKUS: On võimalik, et liimpüstoli kuumenemisel eraldub sellelt mõni tilk liimi. Ärge kasutage sädelevat liimainet ja värvilisi liimpulki kõrgel temperatuuril. Tilgastopper ei toimi korralikult.

Mudel 940: OTSIKU VAHETAMINE

- Kasutage pingutit, et otsik korpusest lahti keerata.
- Paigaldage korpusele uus otsik.

LIIMPULKADE VAHETAMINE

Ärge püüdke liimpulga jääke liimpüstolist eemaldada. Kui soovite kasutada teistsuguseid liimpulki, vajutage vanade liimpulkade eemaldamiseks päästikule ja asetage sisse uued liimpulgad.

STATIIV / TUGISTATIIV

Kui liimpüstol on kuum, siis ärge pange seda maha. Kasutage alati statiivi.

- Kui seadet ajutiselt ei kasutata, siis vajutage statiivi (4) "alumis" aendisse. (mudelid 910, 920 ja 930).
- Statiivi vabastamiseks vajutage statiivi vabastusnuppu (8) (mudel 940).

Töö jätkamiseks või seadme hoiustamiseks lükake statiiv tagasi "ülemisse" asendisse.

HOOLDUS

PUHASTUS

ENNE MIS TAHES TÖÖDE TEOSTAMIST SEADME KALLAL TÕNMAKKE SEADME TOITEPISTIK PISTIKUPESAST VÄLJA. Tõhusa ja ohutu töö tagamiseks hoidke seade kogu aeg puhas.

TEENINDUS JA GARANTII

Käesoleva DREMELI toote suhtes kehtib garantii vastavalt kasutusriigis kehtivatele nõuetele. Garantii ei laiene normaalsest kulumisest, ülekoormusest ja seadme ebaõigest kasutamisest põhjustatud

kahjustustele. Kui seadme töös peaks sellele vaatamata esinema tõrkeid, saatke palun lahtivõtmata seade koos ostukviitungiga lähimasse DREMELI lepingulisse töökotta.

DREMELI KONTAKTINFO

Lisateavet Dremeli kohta leiате veebisaidilt www.dremel.com

Dremel, Konijnenberg 60, 4825 BD Breda, Holland

ORIGINALIŲ INSTRUKCIJŲ VERTIMAS

NAUDOJAMI SIMBOLIAI



PERSKAITYKITE ŠIAS INSTRUKCIJAS



II KLASĖS KONSTRUKCIJA



ELEKTRINIŲ ĮRANKIŲ, PRIEDŲ IR PAKUOČIŲ NEŠALINKITE KARTU SU BUITINĖMIS ATLIEKOMIS

SU PRIETAISU SAUGIAI DIRBSITE TIK TADA, KAI PERSKAITYSĖTE VISĄ NAUDOJIMO INSTRUKCIJĄ BEI SAUGAUS DARBO REIKALAVIMUS IR GRIEŽTAI LAIKYSITĖS JUOSE PATEIKTŲ NURODYMŲ.

- Jei laidas yra pažeistas arba perpjautas darbo metu, nelieskite laido ir nedelsdami ištraukite kištuką iš maitinimo lizdo. Niekada nenaudokite įrenginio su pažeistu elektros laidu.
- Jei maitinimo laidas yra pažeistas, jį pakeisti turi gamintojas, jo techninio aptarnavimo agentas arba panašios kvalifikacijos asmenys, kad būtų išvengta pavojaus.
- Įrenginys negali būti drėgnas ir taip pat negali būti naudojamas drėgnoje aplinkoje.
- Naudoti tik patalpoje.

- Lauke naudojamus įrenginius prijunkite naudodami apsaugos nuo netinkamos srovės jungiklį (FI), kurio didžiausia suveikimo srovė yra 30 mA. Naudoti tik lauke naudoti patvirtintą pailginimo laidą.
- Visuomet nukreipkite laidą į galą nuo įrenginio.
- Kai darbo metu daroma ilgesnė nei 30 min. pertrauka, ištraukite kištuką iš maitinimo lizdo.
- Šį prietaisą gali naudoti 8 metų ir vyresni vaikai bei asmenys su sumažėjusiais fiziniai, jutiminiai ar protiniai gebėjimais, asmenys, stokojantys patirties ir žinių, jei juos prižiūri arba apmoko, kaip saugiai naudoti prietaisą, ir jie supranta susijusius pavojus.
- Vaikams negalima žaisti su prietaisu.
- Valymo ir techninės priežiūros darbų negali atlikti neprižiūrimi vaikai.
- „Dremel“ gali užtikrinti sklandų įrenginio veikimą, tik jei naudojami originalūs, įrenginiui skirti priedai.
- Nedirbkite su medžiagomis, kurių sudėtyje yra asbesto** (asbestas laikomas kancerogenine medžiaga).
- Imkitės apsaugos priemonių, kai darbo metu gali atsirasti sveikatai kenksmingų, lengvai užsidegančių ar sprogių dulkių** (kai kurios dulkės laikomos kancerogeniškomis); dėvėkite kaukę nuo dulkių ir, jeigu galima prijungti, naudokite dulkių ir, jeigu galima prijungti, naudokite dulkių / pjuvenų ištraukimo įrangą.
- Nekeiskite purkštukų, kol klijų pistoletas įjungtas, įkištas į maitinimo kištukinį lizdą arba kaitinamas. Prieš keisdami purkštukus patikrinkite, ar klijų pistoletas atvėšęs, atjungtas nuo kištukinio maitinimo lizdo ir išjungtas.

APLINKA

UTILIZAVIMAS

Įrankis, jo priedai ir pakuotė turi būti rūšiuojami ir atiduodami ekologiniam perdirbimui.

TIK EUROPOS ŠALIMS



Elektrinių įrankių neišmeskite kartu su buitiniomis šiukšlėmis! Remiantis ES direktyva 2012/19/EB dėl elektros ir elektroninės įrangos atliekų ir jos perkėlimu į nacionalinę teisę, nebetinkami naudoti elektriniai įrankiai turi būti surenkami atskirai ir utilizuojami aplinkai nekenksmingu būdu.

TECHNINIAI DUOMENYS

BENDRIEJI TECHNINIAI DUOMENYS

Aprašymas:	"Dremel" klijų pistoletas			
Modelio numeris	910	920	930	940
Klijų temperatūra				
• žema (LO)	-	105°C	105°C	-
• aukšta (HI)	165°C	-	165°C	195°C
Klijų strypelio skersmuo	7 mm	7 mm	7 mm	11/12mm
Apsaugos klasė	□/II	□/II	□/II	□/II

ILGINAMASIS LAIDAS

Naudokite visiškai išvyniotą ir nepažeistą ilginamąjį laidą, skirtą ne mažesnei kaip 5 A srovei.

SURINKIMAS

BENDROJI DALIS

Šis prietaisas skirtas švarioms, sausoms ir neriebaluotoms medžiagoms greitai klijuoti karštais išlydytais klijais.

1a / 1b PAVEIKSLĖLIS

- Purkštukas
- Klijų lazdelė
- Stūmoklis
- Stovas
- Temperatūros jungiklis

1c PAVEIKSLĖLIS

- Įjungiklis / išjungiklis su indikatoriaus lempute
- Atjungiamas kabelis
- Stovo atfiksavimo mygtukas
- Keičiamas purkštukas

NAUDOJIMAS

JUNGIMAS IR IŠJUNGIMAS

Ijungimas:

Įkiškite "Dremel" klijų pistoletą į standartinę 230 V elektros rozetę.

910, 920 ir 930 modeliai:

- Kai klijų pistoletas įkištas, jis įjungtas ir šildomas.

Dviejų temperatūrų klijų pistoletas 930:

- Nustatykite jungiklį (5), kad klijų pistoletas įsijungtų žemesnei arba aukštesnei temperatūrai. Pasižiūrėkite ant klijų lazdelės pakuočės, kokia turi būti naudojama temperatūra.

940 modelis:

- Prijunkite maitinimo laidą prie klijų pistoleto.
- Ijunkite klijų pistoletą pagrindiniu jungikliu. Indikatoriaus lemputė (6) nurodys, kada klijų pistoletas įjungtas ir kaista.

Išjungimas:

- Pastumkite pagrindinį maitinimo kištuką (910, 920 ir 930 modelių).
- Ijunkite / išjunkite įrenginį (6; 940 modelį). Pastumkite pagrindinį maitinimo kištuką.

Prieš padėdami įrenginį į vietą, leiskite jam visiškai atvėsti.

DARBO PRADŽIA

PASIRUOŠIMAS KLIJAVIMUI

Klijuojamos vietos privalo būti švarios, sausos ir neriebaluotos. Lygius paviršius prieš klijavimą paširkštinkite. VALYMUI NENAUDOKITE JOKIŲ DEGIŲ SKIEDIKLIŲ! Aplinkos ir klijuojamų gaminių temperatūra turi būti ne žemesnė kaip +5 °C ir ne aukštesnė kaip +50 °C. Kad geriau sukibtų greitai atvėstančios medžiagos (pvz., plienas), jas pašildykite.

KLIJAVIMAS

PAVOJUS NUDEGTI! Klijai ir purkštuko antgalis (1) labai įkaista. Neleiskite karšties klijams patekti ant žmonių arba gyvūnų. Jei karšti klijai paliečia odą, nedelsdami pakiškite nudegusią vietą po šalto vandens srove. Nebandykite pašalinti klijų nuo odos.

910, 920 ir 930 modeliai:

- Pirmiausia prieš naudojant leiskite klijų pistoletui pasiekti reikiamą temperatūrą (±5 min.). Įstatykite lydomų klijų strypelį (2). Nuspauskite pastūmos mygtuką (3).

940 modelis:





- Kai maitinimo laidas atjungiamas, klijų pistoletas lieka veikti 5 min., po to jį vėl reikia pakaitinti.

PASTABA: pirmą kartą naudojant klijų pistoletą, kad klijai pratekėtų, gali tekti panaudoti du klijų strypelius.

- Pastumkite stūmoklį (3), kad ant reikiamo paviršiaus pastumtumėte klijų.
- Klijus stumkite tolygiomis dalimis.
- Prieš dirbdami su daiktais arba paviršiais, leiskite klijams atvėsti.

PATARIMAS: „Dremel“ taip pat tiekia blizgias ir spalvotas klijų lazdeles dekoravimo darbams. Šios lazdelės specialiai sukurtos kūrybiškiems darbams ir dirbti žemesnėje temperatūroje (105 °C). Spalvotos lazdelės gali būti naudojamos sandarinti dekoracijas. Norint greitai keisti spalvas, rekomenduojama supjaustyti klijų strypelius į 3 cm gabaliukus ir tik tokias dalis kišti į klijų pistoleto angą.

KLIJŲ LAZDELĖS

		Modelis			
		910	920	930	940
Klijai					
	GG01	Universlūs klijai, 7 mm	✓	-	✓
GG02	Universlūs klijai, 7 mm	-	✓	✓	-
GG03	Medžio klijai, 7 mm	✓	-	✓	-
GG04	Blizgūs klijai, 7 mm	-	✓	✓	-
GG05	Spalvoti klijai, 7 mm	-	✓	✓	-
GG11	Universalūs klijai, 11 mm	-	-	-	✓
GG13	Medžio klijai, 11 mm	-	-	-	✓



VARVĖJIMO VALDYMO FUNKCIJA

Kai pakaitintas klijų pistoletas, jame veikia apsaugos nuo varvėjimo funkcija. Taip klijai nevarva, kai tam tikroje temperatūroje atliekami veiksmai su pistoletu.

PASTABOS: klijų pistoleto pakaitinimo metu gali nukristi keli klijų lašai.

Blizgijų arba spalvotų klijų nenaudokite aukštoje temperatūroje. Varvėjimo valdymo funkcija gali tinkamai neveikti.

940 modelis: PURKŠTUKO KEITIMAS

- Veržliarakčiu atsukite purkštuką nuo laikiklio.
- Ant antgalio užsukite naują purkštuką.

KLIJŲ STRYPELIO KEITIMAS

Nebandykite ištraukti nepanaudotos klijų strypelio dalies iš klijų pistoleto. Jei norite naudoti kitos rūšies klijų strypelį, nuspauskite gaiduką ir ištuštinkite lydomą kamerą. Tada įstatykite naują klijų strypelį.

STOVAS / ATLENKITE STOVĄ

Kai klijų pistoletas karštas, jo neguldysite ant šono. Jis turi būti stačias.

- Palenkite stovą (4) žemyn, jei laikinai jo nenaudojate. (910, 920 ir 930 modelių).
- Pastumkite stovo atlaisvinimo mygtuką (8), kad atlaisvintumėte stovą (940 modelio).

Kai pistoletas naudojamas pakartotinai arba padedamas saugoti, stovą pakelkite.

PRIEŽIŪRA

VALYMAS

PRIEŠ PRADŪDAMI BET KOKIUS ĮRANKIO PRIEŽIŪROS DARBUS IŠTRAUKITE KIŠTUKĄ. Kad gerai ir saugiai dirbtumėte su įrankiu, jis visada turi būti švarus.

APTARNAVIMAS IR GARANTIJA

Šiam DREMEL gaminiui suteikiama garantija atitinka šalyje galiojančius įstatymus. Garantija netaikoma gedimams, atsiradusiems dėl natūralaus susidėvėjimo, taip pat dėl perkrovų arba netinkamo naudojimo. Jei, nepaisant gamykloje kruopščiai atlikto gamybos ir bandymų proceso, prietaisas sugedo, nusiųskite *neišardytą* prietaisą su atitinkamu pirkimą patvirtinančiu dokumentu savo pardavėjui.

SUSISIEKITE SU DREMEL

Norėdami sužinoti daugiau informacijos apie "Dremel", apsilankykite tinklalapyje www.dremel.com

Dremel, Konijnenberg 60, 4825 BD Breda, Nyderlandai

PREVOD ORIGINALNIH NAVODIL

SL

UPORABLJENI SIMBOLI



PREBERITE TA NAVODILA



IZDELANO V RAZREDU II



ELEKTRIČNIH ORODIJ,
NASTAVKOV IN EMBALAŽE
NE ODLGAJTE SKUPAJ Z
OSTALIMI GOSPODINJSKIMI
ODPADKI

VARNO DELO S TO ENOTO JE MOŽNO LE ČE V CELOTI PREBERETE IN STROGO UPOŠTEVATE NAVODILA ZA UPORABO IN VARNOST

- Če se med delom kabel poškoduje ali ga prežezete, se ga ne dotikajte, ampak takoj izvlecite vtič iz električne vtičnice. Nikoli ne uporabljajte naprave s poškodovanim kablom.
- Če je električni kabel poškodovan, vam ga mora zamenjati proizvajalec, pooblaščen serviser ali podobno usposobljena oseba, da preprečite nevarnost.
- Naprava ne sme biti vlažna in ni je dovoljeno uporabljati v vlažnem okolju.
- Samo za notranjo uporabo.
- Naprave, ki se uporabljajo na prostem, priklopite na zaščitno stikalo na okvami tok (FI) z največji sprožilnim tokom 30 mA. Uporabljajte samo podaljševalni kabel, primeren za uporabo na prostem.
- Kabel vedno usmerite nazaj proč od naprave.
- Pri delovnih premorih, daljših od 30 minut, izvlecite električni vtič.
- Naprava lahko uporabljajo otroci, starejši od 8 let, in osebe z zmanjšanimi fizičnimi, senzornimi ali psihičnimi sposobnostmi ali pomanjkanjem znanja in izkušenj, če jih nadzirajo odgovorne osebe ali so prejele

navodila za varno uporabo naprave ter razumejo morebitne nevarnosti.

- Otroci se z napravo ne smejo igrati.
- Otroci brez nadzora ne smejo čistiti in vzdrževati naprave.
- Dremel lahko zagotovi brezhibno delovanje naprave samo, če se uporablja z ustreznimi originalnimi dodatki.
- **Ne obdelujte materialov, ki vsebujejo azbest** (azbest je rakotvoren).
- **Če pri delu nastaja zdravju škodljiv prah** (nekateri prahovi so rakotvorni), vnetljiv ali eksploziven prah, poskrbite za ustrezne zaščitne ukrepe; nosite protiprašno masko in uporabite naprave za odstranjevanje prahu/iveri, če so predvidene.
- Ne menjavajte šob, kot je lepilna pištola vključena, vklopljena ali topla na dotik. Pred menjavo šobe zagotovite, da je lepilna pištola hladna na dotik, odklopljena in izključena.

OKOLJE

ODSTRANJEVANJE

Odslužene dele, pribor in embalažo morate razvrstiti in predati v okolju prijazno recikliranje.

SAMO ZA EVROPSKE (EU) DRŽAVE



Električnega orodja ne odstranjajte s hišnimi odpadki!

Skladno z evropsko direktivo 2012/19/ES o odpadni električni in elektronski opremi in njenim izvajanjem v nacionalni zakonodaji je treba odsluženo električno orodje zbirati ločeno in ga odstranjevati na okolju prijazen način.

SPECIFIKACIJE

SPLOŠNI PODATKI

Opis:	Lepilna pištola Dremel			
Št. modela	910	920	930	940
Temperatura lepila				
• Nizka (LO)	-	105°C	105°C	-
• Visoka (HI)	165°C	-	165°C	195°C
Lepilna palica Ø	7 mm	7 mm	7 mm	11/12mm
Razred zaščite	□/II	□/II	□/II	□/II

ELEKTRIČNI PODALJŠKI

Uporabljajte povsem odvite in varne električne podaljške s kapaciteto najmanj 5 A.

MONTAŽA

SPLOŠNO

Lepilna pištola je namenjena za hitro lepljenje čistih, suhih in nemastnih materialov z lepilom, segretim do tališča.

SLIKA 1a/1b

1. Šoba
2. Lepilna palica
3. Sprožilo za lepilo
4. Stojalo
5. Temperaturno stikalo

SLIKA 1c

6. Stikalo za vklop/izklop z indikatorjem
7. Odstranljivi kabel
8. Gumb za sprostitvev stojala
9. Zamenljiva šoba

UPORABA

VKLOP (ON) IN IZKLOP (OFF)

VKLAPLJANJE:

Priklopite lepilno pištolo Dremel v standardno 230-voltno električno vtičnico.

Modeli 910, 920 in 930:

- Ko je lepilna pištola priklopljena, se vklopljena in se segreva.

Model lepilne pištole 930 z dvema temperaturnima stopnjama:

- Nastavite stikalo (5) na nizko ali visoko temperaturo, da vključite lepilno pištolo. Na embalaži lepilne palice preverite, kakšna je ustrezna temperatura.

Model 940:

- Priklopite električni kabel na lepilno pištolo.
- Vklopite glavno stikalo lepilne pištole. Indikacijska lučka (6) prikazuje, da je lepilna pištola vključena in se segreva.

IZKLAPLJANJE:

- Izvlčite električni vtič (modeli 910, 920 in 930).
- VKLOPITE/IZKLOPITE napravo s stikalom (6; model 940). Izvlčite električni vtič.

Počakajte, da se naprava popolnoma ohladi, preden jo spravite. Vroča šoba lahko povzroči poškodbe.

PRIPRAVA NA DELO

PRIPRAVE ZA LEPLJENJE

Površine morajo biti čiste, suhe in nemastne. Pobrussite gladke površine pred lepljenjem. ZA ČIŠČENJE NE UPORABLJAJTE VNETLJIVIH TOPIL! Temperatura okolice in obdelovanec za lepljenje ne smeta imeti manj kot +5 °C ali več kot +50 °C. Boljše lepljenje segretyh materialov, ki se hitro hladijo (npr. jeklo).

LEPLJENJE

NEVARNOST OPEKLIN! Lepilo in konica šobe (1) se lahko močno segrejeta. Pazite, da vroče lepilo ne pride v stik z ljudmi ali živalmi. Če se lepilo dotakne kože, prizadeto mesto takoj pridržite pod tekočo hladno vodo nekaj minut. Ne poskušajte odstraniti lepila s kože.

Modeli 910, 920 in 930:

- Počakajte, da lepilna pištola doseže ustrezno temperaturo, preden jo začnete uporabljati (±5 minut). Vstavite lepilni vložek (2). Pritisnite sprožilec za dovajanje (3).

Model 940:





- Ko odklopite kabel, lahko lepilno pištolo uporabljate še 5 minut, preden jo je treba ponovno segreti.

OPOMBA: Pri prvi uporabi morate vstaviti dve polni lepilni palici, da začne lepilo iztekati.

- Pritisnite sprožilo (3), da nanesete lepilo na zeleno površino.
- zlepите dele.
- Pred uporabo predmeta ali površine počakajte, da se lepilo ohladi.

NAPOTEK: Dremel vam nudi tudi bleščice in barvne lepilne palice za dekorativne namene. Te palice so izdelane posebej za kreativne projekte in nizke temperature (105 °C). Barvne palice lahko uporabite tudi za tesnjenje. Za hitro menjavo barve je priporočljivo, da razrežete palice na 3-centimetre kose, preden jih vstavite v lepilno pištolo.

LEPILNE PALICE

		Model 910 920 930 940			
					
Lepilo					
GG01	Večnamensko lepilo, 7 mm	✓	-	✓	-
GG02	Večnamensko lepilo, 7 mm	-	✓	✓	-
GG03	Lepilo za les, 7 mm	✓	-	✓	-
GG04	Lepilo z bleščicami, 7 mm	-	✓	✓	-
GG05	Barvno lepilo, 7 mm	-	✓	✓	-
GG11	Večnamensko lepilo, 11 mm	-	-	-	✓
GG13	Lepilo za les, 11 mm	-	-	-	✓



FUNKCIJA ZA NADZOR KAPLJANJA

Ko je pištola segreta, ima funkcijo za nadzor kapljanja lepila. Ta preprečuje, da bi lepilo kapljalo iz pištole, segrete na delovno temperaturo.

OPOMBE: Med segrevanjem lahko iz lepilne pištole prikaplja nekaj kapljic lepila. Ne uporabljajte bleščic ali barvnih palic pri visoki temperaturi. Funkcija za nadzor kapljanja ne bo pravilno delovala.

MODEL 940: ZAMENLJIVA ŠOBA

- S ključem odvijte šobo z ohišja.
- Vstavite novo šobo v ohišje.

LV MENJAVA LEPILNIH VLOŽKOV

Ne poskušajte odstraniti neuporabljene delo lepilnega vložka iz lepilne pištole. Če morate zamenjati lepilni vložek, izpraznite prostor za topljenje lepila, tako da pritisnete na sprožilec, in vstavite novvložek.

STOJALO/DVIŽNO STOJALO

Ko je lepilna pištola vroča, je ne odlagajte na stran. Vedno uporabite stojalo.

- Pritisnite stojalo (4) v "spodnji" položaj, če ga trenutno ne uporabljate. (modeli 910, 920 in 930).
- Pritisnite sprostitevni gumb stojala (8), da sprostite stojalo (model 940).

Če ga želite uporabiti ali shraniti, potisnite stojalo nazaj v "dvignjen" položaj.

VZDRŽEVANJE

ČIŠČENJE

PRED VSAKO UPORABO ENOTE IZTAKNITE GLAVNI VTIČ. Za brezhibno in natančno delovanje pazite, da bo enota vedno čista.

SERVIS IN GARANCIJA

Ta izdelek DREMEL je zamjenjeno skluden z zakonodajo/ nacionalnimi predpisi; poškodbe zaradi normalne obrabe, preobremenitve ali nepravilnega rokovanja so izključene iz garancije. Če enota ne deluje kljub negi pri delu in preizkušanju, jo pošljite koncesionarju nerazstavljeno skupaj z dokazilom o nakupu.

KONTAKTNE INFORMACIJE ZA DREMEL

Za več informacij o ponudbi Dremel, podporo in pomoč obiščite www.dremel.com.

Dremel, Konijnenberg 60, 4825 BD Breda, Nizozemska

ORIĢINĀLĀS LIETOŠANAS PAMĀCĪBAS TULKOJUMS

IZMANTOTIE SIMBOLI



IZLASIET ŠOS NORĀDĪJUMUS



CLASS II CONSTRUCTED



NEATBRĪVOJĒTIETIS
NO ELEKTRISKAJIEM
INSTRUMENTIEM, PIEDERUMIEM
UN TO IESAŅŅŪJUMA
MATERĪALIEM KOPĀ AR
SAIMNIECĪBAS ATKRITUMIEM

**INSTRUMENTS IR DROŠĪ LIETOJAMŠ TIKAI
TAD, JA IR PILNĪBĀ IZLAŠĪTA LIETOŠANAS
PAMĀCĪBA UN STINGRI TIEK IEVĒROTI
TĀJĀ IETVERTIE NORĀDĪJUMI LIETOŠANAI
UN DROŠĪBAS NOTEIKUMI.**

- Ja kabelis ir bojāts vai tiek pārgriezts darba laikā, nepieskarieties kabelim un nekavējoties atvienojiet to no strāvas padeves. Nelietojiet iekārtu ar bojātu kabeli.
- Ja kabelis ir bojāts, tā nomaiņu ir jāveic ražotājam, tā servisa aģentam vai līdzvērtīgi kvalificētām personām, lai izvairītos no riskiem.
- Iekārta nedrīkst būt mitra un to nedrīkst darbināt mitrās vidēs.
- Tikai lietošanai iekšējās.
- Iekārtas, kas tiek lietotas ārpus telpām, pievienojiet, izmantojot strāvas drošības slēdzi (FI) ar 30 mA maksimālo palaides jaudu. Izmantojiet tikai tādu strāvas pagarinātāju, kas paredzēts lietošanai ārpus telpām.
- Kabeli vienmēr novietojiet iekārtas aizmugurē.
- Ieturot darba pauzes, kas ilgākas par 30 minūtēm, atvienojiet iekārtu no strāvas padeves.
- Šo iekārtu drīkst lietot bērni, kas sasnieguši 8 gadu vecumu, un cilvēki ar ierobežotām fiziskajām, maņu un garīgajām spējām vai bez pieredzes un zināšanām, ja tiek nodrošināta uzraudzība vai apmācība par

drošu iekārtas lietošanu un izpratne par iespējamajiem riskiem.

- Neļaujiet bērniem rotaļāties ar iekārtu.
- Tīrīšanu un apkopi nedrīkst uzticēt bērniem bez uzraudzības.
- Dremel var garantēt nevainojamu elektriskā instrumenta darbību tikai tādā gadījumā, ja tiek lietoti oriģinālie piederumi.
- **Neapstrādājiet materiālus, kas satur azbestu** (azbests tiek uzskatīts par kancerogēnu).
- **Ja darba gaitā var izdalīties veselībai kaitīgi, ugunsnedroši vai sprādzienbīstami putekļi**(dažu materiālu putekļi var izraisīt vēzi), nēsājiet putekļu aizsargmasku un pielietojiet putekļu/skaidu uzsūkšanu, ja elektroinstrumenta konstrukcija ļauj tam pievienot vakuumuzsūkšanas ierīci.
- Nemainiet sprauslas, kamēr līmes pistole ir pozīcijā "iesl.", tā ir pievienota tīklam vai pieskaroties tā ir silta. Pirms sprauslu nomaiņas pārliecinieties, ka līmes pistole pieskaroties ir vēsa, tā ir atvienota no tīkla un slēdzis ir pozīcijā "izsl.".

APKĀRTĒJĀ VIDE

ATBRĪVOŠANĀS NO NOLIETOTAJIEM IZSTRĀDĀJUMIEM

Instrumenti, tā piederumi un iesaiņojuma materiāli ir jāsašķīro, sagatavojot tos atreizējai pārstrādei apkārtējai videi nekaitīgā veidā.

TĪKAI EIROPAS VALSTĪM



Neizmetiet noliektos elektroinstrumentus sadzīves atkritumu tvērnē! Saskaņā ar Eiropas Savienības direktīvu 2012/19/ES par noliektajām elektriskajām un elektroniskajām ierīcēm un šīs direktīvas atspoguļojumiem nacionālajā likumdošanā, lietošanai nederīgie elektroinstrumenti jāsavāc, jāizjauca un jānodod atreizējai pārstrādei apkārtējai videi nekaitīgā veidā.

TEHNISKIE PARAMETRI

VISPĀRĒJIE PARAMETRI

Apraksts:	Dremel līmpistole			
Modeļa numurs	910	920	930	940
Kliju temperatūra				
• Žema (LO)	-	105°C	105°C	-
• Aukšta (HI)	165°C	-	165°C	195°C
Līmvielas				
stieņa Ø	7 mm	7 mm	7 mm	11/12 mm
Elektroaizsardzības				
klase	□/	□/	□/	□/

PAGARINĀTĀJKABEĻI

Lietojiet pilnīgi atīttus un droši izmantojamus pagarinātājkabeļus, kas paredzēti vismaz 5 A strāvai.

SALIKŠANA

VISPĀRĒJAIS RAKSTUROJUMS

Līmpistole ir paredzēta sausu, tīru un no taukvielām brīvu materiālu ātrai salīmēšanai ar līmvielas palīdzību, to sakarsējot virs kušanas temperatūras.

ZĪM. 1a/1b

1. Sprausla
2. Līmes stienītis
3. Padeves mēlīte
4. Paliktnis
5. Temperatūras slēdzis

ZĪM. 1c

6. Iesl./izsl. slēdzis ar indikatora gaismiņu
7. Atvienojams vads
8. Paliktņa atvienošanas poga
9. Maināma sprausla

LĪETOŠANA

IESLĒGŠANA UN IZSLĒGŠANA

IESLĒGŠANA:

iespraudiet Dremel līmpistolī standarta 230 V strāvas kontaktligzdā.

Modeļi 910, 920 un 930:

- Kad līmpistole ir iesprausta kontaktligzdā, tā ir ieslēgta un silst.

Dīvapkāpju temperatūras līmes pistoles

modelis 930:

- Lai ieslēgtu līmes pistoli, noregulējiet slēdzi (5) uz zemas vai augstas temperatūras iestatījumu. Lai noteiktu piemēroto temperatūru, izmantojiet norādes uz līmes stienīšu iepakojuma.

Modelis 940:

- Pievienojiet strāvas vadu līmes pistolei.
- Ieslēdziet līmes pistoli, izmantojot galveno slēdzi. Indikatora gaismiņa (6) norādīs, ka līmes pistole ir ieslēgta un sakarst.

Izslēgšana:

- Atvienojiet tīkla kontaktdakšu (modeļi 910, 920 un 930).
- Izslēdziet līmes pistoli, izmantojot iesl./izsl. slēdzi (6; modelis 940). Atvienojiet tīkla kontaktdakšu.

Pirms uzglabāšanas uzgaidiet, kamēr līmes pistole pilnībā atdziest. Karstā sprausla var radīt bojājumus.

DARBA UZSĀKŠANA

SAGATAVOŠANĀS LĪMĒŠANAI

Salīmējamajām virsmām jābūt tīrām, sausām un brīvām no taukvielām. Ja salīmējamās virsmas ir gludas, tās pirms līmēšanas jāpadara raupjas. **NELIETOJIET VIRSMU TĪRĪŠANAI VIEGLI DEGOŠUS ŠĶĪDINĀTĀJUS!** Apkārtējā gaisa un salīmējamo priekšmetu temperatūrai jābūt robežās no +5 °C līdz +50 °C. Lai uzlabotu līmvielas liptspēju, pirms līmēšanas uzsildiet materiālus, kas izsauc līmvielas strauju atdzišanu (piemēram, metālu).

LĪMĒŠANA

APDEGUMU BRIESMAS! Līme un sprauslas gals (1) ļoti sakarst. Nepieļaujiet karstās līmvielas nonākšanu saskarē ar cilvēku vai mājdzīvnieku ādu. Ja karstā līmviela nonāk uz ādas, nekavējoties dažas minūtes skalojiet cietušo vietu ar auksta ūdens strūklu. Nemēģiniet atdalīt pielipušu līmvielu no ādas.

Modeļi 910, 920 un 930:

- Pirms lietošanas uzgaidiet, kamēr līmes pistole sasniedz darba temperatūru (± 5 min). Ievietojiet instrumentā līmvielas stieni (2). Nospiediet līmvielas stienja padeves taustiņu (3).

Modelis 940:





- No vada atvienošanas brīža līmes pistoli var lietot vēl 5 min, pirms to atkal nepieciešams karsēt.

PIEZĪME. Lietojot instrumentu pirmoreiz, pirms līmviela sāk izdalīties no sprauslas, tajā var būt jāievieto divi līmvielas stieņi.

- Nospiediet mēlīti (3), lai uzklātu līmi uz nepieciešamās virsmas.
- Salieciet daļas kopā.
- Pirms lietojot līmētā priekšmeta vai virsmas lietošanas ļaujiet līmei atdzist.

PADOMS: Uzņēmums Dremel piegādā arī spožus un krāsainus stienīšus dekoratīviem darbiem. Šie stienīši ir speciāli izstrādāti radošiem projektiem un darbam zemā temperatūrā (105 °C). Krāsainos stienīšus var izmantot arī dekorāciju nobīvēšanai. Lai varētu ātri nomainīt krāsu, līmvielas stienus pirms ievietošanas līmpistolē ieteicams sagriezt 3 cm gabalos.

LĪMES STIENĪŠI

		Modelis			
		910	920	930	940
					
Līme					
GG01	Universālā līme, 7 mm	✓	-	✓	-
GG02	Universālā līme, 7 mm	-	✓	✓	-
GG03	Koka līme, 7 mm	✓	-	✓	-
GG04	Spožā līme, 7 mm	-	✓	✓	-
GG05	Krāsainā līme, 7 mm	-	✓	✓	-
GG11	Universālā līme, 11 mm	-	-	-	✓
GG13	Koka līme, 11 mm	-	-	-	✓



PILĒŠANAS NOVĒRŠANAS FUNKCIJA

Pēc sakaršanas līmes pistolei ir pilēšanas novēršanas funkcija. Tā novērš līmes pilēšanu, kamēr līmes pistole atrodas darba temperatūrā.

PIEZĪMES: sakaršanas laikā no līmes pistoles var izspiesties daži līmes pilieni.
Nelietojiet spraužos vai krāsainos līmes stienšus darbam augstā temperatūrā. Pilēšanas novēršanas funkcija nedarbosies kā nākas.

Modelis 940: SPRAUSLAS NOMAIŅA

- Noskrūvējiet sprauslu no korpusa, izmantojot uzgriežņu atslēgu.
- Pieskrūvējiet korpusam jaunu sprauslu.

LĪMVIELAS STIEĶA NOMAIŅA

Nemēģiniet izņemt no līmpistoles līmvielas stieģa neizmantoto daļu. Ja līmpistolē nepieciešams ievietot cita veida līmvielas stieni, vispirms iztukšojiet līmpistoles kausēšanas kameru, spiežot līmvielas stieģa padeves taustiņu, un tikai tad ievietojiet instrumentā jauno līmvielas stieni.

STATĪVS/PALIKTŅA ATVIENOŠANA

Kad līmpistole ir karsta, nenovietojiet to uz sāniem. Vienmēr izmantojiet statīvu.

- Laikā, kad līmpistolī tsaičīgi nelietojat, nospiediet statīvu (4) pozīcijā "lejā". (modeļi 910, 920 un 930).
- Piespiediet paliktņa atvienošanas pogu (8), lai atvienotu paliktņi (modelis 940).

Kad atkal vēlaties lietot statīvu vai novietot līmpistolī glabāšanai, nospiediet statīvu pozīcijā "augšā".

APKALPOŠANA

TĪRĪŠANA

PIRMS JEBKURAS DARBĪBAS AR INSTRUMENTU ATVIENOJIET TO NO ELEKTROTĪKLA. Lai instruments labi un precīzi darbotos, uzturiet to tīru.

APKALPOŠANA UN GARANTĪJA

Šim firmas DREMEL izstrādājumam ir noteikta garantija atbilstoši spēkā esošajai starptautiskajai un nacionālajai likumdošanai. Garantija neattiecas uz bojājumiem, kuru cēlonis ir instrumenta normāla nolietošānās, pārslodze vai nepareiza apiešanās ar to. Ja, neraugoties uz augsto izgatavošanas kvalitāti un rūpīgo pērcražošanas pārbaudi, instruments tomēr sabojājas, nosūtiet to neizjauktā veidā uz tuvāko

specializēto tirdzniecības vietu kopā ar iegādes datumu apliecināšu dokumentu.

KONTAKTI AR FIRMU DREMEL

Lai saņemtu sīkāku informāciju par firmas Dremel izstrādājumu sortimentu, lietotāju atbalstu un konsultāciju tālruna numuru, atveriet datortīkla vietni www.dremel.com

Dremel, Konijnenberg 60, 4825 BD Breda, Nīderlande

PRĪJEVOD ORIGINALNIH UPUTA

HR

KORIŠTENI SIMBOLI



PROČITAJTE OVE UPUTE



KLASA II KONSTRUIRANA



ELEKTRIČNE ALATE, PRIBOR I AMBALAŽU NE ODLAŽITE ZAJEDNO S OSTALIM KUĆNIM OTPADOM

BEZOPASAN RAD S UREDAJEM MOGUĆ JE SAMO AKO STE TEMELJITO PROČITALI UPUTE ZA ŠIGURAN RAD I AKO SE STROGO PRIDRŽAVATE U NJIMA SADRŽANIH NAPUTAKA.

- Ako se kabel ošteti ili pukne dok radite, ne dirajte ga i odmah izvucite utikač. Nikada ne koristite alat s oštećenim kablom.
- Da bi se izbjegla opasnost, oštećen mrežni kabel mora zamijeniti proizvođač, njegov serviser ili slično kvalificirane osobe.
- Alat ne smije biti vlažan niti se njime smije rukovati u vlažnom okruženju.
- Samo za unutarnju uporabu.
- Alate koje upotrebljavate vani spojite s pomoću zaštitne sklopke okidne struje najveće jakosti 30 mA. Koristite se samo produžnim kablom koji je odobren za vanjsku upotrebu.

- Uvijek usmjerite kabel prema stražnjem dijelu, od alata.
- Isključite utikač kada radite stanke od rada na dulje od 30 minuta.
- Ovim uređajem mogu rukovati djeca starija od 8 godina, osobe smanjenih fizičkih, osjetilnih ili mentalnih sposobnosti i osobe s nedovoljnim iskustvom i znanjem ako su pod nadzorom ili ako su dobili upute za rad s uređajem na siguran način te razumiju opasnost kojoj su izloženi.
- Djeca se ne smiju igrati s uređajem.
- Djeca ne smiju čistiti uređaj ili vršiti korisničko održavanje bez nadzora.
- Dremel jamči savršen rad alata samo ako se upotrebljavaju originalni dijelovi namijenjeni za taj alat.
- **Nemojte obrađivati materijale koji sadrže azbest** (azbest se smatra kancerogenim).
- **Poduzmite mjere zaštite ako kod rada može nastati prašina koja je štetna za zdravlje, zapaljiva ili eksplozivna** (neke se prašine smatraju kancerogenima); nosite masku za zaštitu od prašine i koristite se napravom za usisavanje prašine/strugotina ako se može priključiti.
- Ne mijenjajte brizgalice dok se pištolj za lijepljenje nalazi u položaju „on“, ako je uključen u struju ili ako je topao. Prije zamjene brizgalica uvjerite se da je pištolj za lijepljenje hladan, da nije uključen u struju i da se prekidač nalazi u položaju „off“.

OKOLIŠ

ZBRINJAVANJE

Jedinicu, pribor i ambalažu bi trebalo odvojiti za ekološki prihvatljivu reciklažu.

SAMO ZA EUROPSKE ZEMLJE



Ne bacajte električni alat u kućni otpad! Prema Europskim smjernicama 2012/19/EG za električne i elektroničke stare uređaje, električni alati koji više nisu uporabivi moraju se odvojeno sakupiti i dovesti na ekološki prihvatljivu ponovnu primjenu.

SPECIFIKACIJE

OPĆE SPECIFIKACIJE

Opis:	Dremel pištolj za lijepljenje			
Broj modela	910	920	930	940
Temperatura ljepljiva	<ul style="list-style-type: none"> • niska (LO) - 105°C 105°C - • visoka (HI) 165°C - 165°C 195°C 			
Štapić za lijepljenje Ø	7 mm	7 mm	7 mm	11/12 mm
Klasa zaštite	□/II	□/II	□/II	□/II

PRODUĀNI KABLOVI

Upotrebljavajte do kraja odvijene i sigurne produžne kabele kapaciteta najmanje od 5 ampera.

SASTAVLJANJE

OPĀENITO

Uređaj je predviđen za brzo lijepljenje čistih, suhih i odmašćenih materijala, s vrućim taljivim ljeplilom.

SLIKA 1a/1b

1. Brizgalica
2. Stik s ljeplilom
3. Okidač za punjenje
4. Postolja
5. Temperaturni prekidač

SLIKA 1c

6. Prekidač za uključivanje/isključivanje sa svjetlom indikatora
7. Odvojivi kabel
8. Tipka za otpuštanje postolja
9. Zamjenjiva brizgalica

UPORABA

UKLJUĀIVANJE I ISKLJUĀIVANJE

UkljuĀivanje:

Priključite Dremel pištolj za lijepljenje na standardnu elektriĀnu utiĀnicu od 230 V.

Modeli 910, 920 i 930:

- Kad je pištolj za lijepljenje uključen, on se počinje zagrijavati.

Model pištolja za ljeplivo s dvostrukom temperaturom 930:

- Namjestite prekidač (5) na postavku niske ili visoke temperature kako biste uključili pištolj za lijepljenje. Pogledajte upute u pakiranju ljepliva kako biste odredili odgovarajuću temperaturu.

Model 940:

- Povežite strujni kabel s pištoljem za lijepljenje.
- Uključite pištolj za lijepljenje preko glavnog prekidača. Svjetlo indikatora (6) će vas obavijestiti je li pištolj za lijepljenje uključen i zagrijava li se.

Isključivanje:

- Povucite električni utikač (modeli 910, 920 i 930).
- Uključite/isključite jedinicu preko prekidača (6; model 940). Povucite električni utikač.

Ostavite da se jedinica u potpunosti ohladi prije skladištenja.

PRVI KORACI

PRIPREMA ZA LIJEPLJENJE

Mjesto lijepljenja treba biti čisto, suho i odmašćeno. Glatke površine prije lijepljenja treba ohrapaviti. **Za čišćenje ne koristiti zapaljiva otapala!** Temperatura okoline i lijepljenog izratka ne smije biti niža od +5 °C i ne viša od +50 °C. Materijale koji se brzo hlade (npr. čelik) treba zagrijati u svrhu boljeg prijanjanja ljepliva.

LIJEPLJENJE

Opasnost od opekline! Ljepilo i vrh brizgalice (1) postaju vrlo vrući. Vruće ljeplivo ne smije doći u dodir s ljudima i životinjama. Ako bi vruće ljeplivo došlo u dodir s kožom, odmah to mjesto treba nekoliko minuta držati pod mlazom hladne vode. Ne pokušavati ljeplivo skidati sa kože.

Modeli 910, 920 i 930:

- Dopustite da pištolj za lijepljenje postigne radnu temperaturu prije uporabe (±5min). Uvući taljivo ljeplivo (2). Pritisnuti tipku (3) za posmak.

Model 940:





- Kad se kabel odvoji, pištolj za lijepljenje nastavlja raditi tijekom sljedećih 5 min, prije nego što bude potrebno ponovno zagrijavanje.

NAPOMENA: Za prvu uporabu može biti potrebno da postavite dva puna štapića za lijepljenje prije nego što ljeplivo počne izlaziti.

- Stisnite okidač (3) kako biste primijenili ljeplivo na željenu površinu.
- Sastavite dijelove.
- Ostavite ljeplivo da se ohladi prije uporabe predmeta ili površine.

SAVJET: Dremel također isporučuje sjajno ljeplivo i ljeplivo u boji za dekorativne svrhe. Ti stikovi specijalno su dizajnirani za kreativne projekte i niske temperature (105 °C). Stikovi u boji također se mogu koristiti za brtvene dekoracije. Da biste brzo mogli mijenjati boje, preporuča se da štapiće isijecete na komadiće od po 3 cm prije umetanja u pištolj za lijepljenje.

STIK LIJEPILO

		Model 910 920 930 940			
					
Ljepilo					
GG01	Višenamjensko ljeplivo, 7 mm	✓	-	✓	-
GG02	Višenamjensko ljeplivo, 7 mm	-	✓	✓	-
GG03	Ljepilo za drvo, 7 mm	✓	-	✓	-
GG04	Sjajno ljeplivo, 7 mm	-	✓	✓	-
GG05	Ljepilo u boji, 7 mm	-	✓	✓	-
GG11	Višenamjensko ljeplivo, 11 mm	-	-	-	✓
GG13	Ljepilo za drvo, 11 mm	-	-	-	✓



FUNKCIJA KONTROLE KAPANJA

Kad se pištolj za lijepljenje zagrijava, on ima funkciju kontrole kapanja. Time se sprječava kapanje ljepliva kad se pištolj za lijepljenje nalazi na radnoj temperaturi.

NAPOMENE: Tijekom zagrijavanja iz pištolja za lijepljenje može isteći nekoliko kapi ljepliva.

Ne koristite sjajne stikove ili stikove u boji pri visokoj temperaturi. Funkcija kontrole kapanja neće raditi ispravno.

- Koristite natezač i okrenite brizgalicu od kućišta.
- Montirajte novu brizgalicu na kućište.

ZAMJENA ULOŽAKA S LJEPILOM

Neupotrijebljeni dio uložaka s ljepilom ne pokušavajte ukloniti iz Vašega pištolja za ljepilo. Ako trebate zamijeniti formule uložaka s ljepilom, ispraznite komoru za topljenje pritiskajući okidač i umetnite novu formulu.

POSTOLJE / OTPUŠTANJE POSTOLJA

Kad je pištolj za lijepljenje vruć, nemojte ga odlagati na njegovu bočnu stranu. Uvijek koristite postolje.

- Gurnite postolje (4) u "donji" položaj kad ga privremeno ne koristite. (modeli 910, 920 i 930).
- Pritisnite tipku za otpuštanje postolja (8) kako biste oslobodili postolje (model 940).

Kad ga ponovno koristite ili odlažete, gurnite postolje ponovno u "gornji" položaj.

ODRĀAVANJE

ČIŠĆENJE

Prije svih radova na uređaju izvući mrežni utikač. Uređaj uvijek održavati čistim, kako bi se moglo raditi dobro i sigurno.

SERVIS I GARANCIJA

Ovaj proizvod DREMEL je zajamčeno u skladu sa zakonskim/specifičnim nacionalnim propisima; šteta zbog normalnog trošenja, preopterećenja ili neispravne uporabe je isključena iz garancije. Ako uređaj ne radi unatoč skrbi tijekom proizvodnje i testiranja, pošaljite ga nerastavljenog zajedno s dokazom o kupnji Vašem distributeru.

KONTAKT DREMEL

Za više informacija o ponudi Dremel, tehničku potporu i vruću liniju posjetite www.dremel.com

Dremel, Konijnenberg 60, 4825 BD Breda, Nizozemska

КОРИШЋЕНИ СИМБОЛИ



ПРОЧИТАЈТЕ ОВА УПУТСТВА



УРЕЂАЈ КЛАСЕ II



НЕ ОДЛАЖИТЕ СНАЖНЕ АЛАТЕ, ПРИБОР И АМБАЛАЖУ ЗАЈЕДНО СА КОМУНАЛНИМ ОТПАДОМ

БЕЗБЕДАН РАД СА ОВОМ ЈЕДИНИЦОМ ЈЕ МОГУЋ САМО АКО СУ ИНФОРМАЦИЈЕ О РАДУ И СИГУРНОСТИ ДО КРАЈА ПРОЧИТАНЕ И АКО СЕ УПУТСТВА КОЈА СЕ ТАМО НАЛАЗЕ СТРИКТНО СЛЕДЕ.

- Ако се кабл оштети или исече у току рада, не додирујте кабл, већ одмах извучите утикач за напајање. Никада немојте јединицу са оштећеним каблом.
- Ако се кабл за напајање оштети, потребно је да га замени произвођач, његов сервисер или слична квалификована особа да би се избегла опасност.
- Јединица не сме бити влажна и не сме се користити у влажном окружењу.
- Само за употребу у затвореном простору.
- Повежите јединице које се користе на отвореном простору преко осигурача за прекид струје у случају квара са максималном струјом активирања од 30 mA. Користите искључиво продужни кабл који је одобрен за употребу на отвореном простору.
- Увек усмеравајте кабл позади од јединице.
- У случају паузирања у раду дуже од 30 минута, искључите утикач за напајање.
- Овај уређај смеју да користе деца старости 8 година и старија и особе са смањеним физичким, сензорним или менталним способностима или недостатком искуства и знања ако су под надзором или инструкцијама у вези са

употребом уређаја на безбедан начин и разумеју укључене опасности.

- Деца не смеју да се играју уређајем.
- Чишћење и одржавање од стране корисника не смеју да обављају деца без надзора.
- Компанија Dremel може да осигура да уређај ради савршено само ако се користи оригинални предвиђени прибор.
- **Немојте да радите са материјалима који садрже азбест** (азбест се сматра канцерогеним).
- **Предузмите заштитне мере ако током рада може да настане прашина која је штетна по здравље, запаљива или експлозивна** (неке врсте прашине се сматрају канцерогеним); носите заштитну маску против прашине и користите усисивач за прашину/ отпатке ако може да се прикључи.
- Немојте да мењате бризгалке док је алат у „on“ положају (укључен), утакнут или топао при додиру. Пре замене бризгалки уверите се да је пиштољ за лепљење хладан при додиру, искључен из утичнице и у „off“ положају (искључен).

ОКОЛИНА

ОДЛАГАЊЕ

Јединицу, прибор и амбалажу требало би сортирати за еколошки повољну рециклажу.

САМО ЗА ЗЕМЉЕ ЕУ / ЕВРОПСКЕ ЗЕМЉЕ



Не бацајте снажни алат у кућно смеће! У складу са Европском директивом 2012/19/ЕС о отпаду од електричне и електроничке опреме и њене примене у складу са националним законом, електрични алати којима је истекао век трајања морају да се скупљају одвојено и одлажу на еколошки исправан начин.

СПЕЦИФИКАЦИЈЕ

ОПШТЕ СПЕЦИФИКАЦИЈЕ

Опис:	Dremel пиштољ за лепљење			
Број модела	910	920	930	940
Температура лепка				
• ниска (LO)	-	105°C	105°C	-
• висока (HI)	165°C	-	165°C	195°C
Штапић за лепљење Ø	7 mm	7 mm	7 mm	11/12 mm
Класа заштите	□/II	□/II	□/II	□/II

ПРОДУЖНИ КАБЛОВИ

Користите потпуно одмотане и сигурне продужне каблове капацитета најмање 5 ампера.

МОНТАЖА

ОПШТЕ

Пиштољ за лепљење је намењен за брзо лепљење чистих и сувих материјала који нису замашњени помоћу лепка загрејаног до тачке топљења.

СЛИКА 1a/1b

1. Бризгалка
2. Туба лепка
3. Обарач за пуњење
4. Постоље
5. Температурни прекидач

СЛИКА 1c

6. Прекидач за укљ/искљ са светлом индикатора
7. Одвојиви кабл
8. Дугме за ослобађање постоља
9. Замена бризгалка

КОРИШЋЕЊЕ

УКЉУЧИВАЊЕ/ИСКЉУЧИВАЊЕ

Укључивање:

Прикључите Dremel пиштољ за лепљење на стандардну електричну утичницу од 230 волти.

Модели 910, 920 и 930:

- Кад се пиштољ за лепљење прикључи, он почиње да се загрева.

Модел пиштоља за лепљење са двоструком температуром 930:

- Подесите прекидач (5) на подешење ниске или високе температуре како бисте укључили пиштољ за лепљење. Погледајте упутство у паковању лепка како бисте одредили одговарајућу температуру.

Модел 940:

- Спојите струјни кабл на пиштољ за лепљење.
- Укључите пиштољ за лепљење преко главног прекидача. Светло индикатора (6) ће вас обавестити када се пиштољ за лепљење укључи и загрева.

Искључивање:

- Повуците електрични утикач (модел 910, 920 и 930).
- Укључите/искључите јединицу помоћу прекидача (6; модел 940). Повуците електрични утикач.

Пре одлагања оставите јединицу да се потпуно охлади. Врела бризгачка може да проузрокује оштећење.

ПОЧЕТАК

ПРИПРЕМЕ ЗА ЛЕПЉЕЊЕ

Површина коју треба да лепите мора да буде чиста, сува и незамашљена. Огрубите глатке површине пре лепљења. **НЕМОЈТЕ КОРИСТИТИ ЗАПАЉИВЕ РАСТВОРАЧЕ ЗА ЧИШЋЕЊЕ!** Температура простора и радног комада који треба да се лепи не сме да буде нижа од +5 °C или виша од +50 °C. Материјале који се брзо хладе (нпр. челик) загрејте као би се постигао бољи ефекат лепљења.

ЛЕПЉЕЊЕ

ОПАСНОСТ ОД ГОРЕЊА! Лепак и врх бризгачке (1) постају веома врући. Немојте дозволити да дође до контакта врелог лепка са лицима или животињама. Ако врео лепак дође у контакт са кожом, површину коже која је дошла у контакт са лепком одмах ставите под млаз хладне воде и држите тако неколико минута. Немојте покушавати да одстраните лепак са коже.

Модел 910, 920 и 930:

- Пустите да пиштољ за лепљење постигне радну температуру пре употребе (± 5 мин). Уметните штапић за лепљење (2). Притисните окидач (3).

Модел 940:

- Када се кабл одвоји, пиштољ за лепљење може и даље да ради у трајању од 5 мин пре него што буде потребно да се поново загреје.

НАПОМЕНА: Пре првог коришћења може да буде потребно да поставите два пуна штапића са лепком пре него што лепак почне да излази.

- Притисните обарач (3) како бисте применили лепак на жељену површину.
- Саставите делове.
- Оставите лепак да се охлади пре руковања предметом или површином.

САБЕТ: Dremel такође испоручује тубе сјајног лепка и лепка у боји за декоративне сврхе. Те тубе су специјално дизајниране за креативне пројекте и ниске температуре (105 °C). Тубе лепка у боји такође могу да се користе за заптивне декорације. Да бисте брзо могли да мењате боје, препоручује се да исечете штапиће на парчад од по 3 цм пре уметања у пиштољ за лепљење.

ТУБА ЛЕПКА

Лепак	Модел 910 920 930 940			
	105°C	105°C	105°C	105°C
GG01 Вишенаменски лепак, 7 мм	✓	-	✓	-
GG02 Вишенаменски лепак, 7 мм	-	✓	✓	-
GG03 Лепак за дрво, 7 мм	✓	-	✓	-
GG04 Сјајни лепак, 7 мм	-	✓	✓	-
GG05 Лепак у боји, 7 мм	-	✓	✓	-
GG11 Вишенаменски лепак, 11 мм	-	-	-	✓
GG13 Лепак за дрво, 11 мм	-	-	-	✓



ФУНКЦИЈА КОНТРОЛЕ ЦУРЕЊА

Када је пиштољ за лепљење загрејан, он има функцију контроле цурења. Тиме се спречава цурење лепка када је пиштољ за лепљење на радној температури.

НАПОМЕНЕ: За време загревања из пиштоља за лепљење може да исцури неколико капи лепка. Немојте да користите сјајни лепак или лепак у боји при високој температури. Функција контроле цурења неће радити исправно.

МОДЕЛ 940: ЗАМЕЊИВА БРИЗГАЉКА

- Користите кључ и окрените бризгачку од кућишта.
- Монтирајте нову бризгачку на кућиште.

ЗАМЕНА ШТАПИЃА СА ЛЕПКОМ

Немојте покушавати да одстраните неискоришћене штапиће са лепком из пиштоља за лепљење. Ако је потребно да промените формуле штапића са лепком, испразните прерадак за топлење притискањем окидача и уметните нову формулу.

ПОСТОЉЕ / ОСЛОБАЂАЊЕ ПОСТОЉА

Кад је пиштољ за лепак врео, никад га не одлажите на његову бочну страну. Увек користите постоље.

- Гурнире постоље (4) у "доњи" положај кад га привремено не користите. (модели 910, 920 и 930).
- Притисните дугме за ослобађање постоља (8) како бисте ослободили постоље (модел 940).

Кад га поново користите или одлажете, вратите га у "горњи" положај.

ОДРЖАВАЊЕ

ЧИШЋЕЊЕ

ПРЕ ПОЧИЊАЊА БИЛО КАКВИХ РАДОВА НА САМОЈ ЈЕДИНИЦИ ИСКЉУЧИТЕ УТИКАЧ ИЗ УТИЧНИЦЕ.

Јединицу увек држите чистом тако да она функционише прописно и исправно.

СЕРВИС И ГАРАНЦИЈА

Овај DREMEL производ поседује гаранцију у складу са одредбама прописаним законом/специфичним за земљу; оштећења услед нормалног коришћења и трошења, преоптерећења или непрописно коришћење искључени су из оквира гаранције. Ако јединица не функционише како треба упркос мерама предузетим током производње и тестирања, пошаљите је вашем продавачу у *нерасклопљеном стању* заједно са доказом о куповини.

КОНТАКТ DREMEL

За више информација о асортиману предузећа Dremel, подршци и телефонској линији, посетите www.dremel.com.

Dremel, Konijnenberg 60, 4825 BD Breda, Холандија

ПОУЖИТЕ СМБОЛЫ



ПРЕЇТАЈТЕ СИ ТИЕТО ПОКЫНЫ



КОНЃТРУКЦИА ТРИЕДЫ II



ЕЛЕКТРИКЃЕ НЃСТРОЈЕ,
ПРИЛУЃЕНСТВО А БАЛЕНИЕ
НЕВЫХАДЗУЈТЕ СПОЛУ
С ДОМЃЦИМ ОТПАДОМ

ПРЕД ПРЃКОУ С ТЃМТО ЗАРИАДЕНИЕМ СИ ПРЕЇТАЈТЕ НЃВОД НЃ ЈЕГО ПОУЖИВАНИЕ, АКО АЈ БЕЗПЕЧНОЃНЕ ПОКЫНЫ А ДЃСЛЕДНЕ ИХ ДОДРЖИВАЈТЕ.

- Ак је кабел пошкоденуј адео почас прЃце дјђе к јего пресекутиу, не дотЃкајте са кЃбла а окамзите вутiahните сietoу зЃстрчку. Никду не поуживајте нЃрадие с пошкоденим кЃблом.
- Ак је сietoу снЃра пошкоденЃ, му су ју вменити вЃробца, јего сервисну зЃступца адео подобне квалификованЃ особа. В опачном прЃпаде грози небезпеченство зранения.
- Дбајте, абы са нЃрадие не намоћило а абы са не поуживало во вћхом проструди.
- Поуживајте вћрадне внЃтри.
- НЃрадие, котру са поужива на прЃцу вон, припојте поужитијм прЃдовухо чрЃнића (FI) с максимЃлнум спЃстЃаћим прЃдом 30 mA. Поуживајте вћрадне предлЃзоваци снЃру рурчену до ехтериуру.
- КЃбел вћду вудте дозуду смером од нЃрадия.
- В прЃпаде прерушения прЃце трувјЃщего длћšie ако 30 минЃт вутiahните сietoу зЃстрчку.
- Тото нЃрадие смЃ поуживЃт дути старšie ако 8 роков а особы со знуженуми физичкуми, сензоричкуми адео ментЃлнуми schopносћами адео недостатком знаностЃи а скЃсеностЃи, len ак сЃ под дохладом адео

boli poučené o jeho bezpečnom používaní a rozumejú možným nebezpečenstvám.

- Dbajte, aby sa deti nehrali s týmito náradím.
- Deti smú vykonávať čistenie a údržbu výhradne pod dohľadom skúsenej osoby.
- Spoločnosť Dremel zaručuje funkčnosť náradia, len ak sa s ním používa originálne príslušenstvo.
- **Nepracujte s materiálmi obsahujúcimi azbest** (azbest je považovaný za karcinogénny).
- **Chráňte sa proti prachu, ktorý môže vzniknúť počas práce a môže byť zdraviu škodlivý, horľavý alebo výbušný** (niektoré druhy prachu sú považované za karcinogénne); používajte protiprachovú masku a v prípade použiteľnosti pripojte odsávač prachu/úlomkov.
- Nevymieňajte dýzy, ak je lepiaca pištoľ zapnutá (poloha „on“), pripojená k sieti či teplá na dotyk. Kým vymeníte dýzu, presvedčte sa, že lepiaca pištoľ je chladná na dotyk, odpojená od siete a vypínač je vypnutý (poloha „off“).

ŽIVOTNÉ PROSTREDIE

LIKVIDÁCIA

Zariadenie, príslušenstvo a obal by sa mali likvidovať spôsobom šetrným k životnému prostrediu.

LEN PRE EURÓPSKE KRAJINY



Nevhadzujte elektrické prístroje do domového odpadu!
Podľa európskej smernice 2012/19/ES o odpade z elektrických a elektronických zariadení a jej implementácie do národných právnych predpisov sa vyradené elektrické náradie musí zhromažďovať samostatne a likvidovať spôsobom šetrným k životnému prostrediu.

TECHNICKÉ ÚDAJE

VŠEOBECNÉ ÚDAJE

Opis:	Lepiaca pištoľ Dremel			
Číslo modelu	910	920	930	940
Teplota lepidla	• nízka (LO) - 105°C 105°C -			
	• vysoká (HI) 165°C - 165°C 195°C			
Lepiaca tyčinka Ø	7 mm	7 mm	7 mm	11/12mm
Trieda ochrany	II	II	II	II

PREDLŽOVACIE KÁBLE

Používajte úplne roziahnuté a bezpečne predlžovacie šnúry s kapacitou najmenej 5 A.

MONTÁŽ

VŠEOBECNÉ

Táto lepiaca pištoľ je určená na rýchle lepenie čistých, suchých a mastnoty zbavených materiálov prostredníctvom roztaveného lepidla.

OBRÁZOK 1a/1b

1. Dýza
2. Lepiaca tyčinka
3. Dávkovacia spúšť
4. Stojan
5. Prepínač teploty

OBRÁZOK 1c

6. Vypínač s indikátorom
7. Odpojiteľná šnúra
8. Uvoľňovacie tlačidlo stojana
9. Vymenná dýza

POUŽÍVANIE

VYPNUTIE/ZAPNUTIE

Zapínanie:

Lepiacu pištoľ Dremel zapojte do štandardnej 230 V elektrickej zásuvky.

Modely 910, 920 a 930:

- Po zapojení do zásuvky je lepiaca pištoľ zapnutá a zohrieva sa.

Lepiaca pištoľ s dvoma teplotnými stupňami, model 930:

- Nastavením prepínača (5) na nízku alebo vysokú teplotu zapnete lepiacu pištoľ. Informácie o správnej teplote nájdete na balení lepiacich tyčínok.

Model 940:

- Pripojením sieťovej šnúry zapnete lepiacu pištoľ.
- Zapnite lepiacu pištoľ hlavným spínačom. Indikátor (6) vás bude informovať, či je lepiaca pištoľ zapnutá a či sa zohrieva.

Vypnutie:

- Vytiahnite sieťovú zástrčku (modely 910, 920 a 930).
- Vypnite pištoľ pomocou hlavného vypínača (6; model 940). Vytiahnite sieťovú zástrčku.

Pred uskladnením nechajte pištoľ úplne vychladnúť. Horúca dýza môže spôsobiť poškodenie.

ÚVODNÉ POKYNY

PRÍPRAVA NA LEPENIE

Lepené povrchy musia byť čisté, suché a zbavené mastnoty. Hladké povrchy pred lepením zdrsňte. **NA ČISTENIE NEPOUŽÍVAJTE HORĽAVÉ ROZPÚŠŤADLÁ!** Teplota okolitého prostredia a lepených dielov nesmie byť menej než +5 °C ani viac než +50 °C. Rýchlo chladnúce materiály (napr. oceľ) pred lepením zohrejte; dosiahnete tým väčšiu príľnavosť.

LEPENIE

NEBEZPEČENSTVO POPÁLENIA! Lepidlo a hrot dýzy (1) sú veľmi horúce. Zaisťte, aby lepidlo neprišlo do styku s osobami či zvieratami. Ak sa lepidlo dostane na pokožku, okamžite umiestnite postihnuté miesto na niekoľko minút pod studenú tečúcu vodu. Nepokúšajte sa odstrániť lepidlo z pokožky.

Modely 910, 920 a 930:

- Pred použitím nechajte lepiacu pištoľ, aby sa zahriala na prevádzkovú teplotu (pribl. 5 min.). Vložte lepiacu tyčinku (2). Stlačte posúvací kohútik (3).

Model 940:





- Po vytiahnutí sieťovej zástrčky možno lepiacu pištoľ používať ešte 5 minút, potom ju treba znova rozohriať.

POZNÁMKA: Pri prvom použití môže byť potrebné naplniť pištoľ až dvoma tyčinkami, kým začne lepidlo vytekať.

- Stlačením spúšte (3) nanášate lepidlo na požadovaný povrch.
- Spojíte lepené časti.
- Pred manipuláciou s lepeným predmetom počkajte, kým lepidlo dostatočne zaschne.

TIP: Spoločnosť Dremel takisto dodáva trblietavé a farebné tyčinky na dekoratívne účely. Tieto tyčinky sú určené na kreatívne používanie a nízku teplotu (105 °C). Farebné tyčinky možno takisto použiť na dekoráciu pečatami. Aby ste mohli dostatočne rýchlo striedať jednotlivé farby, odporúčame vám tyčinky pred zasunutím do pištole rozrezať na 3 cm kúsky.

LEPIACE TYČINKY GLUESTICK

		Model 910 920 930 940			
		 165°C	 105°C	 165°C	 165°C
Lepidlo					
GG01	Univerzálne lepidlo, 7 mm	✓	-	✓	-
GG02	Univerzálne lepidlo, 7 mm	-	✓	✓	-
GG03	Lepidlo na drevo, 7 mm	✓	-	✓	-
GG04	Trblietavé lepidlo, 7 mm	-	✓	✓	-
GG05	Farebné lepidlo, 7 mm	-	✓	✓	-
GG11	Univerzálne lepidlo, 11 mm	-	-	-	✓
GG13	Lepidlo na drevo, 11 mm	-	-	-	✓



FUNKCIA OCHRANY PRED ODKVAPKÁVANÍM

Rozohriata pištoľ má funkciu ochrany pred odkvapkávaním. Táto funkcia zabraňuje odkvapkávaniu lepidla, keď je lepiaca pištoľ rozohriata na prevádzkovú teplotu.

POZNÁMKY: Pri rozohrievaní môže z lepiacej pištole odkvapnúť niekoľko kvapiek lepidla. Nepoužívajte trblietavé ani farebné tyčinky pri vysokej teplote. Funkcia ochrany pred odkvapkávaním nebude fungovať správne.

Model 940: VÝMENNÁ DÝZA

- Pomocou kľúča odkrúťte dýzu zo zariadenia.
- Na zariadenie namontujte novú dýzu.

UK

VÝMENA LEPIACEJ TYČINKY

Nepokúšajte sa z lepiacej pištole odstrániť zvyšok lepiacej tyčinky. Ak potrebujete použiť iný typ lepiacej tyčinky, stláčaním kohútika vyprázdnite topiacu komoru a vložte potrebný typ lepiacej tyčinky.

STOJAN/STOJAN KICK STAND

Keď je lepiaca pištoľ horúca, nekladte ju na bok. Vždy používajte stojan.

- Ak stojan (4) práve nepoužívate, sklopte ho do „dolnej“ polohy. (modely 910, 920 a 930).
- Stláčaním uvoľňovacieho tlačidla stojana (8) odklopte stojan (model 940).

Ak ho chcete znovu použiť alebo v ňom pištoľ odložiť, vysuňte ho opäť do „hornej“ polohy.

ÚDRŽBA

ČISTENIE

PRED AKOUKOL'VEK PRÁCOU NA ZARIADENÍ VYTIAHNIETE ZÁSTRČKU ZO SIETE.

Udržiavajte zariadenie čisté, aby fungovalo správne a presne.

SERVISNÉ A ZÁRUČNÉ PODMIENKY

Tento výrobok spoločnosti DREMEL podlieha záručným podmienkam v súlade s legislatívnymi ustanoveniami príslušnej krajiny; záruke nepodlieha bežné opotrebovanie nástroja ani poškodenia spôsobené jeho preťažením či nesprávnou manipuláciou. Ak by bolo zariadenie napriek starostlivej výrobe a testovaniu nefunkčné, vráťte ho *nerozobraté* spolu s dokladom o kúpe predajcovi, u ktorého ste ho zakúpili.

ADRESA SPOLOČNOSTI DREMEL

Bližšie informácie o výrobkoch, podpore a službách spoločnosti Dremel nájdete na webovej adrese www.dremel.com.

Dremel, Konijnenberg 60, 4825 BD Breda, Holandsko

ПЕРЕКЛАД ГОЛОВНИХ ІНСТРУКЦІЙ

ВИКОРИСТАНІ СИМВОЛИ



ОЗНАЙОМТЕСЯ З ЦИМИ ІНСТРУКЦІЯМИ



КОНСТРУКЦІЯ КЛАСУ II



НЕ ВИКИДАЙТЕ ЕЛЕКТРИЧНІ ІНСТРУМЕНТИ, ДОПОМІЖНІ ЕЛЕМЕНТИ І ПАКОВКУ РАЗОМ З ВІДХОДАМИ ДОМОГОСПОДАРСТВА

БЕЗПЕЧНО ПРАЦЮВАТИ З ЦИМ ПРИСТРОЄМ МОЖЛИВО ТІЛЬКИ ЗА УМОВИ, ЩО ПЕРЕД ЙОГО ВИКОРИСТАННЯМ ВИ ПОВНІСТЮ ОЗНАЙОМИЛИСЯ З ІНФОРМАЦІЄЮ З ЕКСПЛУАТАЦІЇ ТА ТЕХНІКИ БЕЗПЕКИ, А ТАКОЖ ЯКЩО ВИ ЦІЛКОМ ДОТРИМУЄТЕСЬ ІНСТРУКЦІЙ, ЩО МІСТЯТЬСЯ У ЦЬОМУ ДОКУМЕНТІ.

- Якщо кабель ушкоджений або прорізаний, під час роботи з пристроєм не торкайтеся кабелю та негайно вимкніть його з мережі. Ніколи не використовуйте пристрій з ушкодженим кабелем.
- Якщо шнур, що постачається, ушкоджений, він повинен бути замінений виробником, його агентом з обслуговування або так само компетентною особою, щоб уникнути небезпеки.
- Пристрій не повинен бути вологим й, а також не повинен використовуватися у вологому середовищі.
- Тільки для використання у приміщенні.
- Під'єднайте пристрій, який використовується надворі, за допомогою вимикача струму короткого замикання з максимальним змінним струмом 30 мА. Використовуйте тільки ті подовжувачі, які було схвалено для зовнішнього використання.
- Завжди спрямовуйте кабель у зворотному від пристрою напрямку.
- Якщо ви робите зупинку у роботі більше ніж на 30 хвилин, вимкніть пристрій з мережі.
- Цим пристроєм можуть користуватися діти старше 8 років та люди зі зниженою фізичною

чутливістю або розумовими здібностями, або відсутністю досвіду та знань, якщо вони працюють під наглядом особи, відповідальної за їхню безпеку, або їх проінструктували, як безпечно користуватися цим пристроєм, і вони розуміють пов'язані з цим ризики.

- Діти не повинні гратися цим пристроєм.
- Очищення та обслуговування не повинні виконувати діти без нагляду.
- Компанія Dremel гарантує безвідмовне функціонування пристрою, тільки якщо використовується призначене для нього оригінальне приладдя.
- **Не працюйте з матеріалами, що містять азбест** (азбест вважається канцерогенним матеріалом).
- **Вживайте заходів захисту, якщо під час роботи можливе утворення пилу, шкідливого для здоров'я, легкозаймистих або вибухових речовин** (деякі види пилу вважаються канцерогенними); одягайте респіратор під час роботи з пилом / видалення стружки.
- Не заміняйте наконечник у той час, коли клейовий пістолет перебуває у режимі "вкл.", під'єднаний до мережі або теплий на дотик. Перед заміною наконечника переконайтеся, що клейовий пістолет прохолодний на дотик, від'єднаний від мережі та перебуває у режимі "вимк."

ДОВКОЛИШНЄ СЕРЕДОВИЩЕ

УТИЛІЗАЦІЯ

Інструмент, приладдя та упаковку слід сортувати з метою їх екологічно безпечної утилізації.

ТІЛЬКИ ДЛЯ ЄВРОПЕЙСЬКИХ КРАЇН



Не викидайте електроінструмент у побутове сміття! Згідно Європейській Директиві 2012/19/ЄС про утилізацію електричного та електронного устаткування і її впровадження в національне законодавство, електроінструмент, який не підлягає подальшому використанню, повинен зберігатися окремо від інших відходів та утилізуватися екологічно безпечним чином.

ТЕХНІЧНІ ХАРАКТЕРИСТИКИ

ЗАГАЛЬНІ ТЕХНІЧНІ ХАРАКТЕРИСТИКИ

Опис:	Клейовий пістолет Dremel			
Номер моделі	910	920	930	940
Температура клею				
• низька	-	105°C	105°C	-
• висока	165°C	-	165°C	195°C
Клейовий олівець Ø	7 мм	7 мм	7 мм	11/12 мм
Клас захисту	II	II	II	II

ПОДОВЖУВАЧІ

Використовуйте нескручені та безпечні шнури потужністю 5 А.

ЗБИРАННЯ

ЗАГАЛЬНА ІНФОРМАЦІЯ

Клейовий пістолет призначено для швидкого склеювання чистих, сухих матеріалів без мастила за допомогою клею, нагрітого до точки плавлення.

МАЛЮНОК 1a/1b

1. Наконечник
2. Клейовий олівець
3. Вмикач живлення
4. Підставка
5. Реле температури

МАЛЮНОК 1c

6. Вмикач/вимикач з індикатором
7. Знімний шнур
8. Кнопка для зняття підставки
9. Змінний наконечник

ЗАСТОСУВАННЯ

ВМИКАННЯ/ВИМИКАННЯ

ВМИКАННЯ:

Увімкніть клейовий пістолет Dremel у стандарту 230 В електричну розетку.

Моделі 910, 920 і 930:

- Як тільки клейовий пістолет під'єднано до мережі, він вмикається та нагрівається.

Клейовий пістолет модель 930 подвійної температури:

- Налаштуйте перемикач (5) на низку або високу температуру, щоб увімкнути клейовий пістолет. Дивіться упаковку клейового олівця, щоб визначити відповідну температуру.

Модель 940:

- Під'єднайте шнур живлення до клейового пістолета.
- Увімкніть клейовий пістолет за допомогою мережевого вимикача. Індикатор (6) показує, що клейовий пістолет увімкнений та нагрівається.

ВИМИКАННЯ:

- Від'єднайте мережевий штепсель (моделі 910, 920 і 930).
- Увімкніть/вимкніть інструмент за допомогою перемикача (6; модель 940). Від'єднайте мережевий штепсель.

Дозвольте приладу повністю остигнути перед тим, як відправити його на зберігання. Гарячий наконечник може завдати шкоди.

ЗАПУСК

ПІДГОТОВКА ДО КЛЕЄННЯ

Поверхні, які будуть склеєні, повинні бути чистими, сухими та без мастила. Зробіть шорсткою гладку поверхню перед склеюванням. **НЕ ВИКОРИСТОВУЙТЕ ЗАЙМИСТІ РОЗЧИННИКИ ДЛЯ ЧИЩЕННЯ!** Навколишня температура та заготівля, яка буде склеєна, повинні бути не холодніше +5°C або не тепліше +50°C. Нагрійте матеріали, що швидко остигають (наприклад, сталь), для кращого зчеплення.

СЛЕЄННЯ

НЕБЕЗПЕКА ЗАЙМАННЯ! Клей та наконечник (1) дуже сильно нагріваються. Не дозволяйте наконечнику або гарячому клею контактувати із людьми або тваринами. Якщо гарячий клей потрапив на шкіру, негайно підставте це місце під струмінь холодної води і тримайте протягом декількох хвилин. Не намагайтеся видалити клей зі шкіри.

Моделі 910, 920 і 930:

- Дозвольте клейовому пістолету досягти робочої температури перш, ніж його використовувати (±5 хв). Вставте клейовий олівець (2). Натисніть вмикач живлення (3).

Модель 940:

- Як тільки шнур вимкнено з мережі, клейовий пістолет залишається у робочому стані протягом 5 хв перш, ніж потрібно буде його нагрівати знову.

ПРИМІТКА: При першому використанні вам може знадобитися завантажити до двох повних клейових олівців перш, ніж клей почне текти.

- Стисніть пускач (3), щоб нанести клей на необхідну поверхню.
- Прикладіть частини одна до одної.
- Дозвольте клею остигнути перш, ніж обробляти предмет або поверхню.

НАКОНЕЧНИК: Dremel також поставляє блиск та кольорові олівці для декоративних цілей. Ці олівці були спеціально розроблені для творчих проектів та низьких температур (105°C).

Кольорові олівці можуть також використовуватися для ізоляційного оздоблення. Щоб швидко змінювати колір, рекомендується скоротити олівці до 3 см перш, ніж вставляти їх в клейовий пістолет.

КЛЕЙОВІ ОЛІВЦІ

		Модель			
		910	920	930	940
Клей					
GG01	Багатоціповий клей, 7 мм	✓	-	✓	-
GG02	Багатоціповий клей, 7 мм	-	✓	✓	-
GG03	Деревний клей, 7 мм	✓	-	✓	-
GG04	Блисківий клей, 7 мм	-	✓	✓	-
GG05	Кольоровий клей, 7 мм	-	✓	✓	-
GG11	Багатоціповий клей, 11 мм	-	-	-	✓
GG13	Деревний клей, 11 мм	-	-	-	✓



ФУНКЦІЯ КЕРУВАННЯ КРАПАННЯМ

При нагріванні клейовий пістолет активує функцію керування крапанням. Це перешкоджає крапанню клею, коли клейовий пістолет досяг робочої температури.

ПРИМІТКИ: Під час нагрівання клейовий пістолет може випустити кілька крапель клею.

Не використовуйте блиск або колір при високій температурі. Функція керування крапанням не працюватиме належним чином.

Модель 940: ОБМІННИЙ НОСИК

- Застосуйте гайковий ключ та зніміть наконечник з корпусу.
- Встановіть новий наконечник на корпус.

ЗАМІНА КЛЕЙОВИХ ОЛІВЦІВ

Не намагайтеся видалити невикористану частину клейового олівця з клейового пістолету. Якщо вам необхідно змінити формули клейового олівця, звільніть плавильну камеру, стиснувши пускач, та встановіть нову формулу.

ПІДСТАВКА / НОЖНА ПІДСТАВКА

Якщо клейовий пістолет гарячий, не кладіть його на бік. Завжди використовуйте підставку.

- Встановіть підставку (4) у „нижнє” положення, якщо інструмент тимчасово не використовується (моделі 910, 920 і 930).
- Натисніть кнопку для зняття підставки (8) для того, щоб зняти підставку (модель 940).

При повторному використанні або зберіганні встановіть інструмент у „верхнє” положення.

ТЕХНІЧНЕ ОБСЛУГОВУВАННЯ

ЧИЩЕННЯ

ПЕРЕД ВИКОНАННЯМ РОБОТИ БЕЗПОСЕРЕДНЬО НАД САМИМ ІНСТРУМЕНТОМ, ВИМКНІТЬ ШТЕПСЕЛЬ З МЕРЕЖІ.

Завжди тримайте прилад чистим, щоб він функціонував точно та належним чином.

ОБСЛУГОВУВАННЯ ТА ГАРАНТІЯ

На цей продукт DREMEL поширюється дія гарантії відповідно до законів і норм певної країни; на пошкодження в результаті природного зносу, перевантаження або неправильного використання дія гарантії не поширюється. Якщо прилад має вади, незважаючи на увагу, яку йому було приділено під час виробництва та випробувань, надішліть нерозібраний інструмент та документи, що підтверджують купівлю, вашому дилеру.

КОНТАКТНІ ДАНІ DREMEL

Більш детальну інформацію про асортимент продукції Dremel, підтримку та гарячу лінію можна знайти на сайті www.dremel.com.

Dremel, Konijnenberg 60, 4825 BD Breda, Нідерланди

التنظيف

قبل العمل على الوحدة نفسها، اسحب قابس التيار الكهربائي.
حافظ على نظافة الوحدة دائماً حتى تعمل بشكل سليم وبدقة.

الخدمة والضمان

يتم ضمان منتج DREMEL هذا بما يتفق مع اللوائح الإلزامية/المخصصة للدولة؛ ويستثنى من هذا الضمان التلف الناتج عن البلى والتآكل العادي أو زيادة الحمل أو التعامل الخاطئ. إذا تعطلت الوحدة على الرغم من الحرص في تصنيعها واختبارها، فإرسالها دون تفكيك مع حجة الشراء إلى الوكيل.

الطرز		910	920	930	940
الغراء	GG01	✓	-	✓	-
الغراء متعدد الأغراض، ٧ مم	GG02	-	✓	✓	-
الغراء متعدد الأغراض، ٧ مم	GG03	✓	-	✓	-
غراء الخشب، ٧ مم	GG04	-	✓	✓	-
غراء لامع، ٧ مم	GG05	-	✓	✓	-
غراء ملون، ٧ مم	GG11	✓	-	-	-
الغراء متعدد الأغراض، ١١ مم	GG13	✓	-	-	-
غراء الخشب، ١١ مم					

وظيفة التحكم في التقطير

يتميز مسدس الغراء بوظيفة التحكم في التقطير عند تسخينه. ويحول ذلك دون تقطر الغراء أثناء عمل مسدس الغراء في درجة حرارة التشغيل.

ملاحظات: أثناء التسخين قد يُصدر مسدس الغراء بعض قطرات من الغراء.

لا تستخدم العصي اللامعة أو الملونة في درجات حرارة عالية. لن تعمل وظيفة التحكم في التقطير بشكل سليم.

الطرز 940: تبديل الفوهة

- استخدم مفتاح ربط وأدر الفوهة من المبيت.
- قم بتركيب فوهة جديدة على المبيت.

تغيير عصي الغراء

لا تحاول إزالة الجزء غير المستخدم من عصا الغراء من مسدس الغراء. وإذا احتجت إلى تبديل تركيبة عصا الغراء، فقم بتفريغ غرفة الذوبان بالضغط على الزناد وإدخال التركيبة الجديدة.

الحامل / حامل ارتدادي

عندما يكون مسدس الغراء ساخناً، لا تضعه على جاتبه. استخدم الحامل دائماً.

- اضغط على الحامل (4) إلى الوضع "الأسفل" في حالة عدم استخدامه مؤقتاً (الطرز 910 و 920 و 930).
- اضغط على زر التحرير (8) لتحرير الحامل (الطرز 940).

عند الاستخدام مرة أخرى أو التخزين، اضغط على الحامل إلى الوضع "الأعلى".

معلومات الاتصال بشركة DREMEL

انتقل إلى www.dremel.com للحصول على مزيد من المعلومات حول مجموعة منتجات Dremel المتنوعة، والدعم، والخط الساخن الخاص بشركة Dremel.

Dremel, Konijnenberg 60, 4825 BD Breda
هولندا.

عمليات الإعداد للصق

يجب تنظيف الأسطح المطلوب لصقها وتجفيفها وإخلاؤها من الشحم. قم بتخشين الأسطح المصقولة قبل الصق. لا تستخدم المنبذات القابلة للاشتعال في التنظيف! يجب ألا تقل درجة الحرارة المحيطة ودرجة حرارة قطعة العمل المطلوب لصقها عن +5 درجات مئوية أو تزيد عن +50 درجة مئوية. قم بتدفئة المواد سريعة البرودة (مثل، الصلب) للحصول على درجة التصاق أفضل.

الاصق

خطر الحريق! يصبح الغراء وطرف الفوهة (1) ساخنين للغاية. فلا تترك طرف الفوهة أو الغراء الساخن يلامس الأشخاص أو الحيوانات. إذا لامس الغراء الساخن الجلد، ثبت البقعة المصابة تحت تيار من الماء البارد لبضع دقائق. ولا تحول إزالة الغراء من الجلد.

الطرز 910 و920 و930:

- اترك مسدس الغراء يصل إلى درجة حرارة التشغيل قبل الاستخدام (±5 دقائق).
- وأدخل عصا الغراء (2). اضغط على زناد التلقيم (3).

الطرز 940:

- بمجرد فصل السلك، يظل مسدس الغراء قابلاً للتشغيل لمدة 5 دقائق، قبل أن يحتاج إلى تسخين.

ملاحظة: في أول استخدام، قد تحتاج إلى تحميل ما يصل إلى عصاتي غراء قبل أن يبدأ الغراء في التدفق.

- اضغط على الزناد (3) لوضع الغراء على السطح المطلوب.
- لصق الأجزاء.
- اترك الغراء يبرد قبل التعامل مع الجسم أو السطح.

تلميح: تقدم Dremel أيضًا عصيًا لامعة وملونة لأغراض التزيين. وقد تم تطوير هذه العصي بشكل خاص للمشروعات الإبداعية ودرجات الحرارة المنخفضة (105 درجة مئوية). يمكن استخدام العصي الملونة أيضًا لقلل الزخارف بإحكام. ولكي تتمكن من تغيير الألوان بسرعة، يوصى بقطع العصي إلى قطع بطول 3 سم قبل إدخالها في مسدس الغراء.

مواصفات عامة

يعتبر مسدس الغراء مخصصًا للصق السريع للمواد النظيفة والجافة والخالية من الشحم مع تسخين الغراء حتى درجة الذوبان.

الصورة 1b/1a

1. الفوهة
2. عصا الغراء
3. زناد التلقيم
4. الحامل
5. مفتاح درجات الحرارة

الصورة 1c

6. مفتاح التشغيل/إيقاف التشغيل مع مصباح المؤشر
7. سلك قابل للفصل
8. زر تحرير الحامل
9. فوهة قابلة للتبديل

الاستخدام

التشغيل/إيقاف التشغيل

التشغيل:

قم بتوصيل مسدس الغراء من Dremel بمأخذ تيار كهربى قياسي بجهد 230 فولت.

الطرز 910 و920 و930:

- بمجرد توصيل مسدس الغراء بالتيار الكهربى، يتم تشغيله ويقوم بالتسخين.

مسدس الغراء ذو درجة الحرارة المزودة طراز 930:

- اضبط المفتاح (5) على إعداد درجة الحرارة المنخفضة أو العالية لتشغيل مسدس الغراء. ارجع إلى عبوة عصا الغراء لتحديد درجة الحرارة المناسبة.

الطرز 940:

- قم بتوصيل سلك التيار الكهربى بمسدس الغراء.
- قم بتشغيل مسدس الغراء باستخدام المفتاح الرئيسي.
- سيبيح المصباح المؤشر (6) معرفة ما إذا كان مسدس الغراء قيد التشغيل ويقوم بالتسخين.

إيقاف التشغيل:

- اسحب قابس التيار الكهربى (الطرز 910 و920 و930).
- قم بتشغيل/إيقاف تشغيل الوحدة باستخدام المفتاح (6؛ طراز 940). اسحب قابس التيار الكهربى. اترك الوحدة لتبرد تمامًا قبل التخزين. قد تتسبب الفوهة الساخنة في إتلافها.

- تضمن Dremel تشغيلاً للوحدة خالياً من العيوب، وذلك في حالة استخدام الأدوات الملحقة الأصلية فقط.
- لا تستخدم مواد تحتوي على الأسبستوس (الحرير الصخري) (يعتبر الأسبستوس مادة مسرطنة).
- اتخذ الإجراءات الوقائية أثناء العمل عندما يكون هناك تراب لأنه قد يضر بصحة الفرد، أو قد يكون قبالاً للاشتعال أو الانفجار (تعتبر بعض الأتربة مسرطنة)؛ البس قناعاً واقياً من الأتربة واعمل على استخلاص الأتربة/الشرائح عند القابلية للربط.
- لا تقم بتغيير الفوهات بينما يكون مسدس الصمغ بوضع "ON" (التشغيل)، أو موصلًا بمنفذ الكهرباء، أو دافئًا ولا يمكن لمسه. قبل الشروع في تغيير الفوهات، تأكد أن مسدس الصمغ بارد ويمكن لمسه، وكذلك غير موصل بالكهرباء، وأن مفتاح التشغيل في الوضع "off" (إيقاف التشغيل).

التخلص من الأداة

ينبغي فرز الوحدة والملحقات والتغليف لإعادة تدويرها بشكل لا يضر بالبيئة.

خاص بالدول الأوروبية فقط

لا تتخلص من الأدوات الكهربائية في النفايات المنزلية! يجب تجميع الأدوات الكهربائية التي لم تعد قابلة للاستخدام بشكل منفصل والتخلص منها بطريقة مناسبة بيئيًا وذلك بموجب التوجيه الأوروبي 2012/19/EC الخاص بنفايات المعدات الكهربائية والإلكترونية وتنفيذه في الحقوق الوطنية.



المواصفات

مواصفات عامة

الوصف:	مسدس الغراء من Dremel			
رقم الطراز	910	920	930	940
درجة حرارة الغراء	-	105°م	105°م	-
• منخفضة (LO)	165°م	-	165°م	195°م
• مرتفعة (HI)	7 مم	7 مم	7 مم	11/12 مم
عصا الغراء Ø	II/II	II/II	II/II	II/II
فئة الحماية				

أسلاك الاستطالة

استخدم أسلاك الاستطالة الآمنة والممدودة بالكامل بسعة تيار تصل إلى 5 أمبير على الأقل.

تعليمات أمان عامة

الرموز المستخدمة

برجاء قراءة هذه التعليمات



التركيب من الفئة الثانية



لا تتخلص من الأدوات الكهربائية، والملحقات ومواد التغليف عن طريق تجميعها سويًا في النفايات المنزلية.



لا يمكن التعامل بأمان مع هذه الوحدة إلا بعد قراءة معلومات التشغيل والأمان بالكامل واتباع التعليمات الواردة في هذا المستند بدقة.

- في حالة تلف الكبل أو اختراقه أثناء العمل، فلا تلمس الكبل، واسحب قابس التيار الكهربائي الرئيسي. لا تستخدم الوحدة ذات الكبل التالف أبدًا.
- في حالة تلف كبل الإمداد، فينبغي استبداله من الشركة المصنعة أو وكيل خدماتها أو أشخاص مؤهلين كي تتجنب حدوث المخاطر.
- ينبغي ألا تتعرض الوحدة للماء، وكذلك ينبغي عدم تشغيلها في بيئات رطبة.
- الوحدة مخصصة للاستخدام الداخلي فقط.
- وصل الوحدات المستخدمة بالخارج بمفتاح الحماية ضد تيار الخطأ بتيار تشغيلي أقصاه 30 مللي أمبير. استخدم فقط كبل تمديد صالحًا للاستخدام الخارجي.
- يُرجى دائمًا توجيه الكبل خلف الوحدة.
- لإيقاف تشغيل الوحدة مؤقتًا أثناء لمدّة تزيد عن 30 دقيقة، اسحب قابس التيار الكهربائي.
- يمكن استخدام هذا الجهاز بواسطة الأطفال الذين تبلغ أعمارهم 8 سنوات فيما فوق، وكذلك الأشخاص الذين يعانون من انخفاض في القدرات الجسدية أو الحسية أو العقلية، أو الأشخاص الذين يفتقرون إلى الخبرة والمعرفة، وذلك إما تحت إشراف من ذويهم أو بإعطائهم إرشادات استخدام الجهاز بطريقة آمنة، مع إدراك المخاطر التي قد يسببها الجهاز.
- ينبغي ألا يعثر الأطفال بالجهاز.
- ينبغي ألا يقوم الأطفال بتنظيف الجهاز أو إجراء صيانة له دون إشراف من ذويهم.

Dremel
Konijnenberg 60
4825 BD Breda
The Netherlands