

**Varning!**

Hög spänning. Risk för elektrisk stöt. Installation bör endast utföras av behörig elektriker.

**Anslutning**

För LED 0-600VA (450W), 230V halogen och elektroniska transformatorer. Använd inte LED-dimmern till lysrör, fläktar eller ringkärnor.

- Bryt strömmen.
- Anslut fasen till en av plintarna märkt med L1 eller L2 på dimmern.
- Anslut ledaren som fortsätter till last till plinten på dimmern märkt med (se kopplingschema).
- För att kunna utnyttja tänd/släck-funktionen (ingen dimring) till en last - anslut lasten till plinten ExT.
- Nollan skall vara ansluten direkt till last. Är den bruten i apparatdosan, koppla ihop med toppklämma eller annan anslutning.
- Montera dimmern (A) i apparatdosan. Se till att inga kablar kläms.
- Vid behov, justera minsta nivå med hjälp av det mittersta vridreglaget av hålen (E). Finjustera eventuellt flimmer med det övre reglaget.
- Skruva fast höjjet (B) med medföljande mutter (C).
- Tryck fast vredet (D) med ett enkelt tryck.

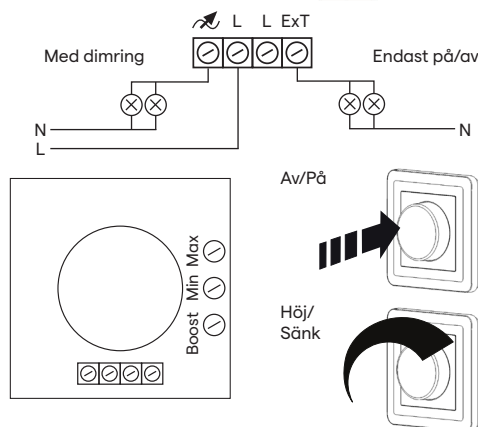
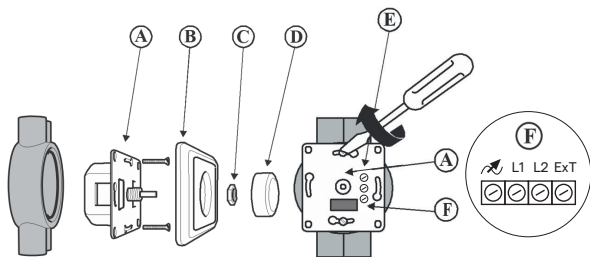
**Tekniska data**

Artikelnummer	<b>Vit:</b> V-40V0600-001Y <b>Svart:</b> V-40V0600-002Y
E-nummer	<b>Vit:</b> E 13 607 69 <b>Svart:</b> E 13 608 00
Spänning	230V +/- 10% 50Hz
Max strömstyrka	2,6A
Minsta belastning	0VA
Maxbelastning	600VA (450W).
Kapslingsklass	IP20
Storlek	87×87×46mm
Inbyggnadsdjup	24mm
Vikt	90g
Kabelarea	1,0-2,5mm <sup>2</sup> (AWG 12-22)
Färg	<b>Vit:</b> Pure White (RAL9010) Signal White (RAL9003) <b>Svart:</b> Jet Black (RAL9005) Graphite Grey (RAL7024)
Kortslutningsskydd	Ja, självåterställande
Överlastskydd	Ja, självåterställande
Termiskt skydd	Ja, självåterställande
Ta max	75°C
Arbetstemperatur	-20°C till +40°C
Strömförbrukning utan last	<0,3W

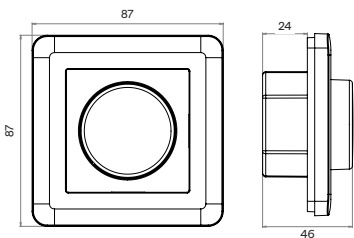

Obs! Tänk på att, beroende på fabrikat, kan LED-och lågenergi-ljuskällor förbruka upp till den dubbla märk-effekten (reaktiv effekt).

**Trappfunktion**

Följ anvisning för "anslutning", men byt ut punkterna 2 och 3 mot punkterna 1, 2 och 3 nedan.

- Anslut fasen till plinten märkt med "C" på tvåvägsströmbrytaren.
- Anslut plinten märkt "L1" på strömbrytaren till "L1" på dimmern. Anslut plinten märkt "L2" på strömbrytaren till den återstående plinten märkt med "L2" på dimmern.
- Anslut ledaren som går till last till plinten märkt med (se kopplingschema) på dimmern.

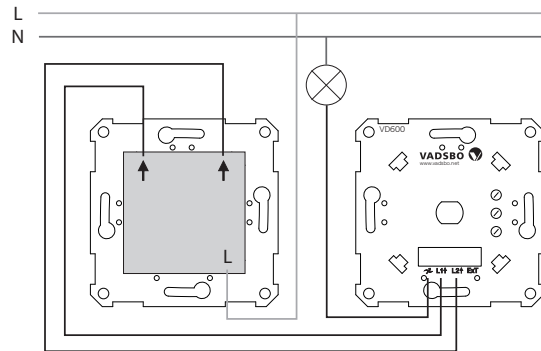
**Dimmerjustering**

**Normal inställning** (vid de mest förekommande lasterna): Används för finjustering av minsta dimmernivå.

**Tillvägagångssätt:** Dimra ner lasten till minimalt ljus. Genom att vrida potentiometern medsols med en skruvmejsel ställs nu minsta dimmernivån in. Stanna där du är nöjd och inget flimmer förekommer.

**Avancerade inställningar** (vid laster som behöver extra inställning): Justering av högsta dimmernivå vid maximalt uppdimrat last. Används vid laster då flimmer förekommer i maximalt uppdimrat läge. Används också vid finjustering av potentiometer-stegen mot önskad ljusmängd.

**Tillvägagångssätt:** Dimra upp lasten till maximalt ljus. Vid flimmer - Genom att vrida potentiometern medsols med en skruvmejsel minskas mängden flimmer. Stanna där du är nöjd och inget flimmer förekommer.

Vid finjustering - Vrid potentiometern medsols med en skruvmejsel och stanna strax innan ljuset börjar dimras. Stanna där du är nöjd.

**Aktivering och justering av boostfunktion.** Används vid laster där ljuset tänds olika snabbt (pop-corn effekt). Används även vid svårtända laster vid av- och påtändning, för att starta igång dem.

**Tillvägagångssätt:** Dimra ner lasten till minimalt ljus. Aktivera boost-funktionen genom att slå om dipswitchen till ON med hjälp av en skruvmejsel. Slå av och på huvudvredet med 5 sekunders mellanrum för att studera effekten av funktionen. Använd potentiometern för att justera mängden boost tills ljuset startas upp till en behaglig nivå.

**Felsökning**

Problem	Orsak	Åtgärd
Dimmern funkar inte	Nätspänningen är inte ansluten	Koppla till nätspänning
	Lasten är ej ansluten	Anslut lasten
	Lastmängden är för hög	Sänk lastmängd/Dela upp last i grupper
	Lampan eller lasten är trasig	Byt ut lasten
	Minsta dimmernivån är för lågt satt	Höj minsta dimmernivån
	Boost-funktionen ej aktiverad	Aktivera boost-funktionen, se avsnitt om boost-funktionen
Dimmern stänger av sig	Termiska skyddet aktiveras	Minska lasten eller se över installationsmiljön
Det flimrar i maxläget	MAX-potentiometer felaktigt inställd	Se kapitel om MAX-justering
Det flimrar i bottenläget	Minsta dimmernivån är för lågt satt	Höj minsta dimmernivån
Ljuset blinkar till i en början innan det stabiliseras	Boost-funktion felaktigt inställd	Stäng av boost-funktion eller finjustera den, se avsnitt om boost-funktion

**Advarsel!**

Høy spenning. Risiko for elektrisk stöt. Installasjonen bør kun utføres av en autorisert elektriker.

**Tilkobling**

För LED 0-600 VA (450W), 230 V halogen og elektroniske transformatorer. Bruk ikke LED-dimmern til lysrør, vifter eller ringkjerner.

- Bryt strømmen.
- Koble fasen til en av soklene merket med L1 eller L2 på dimmern.
- Koble til ledaren som fortsetter til last til sokkelen på dimmern merket med (se koblingskjema).
- For å bruke av / på-funksjonen (ingen nedtoning) til en last - koble lasten til terminalen EXT.
- Nullen skal være koblet direkte til last. Er den brutt i vegg-boksen, kobler du sammen med toppklemme eller annen tilkobling.
- Monter dimmern (A) i vegg-boksen. Sørg for at ingen kabler blir klemt.
- Ved behov justerer du minste nivå ved hjelp av den midten vrikontrollen av hullene (E).
- Skru fast hylsteret (B) med medfølgende mutter (C).
- Trykk fast knappen (D) med et enkelt trykk.

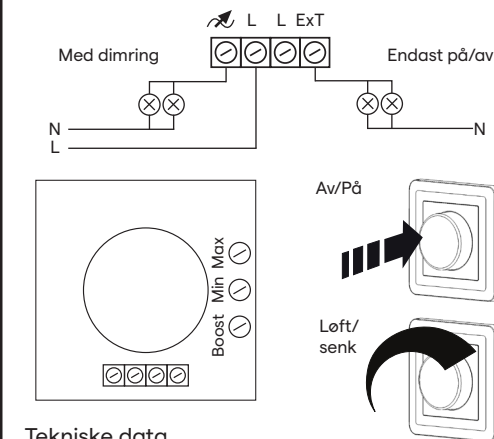
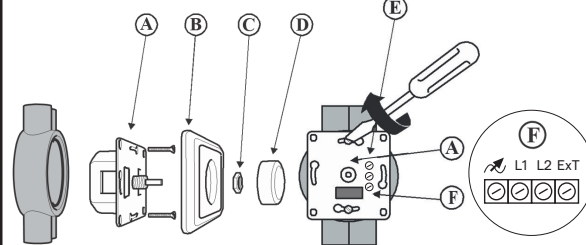
**Tekniske data**

Artikkelnummer	<b>Hvit:</b> V-40V0600-001Y <b>Svart:</b> V-40V0600-002Y
Spenning	230V +/- 10% 50Hz
Maks. strømstyrke	2,6A
Minste belastning	0VA
Maksbelastning	600VA (450W)
Kapslingsgrad	IP20
Størrelse	87×87×46mm
Inbyggnadsdjup	24mm
Vekt	90g
Farge	<b>Hvit:</b> Pure White (RAL9010) Signal White (RAL9003) <b>Svart:</b> Jet Black (RAL9005) Graphite Grey (RAL7024)
Kortslutningsvern	Ja, selvtilbakestillende
Overlastvern	Ja, selvtilbakestillende
Termisk beskyttelse	Ja, selvtilbakestillende
Ta max	75°C
Arbeidstemperatur	-20°C till +40°C
Strømforbruk uten last	<0,3W

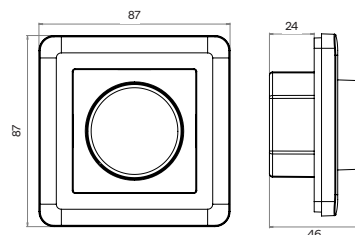

Besøks-/postadress/Visiting: **Vadsbo Lighttech AB**  
Hilma Anderssons gata 15  
421 31 Västra Frölunda

Telefon/Phone: **+46 (0)31-23 56 00**

**Trappefunksjon**

Følg anvisning for «tilkobling», men bytt ut punkt 2 og 3 mot punkt 1, 2 og 3 nedenfor.

- Koble fasen til sokkelen merket med «C» på toveisströmbryteren.
- Koble sokkelen merket «L1» på strömbry- teren til «L1» på dimmern.Koble sokkelen merket «L2» på ström- bryteren til den gjenværende sokkelen merket med «L2» på dimmern.
- Koble til ledaren som går til last til sokkelen merket med på dimmern.

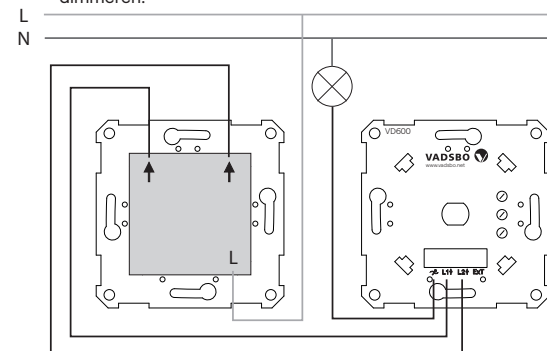
**Dimmerjustering**

**Normal innstilling** (ved de mest forekommende lastene): Brukes for finjustering av laveste dimmernivå.

**Fremgangsmåte:** Dimmer ned lasten til minimalt lys. Ved å vri potensiometeret medurs med en skruemeisel stilles nå laveste dimmernivå inn. Stopp der du er fornøyd, så forekommer ikke flimmer.

**Avanserte innstillinger** (ved laster som trenger ekstra innstilling): Justering av høyeste dimmernivå ved maksimalt oppdimmet last. Brukes ved laster når flimmer forekommer i maksimalt oppdimmet posisjon. Brukes også ved finjustering av potensiometertrinnene mot ønsket lysmengde.

**Fremgangsmåte:** Dimmer opp lasten til maksimalt lys. Ved flimmer - Ved å vri potensiometeret medurs med en skruemeisel reduseres mengden flimmer. Stopp der du er fornøyd, så forekommer ikke flimmer.

Ved finjustering - Vri potensiometeret medurs med en skruemeisel, og stopp straks før lyset begynner å dempes. Stopp der du er fornøyd.

**Aktivering og justering av boostfunksjon.** Brukes ved laster der lyset tennes forskjellig raskt (popcorneffekt). Brukes også ved vanskelig tente laster ved av- og påtenning, for å starte dem.

**Fremgangsmåte:** Dimmer ned lasten til minimalt lys. Aktiver boostfunksjonen ved å slå over dipswitchen til ON ved hjelp av en skruemeisel. Slå av og på hovedvrideren med 5 sekunders mellomrom for å studere effekten av funksjonen. Bruk potensiometeret for å justere mengden boost til lyset startes opp til et behaglig nivå. mengden boost tills lyset startas opp till en behaglig nivå.

**Felsökning**

Problem	Årsak	Tiltak
Dimmern fungerer ikke	Nettspenningen er ikke tilkoblet	Koble til nettspenning
	Lasten er ikke tilkoblet	Koble til lasten
	Lastmengden er for høy	Senk lastmengde / del opp last i grupper
	Lampen eller lasten er ødelagt	Bytt ut lasten
	Laveste dimmernivå er for lavt satt	Øk laveste dimmernivå
	Boostfunksjonen ikke aktivert	Aktiver boostfunksjonen, se avsnitt om boostfunksjonen
Dimmern slår seg av	Den termiske beskyttelsen aktiveres	Reduser lasten eller se over installasjonsmiljøet
Det flimrer i maksposisjonen	MAKS-potentiometer feilaktig innstilt	Se kapittel om MAKS-justering
Det flimrer i bunposisjonen	Laveste dimmernivå er for lavt satt	Øk laveste dimmernivå
Lyset blinker til i førstningen før det stabiliseres	Boostfunksjon feilaktig innstilt	Slå av boostfunksjonen eller finjuster den, se avsnitt om boostfunksjon

E-post/E-mail: **info@vadsbo.net**  
**order@vadsbo.net**

Hemsida/Website/Facebook: **www.vadsbo.net**  
**facebook.com/Vadsbo**

# DE Installationsanleitung VD600



**Warnung!**  
Hochspannung. Stromschlaggefahr. Die Installation darf nur von einem qualifizierten Elektriker ausgeführt werden.

## Anschluss

Für LED 0-600VA (450W), 230V Halogen und elektronische Transformatoren. Verwenden Sie den LED-Dimmer nicht für Leuchtstofflampen, Ventilatoren oder Ringkerntransformatoren.

1. Strom abschalten.
2. Verbinden Sie den Außenleiter mit einem der Anschlüsse, die auf dem Dimmer mit L1 oder L2 gekennzeichnet sind.
3. Schließen Sie den Leiter, der weiter zum Verbraucher führt, an den Anschluss an, der auf dem Dimmer mit gekennzeichnet ist (siehe Anschlussplan).
4. Um die Ein / Aus-Funktion (kein Dimmen) für eine Last zu verwenden, schließen Sie die Last an das Terminal EXT an.
5. Der Nullleiter muss direkt mit dem Verbraucher verbunden sein. Ist dieser im Gerätegehäuse gebrochen, verbinden Sie ihn mit Lysterklemme oder anderer Verbindung.
6. Montieren Sie den Dimmer (A) im Gerätegehäuse. Stellen Sie sicher, dass keine Kabel eingeklemmt sind.
7. Falls erforderlich, die Mindeststufe mit dem mitte Drehregler in Position (E) justieren. Feinjustieren Sie eventuelles Flimmern mit dem oberen Regler.
8. Schrauben Sie das Gehäuse (B) mit der mitgelieferten Mutter (C) fest.
9. Drücken Sie den Drehknopf (D) mit einem einzigen Druck fest.

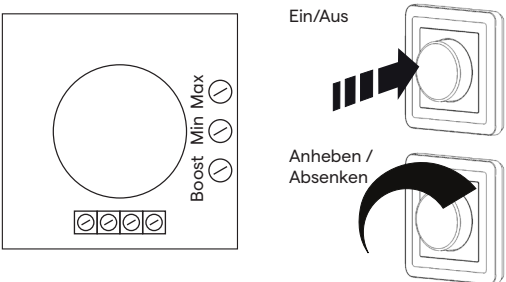
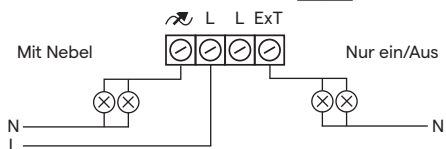
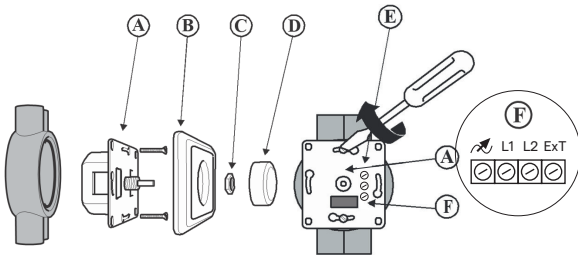

## Technische Daten

Artikelnummer	<b>Weiß:</b> V-40V0600-001Y <b>Schwarz:</b> V-40V0600-002Y
Spannung	230V +/- 10% 50Hz
Max Stromstärke	2,6A
Mindestbelastung	0VA
Maximalbelastung	600VA (450W)
Gehäuseklasse	IP20
Größe	87x87x46mm
Einbautiefe	24mm
Gewicht	90g
Farbe	<b>Weiß:</b> Pure White (RAL9010) Signal White (RAL9003) <b>Schwarz:</b> Jet Black (RAL9005) Graphite Grey (RAL7024)
Kurzschlusschutz	Ja, selbstwiederherstellend
Überlastschutz	Ja, selbstwiederherstellend
Wärmeschutz	Ja, selbstwiederherstellend
Temperatur max	75°C
Arbeitstemperatur	-20°C till +40°C
Stromverbrauch ohne Verbraucher	<0,3W

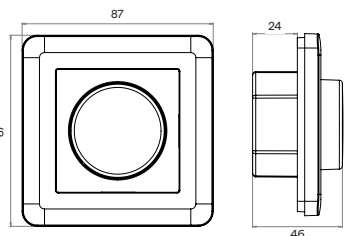

Hinweis! Beachten Sie, dass LED und Niedrig-Energiequellen je nach Fabrikat bis zu der doppelten Nennleistung (Blindleistung) verbrauchen können.



## Treppenfunktion

Befolgen Sie die Anweisungen für "Anschluss", ersetzen Sie aber die Punkte 2 und 3 durch die Punkte 1, 2 und 3 weiter unten.

1. Verbinden Sie den Außenleiter mit dem Anschluss "L" am Zweiwegschalter.
2. Verbinden Sie die ausgehenden Außenleiter (Pfeil hinaus, Pfeil hinaus) vom Zweiwegschalter mit dem eingehenden Anschluss des Dimmers (L1 Pfeil hinein, L1 Pfeil hinein).
3. Verbinden Sie den Leiter, der mit dem Verbraucher verbunden ist, mit dem Anschluss, der auf dem Dimmer mit gekennzeichnet ist.

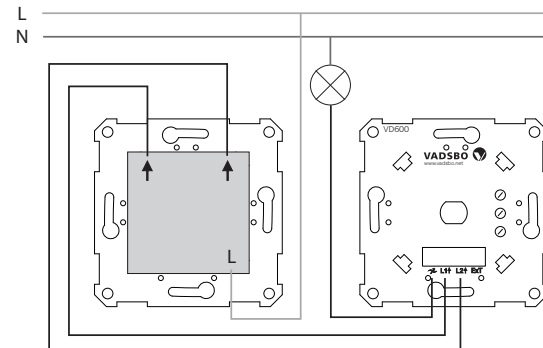

## Dimmerjustierung

Feinjustierung der minimalen Dimmerstufe bei den gebräuchlichsten Verbrauchern.

Vorgehensweise: Dimmen Sie den Verbraucher auf minimales Licht herunter. Drehen Sie das Potentiometer im Uhrzeigersinn mit einem Schraubendreher, um die minimale Dimmerstufe einzustellen. Halten Sie inne, wenn Sie zufrieden sind und kein Flimmern auftritt.

Justierung der maximalen Dimmstufe/ Flimmern bei maximal hochgedimmtem Verbraucher, bei Verbrauchern, die zusätzliche Einstellung erfordern. Wird bei Verbrauchern verwendet, bei denen Flimmern in maximal hochgedimmter Stufe auftritt. Wird auch zur Feinjustierung der höchsten Dimmstufe verwendet.

Vorgehensweise: Dimmen Sie den Verbraucher auf maximales Licht hoch. Drehen Sie das Potentiometer bei Flimmern mit einem Schraubendreher im Uhrzeigersinn, um das Flimmern zu reduzieren. Halten Sie inne, wenn Sie zufrieden sind und kein Flimmern auftritt.

Bei Feinjustierung – Drehen Sie das Potentiometer mit einem Schraubendreher im Uhrzeigersinn und stoppen Sie direkt bevor das Licht zu dimmen beginnt. Halten Sie inne, wenn Sie zufrieden sind.

Aktivierung und Justierung der Boost-Funktion. Wird für Verbraucher verwendet, bei denen das Licht unterschiedlich schnell eingeschaltet wird (Popcorn-Effekt). Wird außerdem für schwer einschaltbare Verbraucher beim Aus- und Anschalten verwendet, um diese in Gang zu bringen.

Vorgehensweise: Dimmen Sie den Verbraucher auf minimales Licht herunter. Aktivieren Sie die Boost-Funktion, indem Sie den Dip-Schalter mit einem Schraubendreher auf ON stellen. Schalten Sie den Hauptregler alle 5 Sekunden ein und aus, um den Effekt der Funktion zu beobachten. Verwenden Sie das Potentiometer, um den Boost-Wert zu justieren, bis das Licht auf ein behagliches Niveau ansteigt.



## Fehlersuche

Problem	Ursache	Lösung
Dimmer funktioniert nicht	Netzspannung ist nicht angeschlossen	Schließen Sie die Netzspannung an
	Der Verbraucher ist nicht angeschlossen	Schließen Sie den Verbraucher an
	Die Verbraucherlast ist zu hoch	Verbraucherlast verringern / Verbraucher in Gruppen einteilen
	Die Lampe oder der Verbraucher ist defekt	Verbraucher austauschen
	Die minimale Dimmstufe ist zu niedrig eingestellt	Erhöhen Sie die minimale Dimmstufe
	Boost-Funktion nicht aktiviert	Aktivieren Sie die Boost-Funktion, siehe Abschnitt zur Boost-Funktion
Der Dimmer schaltet sich aus	Der Wärmeschutz ist aktiviert	Reduzieren Sie die Verbraucherlast oder überprüfen Sie die Installationsumgebung
Es flimmert auf maximaler Stufe	MAX-Potentiometer falsch eingestellt	Siehe Kapitel über maximale Dimmstufe.
Es flimmert auf minimaler Stufe	Die minimale Dimmstufe ist zu niedrig eingestellt	Erhöhen Sie die minimale Dimmstufe
Das Licht blinkt am Anfang, bevor es sich stabilisiert	Boost-Funktion falsch eingestellt	Schalten Sie die Boost-Funktion aus oder feinjustieren Sie sie, siehe Abschnitt zur Boost-Funktion

# EN Installation instructions VD600



**Warning!**  
High voltage. Risk of electric shock. The installation should only be carried out by an authorised electrician.

## Connection

For LED 0-600VA (450W), 230V halogen and electronic transformers. Do not use the LED-dimmer for fluorescent lamps, fans or toroidal cores.

1. Stop the current.
2. Connect the phase to one of the terminal boxes marked with L1 or L2 on the dimmer.
3. Connect the conductor that continues to the load of the terminal box on the dimmer marked with (see the connection drawing).
4. In order to use the on/off function (no dimming) to a load - connect the load to the terminal EXT.
5. The earthed neutral should be directly connected to the load. If it is broken in the equipment, box, connect with clamp or another connection.
6. Install the dimmer (A) in the equipment box. Make sure that no cables are clamped.
7. If required, adjust the minimum level with the help of the middle regulator in the position (E). In case of flickers, adjust exactly with the upper regulator.
8. Screw the casing (B) tight with the enclosed nut (C).
9. Press the knob (D) securely with a single press.

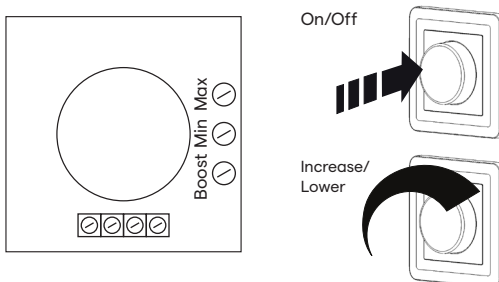
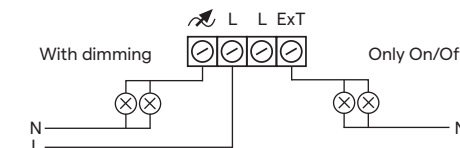
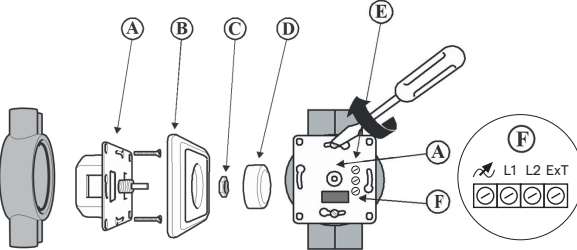

## Technical data

Item number	<b>White:</b> V-40V0600-001Y <b>Black:</b> V-40V0600-002Y
Voltage	230V +/- 10% 50Hz
Max current strength	2,6A
Least load	0VA
Max load	600VA (450W)
Casing class	IP20
Size	87x87x46mm
Mounting depth	24mm
Weight	90g
Colour	<b>White:</b> Pure White (RAL9010) Signal White (RAL9003) <b>Black:</b> Jet Black (RAL9005) Graphite Grey (RAL7024)
Short-circuit protection	Yes, self-resetting
Overload protection	Yes, self-resetting
Thermal protection	Yes, self-resetting
Max Ta	75°C
Operating temperature	-20°C till +40°C
Power consumption without load	<0,3W

NOTE! Keep in mind that depending on the manufacturer, LED and low energy sources may consume up to the double rated output.

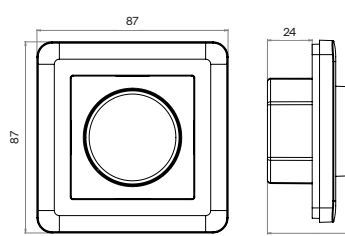

## Staircase feature

Follow the instructions for "connection" but replace the points 2 and 3 with points 1, 2 and 3 below.

1. Connect the phase to the terminal box marked with
2. Connect the the outgoing phases (arrow out, arrow out) from the two-way switch to the entry of the dimmer (L1 arrow in, L2 arrow in).
3. Connect the conductor that connects to the load at the terminal box marked with on the dimmer.

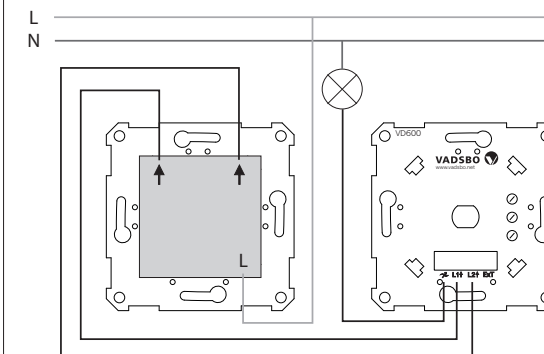

## Dimmer adjustment

Exact adjustment of the least dimmer level for the most common loads.

Procedure: Dim the load to minimum light. Turn the potentiometer clockwise with a screwdriver to set the lowest dimmer level. Stop when you reach a satisfactory level, i.e. when there is no flickering

Adjustment of maximum dimming level/flicker when the load is dimmed to a maximum level, for loads that need additional adjustment. Is used for loads, where there is flickering in the maximum dimmed position. Is also used for exact adjustment of the maximum dimmer level.

Procedure: Dim the load to maximum light. In case of flickering, turn the potentiometer clockwise with a screwdriver so as to reduce the amount of flickering. Stop when you reach a satisfactory level, i.e. when there is no flickering.

When adjusting exactly, turn the potentiometer clockwise with a screwdriver and stop just before the light begins to dim. Stop when you are satisfied.

Activation and adjustment of the boost feature Is used for loads when the light is lit at different speeds (popcorn effect). Is used even for difficult loads when switching on and off, to start them.

Procedure: Dim the load to minimum light. Activate the boost feature by switching the dip switch to ON using a screwdriver. Turn the knob on and off with a 5-second gap to understand the effect of the feature. Use the potentiometer to adjust the amount of boost until the light starts up to a comfortable level.

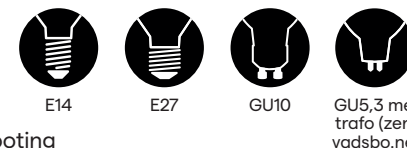

## Troubleshooting

Problem	Reason	Action
The dimmer does not work	The line voltage is not connected	Connect to the line voltage
	The load is not connect	Connect the load
	The amount of load is too much	Reduce the amount of load/ Divide the load in groups
	The lamp or load is broken	Replace the load
	The least dimmer level is set too low	Increase the least dimmer level
	The Boost feature is not activated	Activate the boost feature, see the section on the boost feature
The dimmer turns off	The thermal protection is activated	Reduce the load or check the installation environment
It flickers in max position	The MAX potentiometer is incorrectly set	See the chapter on the maximum dimmer level.
It flickers in the bottom position.	The least dimmer level is set too low	Increase the least dimmer level
The light flashes in the beginning before it stabilises.	The boost feature is incorrectly set.	Turn off the boost feature, or adjust it exactly, see the section on boost feature