

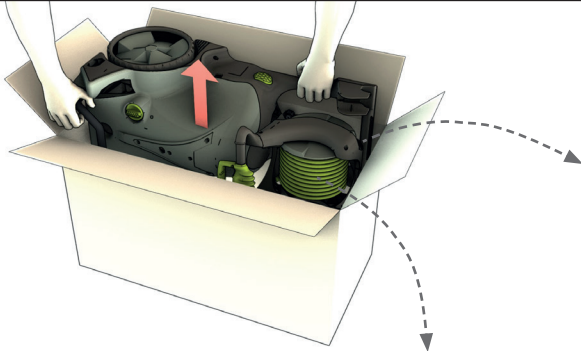

**MASTER 2.0**

THE AVA CONCEPT  
**INNOVATION**  
FROM  
 **NORWAY**





Standard Bundles:

**M**



+



**L**

+



**Mega**

+



**XL**

Other Bundles see packaging



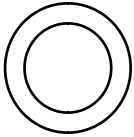
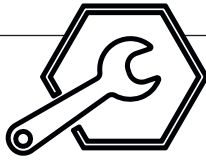

1:1

95-100-676

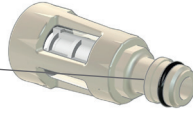

1:1

95-100-486

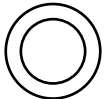
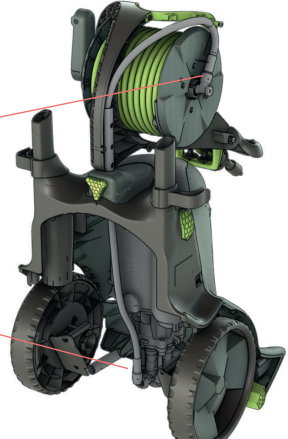
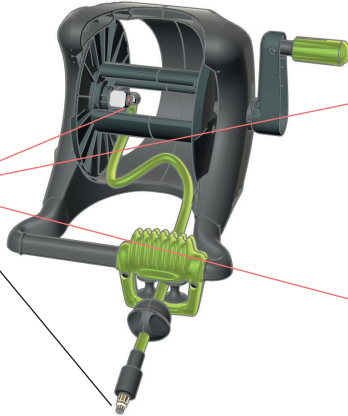

1:1

95-100-161

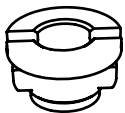
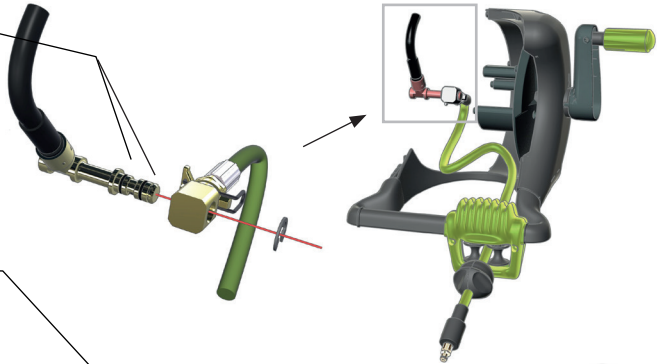

AVA green  
(Universal):  
95-100-448



1:1

95-100-425

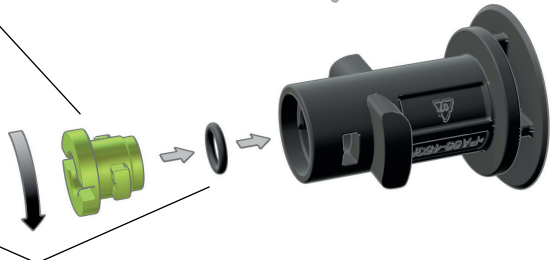

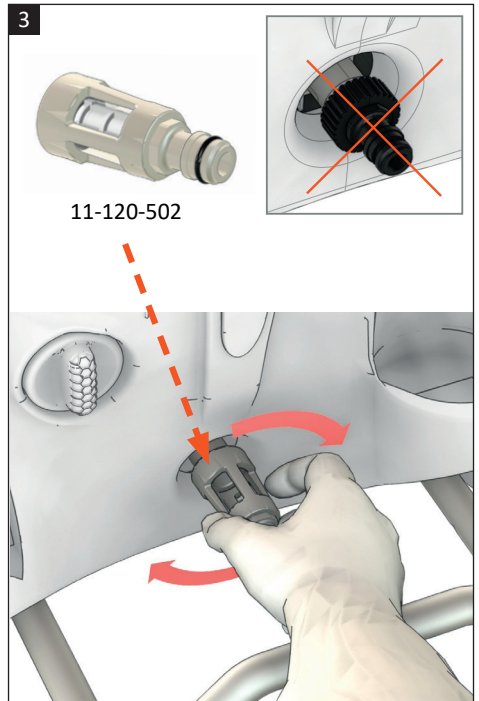
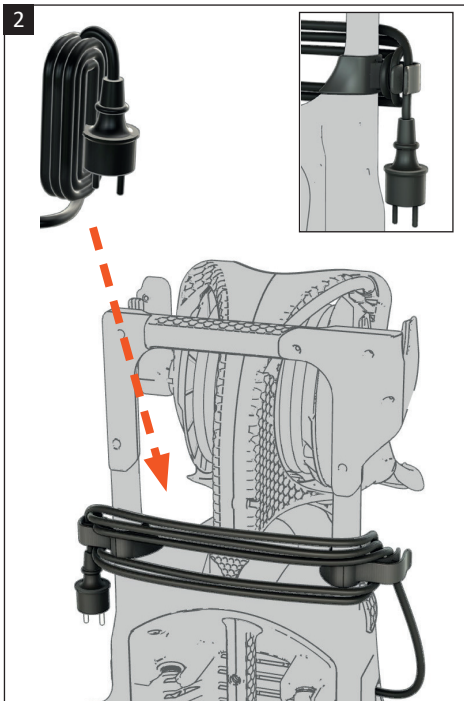
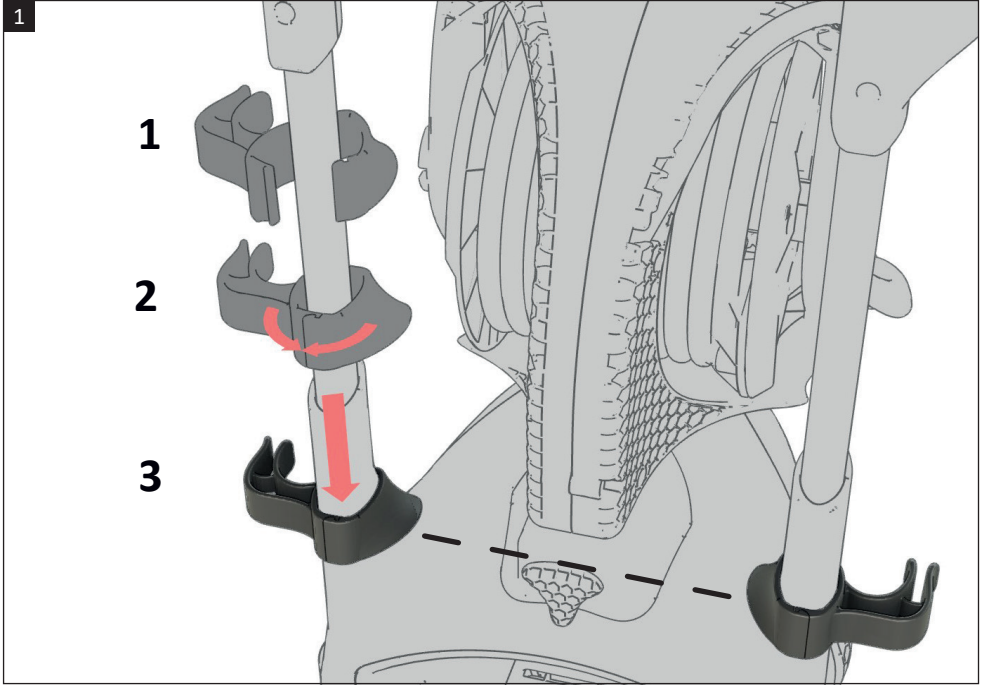

4

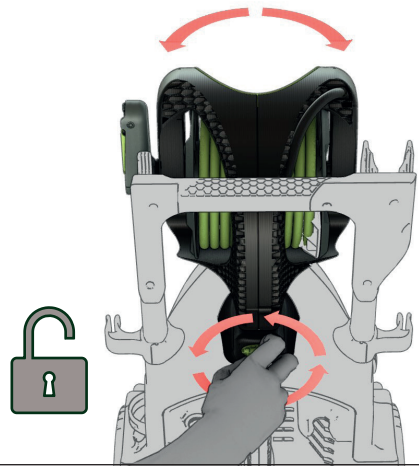
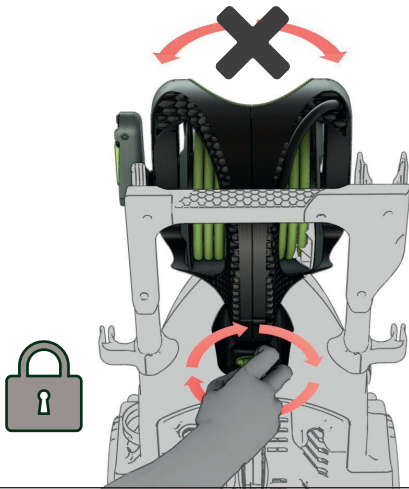

5

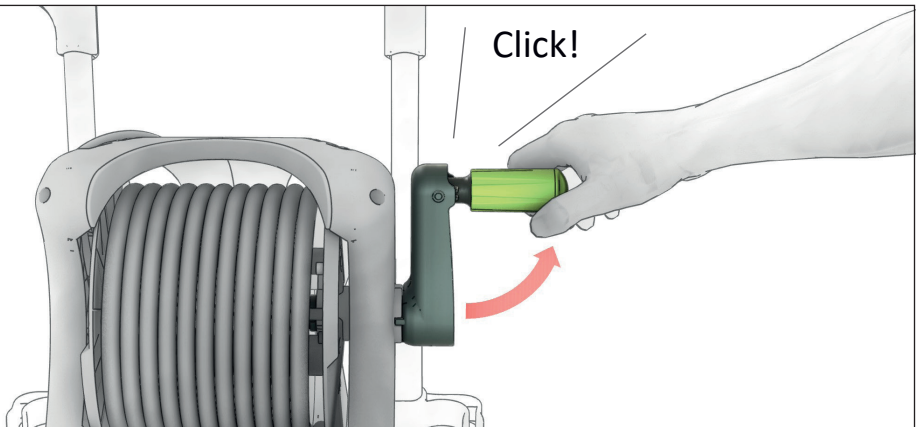

6

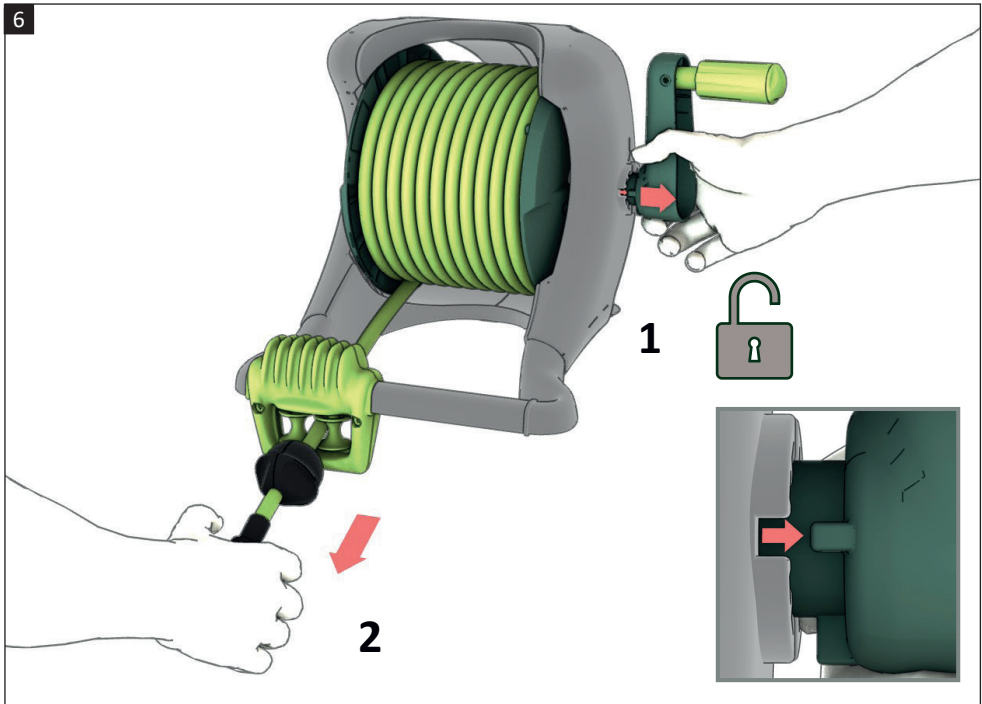

7

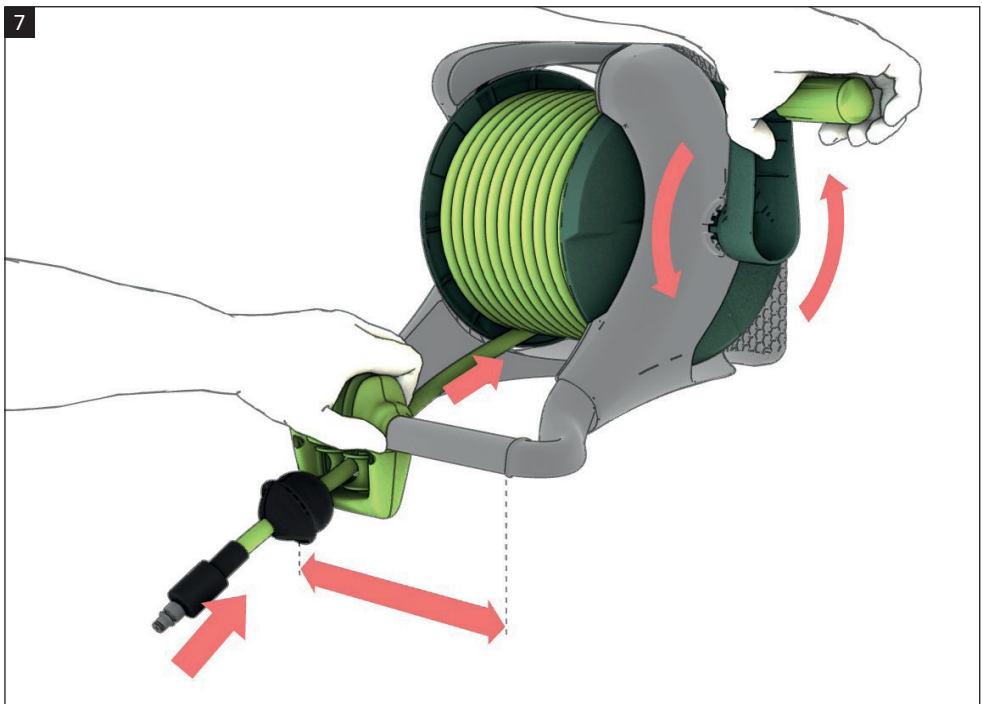

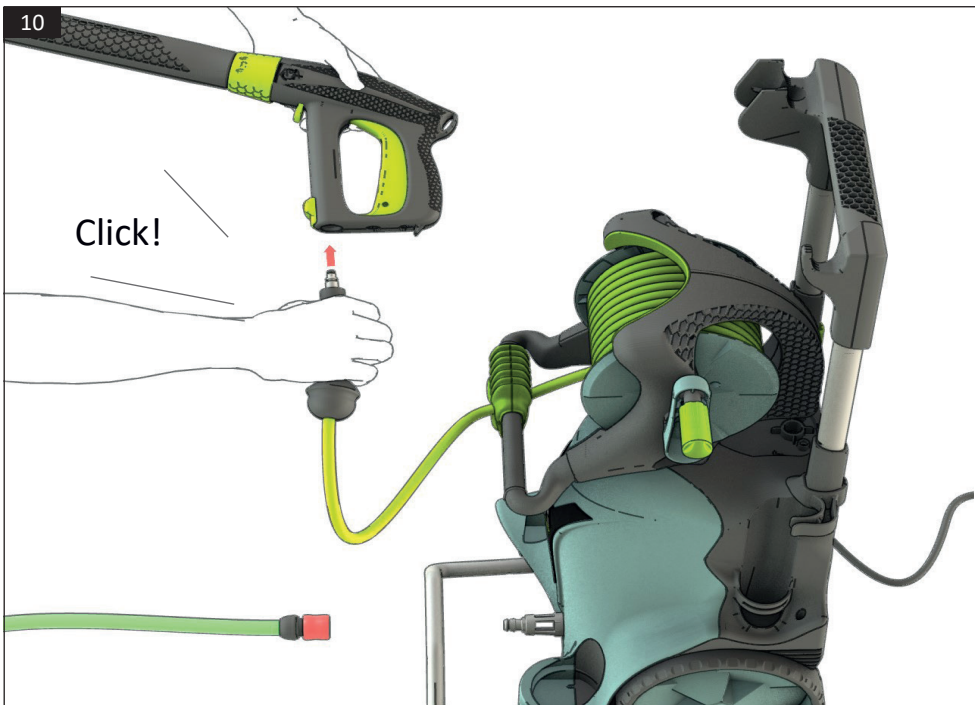
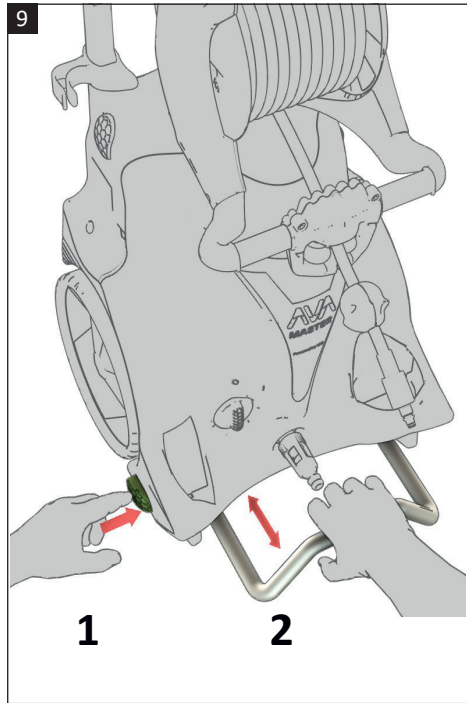
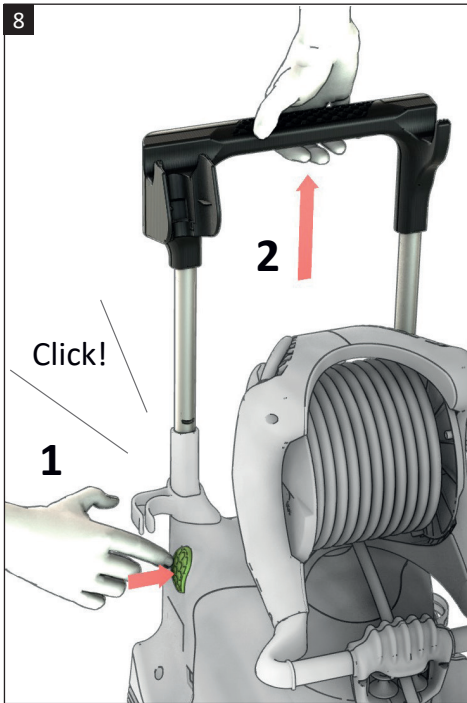

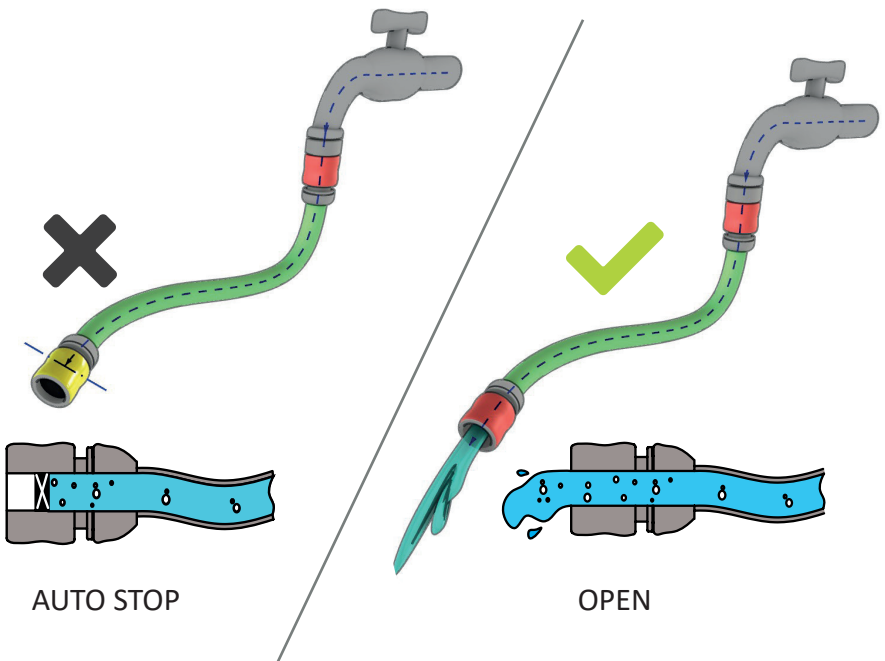
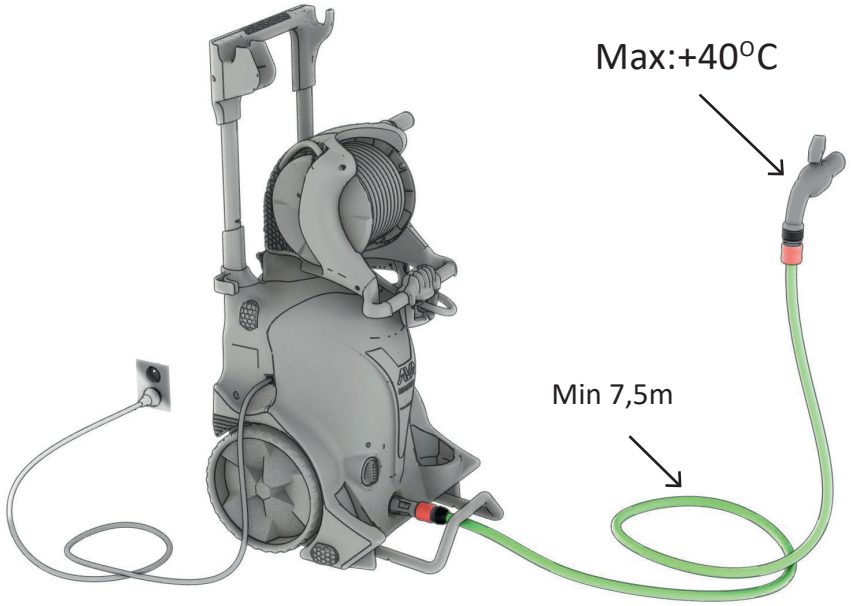





+40°C



+2°C



12

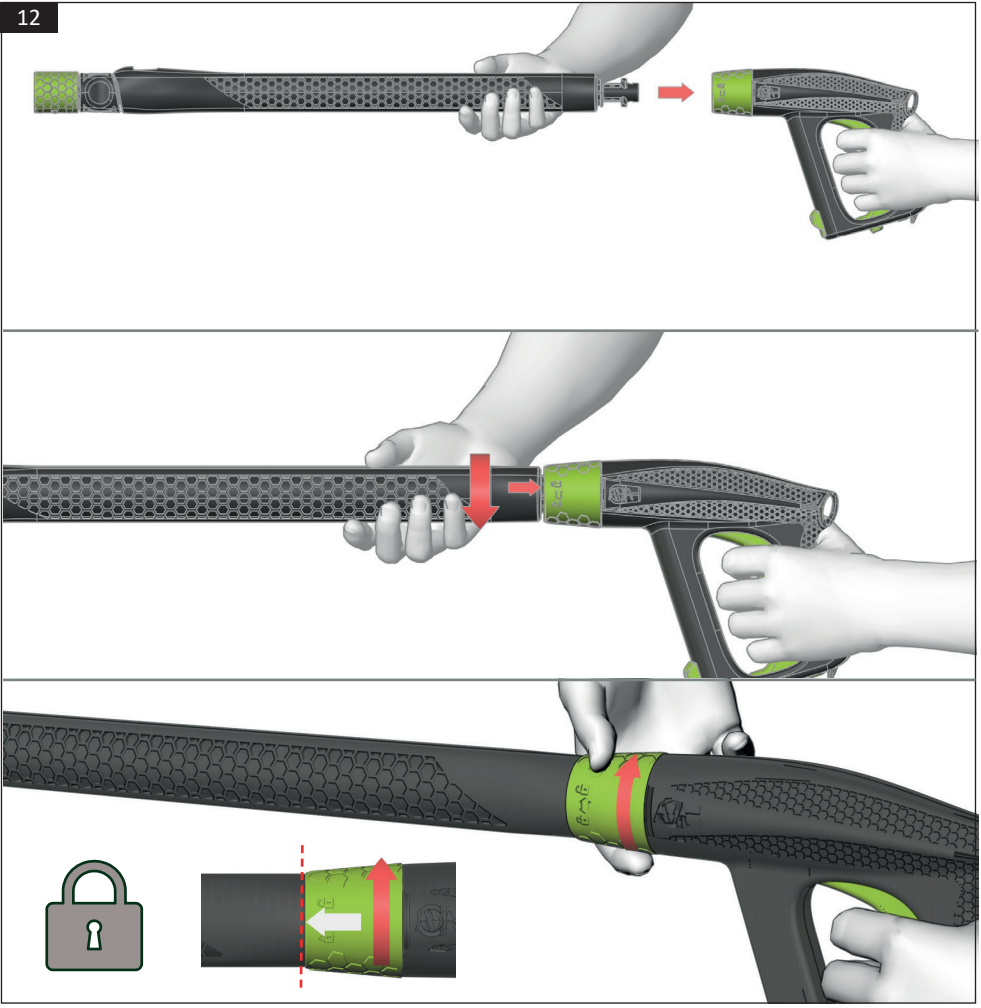

### ADJUST LENGTH

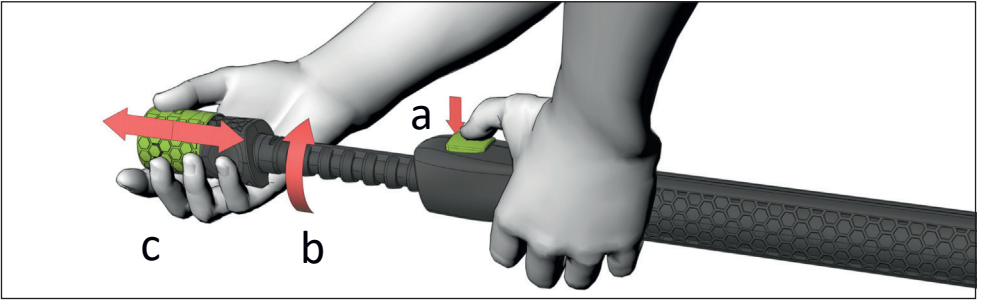

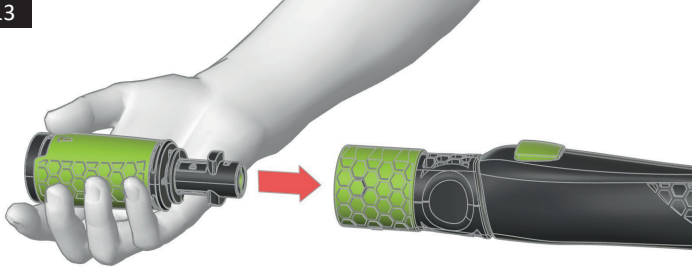

Turbo

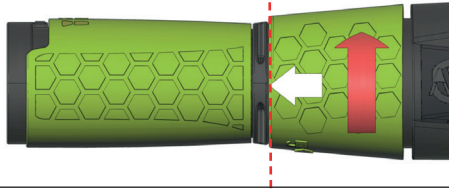
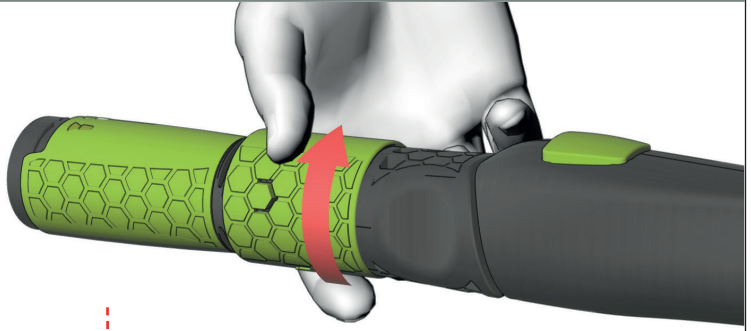
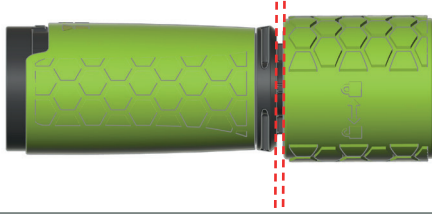
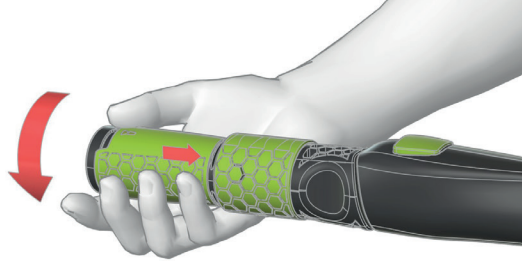

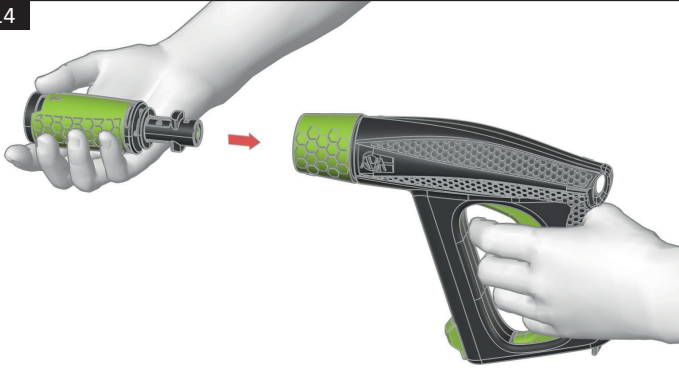

Turbo

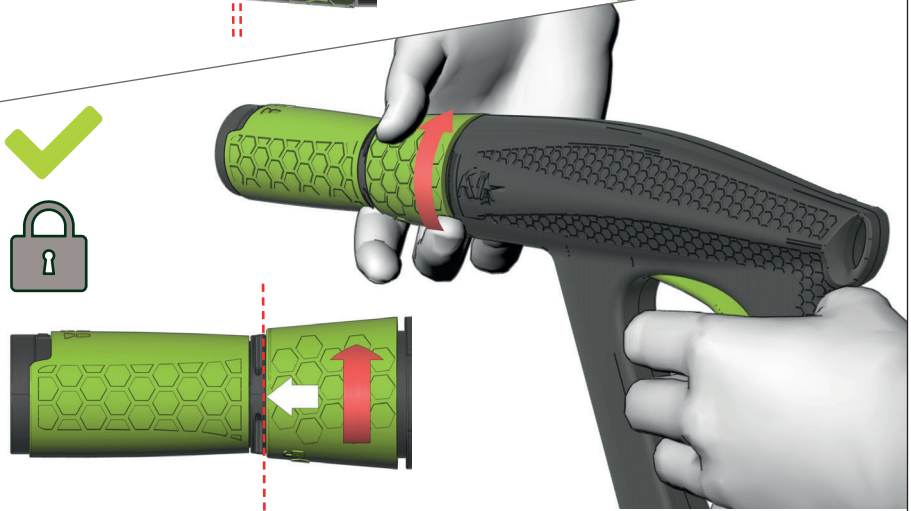
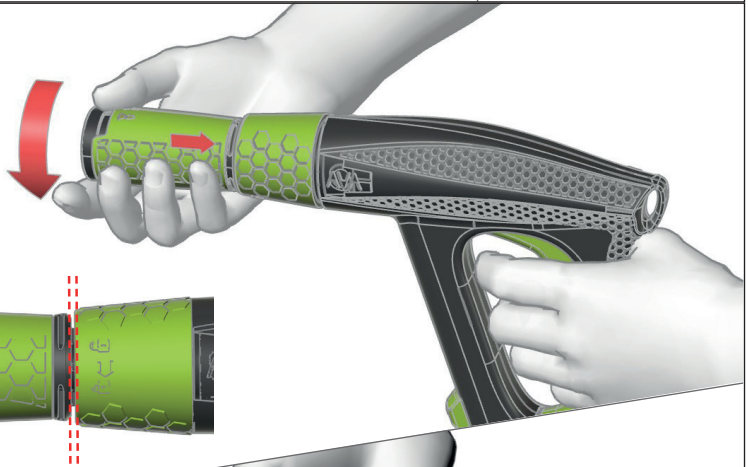
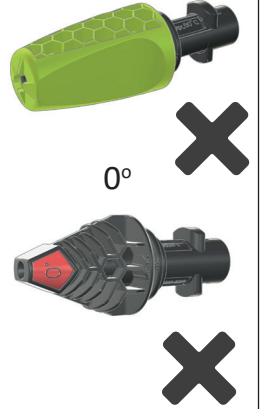

## START

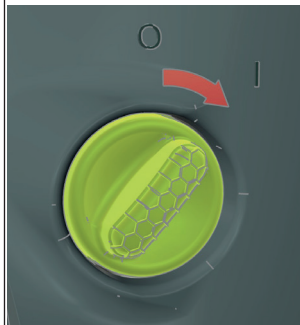

1



2

3

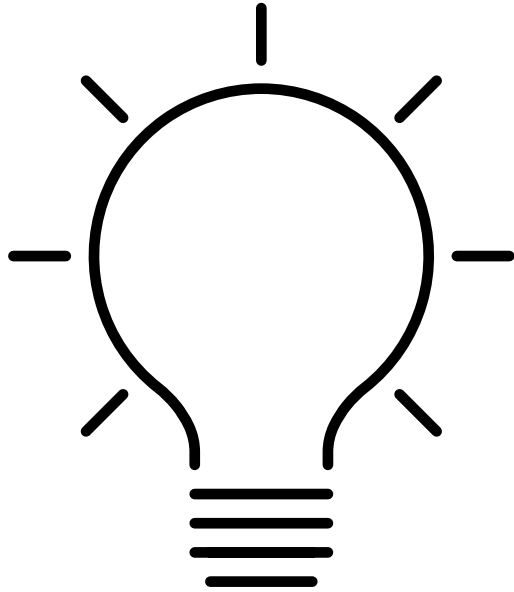

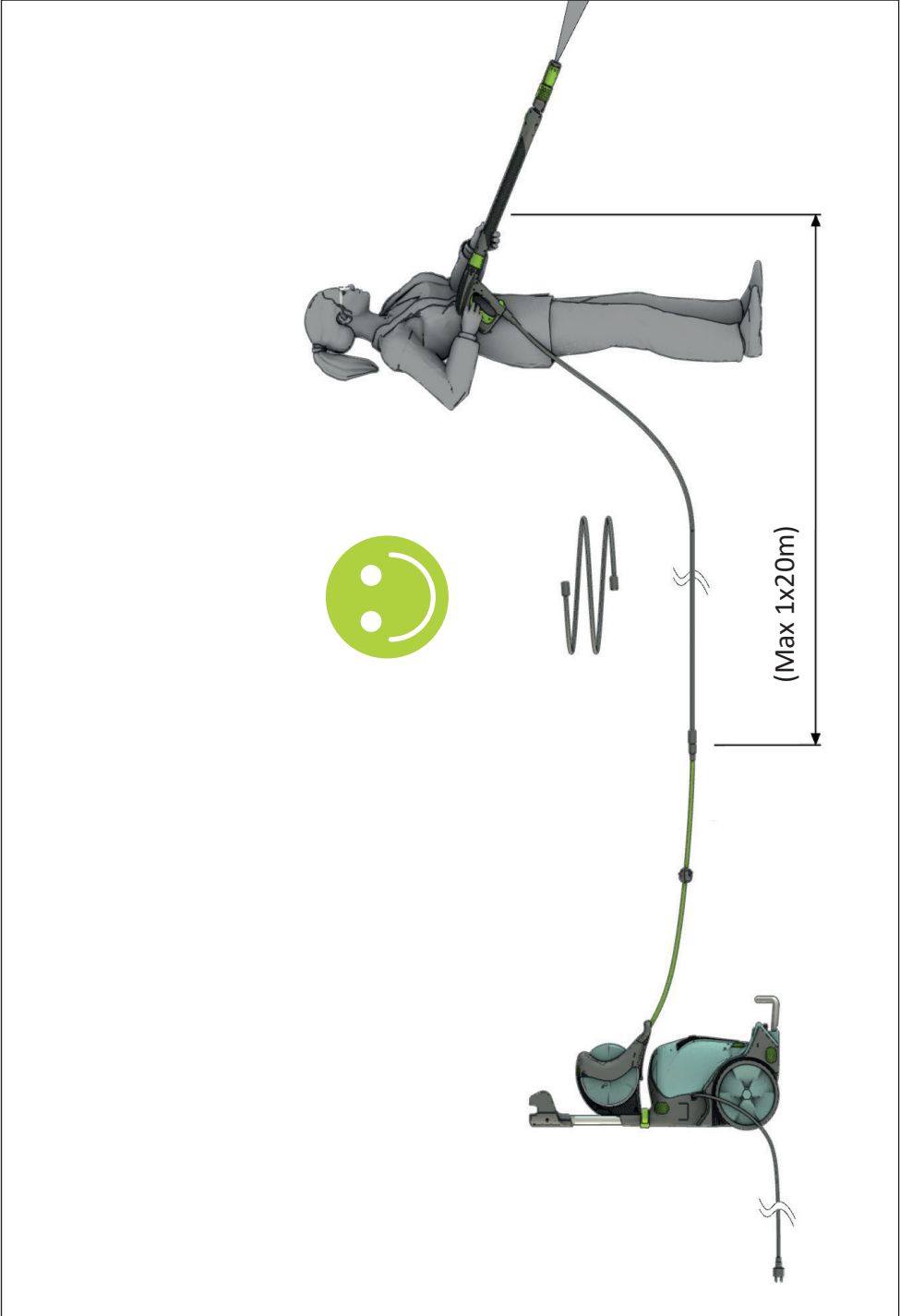

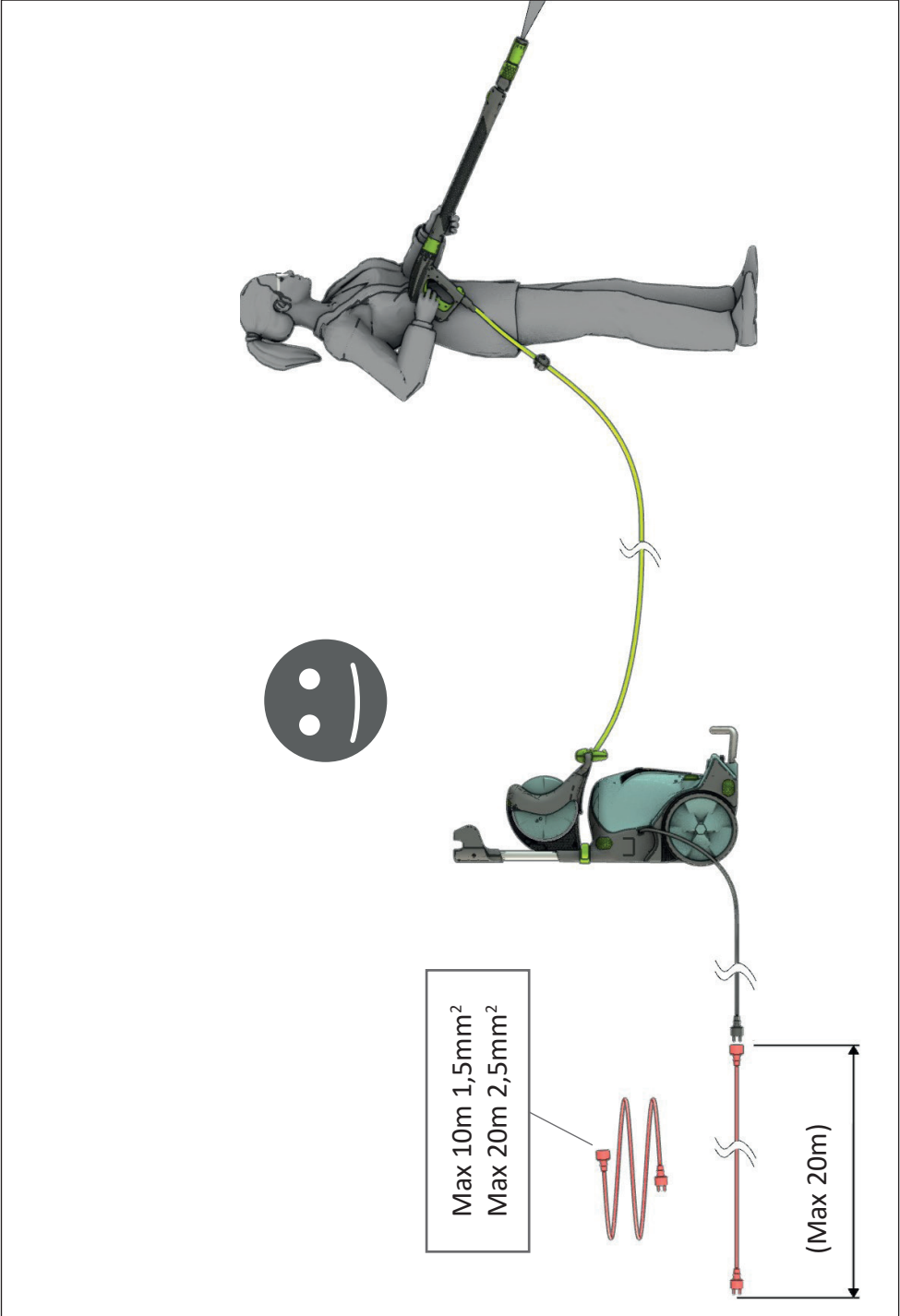



STOP

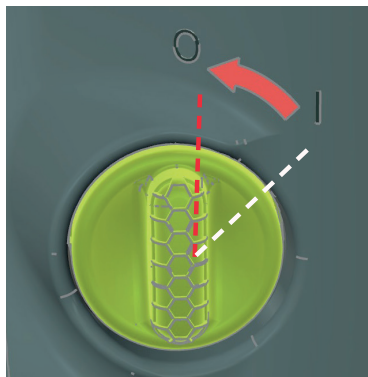

1

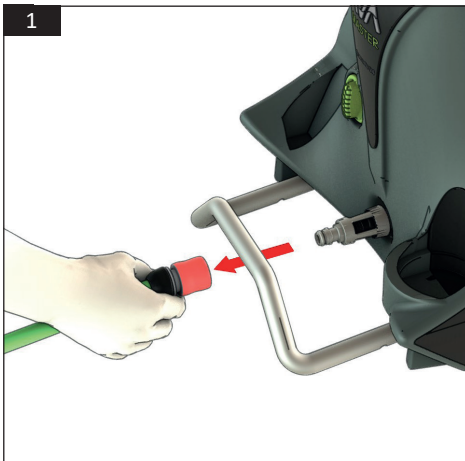

2



3



4



5

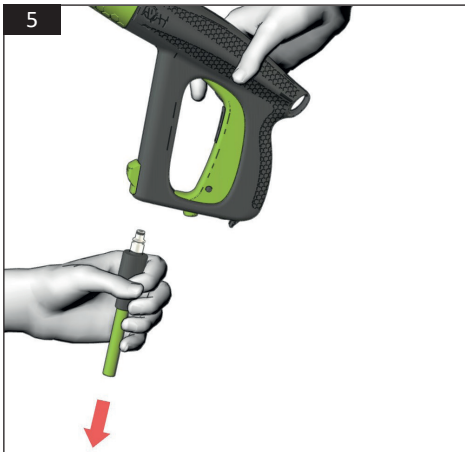





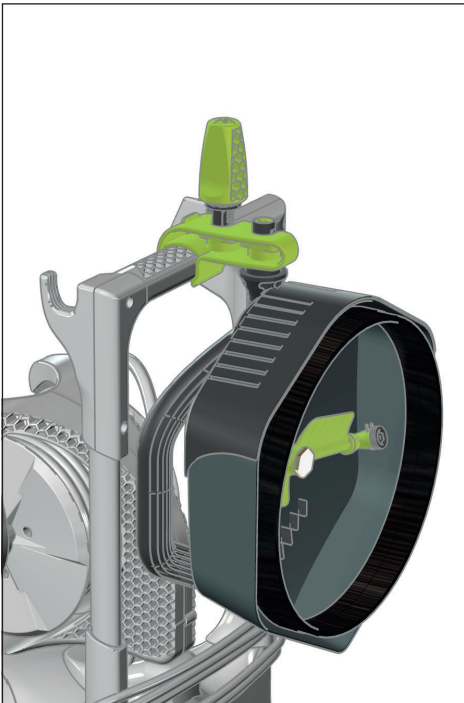
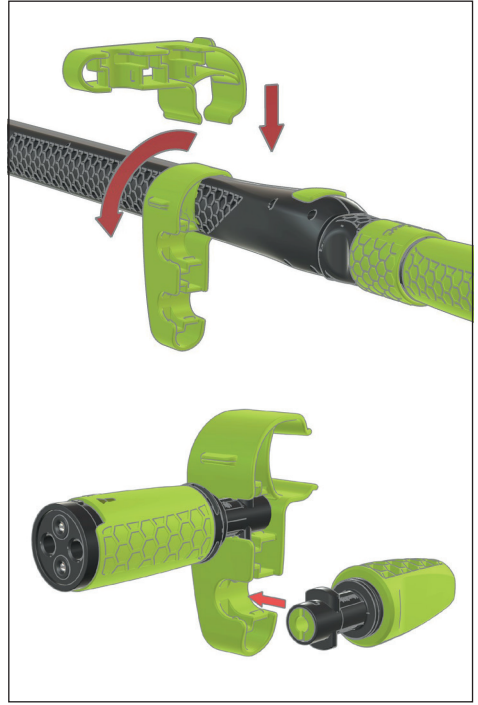
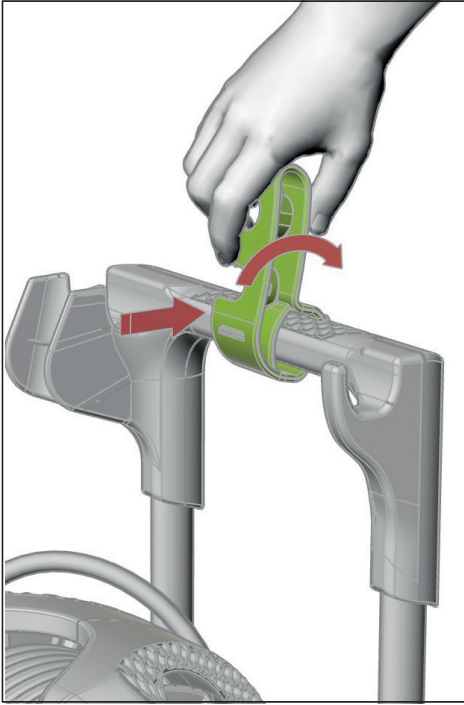

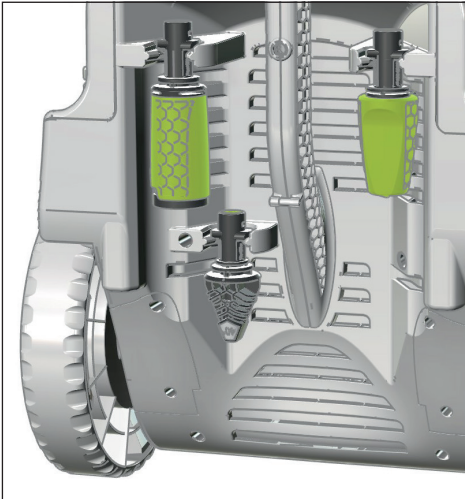
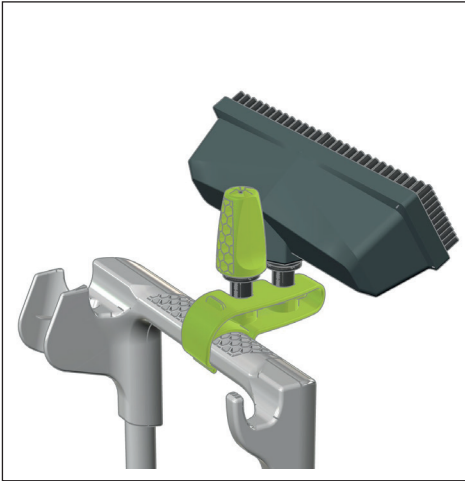

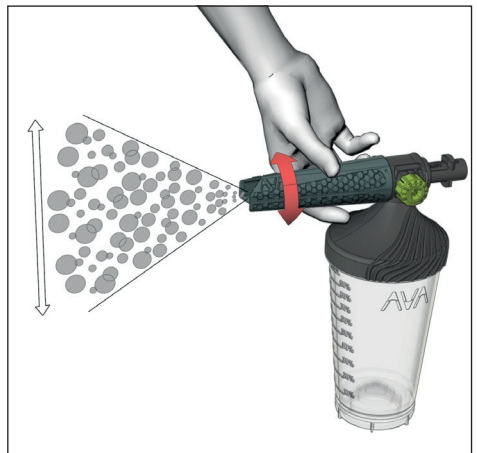
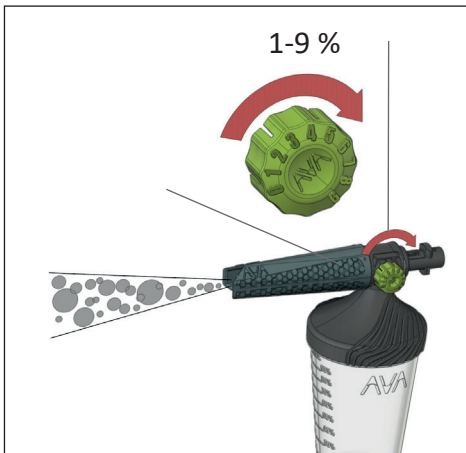
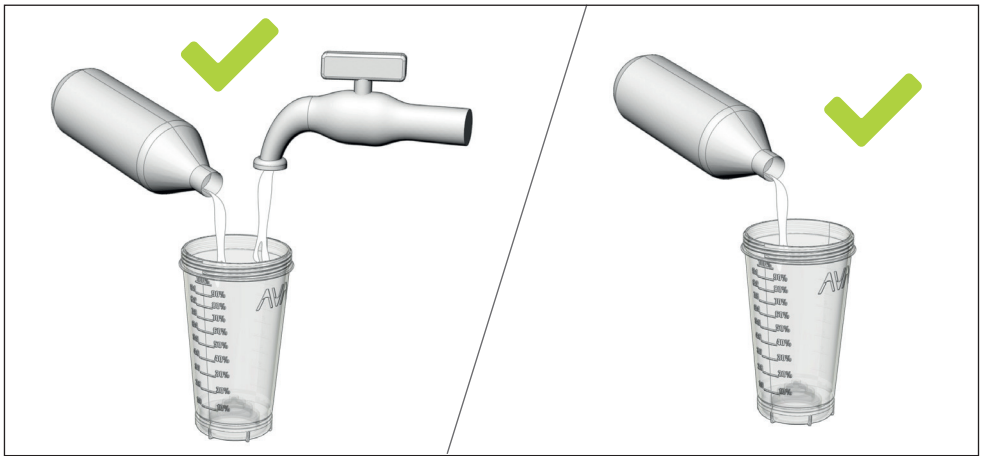
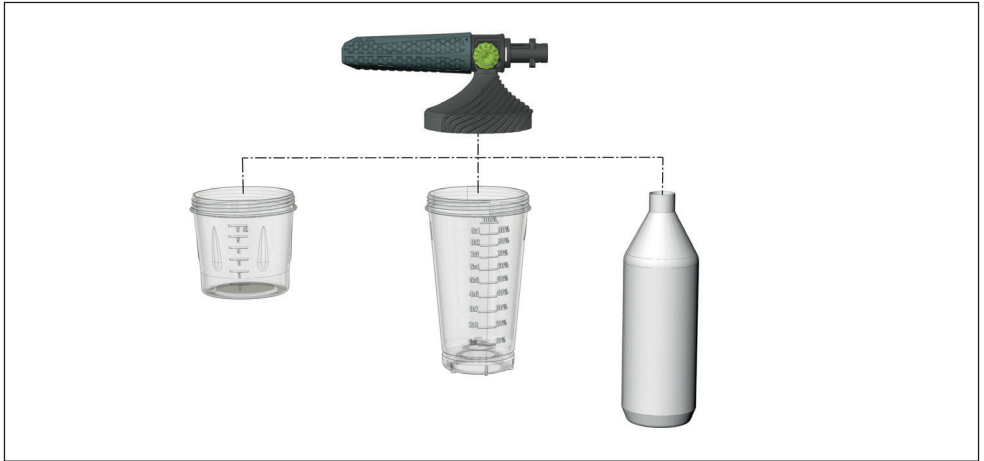

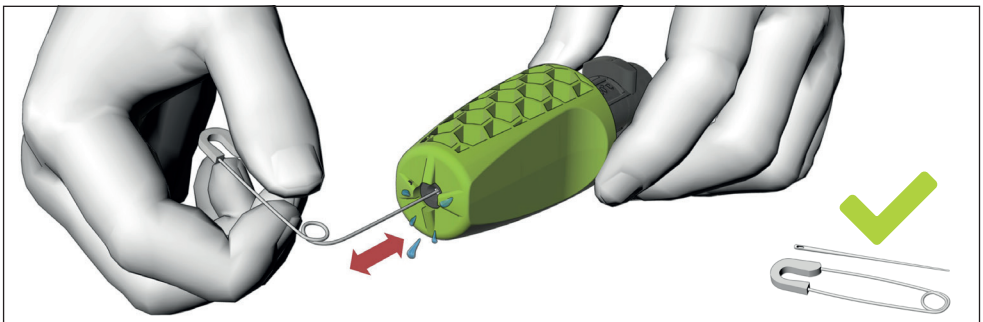
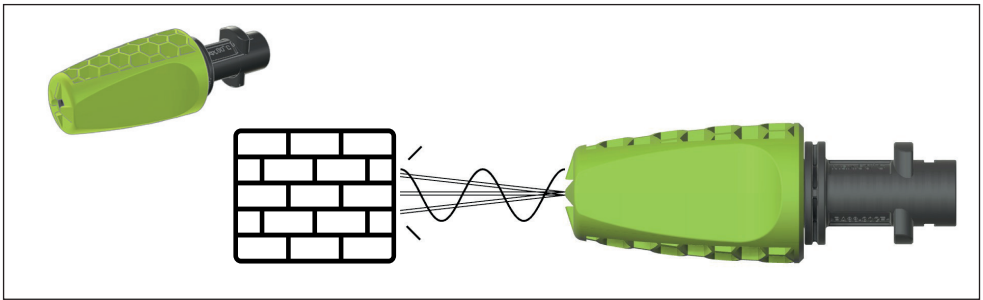
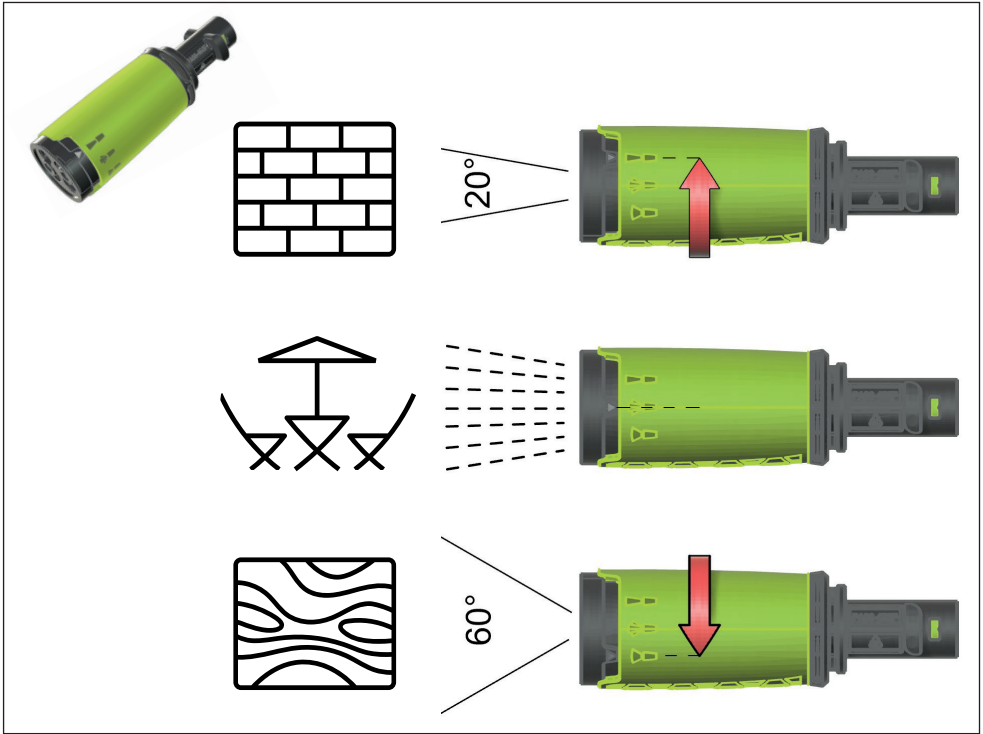

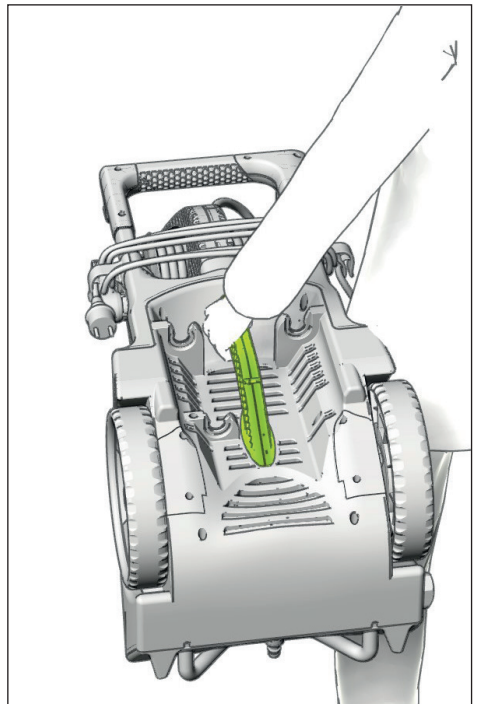
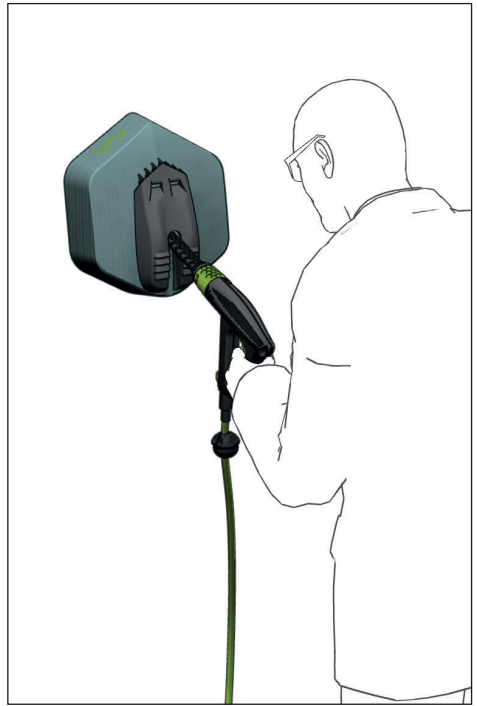



## EN - Technical Data

Pressure washer		P60	P70	P80
Article number	See article number (rating plate) on pressure washer			
Rated power	kW	2,1	2,4	2,8
Supply temperature max.	°C	40	40	40
Supply rate min.	l/min	8,3	9	10
Allowable pressure	MPa	14,5	15	16
Rated pressure	MPa	11	12	13
Rated Flow	l/min	7	7,5	8,5
Maximum inlet pressure	MPa	0.7	0.7	0.7
Autostop function		•	•	•
Weight according to EPTA-Procedure 01:2014	kg	21	23	25
Protective class		⓪/I	⓪/I	⓪/II
Serial number	See serial number (rating plate) on pressure washer			

\*The values given are valid for a nominal voltage [U] of 230 V. For different voltages and models for specific countries, these values can vary.

Starting cycles generate brief voltage drops. Interference with other equipment/machines may occur in case of unfavorable mains system conditions.  
Malfunctions are not to be expected for system impedances below 0.276 Ohm. If in doubt please contact your Supply Authority.\*

Noise/Vibration Information		P60	P70	P80
Sound emission values determined according to EN 60335-2-79.				
Typically the A-weighted noise levels of the product are:				
Sound pressure level	dB(A)	77.8	77.8	77.8
Sound power level	dB(A)	90.7	90.7	90.7
Uncertainty K	dB	3	3	3
Wear hearing protection!				
Vibration total values ah (triax vector sum) and uncertainty K determined according to EN 60335-2-79:				
Vibration emission value a <sub>h</sub>	m/s <sup>2</sup>	0.517	0.517	0.517
Uncertainty K	m/s <sup>2</sup>	1.5	1.5	1.5

## DE - Technische Daten

Hochdruckreiniger		P60	P70	P80
Artikelnummer	Siehe Artikelnummer (Typenschild) am Hochdruckreiniger			
Nennleistung	kW	2,1	2,4	2,8
Vorlaufemperatur max.	°C	40	40	40
Versorgungsgrad min.	l/min	8,3	9	10
Zulässiger Druck	MPa	14,5	15	16
Nennndruck	MPa	11	12	13
Nennndurchfluss	l/min	7	7,5	8,5
Maximaler Eingangsdruck	MPa	0.7	0.7	0.7
Autostopp-Funktion		•	•	•
Gewicht nach EPTA-Verfahren 01:2014	kg	21	23	25
Schutzart		⓪/I	⓪/I	⓪/II
Seriennummer	Siehe Seriennummer (Typenschild) am Hochdruckreiniger			

„Die angegebenen Werte gelten für eine Nennspannung [U] von 230 V. Für verschiedene Spannungen und Modelle für bestimmte Länder können diese Werte variieren.

Startzyklen erzeugen kurze Spannungsabfälle. Bei ungünstigen Netzverhältnissen können Störungen anderer Geräte/Maschinen auftreten.

Bei Systemimpedanzen unter 0,276 Ohm sind keine Fehlfunktionen zu erwarten. Im Zweifelsfall wenden Sie sich bitte an Ihren Stromerzeuger.“

Informationen zu Lärm und Vibrationen		P60	P70	P80
Schallemissionswerte gemäß EN 60335-2-79.				
Typischerweise sind die A-bewerteten Geräuschpegel des Produkts:				
Schalldruckpegel	dB(A)	77.8	77.8	77.8
Schalleistungspegel	dB(A)	90.7	90.7	90.7
Messunsicherheit K	dB	3	3	3
Tragen Sie bei der Arbeit ein Gehörschutz!				
Vibrationssummenwerte ah (Triaxvektorsumme) und Messunsicherheit K bestimmt nach EN 60335-2-79:				
Schwingungsemissionswert a <sub>h</sub>	m/s <sup>2</sup>	0.517	0.517	0.517
Messunsicherheit K	m/s <sup>2</sup>	1.5	1.5	1.5

## NO - Teknisk data

Høytrykksvasker		P60	P70	P80
Artikkelnummer	Se Artikkelnnummer (typeskilt) på maskinen.			
Effekt	kW	2,1	2,4	2,8
Vanntemperatur maks	°C	40	40	40
Vannforsyning min. mengde	l/min	8,3	9	10
Tillatt trykk	MPa	14,5	15	16
Nominelt trykk	MPa	11	12	13
Gjennomstrømning	l/min	7	7,5	8,5
Vannforsyning maks trykk	MPa	0.7	0.7	0.7
Autostopp-funksjon		•	•	•
Vekt i henhold til EPTA-Procedure 01:2014	kg	21	23	25
Beskyttelsesklasse		⓪/I	⓪/I	⓪/II
Serienummer	Se serienummer (typeskilt) på maskinen.			

Informasjonen gjelder for nominell spenning [U] på 230 V. Ved spenningsavvik og på visse nasjonale modeller kan denne informasjonen variere noe.

Tilkoblinger fører til korte spenningsreduksjoner. Ved ugunstige nettforhold kan det oppstå forstyrrelser på andre apparater. Ved nettipedansen på mindre enn 0,276 Ohm forventes det ingen forstyrrelser. Ta i tilvisselle kontakt med ditt strømleverandør.

Støy- og vibrasjonsinformasjon		P60	P70	P80
Støyutslippsverdier målt i henhold til EN 60335-2-79				
Typiske A-filtrerte støynivåer for produktet:				
Lydtrykk	dB(A)	77.8	77.8	77.8
Lydstyrke	dB(A)	90.7	90.7	90.7
Usikkerhet K	dB	3	3	3
Bruk hørselvern!				
Totale vibrasjonsverdier ah (vektorsum for tre retninger) og usikkerhet K beregnet iht. EN 60335-2-79:				
Hånd-arm vibrasjonsverdi ah	m/s <sup>2</sup>	0.517	0.517	0.517
Usikkerhet K	m/s <sup>2</sup>	1.5	1.5	1.5

## DA - Tekniske data

Højtrykksrensere		P60	P70	P80
Typenummer	Se typenummer (typeskilt) på højtrykksrensere			
Nom. forbrug	kW	2,1	2,4	2,8
Temperatur tiløb max.	°C	40	40	40
Vandmængde tiløb min	l/min	8,3	9	10
Tilladt tryk	MPa	14,5	15	16
Nominelt tryk	MPa	11	12	13
Flow	l/min	7	7,5	8,5
Maksimalt indgangstryk	MPa	0.7	0.7	0.7
Autostop-funktion		•	•	•
Vægt svarer til EPTA-Procedure 01:2014	kg	21	23	25
Beskyttelsesklasse		⓪/I	⓪/I	⓪/II
Serienummer	Se serienummer (typeskilt) på højtrykksrensere			

Angivelserne gælder for en nominel spænding [U] på 230 V. Disse angivelser kan variere ved afvigende spændinger og i landsspecifikke udførelser.

Indkoblingsstrømstedet kan forårsage kortfristede spændingsfald. Under ugunstige netbetingelser i tyndbefolket område kan andre apparater blive påvirket heraf. Hvis strømtillørsels systemimpedans er mindre end 0,276 Ohm, er det usandsynligt, at det opstår ulemper. Kontakt strømforlyningselskabet, hvis du er i tvivl.

Støj-/vibrationsinformation		P60	P70	P80
Støjemissionsværdier bestemt iht. EN 60335-2-79.				
Maskinens A-vurderede støjniveau er typisk:				
Lydtryksniveau	dB(A)	77.8	77.8	77.8
Lydeffektniveau	dB(A)	90.7	90.7	90.7
Usikkerhed K	dB	3	3	3
Brug hørselvern!				
S samlede vibrationsværdier ah (vektorsum for tre retninger) og usikkerhed K beregnet iht. EN 60335-2-79:				
Svingningsemissionsværdi a <sub>h</sub>	m/s <sup>2</sup>	0.517	0.517	0.517
Usikkerhed K	m/s <sup>2</sup>	1.5	1.5	1.5

## SE - Tekniska Data

Högrtrycksvävt		P60	P70	P80
Produktnummer	För produktnummer se typskylten på högrtrycksaggregatet			
Märkeffekt	kW	2,1	2,4	2,8
Temperatur tillopp max.	°C	40	40	40
Vattenmängd tillopp min.	l/min	8,3	9	10
Tillåtet tryck	MPa	14,5	15	16
Nominell tryck	MPa	11	12	13
Flöde	l/min	7	7,5	8,5
Max. Ingångstryck	MPa	0,7	0,7	0,7
Autostopp-funktion		•	•	•
Vikt enligt EPTA-Procedure 01:2014	kg	21	23	25
Skyddsklass	②/I	②/I	②/I	②/I
Serienummer	För serienummer se typskylten på högrtrycksaggregatet			

Uppgifterna gäller för en märkspänning på [U] 230 V. Vid avvikande spänning och för utfrändan i vissa länder kan uppgifterna variera. Vid inkoppling uppstår kortvariga spänningfall. Vid ogymsamma nätförhållanden kan annan utrustning påverkas. Vid nättämpningsmindre än 0,276 ohm behöver man inte räkna med störning. Vänd dig i tveksamma fall till din elleverantör.

Buller-/vibrationsdata		P60	P70	P80
Bullernivåvärde förmedlas enligt EN 60335-2-79.				
Verktygets A-vägd ljudnivå är i typiska fall:				
Ljudtrycksnivå	dB(A)	77,8	77,8	77,8
Ljudeffektnivå	dB(A)	90,7	90,7	90,7
Osäkerhet K	dB	3	3	3
Använd hörselskydd!				
Totala vibrationsemissionsvärden ah (vektorsumma ur tre riktningar) och osäkerhet K framtagna enligt EN 60335-2-79:				
Vibrationsemissionsvärde a <sub>h</sub>	m/s <sup>2</sup>	0,517	0,517	0,517
Osäkerhet K	m/s <sup>2</sup>	1,5	1,5	1,5

## FI - Tekniset tiedot

Paineesuri		P60	P70	P80
Tuotenumero	Katso tuotenumero (arvokilpi) paineesurista			
Nimellisteho	kW	2,1	2,4	2,8
Suurin tulolämpötila	°C	40	40	40
Pienin venttuotto	l/min	8,3	9	10
Sällittu paine	MPa	14,5	15	16
Mittattu paine	MPa	11	12	13
Nimellinen veden virtaus	l/min	7	7,5	8,5
Suurin tulopaine	MPa	0,7	0,7	0,7
Automaattinen pysäyttystoiminto		•	•	•
Paino EPTA-menetellyn 01: 2014 mukaisesti	kg	21	23	25
Turvalluokitus	②/I	②/I	②/I	②/I
Sarjanumero	Katso sarjanumero (arvokilpi) paineesurista			

\*Annetut arvot ovat voimassa nimellisjännitteelle [U] 230 V. Eri jännitteille ja malleille nämät arvot voivat vaihdella tiettyissä maissa.

Käynnistysjaksoit aiheuttavat lyhyitä jännitehäviöitä. Häiriöitä muihin laitteisiin / koneisiin voi esiintyä, jos verkkojärjestelmän olosuhteet ovat epäsuotuisat.

Järjestelmän impedanssin alapuolella 0,276 ohmia ei ole odotettavissa toimintahäiriöitä. Ongelmatilanteissa ota yhteyttä laitteen valmistajaan. "

Melua / tärinää koskevat tiedot		P60	P70	P80
Äänen päästöarvot määritetään standardin EN 60335-2-79 mukaisesti.				
Tuotteen A-painotetut melutasot ovat tyyppillisesti:..				
Äänenpainetaso	dB(A)	77,8	77,8	77,8
Äänenvoimakkuustaso	dB(A)	90,7	90,7	90,7
Epävarmuuskerronin K	dB	3	3	3
Käytä kuulosuojaimia!				
Tärinän kokonaisarvot ah (triaksivektorisumma) ja epävarmuus K määritettyinä EN 60335-2-79:				
Tärinän päästöarvo a <sub>h</sub>	m/s <sup>2</sup>	0,517	0,517	0,517
Epävarmuuskerronin K	m/s <sup>2</sup>	1,5	1,5	1,5

## IS - Teknilegar upplýsingar

Hábrýstidæla		P60	P70	P80
Númer hlutar	Sjá númer hlutar (merkispjald) á hábrýstidælu			
Metið afl	kW	2,1	2,4	2,8
Mesta hitastig á vatni.	°C	40	40	40
Lágmarks vatnsflæði	l/min	8,3	9	10
Leyfilegur þrýstingur	MPa	14,5	15	16
Metinn þrýstingur	MPa	11	12	13
Metið flæði	l/min	7	7,5	8,5
Mesti inntaksþrýstingur	MPa	0,7	0,7	0,7
Autostop virkni		•	•	•
Þyngd samkvæmt EPTA-Procedure 01:2014	kg	21	23	25
Verndarflokkur	②/I	②/I	②/I	②/I
Raðnúmer	Sjá raðnúmer (merkispjald) á hábrýstidælu			

„Uppgefin gildi gilda fyrir rafspennu [U] 230 V. Þau geta verið önnur fyrir aðra spennu eða taki sem gerð eru fyrir tiltekin lönd.“

Upphafsspönnunir vélarinnar valda spennufalli í skamma stund. Tækið geti trúlað önnur raftæki ef óhagstæðar aðstæður í aðalkerfinu eru fyrir hendi. Ekki þarf að búa við bilun við kerfsviðnám lægri en 0,276 ohm. Ef þú ert í vafa vinsamlegast hafðu samband við rafmagnsveituna þína.“

Upplýsingar um hávaða/þrítning		P60	P70	P80
Hávaðagildi fengin samkvæmt EN 60335-2-79.				
Dæmigerð A-vegin hávaðagildi tækisins eru:				
Hljóðþrýstingsstig	dB(A)	77,8	77,8	77,8
Hljóðafsstig	dB(A)	90,7	90,7	90,7
Óvissa K	dB	3	3	3
Notið heyrnarhlifari!				
Heildargildi þríttings ah (triax vektor summa) og óvissan K eru fengin samkvæmt EN 60335-2-79:				
Þríttingsgildi a <sub>h</sub>	m/s <sup>2</sup>	0,517	0,517	0,517
Óvissa K	m/s <sup>2</sup>	1,5	1,5	1,5

## ES - Datos técnicos

Máquina de lavado de alta presión		P60	P70	P80
Número de artículo	Vea el número de artículo (placa de características) en la máquina de lavado de alta presión			
Potencia nominal	kW	2,1	2,4	2,8
Temperatura máxima del agua suministrada	°C	40	40	40
Caudal mínimo del agua suministrada.	l/min	8,3	9	10
Presión permisible	MPa	14,5	15	16
Presión nominal	MPa	11	12	13
Caudal nominal	l/min	7	7,5	8,5
Presión de entrada máxima	MPa	0,7	0,7	0,7
Función de autoparada		•	•	•
Peso según el procedimiento EPTA 01:2014	kg	21	23	25
Clase de protección	②/I	②/I	②/I	②/I
Número de serie	Vea el número de serie (placa de características) en la máquina de lavado de alta presión			

“Los valores proporcionados son válidos para una tensión nominal [U] de 230 V. Para diferentes tensiones y modelos para países específicos los valores pueden variar.

Los ciclos de inicio generan breves caídas de tensión. Podrán producirse interferencias con otros equipos/máquinas en caso de condiciones desfavorables de la red de distribución.

No se esperan averías por impedancias del sistema por debajo de 0,276 ohmios. En caso de dudas, póngase en contacto con su autoridad de abastecimiento”.

Información sobre ruidos/vibraciones		P60	P70	P80
Valores de emisión de ruido determinados de conformidad con la norma EN 60335-2-79.				
Normalmente, los niveles de ruido ponderados del producto son:				
Nivel de presión acústica	dB(A)	77,8	77,8	77,8
Nivel de potencia acústica	dB(A)	90,7	90,7	90,7
Incertidumbre K	dB	3	3	3
¡Utilice protecciones auditivas!				
Valores totales de vibración ah (suma vectorial triaxial) e incertidumbre K determinados de conformidad con la norma EN 60335-2-79:				
Valor de emisión de vibraciones a <sub>h</sub>	m/s <sup>2</sup>	0,517	0,517	0,517
Incertidumbre K	m/s <sup>2</sup>	1,5	1,5	1,5

## IT - Dati tecnici

Idropulitrice		P60	P70	P80
Numero dell'articolo	Vedere il numero dell'articolo (targetta) sull'idropulitrice			
Potenza nominale	kW	2,1	2,4	2,8
Massima temperatura di alimentazione	°C	40	40	40
Velocità di alimentazione minima	l/min	8,3	9	10
Pressione consentita	MPa	14,5	15	16
Pressione nominale	MPa	11	12	13
Portata nominale	l/min	7	7,5	8,5
Massima pressione di ingresso	MPa	0,7	0,7	0,7
Funzione di autostop		•	•	•
Peso secondo la procedura EPTA 01:2014	kg	21	23	25
Grado di protezione		Ⓢ/I	Ⓢ/I	Ⓢ/I
Numero di serie	Vedere il numero seriale (targetta) sull'idropulitrice			

\*I valori indicati sono validi per una tensione nominale [U] di 230 V. Per tensioni e modelli diversi per paesi specifici, questi valori possono variare.

I cicli di avviamento generano brevi cadute di tensione. In caso di condizioni sfavorevoli del sistema di rete si possono verificare interferenze con altre apparecchiature/macchine.  
Non si prevedono malfunzionamenti per impedenze del sistema inferiori a 0,276 ohm. In caso di dubbi, contattare l'autorità di fornitura.\*

Informazioni su rumore/vibrazioni		P60	P70	P80
Valori di emissione sonora determinati secondo EN 60335-2-79.				
In genere il livello di rumore ponderato A del prodotto è:				
Livello di pressione sonora	dB(A)	77,8	77,8	77,8
Livello di potenza sonora	dB(A)	90,7	90,7	90,7
Incertezza K	dB	3	3	3
Indossare protezioni acustiche!				
Valori totali di vibrazione ah (somma del vettore triassiale) e incertezza K determinati secondo EN 60335-2-79:				
Valore di emissione delle vibrazioni $a_h$	$m/s^2$	0,517	0,517	0,517
Incertezza K	$m/s^2$	1,5	1,5	1,5

## PT - Dados técnicos

Lavadora de alta pressão		P60	P70	P80
Número identificador	Consulte o número identificador (placa de identificação) na lavadora de alta pressão			
Potência nominal	kW	2,1	2,4	2,8
Temperatura de alimentação máx.	°C	40	40	40
Taxa de fornecimento mín.	l/min	8,3	9	10
Pressão permitida	MPa	14,5	15	16
Pressão nominal	MPa	11	12	13
Caudal nominal	l/min	7	7,5	8,5
Pressão de Entrada Máxima	MPa	0,7	0,7	0,7
Função de paragem automática		•	•	•
Peso de acordo com o procedimento EPTA 01:2014	kg	21	23	25
Classe de proteção		Ⓢ/I	Ⓢ/I	Ⓢ/I
Número de série	Consulte o número de série (placa de identificação) na lavadora de alta pressão			

\*Os valores dados são válidos para uma tensão nominal [U] de 230 V. Para tensões e modelos diferentes para países específicos, estes valores podem variar.

Os ciclos iniciais geram breves quedas de tensão. Podem ocorrer interferências com outros equipamentos/máquinas em caso de condições desfavoráveis do sistema de rede.

Não se espera mau funcionamento para impedenças do sistema abaixo de 0,276 ohm. Em caso de dúvida, entre em contacto com a sua autoridade fornecedora.\*

Informações sobre ruído/vibração		P60	P70	P80
Valores de emissão sonora determinados de acordo com a EN 60335-2-79.				
Normalmente, os níveis de ruído com ponderação A do produto são:				
Nível de pressão sonora	dB(A)	77,8	77,8	77,8
Nível de potência sonora	dB(A)	90,7	90,7	90,7
Incerteza K	dB	3	3	3
Use proteção auditiva!				
Valores totais de vibração ah (soma do vetor triax) e incerteza K determinados de acordo com EN 60335-2-79:				
Valor de emissão de vibração $a_h$	$m/s^2$	0,517	0,517	0,517
Incerteza K	$m/s^2$	1,5	1,5	1,5

## PL - Dane techniczne

Myjka ciśnieniowa		P60	P70	P80
Numer artykułu	Patrz numer artykułu (tabliczka znamionowa) na myjce ciśnieniowej			
Moc znamionowa	kW	2,1	2,4	2,8
Temperatura maksymalna wody zasilającej	°C	40	40	40
Przepływ minimalny	l/min	8,3	9	10
Ciśnienie dopuszczalne	MPa	14,5	15	16
Ciśnienie znamionowe	MPa	11	12	13
Przepływ znamionowy	l/min	7	7,5	8,5
Ciśnienie maksymalne wody zasilającej	MPa	0,7	0,7	0,7
Funkcja AUTOSTOP		•	•	•
Waga (zgodnie z EPTA 01:2014)	kg	21	23	25
Klasa ochrony		Ⓢ/I	Ⓢ/I	Ⓢ/I
Numer serijny	Patrz numer serijny (tabliczka znamionowa) na myjce ciśnieniowej			

\*Podane wartości obowiązują dla napięcia znamionowego [U] 230 V. Dla różnych napięć i modeli przeznaczonych dla poszczególnych krajów, wartości te mogą się różnić.

Cykle rozruchowe generują krótkie spadki napięcia. Zakończenia w pracy innych urządzeń / maszyn mogą wystąpić w przypadku niesprzyjających warunków w sieci.

Zakończenia nie powinny występować jeżeli impedancja systemu wynosi poniżej 0,276 oma. W razie wątpliwości skontaktuj się z dostawcą energii.\*

Informacje o hałasie/wibracjach		P60	P70	P80
Wartości emisji dźwięku określone zgodnie z EN 60335-2-79				
Zazwyczaj, ważny poziom dźwięku A produktu to:				
Poziom ciśnienia akustycznego	dB(A)	77,8	77,8	77,8
Poziom mocy akustycznej	dB(A)	90,7	90,7	90,7
Niepewność pomiaru K	dB	3	3	3
Stosować słuchawki ochronne!				
Sumaryczne wartości drgań ah (suma wektorów triax) i niepewność pomiaru K wyznaczona zgodnie z EN 60335-2-79:				
Wartość emisji drgań $a_h$	$m/s^2$	0,517	0,517	0,517
Niepewność pomiaru K	$m/s^2$	1,5	1,5	1,5

## NL - Technische informatie

Hogedrukreiniger		P60	P70	P80
Artikelnummer	Zie het artikelnummer (typeplaatje) op de hogedrukreiniger			
Nominaal vermogen	kW	2,1	2,4	2,8
Toevoertemperatuur max.	°C	40	40	40
Toevoerscapaciteit min.	l/min	8,3	9	10
Toegestane druk	MPa	14,5	15	16
Geschatte druk	MPa	11	12	13
Geschatte stroomverbruik	l/min	7	7,5	8,5
Maximale toevoersdruk	MPa	0,7	0,7	0,7
Automatische stopfunctie		•	•	•
Gewicht volgens de EPTA-Procedure 01:2014	kg	21	23	25
Beschermingsklasse		Ⓢ/I	Ⓢ/I	Ⓢ/I
Serienummer	Zie het serienummer (typeplaatje) op de hogedrukreiniger			

\*De gegeven waarden zijn geldig voor een nominale spanning [U] van 230 V. Voor verschillende spanningen en modellen voor specifieke landen kunnen deze waarden variëren.

Startcycli genereren korte spanningsvalen en er kan een storing optreden met andere apparatuur / machines in geval van ongunstige omstandigheden van het netsysteem.

Er zijn geen storingen te verwachten voor systeemimpedanties onder 0,276 ohm. Neem bij twijfel contact op met uw netwerkleverancier.\*

Geluids- en trillingsinformatie		P60	P70	P80
Geluidsuitstoot vastgesteld volgens EN 60335-2-79.				
Het A-gewogen geluidsdruk-niveau van het product zijn doorgaans:				
Geluidsdruk-niveau:	dB(A)	77,8	77,8	77,8
Geluidsstrekte-niveau	dB(A)	90,7	90,7	90,7
Onzekerheid K	dB	3	3	3
Dragg gehoorbescherming!				
Totale waarden van trillingen en Uncertainty K triax vector som bepaald volgens EN 60335-2-79:				
Trillingsuitstootwaarde $a_h$	$m/s^2$	0,517	0,517	0,517
Onzekerheid K	$m/s^2$	1,5	1,5	1,5

Nettoyeur haute-pression	P60	P70	P80	
Numéro de l'article	Voir le numéro d'article (plaque signalétique) sur le nettoyeur haute-pression			
Puissance nominale	kW	2,1	2,4	2,8
Température d'alimentation max.	°C	40	40	40
Taux d'approvisionnement min.	l/min	8,3	9	10
Pression admissible	MPa	14,5	15	16
Pression nominale	MPa	11	12	13
Débit nominal	l/min	7	7,5	8,5
Pression d'entrée maximale	MPa	0,7	0,7	0,7
Fonction autostop		•	•	•
Poids selon EPTA-Procédure 01: 2014	kg	21	23	25
Classe de protection		⊙/I	⊙/I	⊙/I
Numéro de série	Voir le numéro d'article (plaque signalétique) sur le nettoyeur haute pression			

"Les valeurs indiquées sont valables pour une tension nominale [U] de 230 V. Pour différents tensions et modèles d'autres pays spécifiques, ces valeurs peuvent varier. Les cycles de démarrage génèrent de courtes chutes de tension. Des interférences avec d'autres équipements / machines peuvent survenir en cas de conditions défavorables du réseau d'alimentation. Des dysfonctionnements ne sont pas à prévoir pour des impédances du système inférieures à 0,276 ohm. En cas de doute, veuillez contacter votre autorité d'approvisionnement. "

Informations sur le bruit/vibrations	P60	P70	P80	
Valeurs d'émission sonore déterminées conformément à la norme EN 60335-2-79.				
Les niveaux de bruit pondérés A du produit sont généralement les suivants:				
Niveau de pression acoustique	dB(A)	77.8	77.8	77.8
Niveau de puissance sonore	dB(A)	90.7	90.7	90.7
Incertitude K	dB	3	3	3
Portez une protection auditive!				
Valeurs totales de vibration ah (somme vectorielle triax) et incertitude K déterminées conformément à la norme EN 60335-2-79:				
Valeur d'émission de vibrations a <sub>h</sub>	m/s <sup>2</sup>	0.517	0.517	0.517
Incertitude K	m/s <sup>2</sup>	1.5	1.5	1.5

## EE - Tehnilised andmed

Kõrgsurvepesur	P60	P70	P80	
Artiklinumber	Vaadake artiklinumbrit (hinnaanglupaati) survepesuril			
Nominaalne võimsus	kW	2,1	2,4	2,8
Maksimaalne toitepinge.	°C	40	40	40
Toitekiirus.	l/min	8,3	9	10
Lubatud rõhk	MPa	14,5	15	16
Nominaalrõhk	MPa	11	12	13
Nominaalne vooluhulk	l/min	7	7,5	8,5
Maksimaalne sisselaskerõhk	MPa	0,7	0,7	0,7
Automaatse peatumise funktsioon		•	•	•
Kaal vastavalt EPTA-protseduurile 01:2014	kg	21	23	25
Kaitseklass		⊙/I	⊙/I	⊙/I
Seeriinumber	Vaadake kõrgsurvepesuri seriinumbrit (hinnaanglupaati)			

"Esitatud väärtused kehtivad nimipingel [U] korral 230 V. Erinevate pingete ja konkreetsete riikide mudelite korral võivad need väärtused erineda.

Käivitusprotsessid tekitavad lühiajalisi pingelangeid. Ebasoodsate elektrivõrgu tingimuste korral võib esineda häired teiste seadmete/masinate töös. Häired ei tohiks oodata süsteemi takistuste korral alla 0,276 oomi. Kahtluse korral pöörduge oma Elektrivõrgusüsteemse poole."

Müra/Vibratsiooni info	P60	P70	P80	
Heliemissiooni väärtused määratletud vastavalt EN 60335-2-79.				
Tavaliselt toote A-kaalutud müratase: on:				
Heliirhutase	dB(A)	77.8	77.8	77.8
Heliivõimsuse tase	dB(A)	90.7	90.7	90.7
Määramatuse K	dB	3	3	3
Kandke kuulmekaitset!				
Vibratsiooni koguväärtused ah (triax vektorsumma) ja ebajärjekindlus K määratletud vastavalt EN 60335-2-79:				
Vibratsiooni emissiooniväärtus a <sub>h</sub>	m/s <sup>2</sup>	0.517	0.517	0.517
Määramatuse K	m/s <sup>2</sup>	1.5	1.5	1.5

Высокоопорный мойщик прибор	P60	P70	P80	
Номер артикула	См. номер артикула (фирменная табличка с техническими данными) на устройстве.			
Номинальная мощность	kW	2,1	2,4	2,8
Температура подаваемой воды (макс.)	°C	40	40	40
Количество подаваемой воды (мин.)	l/min	8,3	9	10
Давление напора (макс.)	MPa	14,5	15	16
Номинальное давление	MPa	11	12	13
Номинальный расход	l/min	7	7,5	8,5
Максимальное всасное давление	MPa	0,7	0,7	0,7
Функция автоостановки		•	•	•
Вес в соответствии с процедурой EPTA 01:2014 (Европейская ассоциация производителей электроинструментов)	kg	21	23	25
Класс защиты		⊙/I	⊙/I	⊙/I
Серийный номер	См. серийный номер (фирменная табличка с техническими данными) на устройстве.			

" Указанные значения действительны для номинального напряжения [U] 230 В. Для различных значений напряжения и моделей для конкретных стран эти значения могут отличаться.

При запуске цикла генерируются кратковременные перепады напряжения. При неблагоприятных условиях электросети может возникнуть помехи для другого оборудования/устройств. При илледение системы ниже 0,276 Ом неисправностей не ожидается. В случае сомнений, пожалуйста, свяжитесь с Вашим отделом энергоснабжения."

Информация о шуме/вибрации	P60	P70	P80	
Значения уровня шума определены в соответствии с EN 60335-2-79.				
Обычно уровни шума, рассчитанные по шкале А, являются следующими:				
Уровень звукового давления	dB(A)	77.8	77.8	77.8
Уровень мощности звука	dB(A)	90.7	90.7	90.7
Неопределенность K	dB	3	3	3
Носите средства защиты органов слуха!				
Суммарные значения вибрации ah (сумма триаксиальных векторов) и неопределенности K определяются в соответствии с EN 60335-2-79:				
Значение уровня вибрации a <sub>h</sub>	m/s <sup>2</sup>	0.517	0.517	0.517
Неопределенность K	m/s <sup>2</sup>	1.5	1.5	1.5

## LV - Tehniskie dati,

Augsta spiediena mazgātājs	P60	P70	P80	
Raksta numurs	Skatiet raksta numuru (vērtējuma plāksnē) uz augsta spiediena mazgātāja			
Nominālā jauda	kW	2,1	2,4	2,8
Maksimālā barošanas temperatūra	°C	40	40	40
Minimālais barošanas ātrums	l/min	8,3	9	10
Pieļaujama spiediens	MPa	14,5	15	16
Nominālais spiediens	MPa	11	12	13
Nominālais plūsmas	l/min	7	7,5	8,5
Maksimālais ieejas spiediens	MPa	0,7	0,7	0,7
Automātiskā apturēšanas funkcija		•	•	•
Svars saskaņā ar EPTA procedūru 01:2014	kg	21	23	25
Aizsargklase		⊙/I	⊙/I	⊙/I
Sērijas numurs	Skatiet sērijas numuru (vērtējuma plāksnē) uz augsta spiediena mazgātāja."			

"Šie norādītie vērtību ir derīgi nominālā spriegumam [U] 230 V. Daždiem spriegumiem un modeļiem konkrētām valstīs šīs vērtības var atšķirties. Palaišanas cikli izraisa īslaicīgas sprieguma kritumus. Neparēzti elektrotīkla apstākļos var rasties traucējumi citai aprīkojumam/liecēm. Sistēmas pretestībai zem 0,276 oma kļūdas nav jāgaida. Ja rodas šaubas, lūdz, sazinieties ar savu elektroapgādes iestādi."

Troksnis/Vibrācijas informācija	P60	P70	P80	
Skaņas emisijas vērtības noteiktas, vadoties pēc EN 60335-2-79.				
Tipiski produkta A-svaram svarotās skaņas līmeņi ir:				
Skaņas spiediena līmenis	dB(A)	77.8	77.8	77.8
Skaņas jaudas līmenis	dB(A)	90.7	90.7	90.7
Neprecizitāte K	dB	3	3	3
Lietojiet dzirdes aizsardzību!				
Vibrācijas kopējās vērtības ah (triax vektora summa) un neprecizitāte K noteiktas vadoties pēc EN 60335-2-79:				
Vibrācijas emisijas vērtība ah	m/s <sup>2</sup>	0.517	0.517	0.517
Neprecizitāte K	m/s <sup>2</sup>	1.5	1.5	1.5

LT - Techniniai duomenys

Aukšto slėgio ploviklis		P60	P70	P80
Straiptainio numeris	Peržiūrėkite prekės numerį (vertinimo lentelę) ant aukšto slėgio ploviklio			
Nomininė galia	kW	2,1	2,4	2,8
Maksimali tiekimo temperatūra.	°C	40	40	40
Minimalus tiekimo lygis.	l/min	8,3	9	10
Leidžiamas slėgis	MPa	14,5	15	16
Nomininis slėgis	MPa	11	12	13
Nomininis srautas	l/min	7	7,5	8,5
Maksimalus įvesties slėgis	MPa	0,7	0,7	0,7
Automatinis išjungimas		•	•	•
Svoris pagal EPTA procedūrą 01:2014	kg	21	23	25
Apsauginė klasė	Ⓜ/I	Ⓜ/I	Ⓜ/I	Ⓜ/I
Serijos numeris	Peržiūrėkite serijos numerį (vertinimo lentelę) ant aukšto slėgio ploviklio			

\*Pateiktos vertės galioja nominaliam įtampos [U] lygiui 230 V. Skirtingoms įtampos reikšmėms ir konkrečių šalių modeliams šios vertės gali skirtis.

Paleidimo ciklai sukelia trumpalaikį įtampos kritimą. Nepalankiomis elektros tinklo sąlygomis gali pasireikšti trikdžiai kitų įrenginių ar mašinų veikime. Sistemos varžomos mašenos nei 0,276 ohm ai nereriktų tikėtis sutrikimų. Jei abejojate, prašome susisiekti su savo Elektros tiekimo įstaiga."

Triukšmo/Vibracijos informacija		P60	P70	P80
Triukšmo emisijos vertės nustatytos pagal EN 60335-2-79.				
Paprasčiai produkto A svertinio triukšmo lygiai yra:				
Triukšmo slėgio lygis	dB(A)	77.8	77.8	77.8
Triukšmo galios lygis	dB(A)	90.7	90.7	90.7
Neterminuota K	dB	3	3	3
Dėvėkite klausos apsaugą!				
Vibracijos visos vertės ah (trijų ašių vektoriaus suma) ir neterminuota K nustatytos pagal EN 60335-2-79:				
Vibracijos emisijos vertė ah	m/s <sup>2</sup>	0.517	0.517	0.517
Neterminuota K	m/s <sup>2</sup>	1.5	1.5	1.5

HU - Műszaki adatok

Magasnyomású mosó		P60	P70	P80
Cikkszám	Lásd a cikkszámát (értékelő címke) a magasnyomású mosón			
Névleges teljesítmény	kW	2,1	2,4	2,8
Maximális ellátó hőmérséklet	°C	40	40	40
Minimum ellátási sebesség	l/min	8,3	9	10
Engedélyezett nyomás	MPa	14,5	15	16
Névleges nyomás	MPa	11	12	13
Névleges áramlás	l/min	7	7,5	8,5
Maximális bemeneti nyomás	MPa	0,7	0,7	0,7
Automatikus leállítás funkció		•	•	•
Súly az EPTA eljárás 01:2014 szerint	kg	21	23	25
Védelmi osztály	Ⓜ/I	Ⓜ/I	Ⓜ/I	Ⓜ/I
Sorozatszám	Lásd a sorozatszámot (értékelő címke) a magasnyomású mosón			

"Ezek az értékek 230 V névleges feszültség [U] esetén érvényesek. Különböző feszültségek és országok számára tervezett modellek esetén ezek az értékek változhatnak.

A kezdeni ciklusok rövid ideig tartó feszültségcsökkenéseket okozhatnak. Zavarok más berendezések megszakítások esetén előfordulhatnak kedvezőtlen hálózati rendszeri körülmények esetén.

Hibajavítások nem várhatók az 0,276 ohm alatti rendszerimpedanciáknál. Késétség esetén kérjük, lépjen kapcsolatba az ellátó hatóságával."

Zaj/Rezgés Információ		P60	P70	P80
A hangkibocsátási értékek az EN 60335-2-79 szerint kerültek meghatározásra.				
Általában a termék A-súlyozott zajszintjei a következők:				
Hangnyomásszint	dB(A)	77.8	77.8	77.8
Hangteljesítményszint	dB(A)	90.7	90.7	90.7
K bizonytalanság	dB	3	3	3
Viseljen hallásvédőt!				
A rezgés teljes értékei ah (triális vektor összeg) és a K bizonytalanság az EN 60335-2-79 szerint kerültek meghatározásra:				
Rezgésemiszió értéke ah	m/s <sup>2</sup>	0.517	0.517	0.517
K bizonytalanság	m/s <sup>2</sup>	1.5	1.5	1.5

RO - Date tehnice

Spalator cu presiune		P60	P70	P80
Număr articol	Consultați numărul articolului (placa de rating) de pe spălătorul cu presiune			
Putere nominală	kW	2,1	2,4	2,8
Temperatura maximă de alimentare	°C	40	40	40
Rata minimă de alimentare	l/min	8,3	9	10
Presiune admisă	MPa	14,5	15	16
Presiune nominală	MPa	11	12	13
Debit nominal	l/min	7	7,5	8,5
Presiune maximă de intrare	MPa	0,7	0,7	0,7
Funcția de oprire automată		•	•	•
Greutate conform procedurii EPTA-01:2014	kg	21	23	25
Clasă de protecție	Ⓜ/I	Ⓜ/I	Ⓜ/I	Ⓜ/I
Număr de serie	Vezi numărul de serie (placa de rating) de pe spalatorul cu presiune			

"Valorile furnizate sunt valabile pentru o tensiune nominală [U] de 230 V. Pentru tensiuni diferite și modele destinate anumitor țări, aceste valori pot varia.

Ciclurile de pornire pot genera scurte surturi de tensiune. Interferențe cu alte echipamente/mășini pot apărea în cazul unor condiții nefavorabile ale sistemului de alimentare.

Defecțiunile nu sunt de așteptat pentru impedențe ale sistemului sub 0,276 ohmi. În caz de îndoială, vă rugăm să contactați furnizorul dvs. de energie electrică."

Informații privind zgomotul/vibrațiile		P60	P70	P80
Valorile emisiilor sonore determinate conform EN 60335-2-79.				
De obicei, nivelurile de zgomot ponderate A ale produsului sunt:				
Nivelul de presiune sonoră	dB(A)	77.8	77.8	77.8
Nivelul de putere sonoră	dB(A)	90.7	90.7	90.7
Incertitudinea K	dB	3	3	3
Purtați protecție auditivă!				
Valorile totale de vibrații ah (suma vectorială triaxială) și incertitudinea K determinate conform EN 60335-2-79:				
Valoarea emisiilor de vibrații a <sub>h</sub>	m/s <sup>2</sup>	0.517	0.517	0.517
Incertitudinea K	m/s <sup>2</sup>	1.5	1.5	1.5

SK - Technické údaje

Čistič vysokotlakových vodných prúdov		P60	P70	P80
Číslo článku	Pozrite si číslo výrobku (údajová tabuľka) na čističi vysokotlakových vodných prúdov			
Hodnocený výkon	kW	2,1	2,4	2,8
Maximální teplota dodávky	°C	40	40	40
Minimální dodávkový tok	l/min	8,3	9	10
Povolený tlak	MPa	14,5	15	16
Hodnocený tlak	MPa	11	12	13
Hodnocený průtok	l/min	7	7,5	8,5
Maximální vstupní tlak	MPa	0,7	0,7	0,7
Funkce automatického zastavení		•	•	•
Hmotnost podle postupu EPTA-01:2014	kg	21	23	25
Ochranná třída	Ⓜ/I	Ⓜ/I	Ⓜ/I	Ⓜ/I
Sériové číslo	Pozrite si sériové číslo (údajová tabuľka) na čističi vysokotlakových vodných prúdov			

"Uvedené hodnoty platia pre nominálne napätie [U] 230 V. Pre rôzne napätia a modely určené pre konkrétne krajiny sa tieto hodnoty môžu líšiť.

Spúšťače cykly generujú krátke poklesy napätia. Pri nepriaznivých podmienkach v elektrickom rozvode môže dôjsť k interferencii s inými zariadeniami/strojmi.

Poruchy sa neočakávajú pri impedancii systému nižšej ako 0,276 ohm. V prípade pochybností kontaktujte prosím svojho dodávateľa elektrickej energie."

Informácie o hluku/vibráciách		P60	P70	P80
Síhodnoty emisie zvuku stanovené podľa EN 60335-2-79.				
Typicky váhované A-úrovne hluku výrobku sú:				
Hladina zvukového tlaku	dB(A)	77.8	77.8	77.8
Hladina zvukovej energie	dB(A)	90.7	90.7	90.7
Neistota K	dB	3	3	3
Používajte ochranné sluchátka!				
Celkové hodnoty vibrácií ah (súčet trojosového vektora) a neistota K stanovené podľa EN 60335-2-79:				
Hodnota emisie vibrácií a <sub>h</sub>	m/s <sup>2</sup>	0.517	0.517	0.517
Neistota K	m/s <sup>2</sup>	1.5	1.5	1.5

## HR - Tehnički podaci

Perilica pod tlakom		P60	P70	P80
Broj članka	Pogledajte broj članka (tablica s ocjenama) na perilici pod tlakom			
Ocjena snage	kW	2,1	2,4	2,8
Maksimalna temperatura napajanja	°C	40	40	40
Minimalna stopa opskrbe	l/min	8,3	9	10
Dopušteni tlak	MPa	14,5	15	16
Ocijenjeni tlak	MPa	11	12	13
Ocijenjeni protok	l/min	7	7,5	8,5
Maksimalni ulazni tlak	MPa	0,7	0,7	0,7
Funkcija automatskog zaustavljanja		•	•	•
Težina prema EPTA postupku 01:2014	kg	21	23	25
Zaštitni razred		Ⓜ/I	Ⓜ/I	Ⓜ/I
Serijski broj	Pogledajte serijski broj (tablica s ocjenama) na perilici pod tlakom			

\*Navedene vrijednosti vrijede za nominalni napon [U] od 230 V. Za različite naponske vrijednosti i modele za određene zemlje, te vrijednosti mogu varirati.

Početni ciklusi generiraju kratke padove napona. Moguća je interferencija s drugim uređajima/strojevima u slučaju nepovoljnih uvjeta na mreži.

Kvarovi se ne očekuju za impedancije sustava ispod 0,276 ohma. U slučaju sumnje, kontaktirajte svoj opskrbitelja i autoriteti."

Informacije o buci/vibracijama		P60	P70	P80
Vrijednosti emisije zvuka određene prema EN 60335-2-79.				
Uobičajene A-vage razine buke proizvoda su:				
Razina zvučnog tlaka	dB(A)	77.8	77.8	77.8
Razina zvučne snage	dB(A)	90.7	90.7	90.7
Nesigurnost K	dB	3	3	3
Nosite zaštitu za sluh!				
Ukupne vibracijske vrijednosti ah (troosni vektorski zbroj) i nesigurnost K određene prema EN 60335-2-79:				
Vrijednost emisije vibracija a <sub>h</sub>	m/s <sup>2</sup>	0.517	0.517	0.517
Nesigurnost K	m/s <sup>2</sup>	1.5	1.5	1.5

## CZ - Technická data

Vysokotlaký čistič		P60	P70	P80
Číslo položky	Viz číslo výrobku (doručovací list) na vysokotlakém čističi			
Hodnocený výkon	kW	2,1	2,4	2,8
Maximální teplota napájení	°C	40	40	40
Minimální rychlost napájení	l/min	8,3	9	10
Povolený tlak	MPa	14,5	15	16
Hodnocený tlak	MPa	11	12	13
Hodnocený průtok	l/min	7	7,5	8,5
Maximální vstupní tlak	MPa	0,7	0,7	0,7
Funkce automatického zastavení		•	•	•
Hmotnost podle postupu EPTA 01:2014	kg	21	23	25
Ochranná třída		Ⓜ/I	Ⓜ/I	Ⓜ/I
Sériové číslo	Viz sériové číslo (doručovací list) na vysokotlakém čističi			

\*Uvedené hodnoty platí pro nominální napětí [U] 230 V. Pro různá napětí a modely pro konkrétní země se tyto hodnoty mohou lišit.

Spouštěcí cyklus generují krátkodobé poklesy napětí. Při nepříznivých podmínkách v elektrické síti může dojít k rušení provozu jiných zařízení/strojů.

Poruchy nejsou očekávány při impedanci systému nižší než 0,276 ohmu. V případě pochybností kontaktujte svůj dodavatel elektrické energie."

Informace o hluku/vibracích		P60	P70	P80
Hodnoty emise zvuku určeny podle EN 60335-2-79.				
Obvykle vážené A-úrovně hluku výrobku jsou:				
Hladina zvučného tlaku	dB(A)	77.8	77.8	77.8
Hladina zvučného výkonu	dB(A)	90.7	90.7	90.7
Nejistota K	dB	3	3	3
Noste sluchovou ochranu!				
Celkové hodnoty vibrací ah (vektorový součet trojnásobného směru) a nejistota K určeny podle EN 60335-2-79:				
Hodnota emise vibrací ah	m/s <sup>2</sup>	0.517	0.517	0.517
Nejistota K	m/s <sup>2</sup>	1.5	1.5	1.5

## SI - Tehnički podaci

Čistišnik pod visokim tlakom		P60	P70	P80
Številka artikla	Ogledite si številko izdelka (ocenjevalna plošča) na čistišniku pod visokim tlakom			
Ocena moči	kW	2,1	2,4	2,8
Najvišja temperatura napajanja	°C	40	40	40
Najmanjša stopnja napajanja	l/min	8,3	9	10
Dovoljen tlak	MPa	14,5	15	16
Ocena tlaka	MPa	11	12	13
Ocenjen pretok	l/min	7	7,5	8,5
Najvišji vhodni tlak	MPa	0,7	0,7	0,7
Samodejna ustavitev funkcije		•	•	•
Teža v skladu z EPTA postopkom 01:2014	kg	21	23	25
Zaščitni razred		Ⓜ/I	Ⓜ/I	Ⓜ/I
Serijska številka	Ogledite si serijsko številko (ocenjevalna plošča) na čistišniku pod visokim tlakom			

\*Navedene vrednosti veljajo za nominalno napetost [U] 230 V. Za različne napetosti in modele za določene države se lahko te vrednosti razlikujejo.

Zagoni povzročajo kratke padce napetosti. Pri neugodnih razmerah v omrežju lahko pride do motenj v drugi opremi/strojih.

Motnje niso pričakovane pri impedancah sistema pod 0,276 ohma. V primeru dvoma se obrnite na svojega dobavitelja električne energije."

Informacije o hrupu/vibracijah		P60	P70	P80
Svrednosti emisije zvoka določene v skladu z EN 60335-2-79.				
Tobičajno so tehtane A-utežene ravni hrupa izdelka:				
Raven zvočnega tlaka	dB(A)	77.8	77.8	77.8
Raven zvočne moči	dB(A)	90.7	90.7	90.7
Nevarnost K	dB	3	3	3
Nosite zaščito za sluh!				
Skupne vrednosti vibracij ah (triax vektorski seštevek) in nevarnost K, določene v skladu z EN 60335-2-79:				
Vrednost emisije vibracij a <sub>h</sub>	m/s <sup>2</sup>	0.517	0.517	0.517
Nevarnost K	m/s <sup>2</sup>	1.5	1.5	1.5



EN CE declaration of Conformity  
 DE CE-Erklärung  
 NO CE Samsvarserklæring  
 DA CE- Overensstemmelseserklæring  
 SE CE-försäkran  
 FI CE vaatustenmukaisuusvakuutus  
 IS CE Yfirlýsing um samræmi

ES Declaración de conformidad CE  
 IT Dichiarazione di conformità CE  
 PL Deklaracja zgodności CE  
 PT Declaração de conformidade CE  
 NE CE-conformiteitsverklaring  
 RU Déclaration de conformité CE  
 RU Декларация соответствия CE

EE CE Vastavusdeklaratsioon  
 LV CE Atbilstības deklarācija  
 LT CE Atitikties deklaracija  
 RO CE Declarație de conformitate  
 HU CE Megfelelőségi nyilatkozat  
 SK CE Vyhlásenie o zhode  
 HR CE Izjava o usklađenosti

SI CE Izjava o skladnosti  
 CZ CE Prohlášení o shodě



EN CE Declaration of Conformity explains the following conformity according to EU directives and norms for high pressure cleaner model: DECE Konformitätserklärung erklärt die folgende Konformität gemäß EU-Richtlinien und Normen für das Hochdruckreinigermodell: NOCE Samsvarserklæring som forklarer følgende overensstemmelse i henhold til EU-direktiver og standarder for højtryksskævmode: SECE-försäkran förklarar följande överensstämmelse enl. EU-direktiv och standarder för artikeln: FICE-vaatustenmukaisuusvakuutus selittää seuraavan EU:n direktiivien ja korkealla paineella toimivien pesurimallien normien mukaisuuden: ISCE Yfirlýsing um samræmi útskýrir eftirfarandi samræmi samkvæmt Evróputilskipunum og venjum er varða háþrýstidælar: ESLa declaración de conformidad de la CE exige el cumplimiento de las directivas y las normas de la UE para el modelo de máquina de lavado de alta presión: ITLa Dichiarazione di conformità CE illustra la seguente conformità secondo le direttive e le norme UE per il modello di pulitore ad alta pressione: PTA Declaração de conformidade da CE explica a seguinte conformidade, de acordo com as diretrizes e normas da UE para o modelo de lavadora de alta pressão: PLDeklaracja zgodności CE określa zgodność z dyrektywami i normami UE dla modelu myjki wysokociśnieniowej: NLDe CE-conformiteitsverklaring stelt de volgende conformiteit volgens EU-richtlijnen en normen voor hogedrukreinigers vast: FRLa déclaration de conformité CE explique la conformité suivante conformément aux directives et normes de l'UE pour le modèle du nettoyeur haute-pression: RUDeklaracija sootvetstviya CE obyasnyat sleduyushchee sootvetstvie согласно директивам и нормам ЕС для моделей очистителей высокого давления: EECE-vastavusdeklaratsioon selgitab vastavust vastavalt ELi direktiividele ja normidele kõrgrõhupesuri mudeli puhul: LVCE atbilstības deklarācija skaidro šādu atbilstības saskaņā ar ES direktīvām un normām augspiediena tīrītāja modeli: LTCE atitikties deklaracija paaiškina šią atitikty pagal ES direktyvas ir standartus aukšto slėgio valiklio modeliui: ROCE Declarația de conformitate explică următoarea conformitate conform directivei și normelor UE pentru modelul de curățător cu presiune înaltă: HUCE Az ősszhangnyilatkozat magyarázza a következő megfelelést az EU irányelvek és szabványok alapján a magasnyomású tisztító modellek kapcsoltban: SKCE Prohlášení o zhode vysvětluje nasledující zhodu podľa smernic a noriem EU pre model čističa pod vysokým tlakom: HRCE Izjava o usklađenosti objašnjava sljedeću usklađenost prema smjernicama i normama EU za model visokotlačnog čistača: SI CE Izjava o skladnosti pojasnjuje naslednjo skladnost v skladu z EU direktivami in standardi za model čistilca pod visokim tlakom: CZCE Prohlášení o shodě vysvětluje následující shodu podle směrnic a norem EU pro model čističe s vysokým tlakem

AVA MASTER 2.0 P60 / P70 / P80

(2006/42/EC)(2006/95/EC)(2004/108/EC)(2011/65/EU)

(EN 55014-1)(EN 55014-2)(EN 60335-1)EN 60335-2-79)(EN 61000-3-2)(EN 61000-3-11)

ENApplied conformity evaluation method: DEAngewandte Konformitätsbewertungsmethode: NOAnvendt overensstemmelsesvurderingsmetode: DAAnvendt overensstemmelsesvurderingsmetode: SETillämpade harmoniserade normer: FIKäytetty vaatustenmukaisuuden arviointimenetelmä: ISAðferð sem notuð var til að meta samræmið: ESMétodo de evaluación de conformidad aplicado: ITMetodo di valutazione della conformità applicato: PTMétodo de avaliação de conformidade aplicado: PLZastosowana metoda oceny zgodności: NLDe toegepaste methode voor evaluatie van conformiteit: FRMéthode d'évaluation de la conformité appliquée: RUPрименяемый метод оценки соответствия: EE:Kohaldatav vastavushindamisemeetod Piemērotais LV:atbilstības novērtēšanas veids LT:Taikoma atitikties vertinimo metodika EN Appendix DA Appendix IS viðauka PT apêndice FR Annexe LV Pielikums HU Melléklet SI Priloga DE Anhang SE Appendix ES apêndice PL łą cznik RU приложение EE Lisand RO Anexă HR Prilog CZ Příloha NO Vedlegg FI liite IT Allegato NL Bijlage



EN Sound power level. DE Schalleistungspegel. NO Lydstyrke. DA Lydeffektniveau. SE Bullernivå. FI Äänitehotaso. IS Hljóðáflsstig. ES Nivel de potencia acústica. IT Livello di potenza Sonora. PT Nível de potência sonora. PL Poziom mocy akustycznej. NL Geluidsvermogensniveau. FR Niveau de puissance acoustique. RU й уровень звуковой мощности. EE Helivõimsuse tase. LV Skanās jaudas līmenis. LT Garso galios lygis. RO Nivel de putere sonoră. HU Hangteljesítmény szintSK Hladina zvukovej energie. HR Razina zvučne snage. SI Raven zvočne moči. CZ Hladina zvukového výkonu

EN Measured DE Gemessen NO Målt DA Målt SE Uppmätt FI Mitattu IS Mælt ES Medido IT Misurato PT Medido PL Zmierzony NL Gemeten FR Mesuré RU Замеренный EE Mõõdetud LV Izmērts LT Matuotas RO Măsurat Mért SK Merané HR Izmjeren SI Izmerjeno CZ Měřeno

EN Guaranteed DE Garantiert NO Garantert DA Garanteret SE Garanterad FI Taattu IS Tryggt ES Garantizado IT Garantito PT Garantido PL Gwarantowany NL Gegarandeerd FR Garanti RU Гарантированный EE Tagatud LV Garantēts LT Garantuotas RO Garantat HU Garantált SK Zaručen HR Jamčen HR Zagotovljeno CZ Zaručeno

91 dB (A)

94 dB (A)

EN Person in charge of the technical file: DE Verantwortlicher für die technische Dokumentation NO Person med ansvar for den tekniske filen: DA Person med ansvar for den tekniske fil: SE: Person med ansvar för den tekniska filen FI Teknisestä dokumentoinnista vastaava henkilö: IS Ábyrgðarmaður á tæknilegum skjólum: ES Persona responsable del archivo técnico: IT Responsabile della scheda tecnica: PT Responsável pelo processo técnico: PL Osoba odpowiedzialna za dokumentację techniczną: NL De eindverantwoordelijke van het technisch document: FR Responsable du dossier technique: RU Лицо, ответственное за техническую документацию: EE Tehnilise faili eest vastutav isik LV Tehniskās dokumentācijas atbildīgā persona LT Atsakingas asmuo už techninį failą RO Persoană responsabilă pentru dosarul tehnic HU A technikai dosszié felelőse SK Osoba zodpovedná za technický spis HR Osoba odgovorna za tehnički dosje SI Oseba odgovorna za tehnično datoteko CZ Osoba zodpovědná za technický soubor

AVA OF NORWAY AS  
 Morten Torlei  
 Storebotn 67  
 5309 Kleppstø  
 Norway

Morten Torlei  
 CEO

AVA of Norway A/S  
 2024/03/22





Illustrasjoner i manualen kan avvike fra innholdet i esken.

Illustrations in the manual may differ from the contents in the box.

Illustrationen in der Anleitung können von dem Inhalt in der Schachtel abweichen.