

Värde 45 kr
inkl moms

STOR SKRUVGUIDE

SÅ FÅR DU DET
ATT SITTA!

RÄTT INFÄSTNING TILL RÄTT PROJEKT

PASSA PÅ,
TA DITT EX!

BRA ATT SPARA

ESSVE[®]

RÄTT SKRUV TILL RÄTT JOBB

BESTÄLL VÅR KATALOG!

I ESSVEs huvudkatalog hittar du tusentals produkter inom skruv, spik och infästning etc. Här finns mer information om montage, bärighet och dimensionering. Beställ ditt ex på www.essve.se

**NORDIC
QUALITY**
★★★★★
ESSVE
SINCE 1970

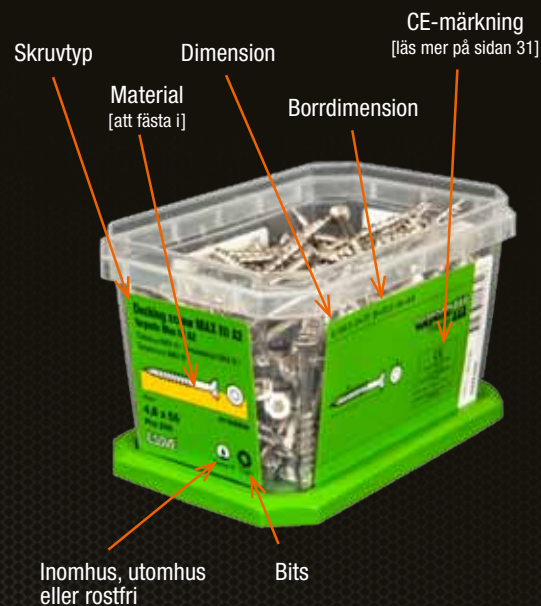

DET ÄR SKILLNAD PÅ SKRUV OCH SKRUV

På alla våra förpackningar hittar du informationen du behöver för att kunna göra ett säkert val. Det du främst bör tänka på när du ska välja infästning och skruv, är vilket material du ska fästa i och om du är inomhus eller utomhus.



HA KOLL PÅ LASTFÖRMÅGAN

När du väljer infästning måste du tänka på vad det du ska sätta upp väger.

Under respektive skruv ser du därför hur många kilo den klarar i både drag- och tvärlast, i det aktuella materialet.

LÄTT
ATT HITTA
RÄTT
SKRUV

ESSBOX SYSTEM 4

GIPSSKIVOR..... 6

GIPS, *lättare montage*..... 8

GIPS, *tyngre montage* 10

SPÅNSKIVOR, BOARD,
PLYWOOD & OSB 12

ALLROUND-SKRUV..... 14

GOLV, LISTER & SOCKLAR..... 15

TRALLSKRUV 16

VINKLAR & BESLAG 22

REGLAR & STOLPAR..... 23

LÄTTBETONG, HÅLTEGEL
& LÄTTKLINKER 24

BETONG & TEGEL..... 26

NATURSTEN & BETONG..... 28

HÄNGRÄNNOR 30

KARMSYSTEM..... 32

PLUGG 34

ESSBOX System

SAMLA ALL SKRUV PÅ ETT STÄLLE

ESSBOX System består av en smart väska som tillsammans med våra förpackningsboxar ger dig 100% koll och en bra överblick på all din skruv och infästning. Med de hållbara plastboxarna, slipper du dessutom trasiga pappkartonger och skruv som ramlar ut.

1 LOAD

Välj bland hundratals produkter

2 WORK

Allt du behöver samlat på ett ställe

3 RELOAD

Gör dig redo för nästa jobb



SÅ SÄTTER DU UPP GIPSSKIVOR!

MOT TRÄREGEL, OSB & PLYWOOD

Använd ESSVE gipsskruv märkt träregel eller kombiskruv [trä/stål].

- Enkelgips: ca 30 mm lång skruv
- Dubbelgips: ca 40 mm lång skruv
- Trippelgips: ca 55 mm lång skruv



MOT LÄTTREGEL I STÅL

Använd ESSVE gipsskruv märkt stålregel eller kombiskruv [trä/stål].

- Enkelgips: ca 25 mm lång skruv
- Dubbelgips: ca 41 mm lång skruv
- Trippelgips: ca 50 mm lång skruv



All gipsskruv från ESSVE är CE-godkänd enligt EN14566.

TIPS Skruvåtgång: ca 20 st/m².



I vårt sortiment hittar du fler typer av gipsskruvar

ESSVE har rätt skruvar för dessa montage

SPECIALMONTAGE

För vissa montage av gipsskivor, räcker det inte med "vanlig" gipsskruv. Exempel på detta är när du ska fästa:

- Gipsskiva mot förstärkningsregel i stål
- Gipsskiva mot gipsskiva
- Hårdgipsskiva mot stålregel
- Utvändig gipsskiva mot träregel



VÄLJ RÄTT SKRUVLÄNGD!

Skruvlängden ska vara gipstjocklek + 20 mm in i träregel eller + 10 mm genom stålregel.

MONTERINGSTIPS!

- Till väggar kan man använda både liggande och stående montage.
- I tak bör skivorna monteras på tvären mot underlaget.
- I ESSVEs huvudkatalog finner du korrekta varvtal, vilket är olika beroende på val av gipsskruv.

SÅ FÄSTER DU I GIPS!



Med rätt infästning kan du hänga upp förvånansvärt tunga grejer på din gipsvägg. Se våra tvär- och draglastangivelser vid varje produkt.

GIPSANKARE, ESSVE DRIVA TF27

Skruv med försänkt skalle ingår.

Skruva i det självborrande fästet direkt i väggen. Placera det du ska montera upp framför fästet och skruva enkelt i skruven med en skruvmejsel.

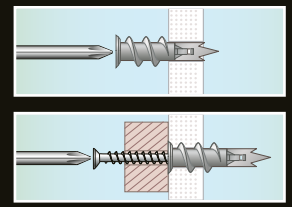

Sveriges mest sålda gipsankare



INGEN FÖRBORRNING KRÄVS!



TIPS Monteras enkelt med skruvmejsel.



GIPSANKARE, ESSVE ARROW ANCHOR

Ger minimala märken på väggen vid demontering.

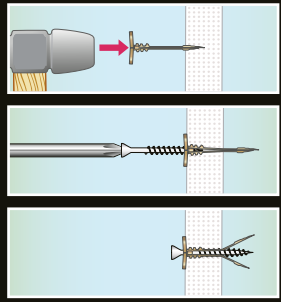

Slå in ankaret med en hammare och skruva in en gipsskruv för att expandera ankaret.

NYHET
Perfekt för upphängning av tavlor!



INGEN FÖRBORRNING KRÄVS!



SKRUV MED PLUGG

Allround alternativ för alla typer av montage.

Borra med diameter som finns angiven på pluggens förpackning. Tryck in pluggen och skruva fast det du ska montera.

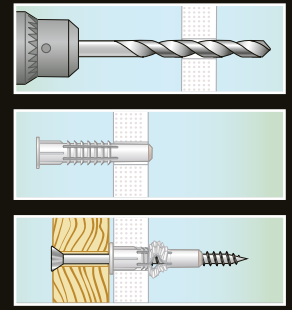

TIPS Använd gipsskruv med diametern 3,5–3,9 mm.

OBS Tänk på att inte överdra skruven.

Ett måste att ha hemma!

SÅ SÄTTER DU UPP DIN TV!

NYHET
Finns i butik
2014

Tungt och permanent montage!

Att sätta upp tunga saker som exempelvis en TV, på en gipsvägg, kräver sin infästning. För att vara på den säkra sidan, rekommenderar vi tungviktarna Duck foot eller gipsexpandern SAM.

GIPSANKARE, ESSVE DUCK FOOT

Perfekt för att fästa upp skenor, konsoler, väggskåp, TV-fästen, lampor etc. Kräver inga specialverktyg – enkel att montera.

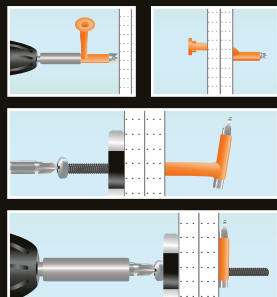

Anslut huvudet till din bitshållare och borra ankaret direkt in i väggen. När plastbenet nuddar väggen är inboringen klar. Böj ner benet och tryck in Duck Foot i hålet.

Tryck in skruven och skruva fast det du ska montera. Dra åt tills det tar stopp. Plaströret expanderar i det borrade hålet och ankardelen kommer på plats.



Kolla in vår monteringsfilm. Scanna av QR-koden med din smartphone.



GIPSEXPANDER ESSVE SAM 5E & 5D

Med gipsexpander kan du vara säker på att det du sätter upp verkligen håller. Använd Sam 5E för montage på enkelgips och Sam 5D för dubbelgips.

Förborra och tryck in expandern genom hålet. Expandera med hjälp av en montageång för gipsexpander. Skruva ut skruven och skruva fast det som ska monteras.

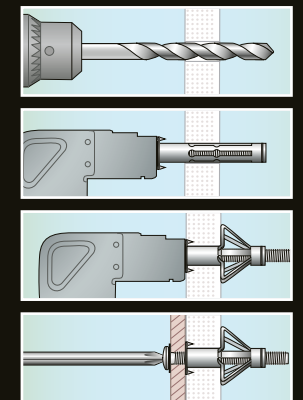

Även kallad Molly

OBS Vid flera fästpunkter bör avståndet vara minst 200 mm för att få angiven bärlighet.



ESSVE



OBS Vid flera fästpunkter bör avståndet vara minst 200 mm för att få angiven bärlighet.

ESSVE

SÅ SÄTTER DU UPP SPÅNSKIVOR

MOT TRÄREGEL

Använd ESSVE spånskiveskruv med vass spets och grov gänga.

MOT STÅLREGEL [MAX 0,9 MM]

Använd ESSVE spånskiveskruv med vass spets och fin gänga.

MOT STÅLREGEL [MAX 2,0 MM]

Använd ESSVE spånskiveskruv som har en borrarspets.



TIPS Skruvåtgång: ca 20 st/m².



SÅ SÄTTER DU UPP OSB, PLYWOOD & BOARD SKIVA

MOT TRÄ- ELLER STÅLREGEL

Använd ESSVE spån/boardskruv med vass spets och fräsribbor under huvudet.



För hårdare skivmaterial

TIPS Skruvåtgång: ca 20 st/m².



VÄLJ RÄTT SKRUVLÄNGD!

Huvudregeln är att skruven alltid ska monteras 2/3 av sin längd ner i virket, alternativt 10 mm in i stålet.

MONTERINGSTIPS!

- OSB, Plywood & Boardskiva är hårdare material jämfört med spånskivor. Väljer du spånskiveskruv för montage av dessa skivor finns risken att skruven inte försänker sig.
- Skruven går tungt, och därför ska varvtalet ligga mellan 2000 – 2800 varv/minut.
- Vid montage på t ex. betongvägg går det oftast även bra att limma fast skivorna. För mer information, besök www.essve.se



ALLROUND-SKRUV FÖR SKÅP OCH INREDNING



ESSVE MONTAGESKRUV

En allround skruv för montage av exempelvis köksinredningar, skåp och möbelbeslag. Använd blankförzinkad eller fosfaterad montageskruv inomhus och CorrSeal-behandlad eller rostfri A2 för utomhusbruk.

För stålregel 2,0 mm: använd montageskruv med borrspets.
För trä- eller stålregel 0,9 mm: använd montageskruv med vass spets.

Perfekt allround-skruv



TIPS Finns i olika kulörer.

FLER SKRUVAR FINNS I VÅR KATALOG!
Beställ på www.essve.se



VÄLJ RÄTT SKRUV FÖR GOLV, LISTER & SOCKLAR

Gulkromad eller vitlackad skalle

ESSVE LIST-/SOCKELSKRUV

För montering av listverk och socklar inomhus, mot underlag av trä eller stålregel 0,9 mm. Ger ett snyggt montage tack vare det lilla huvudet.



TIPS Rätt varvtal, 1100 – 2500/min för sockelskruv.

MINSTA SKRUVLÄNGD

GOLVTJOCKLEK

14 mm	42 mm
20 mm	58 mm
25 mm	58 mm
30 mm	58 mm

ESSVE GOLVSKRUV

För montering av massiva trägolv. Skruvas 45° i spanten. Motgänga pressar golvet mot underlaget.



Fyrkantsbits ingår



OBS Överdra inte skruven, då hållfastheten äventyras.

TRÄDÄCK UTAN STICKOR & SPRICKOR

För att lyckas med ditt trädäck är det viktigt att välja rätt trallskruv. Träslag, pool och omgivning spelar stor roll. På ESSVE har vi trallskruv som passar alla typer av altanprojekt. Välj bland Torpedo Max III CorrSeal och Torpedo Max III Rostfri A2. Gemensamt för båda är den direkta huggförmågan, vilket gör att iskurvningen går snabbare och att de minimerar stickor och sprickor.

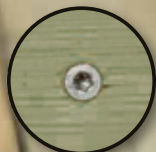

torpedo III

developed by

ESSVE®

SVERIGES BÄSTA TRALLSKRUV NU ÄNNU VASSARE

EXTRA HÅLLBAR
4,8 MM TJOCKLEK

PATENTERAD
TRIPPELGÄNGA

TORX

TORNADORIBBOR
FÖRSÄNKER SKALLEN

INBYGGD
BORRFUNKTION



Trots att vår trallskruv utsetts till "Sveriges bästa" av Testfakta två gånger, vill vi utmana marknaden ännu mer. Nya förbättrade Torpedo Max III hugger direkt, samtidigt som den minimerar risken för sprickor i trallen.

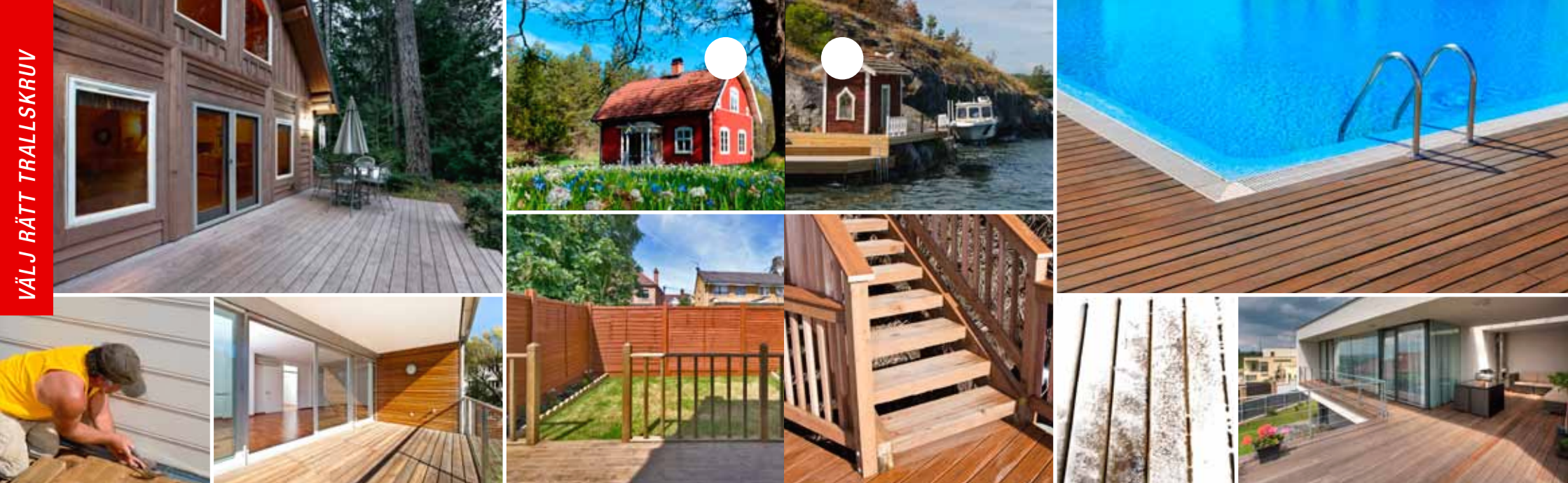

VÄLJ RÄTT YTBEHANDLING BEROENDE PÅ VAD OCH VART DU SKA BYGGA

ESSVE TORPEDO MAX III CORRSEAL

Patenterad C4 ytbehandling med högt korrosionsskydd vid montage i inlandsklimat.

- Trädäck > 60 m²
- Där inlandsklimat råder
- Staket & insynsskydd
- Under tak
- Trädäck väl förankrat i fasad & på plint



ESSVE TORPEDO MAX III ROSTFRI A2

Rostfritt material för trygga montage även i utsatta miljöer.

- Pooldäck & altan < 60 m², oavsett virke
- Exklusivt trallvirke tex teak, cumaru & lärk
 - Kust & havsmiljö
 - Räckan & trappor
- Altan där tösalt används



ESSVE



ESSVE

BILD FIXAS TILL I REPRON!
(TRYCKIMPREGNERAT UTSEENDE)

VÄLJ RÄTT TRALLSKRUV BEROENDE PÅ VIRKE

**TRYCK-
IMPREGNERAT
TRALLVIRKE**

**EXOTISKA
TRÄSLAG**

Cumaru, Bankirai
eller liknande

ESSVE TORPEDO MAX III

Val av ytbehandling görs beroende på virkesdimension, se tabellen.



**INGEN
FÖRBORRNING
KRÄVS!**

REK. TRALLSKRUVSLÄNGD

VIRKESDIMENSION*	REK. TRALLSKRUVSLÄNGD
22x95	42 mm rostfri eller CorrSeal
28x95	55–57 mm rostfri eller CorrSeal
28x120	55–57 mm rostfri eller CorrSeal
28x145	55–57 mm rostfri eller CorrSeal
34x145	75–80 mm rostfri
45x120	min. 115 mm rostfri
45x145	min. 115 mm rostfri
45x170	min. 115 mm rostfri
45x195	min. 115 mm rostfri

ESSVE TORPEDO MAX III ROSTFRI A2

Använd endast Torpedo Max III rostfri A2, med grov stam. Vid bearbetning av bland annat röd ceder, rekommenderar Arbetsmiljöverkets experter skyddsutrustning i form av andningsskydd samt handskar.

REK. TRALLSKRUVSLÄNGD

VIRKESDIMENSION	REK. TRALLSKRUVSLÄNGD
20x120	55–57 mm
20x140	55–57 mm
21x145	55–57 mm
25x145	55–57 mm
28x145	55–57 mm
45x145	min. 115 mm
45x195	min. 115 mm

OBS!

Förborra alltid vid montering, eftersom träslagen är extra hårda.

*Tryckt virke NTRA/A och NTRA/AB kvalitet.



ESSVE



ESSVE

MONTAGE AV VINKLAR & BESLAG



MONTAGE AV REGLAR & STOLPAR



ESSVE ANKARSKRUV

För montage av byggbeslag, mot underlag av trä. Skruven har fibercut i spetsen, vilket gör den lättare att skruva i. Rekommenderat varvtal, 1800 – 2500/min för säkert montage. CorrSeal C4 är ytbehandlad för montage utomhus.

TRÄ



TRÄ



MONTERINGSTIPS!

Montera vinkelrätt mot beslaget. Aktivera momentkopplingen på skruvdragaren för att undvika överdragning.

CE-märkt
för godkänt
montage

Den
starkaste
träskruven!

CE-märkt
för godkänt
montage

ESSVE HEX TRÄSKRUV

Kraftfull träskruv för utomhusbruk. Konstruktionsskruven ESSVE HEX av härdat stål, klarar montage utan förborring och med slagskruvdragare. Perfekt för säkra konstruktioner i träverk. Skruven har frässpår längs stammen och på spetsen, vilket gör den enklare att skruva i. Finns i CorrSeal C4 utförande för montage både utomhus som inomhus.

VÄLJ RÄTT SKRUVLÄNGD!

2/3 av skruvens längd bör monteras ner i träverket.



INGEN
FÖRBORRING
KRÄVS!

Monteras med 10,13 eller 15 mm hylsa, beroende på diameter av skruv.

TIPS Finns även rostfri A4 ankarspik för utsatta miljöer, t ex. skärgårdsmiljöer/poolområden.



TIPS Ett bättre alternativ än den traditionella franska träskruven, "frallan".

SÅ FÄSTER DU I LÄTTBETONG, HÅLTEGEL & LÄTTKLINKER

Att fästa i porösa material, kräver rätt typ av infästning för att det ska hålla. Använd plugg, lättbetongskruv eller kemisk ankarmassa, beroende på om montage är lättare, tyngre eller extremt tungt.



ESSVE UNIVERSALPLUGG

Expanderar olika mycket beroende på vilket material pluggen används i. Kraftiga vingar förhindrar pluggen att rotera i hålet. Klarar temperaturer mellan -50°C och +80°C.



Tryck in pluggen i förborrat hål och skruva in skruven. Se till att inte överdra skruven.

BETONG



TEGEL

LÄTTBETONG
LÄTTKLINKER

NATURSTEN



GIPS

LÄTTBETONG
LÄTTKLINKERFör tunga
montage

ESSVE HL LÄTTBETONGSKRUV, HEAVY LOAD

För tunga montage i porösa material som lättbetong och lättklinker. Utvecklad för nordiskt klimat och klarar ett lastvärde på hela 225 kg. Monteras helt utan plugg.

Skrivas rakt in i lättbetongen.

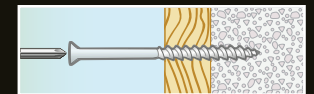

ESSVE LÄTTBETONGSKRUV

Designad för porösa material som lättbetong och lättklinker, även kallade Leca, Ytong, Siporex och Blåbetong. Finns med försänkt eller kullrig skalle.

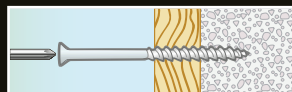

Skrivas rakt in i lättbetongen, men var noggrann med att inte överdra skruven.

LÄTTBETONG
LÄTTKLINKER

TIPS Perfekt för montage av markiser, bärlinor och takstolar.

TIPS Fungerar både inomhus och utomhus tack vare korrosivitetsklass C4 [CorrSeal].



ESSVE

ESSVE

FLER
SKRUVAR
FINNS I VÅR
KATALOG!

Beställ på
www.essve.se

SÅ FÄSTER DU I BETONG & TEGEL

Fasadplugg och betongskruv är säkra val när du ska fästa i betong eller tegel. Vad som passar bäst avgörs av tyngden och typ av montage.



- TEGEL
- HÅLTEGEL
- HÅLSTEN
- BETONG

ESSVE BETONGSKRUV

För snabb och stark förankring i betong, tegel, hålsten och håltegel. Finns med olika typer av skruvskallar.

Förborra och grov rengör borrhålet genom att föra borsten fram och tillbaka två till tre gånger.

Monteras utan plugg. Bör dras med slagskruvdragare eller mutterdragare.

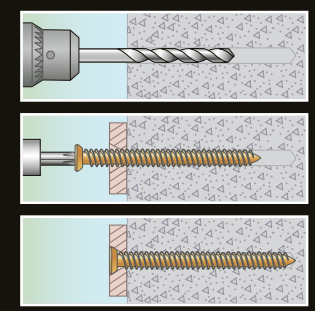

TIPS Sitter lika hårt som expander.



ESSVE EXPANDERSPIK

Lämpligt för montering av stål- och träläkter i betong, tegel och natursten. Perfekt där kort sättdjup önskas.

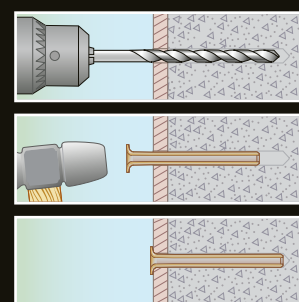

Borra med lika håldiameter som spiken. Slå i spiken med en hammare. Den rörformade spiken kläms fast genom att materialet vill återta sin ursprungliga form.

- BETONG
- NATURSTEN
- TEGEL

För lättare montage

TIPS Perfekt där ett kort sättdjup önskas.

- BETONG
- NATURSTEN
- TEGEL
- HÅLTEGEL
- HÅLSTEN
- LÄTTBETONG

Pluggen för alla typer av montage

ESSVE GXL – FASADPLUGG

Skruv och plugg i ett. För montering i de flesta material. Perfekt för montering av: fasadmontage, fönster, dörrar, köksinredning, garderober och handledare. Finns med blankförzinkad, varmförzinkad och rostfri skruv. Klarar temperaturer mellan -40°C och +100°C.

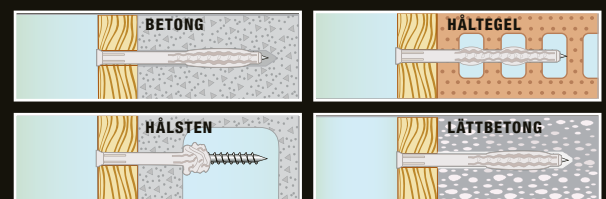

TIPS Säljs som skruv och plugg i ett kit.

FÖR ATT FÄSTA I BETONG SE ÄVEN VÅR EXPANDER PÅ NÄSTA SIDA

SÅ FÄSTER DU I NATURSTEN & BETONG



FÖR PERMANENT & STARKT MONTAGE

En av
marknadens
starkaste

Perfekt för
montage av
flaggstänger



ESSVE GOLDEN ANCHOR® EXPANDER

Snabbmonterad expander som ger säkra montage i betong och natursten.
Finns i två utföranden: elförzinkad för inomhus och varmförzinkad för utomhus.
Finns i olika längder och dimensioner.

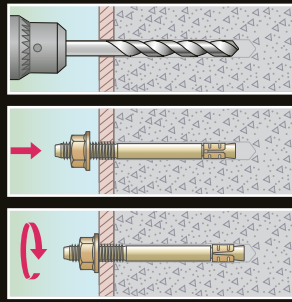

Borra med lika håldiameter som skruven.
Grovrengör hålet genom att föra borsten fram och tillbaka två till tre gånger. Innan du slår i expandern, sätt detaljen på plats, och dra åt muttern.

För tungt montage



Scanna av QR-koden för mer information och monteringsanvisningar, eller besök www.essve.com/goldenanchor

- BETONG
- NATURSTEN

- NATURSTEN
- LÄTTBETONG
- BETONG
- TEGEL
- HÅLTEGEL
- HÅLSTEN

ESSVE ECM – ANKARMASSA

Extremt stark tvåkomponentsmassa som dessutom är fri från farosymboler.

För montage av t ex pinnbult eller gängstång/armeringsjärn.
Blås och borsta ur borrhålet flera gånger innan applicering, för att garantera ett säkert resultat.

VIKTIGT
För korrekt montage scanna av QR-koden och se monteringsfilmen.



Skonsam för dig och miljön.



VIKTIGT För korrekt borrhjup och åtdragningsmoment, se förpackningen.

TIPS Använd standard patronspruta eller ESSTACK Gun för enklare applicering.

SÅ SÄTTER DU UPP HÄNGRÄNNOR



ESSVE RÄNNKROKSSKRUV

För montage av rännkrok till hängrännor mot underlag av trä. Skruven har en fibercut i spetsen, vilket gör den lättare att skruva i samt att det minimerar sprickbildning. Tillverkad i rostfritt stål.

TRÄ



MONTERINGSTIPS!

För ett estetiskt montage, finns rännkroksskruv i färgerna svart, vitt, silver eller olackat.

Uppfyller
kraven i
Hus – AMA

TIPS Skruva med lågt varvtal, 800 – 1400/min för säkert montage.



**FLER
SKRUVAR
FINNS I VÅR
KATALOG!**

Beställ på
www.essve.se



VÄLJ GODKÄND SKRUV!

CE-godkänd skruv betyder att den är testad och uppfyller alla kraven i byggproduktdirektivet. CE-märkning gäller för viss gipsskruv och från juli 2013 även för trä- och trällskruv enligt EN14592 fästdon för bärande konstruktion av trä.



TRE SMARTA KARMSYSTEM



ESSVE KARMSKRUV L

Består av skruv för väggar i trä, betong, tegel, lättbetong och stålreglar. Fungerar även som distansskruv för exempelvis köksmontage på ojämn vägg. Kräver inga specialverktyg och ger ett helt justerbart montage.

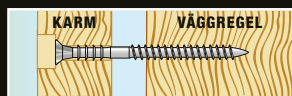

TRÄ. Skruva i skruven i ett moment, genom karmen och in i väggregeln. Karmen ska vara förborrad med ett 14/5 hål.

- TRÄ
- BETONG
- LÄTTBETONG
- TEGEL
- HÅLTEGEL
- STÅL



Scanna av QR-koden för mer information och monteringsanvisningar, eller besök www.essve.com/framescrewL

För lättare innerdörrar och fönster

TIPS För montage i betong, tegel och lättbetong krävs nylonplugg, se sid 35.



ESSVE



- TRÄ
- LÄTTBETONG
- BETONG
- TEGEL
- STÅL

Enkel att justera & snabb montering!

Vanligaste karmskraven



Scanna av QR-koden för mer information och monteringsanvisningar, eller besök www.essve.com/Programa

TIPS

För montage i betong, tegel och lättbetong krävs nylonplugg, se sid 35. För montage i trä, använd ESSVE Programma Cutters, vilket gör att virket inte spricker.

- TRÄ
- LÄTTBETONG
- BETONG
- ALUMINIUM
- TEGEL
- HÅLTEGEL
- STÅL



Scanna av QR-koden för mer information och monteringsanvisningar, eller besök www.essve.com/Induprog

TIPS

ESSVE har INDU-PROG anpassade skruvar för alla typer av material.

ESSVE

ESSVE PROGRAMA®

Består av skruv för väggar i trä, tegel, betong och lättbetong. Karmhylsa och skruv i ett. ESSVE Programa finns även för stålreglar. Korrekta specialverktyg finns i din bygghandel.

Borra genom karmen in i vägg med ESSVE karmskruvsborr.

Skruva i karmskraven. Spetsen går in i underlaget och hylsan fäster i karmen.

Slutjustering: vrid karmhylsorna med Universalnyckel UN-T.

Avsluta med täcklock i passande färg.

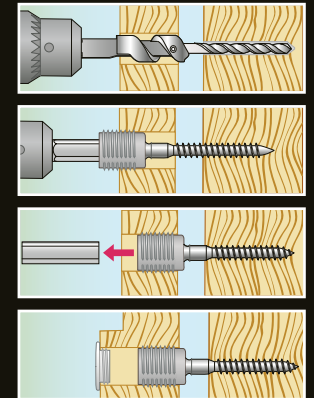

ESSVE INDU-PROG™ KARMHYLSA

Lösa karmhylsor kombineras med skruv för olika material.

Montera karmhylsorna i karmen från utsidan.

Skruva ut karmhylsan med MN-H/KMN eller UN-T så att karmen spänns fast i öppningen. Finjustera vid behov.

Välj infästning beroende på material.

Avsluta med täcklock i passande färg.

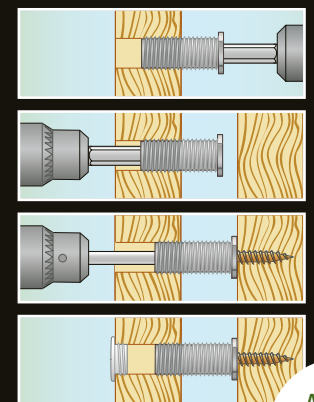

Används generellt vid nyproduktion!

VÄLJ RÄTT PLUGG

När du ska sätta upp något i porösa material som betong, lättbetong och tegel är det viktigt att välja rätt plugg. Tänk på att skruven alltid ska gå igenom pluggen för rätt expansion!

ESSVE PLASTPLUGG

Dubbelexpanderande plugg som förhindrar sprickbildning. Välj bland sju olika storlekar, vilka är färgmärkta så att du lättare hittar rätt dimension. Klarar temperaturer mellan -50°C och +80°C.

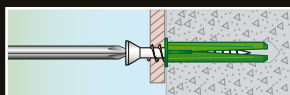

Tryck in pluggen i förborrat hål och skruva i skruven.

- TEGEL
- NATURSTEN
- BETONG

ESSVE CLIPSPLUGG

För spikade kabelclips. Klarar temperaturer mellan -20°C och +70°C.

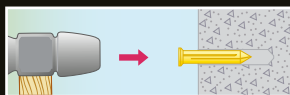

Slå in pluggen i förborrat hål så att den ligger jäms med underlagets yta. Slå därefter in kabelclipsets spik.

- TEGEL
- NATURSTEN
- BETONG

ESSVE UNIVERSALPLUGG

Expanderar olika mycket beroende på vilket material pluggen används i. Kraftiga vingor förhindrar pluggen att rotera i hålet. Klarar temperaturer mellan -50°C och +80°C.

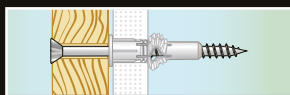

Tryck in pluggen i förborrat hål och skruva i skruven.

- LÄTTBETONG
- SKIVMATERIAL
- TEGEL
- NATURSTEN
- BETONG

- TEGEL
- NATURSTEN
- BETONG

- HÅLTEGEL
- HÅLSTEN
- LÄTTBETONG

Pluggen för alla typer av montage

ESSVE NYLONPLUGG N

För hårda material som betong, natursten och tegel. Pluggen har ingen krage, vilket gör den lämplig för genomsticksmonter. Klarar temperaturer mellan -30°C och +100°C.

Tryck in pluggen i förborrat hål. Skruven ska gå igenom pluggen 3–5 mm. Utåtställda vridspärrar hindrar pluggen från att rotera.



ESSVE NYLONPLUGG NL

För porösa material som lättbetong och lättklinker. Pluggen har ingen krage vilket gör den lämplig för genomsticksmonter. Finns endast i dimensionerna 8, 10 och 12 mm. Klarar temperaturer mellan -30°C och +100°C.

Tryck in pluggen i förborrat hål. Skruven ska gå igenom pluggen 3–5 mm. Utåtställda vridspärrar hindrar pluggen från att rotera.



ESSVE GXL – FASADPLUGG

Skruv och plugg i ett. För monteringen i de flesta material. Perfekt för monteringen av: fasadmonter, fönster, dörrar, köksinredning, garderober och handledare. Finns med blankförzinkad, varmförzinkad och rostfri skruv. Klarar temperaturer mellan -40°C och +100°C.

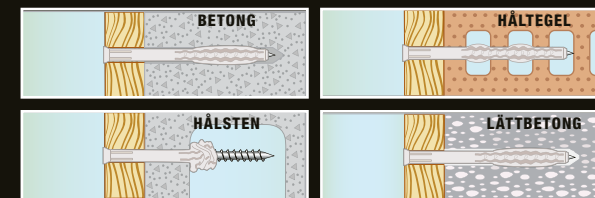

Alla uppgifter i trycksaken anges i enhlighet med vilken för uppfattandet kan vara felaktig och information. Använd uppgifter kan komma att ändras utan vidare notifiering. All rådgivning skall lämnas av ESSVE skall endast anses vara rådgivande och innebär inte att ESSVE kan hållas ansvarigt för felaktig rådgivning. Det är alltid kundens ansvar att på egen risk, besluta om val av produkt, användning, applikationer etc. Leverantörens rådgivning utgör endast en del i kundens beslutsunderlag.

KOLLA IN VÅRA MONTERINGSFILMER DIREKT I MOBILEN!

Att göra rätt är lätt, när man vet hur man ska göra. För att dina montage ska bli säkra och hållbara har vi tagit fram korta instruktionsfilmer för utvalda produkter, som kräver lite extra kunskap.

Scanna av koden med din smartphone och kom direkt till alla våra monteringsfilmer.



Du kan också hitta alla filmer på vår hemsida, essve.se eller via QR-koder som sitter på produktförpackningarna.

