

Instruction Movie

Download app and enter code:

6011



Onbox

Free download on

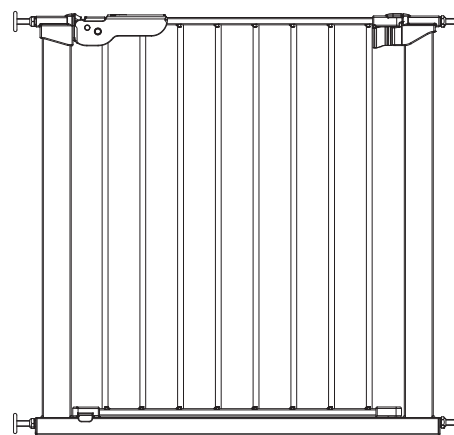

Extend your safety gate in 6 steps

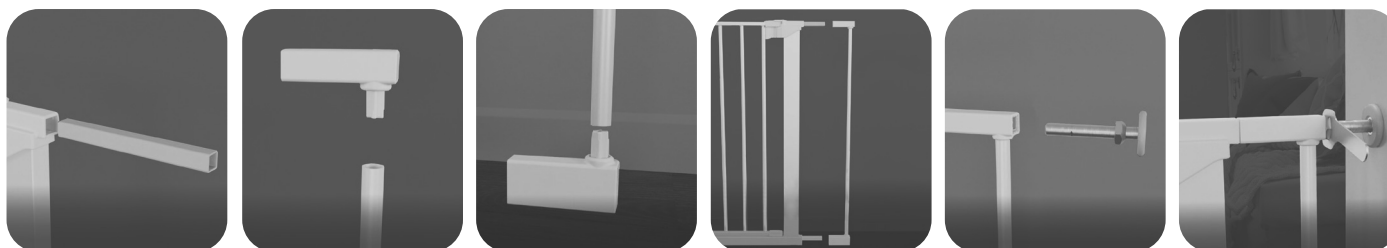

Extend or Reduce

DK: OBS! Dit gitter passer specifikt til åbningsmålet opgivet ved køb. For at forkorte eller forlænge gitteret kan et passende BabyDan Reduce a Gate kit eller BabyDan Extend a Gate kit tilkøbes.

SE: OBS! Din säkerhetsgrind passar specifikt till den öppningsstorlek som angavs vid köpet. För att förkorta eller förlänga grinden kan ett BabyDan Reduce a Gate-kit eller BabyDan Extend a Gate-kit köpas till.

NO: NB! Sikkerhetsporten passer spesifikt til åpningsstørrelsen som er oppgitt ved

kjøp. For å forkorte eller utvide porten, kan man få kjøpt et BabyDan Reduce a Gate- eller BabyDan Extend a Gate-sett.

FI: TÄRKEÄÄ! Turvaportti on mitoitettu tuotteessa ilmoitettuun oviaukon kokoon. Jos porttia on kavennettava tai levennettävä, saatavana on BabyDan Reduce a Gate -kavennussarja tai BabyDan Extend a Gate -levennyssarja.

GB: NOTE! Your safety gate specifically fits the opening size stated at purchase. BabyDan Reduce a Gate kit or BabyDan Extend a Gate kit can be purchased to shorten or lengthen the safety gate.

DE: BITTE BEACHTEN! Ihr Schutzgitter passt speziell zu der beim Kauf angegebenen Öffnungsgröße. Um das Tor zu verkürzen oder zu verlängern, ist ein BabyDan „Reduce a Gate Kit“ oder BabyDan „Extend a Gate Kit“ erhältlich.

NL: LET OP! Uw veiligheidshekje past specifiek voor de openingsmaat die bij de aankoop wordt vermeld. Om het hekje in te korten of te verlengen, kan apart een BabyDan Hekverkleiningsset of een BabyDan Hekverlengingsset worden aangeschaft.

FR: NOTE ! Votre barrière de sécurité s’adapte précisément à la taille d’ouverture indiquée lors de l’achat. Pour raccourcir ou allonger la barrière, un kit BabyDan Reduce a Gate (Raccourcir une barrière BabyDan) ou Baby-Dan Extend a Gate (Allonger une barrière BabyDan) peut être acheté séparément.

ES: ¡NOTA! Esta puerta de seguridad se ajusta específicamente al tamaño de abertura indicado al realizar la compra. Para acortar alargar la puerta, puede adquirirse un kit BabyDan Reduce a Gate o un kit BabyDan Extend a Gate, respectivamente.

PT: NOTA! A porta de segurança encaixa no tamanho de abertura especificado na compra. Para encurtar ou prolongar a porta, podem ser adquiridos os kits BabyDan Reduce a Gate ou BabyDan Extend a Gate.

IT: NOTA! Il cancelletto di sicurezza si adatta specificamente alle dimensioni dell’apertura indicate al momento dell’acquisto. Per accorcicare o allungare il cancelletto, sono disponibili per l’acquisto un kit BabyDan Reduce a Gate o un kit BabyDan Extend a Gate.

BabyDan Reduce a Gate kit 580

BabyDan Reduce a Gate kit 5959

BabyDan Extend a Gate kit 5801

BabyDan Extend a Gate kit 5812

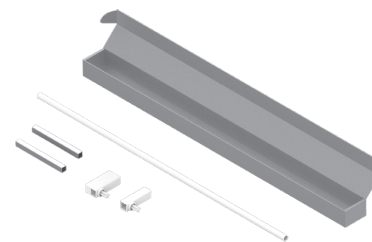
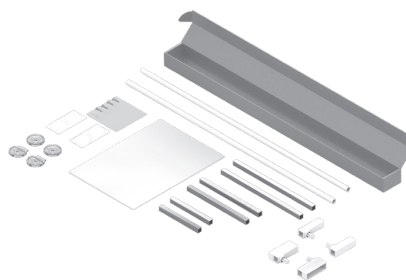
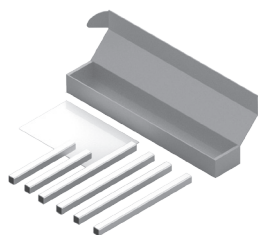
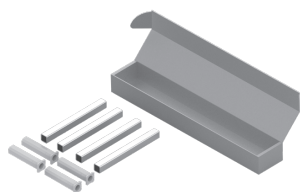

MODEL NUMBER 6011 + 7011
Produced by Baby Dan A/S
Niels Bohrs Vej 14
DK-8670 Låsby
Denmark
Tel +45 86 95 11 55
Fax +45 86 95 15 91
www.babydan.com
info@babydan.com

DK: VIGTIGT! FØLG INSTRUKTION- ERNE NØJAGTIGT OG GEM DEM TIL SENERE BRUG

ADVARSEL: Ukorrekt opsætning af gitteret kan være farligt

ADVARSEL: Brug ikke gitteret, hvis det er beskadiget, eller der mangler dele.

ADVARSEL: Vær opmærksom på, at gitteret ikke er beregnet til brug i vinduesåbninger.

ADVARSEL: Installer aldrig et sikkerhedsgitter oven på et andet i en åbning.

Vær opmærksom på, farene ved at lade børn selv bruge eller kravle over sikkerhedsgitteret. Kravl aldrig over gitteret, åbn altid lågen. Lad aldrig børn svinge på gitteret. Dette sikkerhedsgitter er kun beregnet til brug i private hjem. Når gitteret er monteret i henhold til vejledningen, dvs. mellem to rene, fedtfri, stabile og ensartede overflader, overholder det følgende standard EN 1930:2011.

Hvis sikkerhedsgitteret anvendes øverst på en trappe, må det ikke placeres på trin neden for trappens øverste trin. Hvis sikkerhedsgitteret anvendes nederst på en trappe, skal det placeres forrest på trappens nederste trin. Bemærk, at dette produkt ikke nødvendigvis forhindrer, at der sker ulykke. Barnet bør altid være under opsyn. Gitteret er beregnet til børn op til 24 måneder. Denne retningslinje skal dog ses i forhold til barnets egen udvikling, idet børns evner og færdigheder udvikles forskelligt.

Hvis gitteret sættes op på mursten, gipsvæg eller anden uensartet overflade, kan det være nødvendigt at montere en ensartet overflade som f.eks. et høvlet bræt på væggen. Hvis gitteret er beskadiget eller, hvis der har været ulykke i forbindelse med gitteret, må det ikke tages i brug igen. Yderligere dele eller reservedele bør kun indhentes fra producent eller distributør.

Sikkerhedsgitteret har et manuelt lukke system. Tjek at sikkerhedsgitteret er korrekt lukket og låst. Vær ekstra opmærksom på at sikkerhedsgitteret er korrekt monteret, når det anvendes oven for en trappe. Sikkerhedsgitteret er lavet af metal. Rengør gitteret med varmt sæbevand eller en fugtig klud. Undlad at bruge skurepulver eller kemikalier til rengøring af gitteret.

Vigtigt: Hvis de selvklæbende tapestykker anvendes, rengøres overfladen med isopropyl alkohol før de klæbes på fastgørelsesfladen. Rengør ikke med midler der indeholder olie eller sæbe.

Vigtigt: Selvklæbende tapestykker kan kun monteres på jævne flader såsom malede flader, lakerede eller høvlede træpaneler eller jævne metaloverflader. Selvklæbende tapestykker kan ikke anvendes på glasflader, murstensvægge, væv, tapet eller andre løse overflader / materialer.

Vigtigt: De medfølgende skruer er kun egnede for montering i træ. Hvis vægbeslagene skal monteres på andre materialer, anvend da egnede skruer og evt. rawlplugs. (4mm i diameter)

SE: VIKTIGT! LÄS FÖLJ DESSA INSTRUKTIONER NOGA OCH SPARA DEM FÖR FRAMTIDA BRUK

WARNING: Felaktig installation kan vara farlig.

WARNING: Använd inte säkerhetsgrinden om det saknas delar eller om någon del är skadad.

WARNING: Säkerhetsgrinden får inte monteras framför fönster.

WARNING! Montera aldrig en säkerhetsgrind ovanpå en annan i en öppning.

Var uppmärksam på riskerna om barn använder eller klättrar över säkerhetsgrinden. Klättra aldrig över grinden. Låt aldrig barnen gunga på grinden. Grinden är endast avsedd för användning i hemmet. När grinden är monterad enligt instruktionerna mellan två rena och stabila ytor uppfyller den kraven enligt EN 1930:2011.

Om grinden används ovanför trappan får den inte placeras under den översta nivån. Om grinden används nedanför trappan ska den placeras framför det nedersta steget. Observera att denna produkt inte automatiskt förhindrar olyckor. Lämna aldrig barnet utan tillsyn. Grinden är avsedd för barn upp till 24 månader. Denna riktlinje ska dock ses i förhållande till barnets utveckling eftersom barns utvecklas olika snabbt.

Om grinden monteras på tegel eller putsvägg eller på annan ojämn yta, kan det vara nödvändigt att montera en jämn yta, t.ex. en hyvlad bräda, på väggen. Om grinden har skadats eller varit med om en olycka får den inte användas igen. Tillbehör och reservedelar skal kjøpes fra produsent eller distributør.

Grinden är utrustad med manuellt stängningssystem. Kontrollera alltid att grinden är ordentligt stängd och låst. Se till att grinden är korrekt monterad när den används högst upp i trappan. Säkerhetsgrinden är tillverkad av metall. Rengör endast med varmt vatten och rengöringsmedel eller en fuktad trasa. Använd inte rengöringsmedel som innehåller slipmedel eller blekmedel.

Viktigt: Om du använder fästkuddar ska du rengöra ytan med isopropylalkohol innan du fäster kuddarna på ytan. Rengör inte med något som innehåller olja eller tvål.

Viktigt: Fästkuddar kan endast användas på jämna ytor, som målat, lackerat eller hyvlat trä eller jämna metallytor. Fästkuddar kan inte användas på glas, tegelvägg, gobeläng, tapet eller andra lösa ytor/ material.

Viktigt: De medföljande skruvarna är endast avsedda för montering i trä. Använd lämpliga skruvar och väggpluggar vid montering i ett annat material. (diameter = 4 mm).

NO: VIKTIG! LES OG FØLG DISSE INSTRUKSENE NØYAKTIG OG TA VARE PÅ DEM TIL SENERE BRUK

ADVARSEL: Feil montering kan være farlig.

ADVARSEL: Ikke bruk gitteret hvis det er ødelagt eller det mangler deler.

ADVARSEL: Gitteret er ikke beregnet til bruk i vindusåbninger.

ADVARSEL – sikkerhetsgrind må aldri monteres oppå en annen sikkerhetsgrind i en åpning.

Vær oppmerksom på farene som er forbundet med at barn bruker eller klatrer over sikkerhedsgitteret. Ikke klatre over gitteret. Ikke la barn svinge på gitteret. Dette sikkerhedsgitteret er kun til bruk i hjemmet. Når gitteret er montert i henhold til veiledningen, mellom to rene og stabile overflater, overholder det standarden EN 1930:2011.

Hvis sikkerhedsgitteret brukes øverst i trappen, må det ikke plasseres nedenfor trappens øverste trinn. Hvis sikkerhedsgitteret brukes nederst i en trapp, skal det plasseres foran trappens nederste trinn. Legg merke til at dette produktet ikke nødvendigvis hindrer at det skjer ulykke. Barnet bør alltid være under oppsyn. Gitteret er beregnet på barn på opptil 24 måneder.

Men denne retningslinjen må ses i forhold til barnets egen utvikling, siden barns evner og ferdigheter utvikles forskjellig.

Hvis gitteret settes opp på murstein, gipsvegger eller en annen uensartet overflate, kan det være nødvendig å montere en jevn overflate som f.eks. et høvlet Brett på veggen. Hvis gitteret er ødelagt eller hvis det har vært et ulykke i forbindelse med gitteret, må det ikke tas i bruk igjen. Ytterligere delar eller reservedelar bør endast inhandlas från tillverkare eller distributør.

Sikkerhedsgitteret har et manuelt lukkesystem. Du bør alltid sjekke at sikkerhedsgitteret er riktig lukket og låst. Når grinden brukes øverst i trappen, må du påse at den monteres på riktig måte. Sikkerhedsgitteret er lagd av metall. Rengjør gitteret kun med varmt såpevann eller en fuktig klut. Unngå å bruke skurepulver eller blekemidler

Viktig: Hvis du bruker selvklebende puter, må underlaget rengjøres med isopropylalkohol før putene festes til underlaget. Ikke rengjør med midler som inneholder olje eller såpe.

Viktig: Selvklebende puter kan bare brukes på jevne underlag som for eksempel malt, lakkert eller høvlet tre eller jevne metallflater. Selvklebende puter kan ikke brukes på glass, mursteinsvegger, veggtepper, tapeter eller andre løse underlag/ materialer.

Viktig: Skruene som følger med, er bare beregnet på treverk. Hvis grinden skal monteres på andre materialer, må du bruke egnede skruer og plugg. (diameter = 4 mm)

FI: TÄRKEÄÄ! LUE NÄMÄ OHJEET, NOUDATA NIITÄ TARKASTI JA SÄILYTÄ NE MYÖHEMPÄÄ KÄYTTÖÄ VARTEN

VAROITUS: Vääränlainen asennus voi olla vaarallinen.

VAROITUS: Älä käytä turvaporattia, jos jokin sen osa on rikki tai puuttuu.

VAROITUS: Turvaporattia ei saa asentaa ikkunaaukkoon.

VAROITUS - Älä koskaan asenna turvaporattia toisen portin päälle.

Huomioi portin yli kiipeämiseen liittyvät turvallisuusriskit. Älä kiipeä portin yli äläkä anna lasten roikkua portissa. Portti on tarkoitettu vain kotikäyttöön. Kahden puhtaan ja lujarakenteisen pinnan väliin ohjeiden mukaan asennetun portin täyttää EN 1930:2011 -standardin vaatimukset.

Jos turvaporatti asennetaan portaiden yläpään, sitä ei saa sijoittaa ylintä porrastasoja alemmas. Jos turvaporatti asennetaan portaiden alapään, se on sijoitettava alimman portaan eteen. Ota huomioon, että tämä tuote ei välttämättä estä onnettomuuksia. Älä koskaan jätä lasta ilman valvontaa. Portti on suunniteltu enintään 24 kuukauden ikäisille lapsille. Ikäraja on kuitenkin vain suuntaa-antava, sillä lapset kehittyvät eri tahdissa.

Jos portti kiinnitetään tiiliseinäen, laastista tehtyyn kiviseinäen tai muuhun vastaavaan pintaan, seinään pitää ehkä ensin kiinnittää jokin tasainen alusta, esimerkiksi puulista. Jos portti on vahingoittunut esim. tapaturmassa, sitä ei saa enää käyttää. Lisä- tai varaosia tulee hankkia vain valmistajalta tai jakelijalta.

Portissa on manuaalinen sulkumekanismi. Tarkista aina, että portti on suljettu ja lukittu asianmukaisesti. Kun turvaporattia käytetään portaiden yläpäässä, varmista huolellisesti, että se on aina asennettu oikein. Tämä turvaporatti on valmistettu metallista. Puhdista lämpimällä saippuavedellä tai kostealla liinalla. Älä käytä hankaavia puhdistusaineita tai valkaisuaineita.

Tärkeää: Jos käytät kaksipuolista teippiä, puhdista pinnat isopropyylialkoholilla ennen kuin kiinnität teipit pintoihin. Älä käytä puhdistuksessa aineita, jotka sisältävät öljyä tai saippuaa.

Tärkeää: Teippejä voi käyttää vain tasaisilla pinnoilla, kuten maalatulla, lakatulla tai höylätyllä puupinnalla tai tasaisilla metallipinnoilla. Teippejä ei voi käyttää lasipinnoilla, tiiliseinällä, tapetilla tai muun irtonaisen pinnan/ materiaalin päällä. Tärkeää: Toimitukseen sisältyvät ruuvit on tarkoitettu vain puuasennukseen. Jos kiinnität portin muuhun materiaaliin, käytä asianmukaisia ruuveja ja ruuvitulppia (halkaisija = 4 mm).

GB: IMPORTANT! READ AND FOLLOW THESE INSTRUCTIONS CAREFULLY AND KEEP FOR FUTURE REFERENCE

WARNING: Incorrect installation can be dangerous

WARNING: Do not use the safety barrier if any components are damaged or missing.

WARNING: The safety barrier must not be fitted across windows.

WARNING – Never install one safety barrier above another in an opening.

Be aware of hazards associated with children using or climbing over the safety barrier. Never climb over the gate. Never allow children to swing on the gate. This safety barrier is for domestic use only. When fitted as instructed, between two clean structurally sound surfaces, this product conforms to EN 1930:2011.

If the safety barrier is used at the top of the stairs, it should not be positioned below the top level. If the safety barrier is used at the bottom of the stairs, it should be positioned at the front of the lowest tread possible. Please note that this product not necessarily prevents accidents to happen. Never leave your child unattended. This gate is designed for children up to 24 months. However, this guidance should be constantly monitored against your child's own development, as individual children's skills do develop at different ages.

If mounting onto brick, drywall or other dissimilar surfaces, it may be necessary to mount a smooth surface such as a wooden batten on to the wall. If the gate is damaged or has been exposed to an accident it must not be used again. Additional or replacement parts should only be obtained from manufacturer or distributor

The safety barrier has a manual closing system. Always check that the safety barrier is correctly closed and locked. When used at top of stairs take extra care to ensure that the barrier always is correctly installed. This safety gate is made from metal. Only clean using warm soapy water, or a damp cloth. Do not use abrasive cleaners or bleach.

Important: If using adhesive pads clean surface with Isopropyl Alcohol before attaching the pads onto the surface. Do not clean with anything containing oil or soap.

Important: Adhesive pads can only be used on smooth surfaces such as painted, lacquered or planed wood or smooth metal surfaces. Adhesive pads cannot be used on glass, brick wall, tapestry, wallpaper or other loose surfaces / materials. Important: The screws provided are only intended for fixing into wood. If fixing into other material, use appropriate screws and wallplugs. (diameter = 4 mm).

DE: WICHTIG! DIE FOLGENDEN ANLEITUNGEN SIND SORGFÄLTIG ZU LESEN UND FÜR SPÄTERES NACHSCHLAGEN AUFZUBEWAHREN

WARNUNG: Eine fehlerhafte Montage kann zu gefährlichen Situationen führen.

WARNUNG: Verwenden Sie das Schutzgitter nicht, wenn Teile beschädigt sind oder fehlen.

WARNUNG: Das Schutzgitter darf nicht vor Fenstern angebracht werden.

WARNUNG: Niemals ein Sicherheitsgitter über ein anderes in einer Öffnung montieren.

Denken Sie immer an die mit dem Benutzen oder Übersteigen des Schutzgitters durch die Kinder verbundenen Gefahren. Steigen Sie nie über das Schutzgitter. Lassen Sie Ihr Kind niemals auf dem Schutzgitter schaukeln. Dieses Schutzgitter ist ausschließlich für den privaten Gebrauch bestimmt. Bei ordnungsgemäßer Anbringung zwischen zwei sauberen, stabilen Flächen entspricht das Gitter der Europäischen Norm EN 1930:2011.

Wird das Schutzgitter am oberen Treppenabsatz verwendet, darf es nicht unterhalb der obersten Treppenstufe montiert werden. Wird das Gitter am untersten Treppenabsatz angebracht, soll das Gitter auf der vorderen Kante der ersten Treppenstufe montiert werden. Bitte beachten Sie, dass dieses Produkt keinen absoluten Schutz vor Unfällen bietet. Lassen Sie Ihr Kind daher niemals unbeaufsichtigt. Das Schutzgitter ist für Kinder im Alter von bis zu 2 Jahren geeignet. Diese Altersangabe ist jedoch stets in Relation zur Entwicklung Ihres Kindes zu sehen, da sich Kinder unterschiedlich schnell entwickeln.

Bei Montage an Ziegelsteinwänden, Trockenmauern oder anderen unebenen Oberflächen kann evtl. die Anbringung einer ebenmäßigen Oberfläche wie z. B. einer Holzleiste an der Wand erforderlich sein. Bei Beschädigung oder nach evtl. Unfällen darf das Schutzgitter nicht wieder verwendet werden. Zusätzliche Teile oder Ersatzteile sollten nur vom Hersteller oder Händler bezogen werden.

Das Schutzgitter verfügt über ein manuelles Schließsystem. Kontrollieren Sie stets, dass das Schutzgitter richtig geschlossen und eingerastet ist. Dieses Schutzgitter besteht aus Metall. Nur mit warmer Seifenlauge oder einem feuchten Tuch reinigen. Keine scheuernden Reiniger oder Bleichmittel verwenden.

Wichtig: Reinigen Sie bei Verwendung von Klebepads die Oberfläche mit Isopropylalkohol, bevor Sie die Klebepads auf der Oberfläche anbringen. Benutzen Sie keine Reinigungsmittel, die Öl oder Seife enthalten.

Wichtig: Klebepads können nur auf weichen Oberflächen wie bemaltes, lackiertes oder abgezogenes Holz oder weiche Metalloberflächen verwendet werden. Klebepads können nicht auf Glas, Backstein, Teppichen, Tapeten oder anderen losen Oberflächen/Materialien verwendet werden.

Wichtig: Die mitgelieferten Schrauben sind nur für die Befestigung an Holzoberflächen geeignet. Bei Montage an anderen Oberflächen verwenden Sie bitte hierfür geeignete Schrauben und Dübel. (Durchmesser = 4 mm).

NL: BELANGRIJK! LEES DE GEBRUIK- SAANWIJZING ZORGVULDIG DOOR EN BEWAAR DEZE VOOR TOEKOMSTIG GEBRUIK

WAARSCHUWING: Een onjuiste montage kan gevaarlijk zijn.

WAARSCHUWING: Gebruik het veiligheidshekje niet als er onderdelen beschadigd zijn of ontbreken.

WAARSCHUWING: Het veiligheidshekje is niet geschikt voor montage in raamopeningen.

WAARSCHUWING - Plaats nooit een veiligheidshekje rooster bovenop een ander in een opening.

Let op het gevaar van kinderen die het veiligheidshekje zelf gebruiken of eroverheen klimmen. Klim nooit over het hekje heen. Laat kinderen nooit aan het hekje hangen. Dit veiligheidshekje is alleen bedoeld voor huishoudelijk gebruik. Als het hekje volgens de gebruiksaanwijzing is gemonteerd, d.w.z. tussen twee schone, stabiele oppervlakken, voldoet het aan EN 1930:2011.

Als het veiligheidshekje boven aan de trap wordt geplaatst, mag het niet onder de hoogste trede worden gemonteerd. Als het veiligheidshekje onder aan de trap wordt geplaatst, moet het vóór de onderste trede worden gemonteerd. NB Dit product kan niet voorkomen dat er ongelukken gebeuren. Laat uw kind nooit zonder toezicht achter. Dit hekje is ontworpen voor kinderen tot 24 maanden. Stem deze richtlijn echter altijd af op de ontwikkeling van uw kind, omdat de vaardigheden van kinderen per leeftijd kunnen verschillen.

Bij montage op baksteen, gips of andere ongelijke oppervlakken kan het nodig zijn een glad oppervlak in de vorm van bijv. een houten lat aan de wand te bevestigen. Als het hekje beschadigd is of als het betrokken is geweest bij een ongeluk, mag het niet opnieuw worden gebruikt. Aanvullende of vervangende onderdelen mogen alleen afkomstig zijn van de fabrikant of distributeur.

Het veiligheidshekje heeft een handmatig sluitsysteem. Controleer altijd of het veiligheidshekje op de juiste manier is gesloten en vergrendeld. Dit veiligheidshekje is gemaakt van metaal. Gebruik alleen warm zeepsop of een vochtige doek om het hekje schoon te maken. Gebruik geen schuur- of bleekmiddel om het hekje schoon te maken.

Belangrijk: bij gebruik van zelfklevende kussentjes dient het oppervlak te worden gereinigd met isopropylalcohol voordat u de kussentjes op het oppervlak bevestigt. Reinig het oppervlak niet met een olie- of zeepachtige substantie.

Belangrijk: zelfklevende kussentjes kunnen alleen worden gebruikt op gladde oppervlakken, zoals geverfd, gelakt of geschuurd hout of op gladde metalen oppervlakken. Zelfklevende kussentjes kunnen niet worden gebruikt op glas, bakstenen,

tapijt, behang of andere losse oppervlakken/materialen.

Belangrijk: de bijgeleverde schroeven zijn uitsluitend geschikt voor bevestiging in hout. Bij bevestiging in andere materialen dient u de juiste schroeven en muurpluggen te gebruiken (diameter = 4 mm).

FR: IMPORTANT! LISEZ ET SUIVEZ SCRUPULEUSE- MENT CES INSTRUCTIONS ET CONSERVEZ-LES POUR POUVOIR LES CONSULTER ULTÉRIEUREMENT SI NÉCESSAIRE

AVERTISSEMENT: Une mauvaise installation de la barrière peut être dangereuse

AVERTISSEMENT: Ne pas utiliser la barrière de sécurité si une pièce manque ou est abîmée.

AVERTISSEMENT: La barrière de sécurité ne doit pas être installée dans l'ouverture d'une fenêtre.

AVERTISSEMENT – Ne jamais installer une grille de sécurité au-dessus d'une autre dans une ouverture.

L'utilisation ou l'escalade de la barrière par les enfants peut comporter des risques. Ne jamais grimper par-dessus la barrière. Ne jamais laisser un enfant se balancer sur la barrière. Cette barrière de sécurité est conçue uniquement pour un usage domestique. S'il est installé selon les instructions, entre deux surfaces structurellement saines et propres, ce produit est conforme à la norme EN 1930:2011.

Si la barrière de sécurité est utilisée en haut de l'escalier, elle ne doit pas être placée en dessous du niveau supérieur. Si la barrière de sécurité est utilisée au pied de l'escalier, elle doit être placée devant la marche la plus basse possible. Il est important de noter que ce produit n'éliminera pas obligatoirement tous les risques d'accident. Ne jamais laisser l'enfant sans surveillance. Cette barrière est conçue pour des enfants de 6 à 24 mois. Chaque enfant ayant son propre rythme de croissance, il faut constamment adapter ces indications en fonction du développement de l'enfant concerné.

Lorsque la barrière doit être installée sur un mur de brique, une cloison sèche ou une autre surface irrégulière, il peut s'avérer nécessaire de fixer au préalable un matériau de surface lisse telle qu'une latte de bois sur le mur. Si la barrière a été endommagée ou a subi un accident, il faut immédiatement cesser de l'utiliser. Les pièces supplémentaires ou de rechange ne doivent être achetées qu'auprès du fabricant ou du distributeur.

La barrière de sécurité est dotée d'un système de fermeture manuelle. Toujours vérifier que la barrière de sécurité est bien fermée et verrouillée. La barrière de sécurité est fabriquée en métal. Pour

nettoyer la barrière, utiliser uniquement de l'eau savonneuse tiède ou un chiffon humide. Ne pas utiliser de nettoyeurs abrasifs ou javellisants.

Important : En cas d'utilisation de coussins adhésifs, nettoyer la surface à l'aide d'alcool isopropylique avant de fixer les coussins à la surface. Ne pas utiliser de produits contenant de l'huile ou du savon pour le nettoyage.

Important : Les coussins adhésifs doivent uniquement être utilisés sur des surfaces lisses telles que les surfaces en bois peint, laqué, raboté ou les surfaces métalliques lisses. Ils ne doivent pas être utilisés sur des surfaces en verre, en brique, de la tapisserie, du papier peint ou sur des surfaces/matériaux lâches.

Important : Les vis fournies sont des vis à bois ; elles ne conviennent ni à la maçonnerie ni aux métaux. Si les rondelles de fixation doivent être fixées à des matériaux autres que le bois, il convient d'utiliser les vis appropriées. (diamètre = 4 mm).

ES: ¡IMPORTANTE! SIGA RIGURSA- MENTE ESTAS INSTRUCCIONES Y GUÁRDELAS COMO FUTURA REFERENCIA

ADVERTENCIA: Una instalación incorrecta puede entrañar peligro.

ADVERTENCIA: No utilice la barrera de seguridad si hay componentes que faltan o están dañados.

ADVERTENCIA: La barrera de seguridad no debe montarse en las aberturas de ventana.

ADVERTENCIA: Nunca instale una barrera de seguridad encima de otra en una abertura.

Tenga presente el peligro que supone que el niño use solo la barrera de seguridad o se suba a ella. Nunca trepe por la barrera. No permita que los niños se balanceen en la barrera. Esta barrera de seguridad es únicamente para uso doméstico. Si el montaje se efectúa entre dos superficies sólidas y limpias como se indica en las instrucciones, esta barrera cumple con la norma EN 1930:2011.

Quando se monta arriba de la escalera, la barrera debe situarse debajo del último escalón. Si se usa abajo de la escalera, monte la barrera delante del primer escalón. Por favor, note que este producto no constituye ninguna garantía de que no se produzcan accidentes. Nunca deje a su hijo sin vigilancia. Esta barrera se ha diseñado para niños de hasta 24 meses de edad. No obstante, sólo es un dato orientativo y debe valorarse en función del desarrollo del niño, ya que los niños desarrollan sus aptitudes a edades diferentes.

En caso de montaje sobre pared de ladrillo, de yeso u otras superficies no homogéneas, puede ser necesario montar una superficie lisa en la pared como, por ejemplo, un rastrel. No vuelva a usar la barrera si se ha dañado o ha estado expuesta a un accidente. Las piezas auxiliares o de repuesto deben obtenerse exclusivamente a través del fabricante o el distribuidor.

La barrera de seguridad incorpora un sistema de cierre manual. Compruebe siempre que la barrera de seguridad está debidamente cerrada. Esta barrera de seguridad está fabricada en metal. Límpiela solamente con agua caliente y jabón o con un paño húmedo. No use detergentes abrasivos ni agente de blanqueo.

¡Importante! En caso de usar cojines adhesivos, limpiar la superficie con alcohol isopropilo antes de fijar los cojines a la superficie. No limpiar con ningún agente que contenga aceite ni jabón.

¡Importante! Los cojines adhesivos pueden utilizarse solamente en superficies lisas, es decir, madera pintada, barnizada o cepillada o superficies metálicas lisas. Los cojines adhesivos no pueden utilizarse sobre vidrio, pared de ladrillo, tapicería, papel u otras superficies/materiales sueltos.

¡Importante! Los tornillos incluidos son sólo para fijación en madera. En caso de fijar en otro material, utilice los tornillos y tacos apropiados. (Diámetro = 4mm).

PT: IMPOTANTE! LEIA COM ATENÇÃO E RESPEITE ESTAS INSTRUÇÕES. GUARDEAS PARA UMA CONSULTA FUTURA

ADVERTÊNCIA: A instalação incorrecta pode ser perigosa.

ADVERTÊNCIA: Não utilize a barreira de segurança se alguma peça faltar ou estiver partida.

ADVERTÊNCIA: A barreira de segurança não deve ser instalada em vãos de janelas.

AVISO - Nunca instale uma grade de segurança em cima de outra numa abertura.

Esteja consciente dos perigos associados a crianças que usem ou trepem por cima de barreiras de segurança. Nunca trepe por cima da barreira de segurança. Nunca deixe uma criança balouçar-se na barreira de segurança. Esta barreira de segurança destina-se apenas a uma utilização doméstica. Quando instalada conforme indicado, entre duas superfícies limpas e estruturalmente sólidas, esta barreira de segurança cumpre os requisitos da norma EN 1930:2011.

Se a barreira de segurança for utilizada no topo das escadas, não deve ser colocada abaixo no nível superior. Se a barreira de segurança for utilizada no fundo das escadas, deve ser posicionada à frente do último degrau, se possível. Tenha em atenção que este produto não impede necessariamente que os acidentes aconteçam. Nunca deixe uma criança sem supervisão.

Esta barreira de segurança foi concebida para crianças até 24 meses. No entanto, esta idade orientadora deve ser constantemente monitorizada em comparação com o desenvolvimento próprio da criança, visto que as capacidades individuais se desenvolvem em idades diferentes.

Em caso de montagem entre paredes de tijolo, gesso ou outras superfícies irregulares, poderá ser necessário montar primeiro uma superfície suave na parede como, por exemplo, ripas de madeira.

Se a barreira de segurança tiver sido danificada ou tiver sofrido qualquer tipo de acidente, não deverá ser utilizada novamente. Peças adicionais ou sobressalentes devem ser adquiridas ao fabricante ou distribuidor.

A barreira de segurança tem um sistema de fecho manual. Verifique sempre se a barreira de segurança se encontra correctamente fechada. Esta barreira de segurança é fabricada em metal. Limpe apenas com água morna com detergente ou um pano húmido. Não utilize agentes de limpeza abrasivos nem lixívia.

Importante: se utilizar a fita adesiva, limpe a superfície com álcool isopropílico antes de colar a fita sobre a superfície. Não limpe com nenhuma substância que contenha óleo ou detergente.

Importante: as fitas adesivas apenas podem ser utilizadas sobre superfícies lisas tais como Madeira pintada, lacada ou aplainada ou superfícies metálicas lisas. As fitas adesivas não podem ser utilizadas sobre vidro, paredes de tijolo, tapeçaria, papel de parede ou outras superfícies/materiais soltos.

Importante: os parafusos fornecidos destinam-se apenas para fixar a porta em madeira. Em caso de fixação sobre outro tipo de material, utilize parafusos e buchas adequados. (diâmetro = 4 mm).

IT: IMPORTANTE! SEGUIRE CON CURA LE PRESENTI ISTRUZIONI E CON- SERVARLE PER UN UTILIZZO FUTURO

AVVERTENZA: un'installazione sbagliata può costituire un pericolo.

AVVERTENZA: non utilizzare la barriera di sicurezza qualora vi siano parti rotte o parti mancanti.

AVVERTENZA: la barriera di sicurezza non deve essere montata nelle finestre.

ATTENZIONE - Non montare mai una griglia di sicurezza sopra all'altra in un'apertura.

Fare attenzione ai rischi correlati all'uso e allo scavalcare la barriera da parte del bambino. Non scavalcare in alcun caso il cancelletto. Non permettere mai ai bambini di dondolarsi sul cancelletto. La barriera di sicurezza è solo per uso domestico. Se installato secondo le presenti istruzioni, tra due superfici solide e pulite, questo prodotto è conforme alla norma EN 1930:2011.

Se la barriera di sicurezza viene usata in cima alle scale, non collocarla al di sotto del gradino più alto. Se la barriera di sicurezza viene usata in fondo alle scale, collocarla davanti al gradino più basso. Si tenga presente che questo prodotto per forza di cose non è in grado di prevenire tutti gli incidenti possibili. Non lasciare mai incustodito il bambino. Questo cancelletto è stato progettato per bambini di età inferiore ai 24 mesi. Dato che le capacità di ciascun bambino si sviluppano in momenti diversi, tali parametri vanno verificati alla luce dello sviluppo del proprio bambino.

Se deve essere montata su una parete a mattoni, pannelli di cartongesso o altre superfici di tipo diverso, può essere necessario montare sulla parete una superficie di supporto liscia, quale un pannello di legno.

Non riutilizzare un cancelletto che risulti danneggiato o che comunque sia stato oggetto di incidente. Le parti aggiuntive o di ricambio devono essere acquistate solo dal produttore o dal distributore.

La barriera di sicurezza è dotata di un sistema di chiusura manuale. Se il cancelletto viene collocato in cima alle scale, verificare sempre con particolare attenzione che sia installato correttamente. Controllare sempre che la barriera di sicurezza sia chiusa e bloccata correttamente. Questo cancelletto è stato realizzato in metallo. Pulirla solo con acqua saponata calda o con un panno umido. Non servirsi di detergenti abrasivi o decoloranti.

Importante: se si utilizzano dei dischetti adesivi, pulire la superficie con alcool isopropilico prima di applicarvi i dischetti. Non pulire con detergenti a base di olio o sapone.

Importante: utilizzare i dischetti adesivi esclusivamente su superfici lisce quali quelle di legno verniciato, laccato o piallato, oppure su superfici di metallo lisce. Non utilizzare i dischetti adesivi su vetro, pareti a mattoni, arazzi, carta da parati o altre superfici / materiali instabili.

Importante: le viti in dotazione sono soltanto per il fissaggio su legno. Per il fissaggio su altri materiali utilizzare viti e tasselli da parete adatti (diametro = 4 mm).

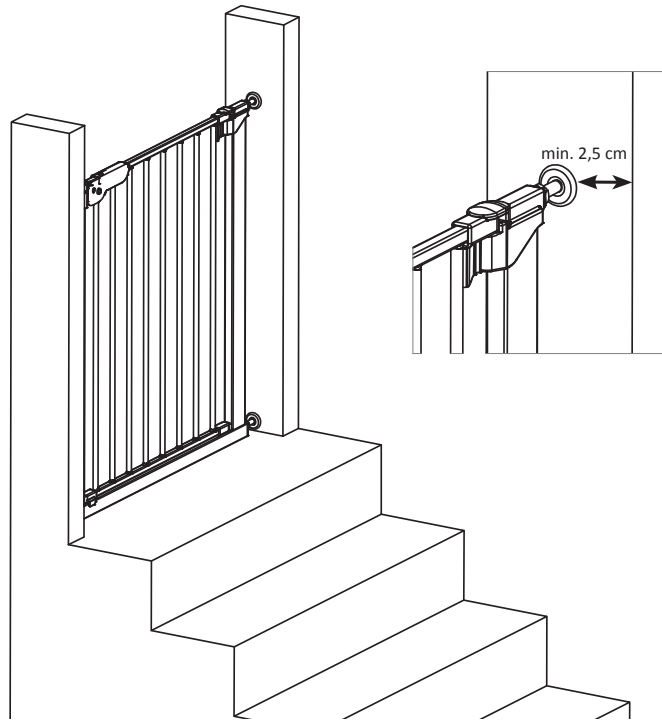

DK: Vigtigt, vægbeslag kan tilkøbes. Ved montering på toppen af trappen anbefales det altid at bruge vægbeslag. Vigtigt, er der mindre end 2,5cm fra spindelkant til karmkant ved brug på toppen af trappen, skal der altid anvendes vægbeslag.

SE: Obs! Vägghästen köps separat. Vid montering högst upp i trappan rekommenderas att vägghästen används. Obs! Om avståndet mellan spindelns ände och karmens ände är större än 2,5 cm vid montering högst upp i trappan ska vägghästen användas.

NO: Viktig, – veggbeslag kan kjøpes. Ved montering øverst i trappen anbefales det alltid å bruke veggbeslag. Viktig – hvis det er mindre enn 2,5 cm fra spindelkant til karmkant ved bruk øverst i trappen, må det alltid brukes veggbeslag.

FI: Tärkeää! Seinäkiinnikkeitä voi ostaa lisää. Kun portti kiinnitetään portaiden yläosaan, on aina suositeltavaa käyttää seinäkiinnikkeitä. Kun porttia käytetään portaiden yläosassa, on tärkeää käyttää aina seinäkiinnikkeitä, jos karan reunasta runkoon on alle 2,5 cm.

GB: Important, wall cups can be purchased separately. When installing at the top of a staircase, the use of wall cups is always recommended. If there is less than 2.5 cm from the spindle edge to the frame edge when used at the top of a staircase, it is important that wall cups are always used.

DE: Wichtig, Wandhalterungen sind als Zubehör erhältlich. Bei der Montage am oberen Ende der Treppe wird immer empfohlen, Wandhalterungen zu verwenden. Wichtig: Wenn der Abstand zwischen der Spindelkante und dem Rahmenkante weniger als 2,5 cm beträgt, müssen immer Wandhalterungen verwendet werden.

NL: Belangrijk, muurbeugels kunnen worden gekocht. We raden aan om bij montage aan de bovenkant van de trap altijd muurbeugels te gebruiken. Het is van belang dat als de afstand van de spilrand tot het framerand minder dan 2,5 cm is bij gebruik bovenaan de trap, altijd muurbeugels dienen te worden gebruikt.

FR: Important, Des supports muraux peuvent être achetés séparément. En cas d'installation en haut d'un escalier, il est toujours recommandé d'utiliser des supports muraux. Important: si la distance entre le bord de la broche et le bord du cadre est inférieure à 2,5 cm en cas d'utilisation en haut de l'escalier, toujours utiliser des supports muraux.

ES: Importante, se pueden comprar soportes de pared. Para el montaje en la parte superior de las escaleras, siempre se recomienda utilizar soportes de pared. Cuando se usa en la parte superior de las escaleras, es importante destacar que si hay menos de 2,5 cm desde el borde del husillo hasta el borde del marco siempre se deben usar soportes de pared.

PT: Importante, é possível acoplar suportes de parede. Ao montar no topo das escadas, recomenda-se sempre a utilização de suportes de parede. Importante, se houver menos de 2,5 cm entre a borda do eixo e o borda do batente quando usado no topo das escadas, os suportes de parede devem ser sempre usados.

IT: Importante: è possibile acquistare i supporti a parete. Per il montaggio in cima alle scale è sempre consigliato l'utilizzo di supporti a parete. Importante: se la distanza tra il bordo del perno e il bordo del telaio è inferiore a 2,5 cm in caso di uso in cima alle scale, è sempre necessario usare i supporti a parete

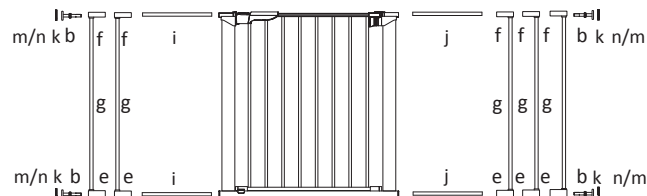
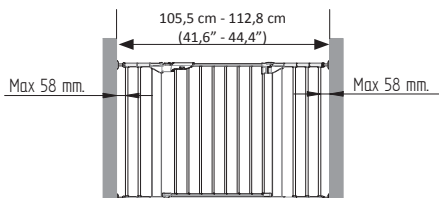
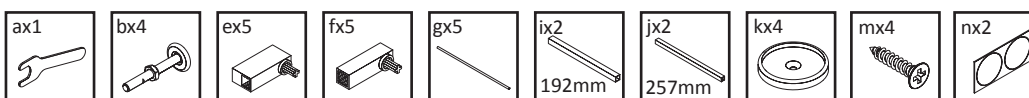
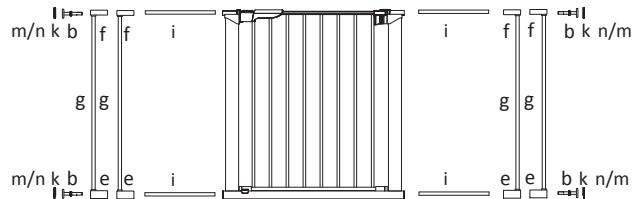
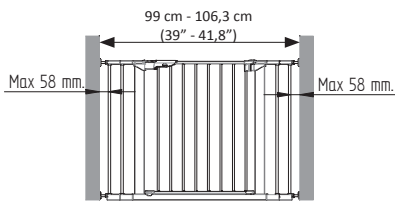
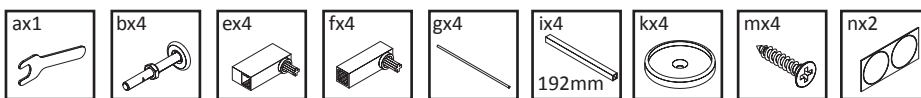
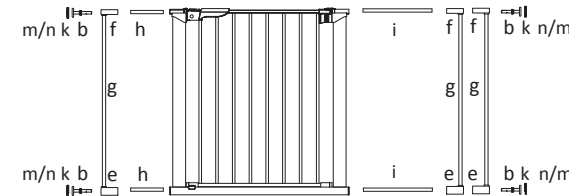
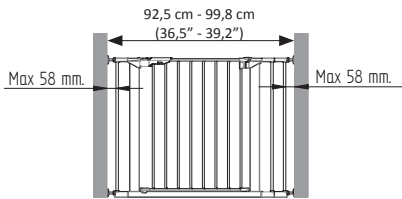
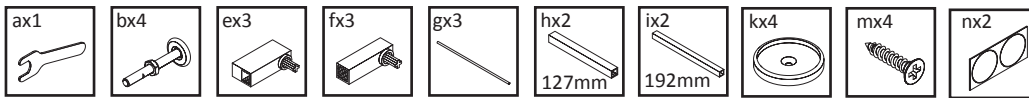
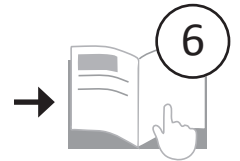
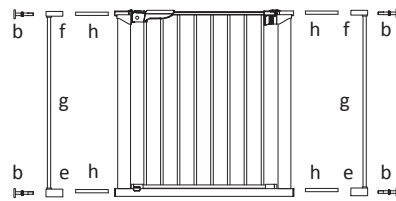
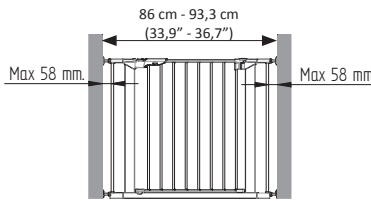
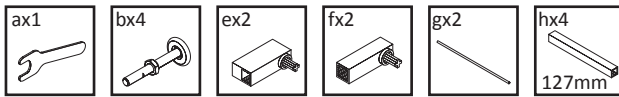
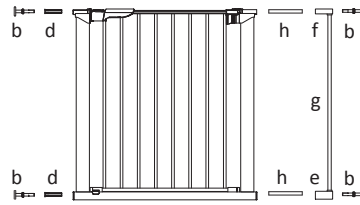
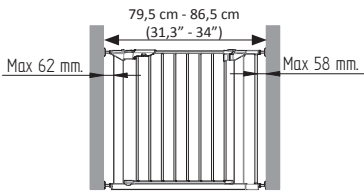
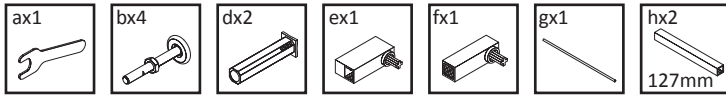
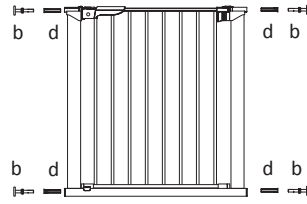
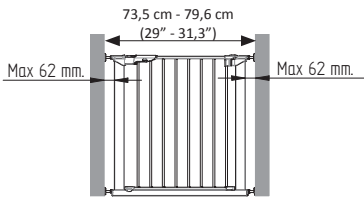
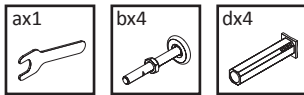

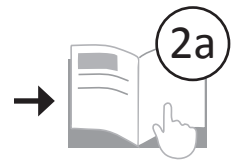
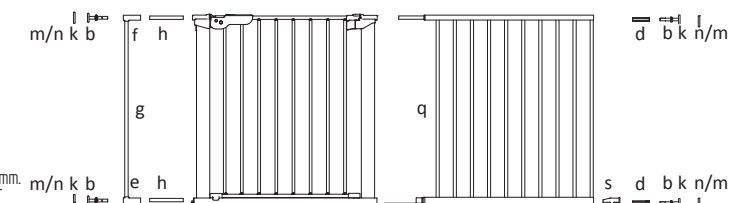
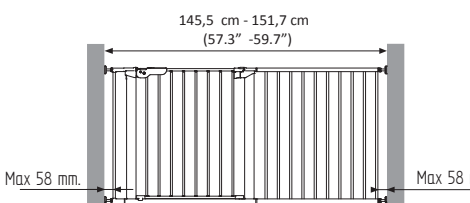
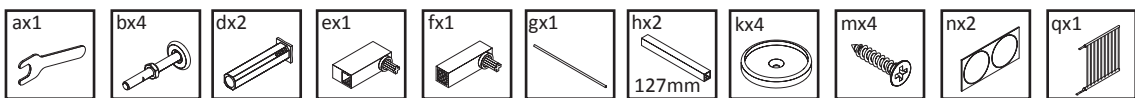
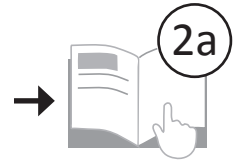
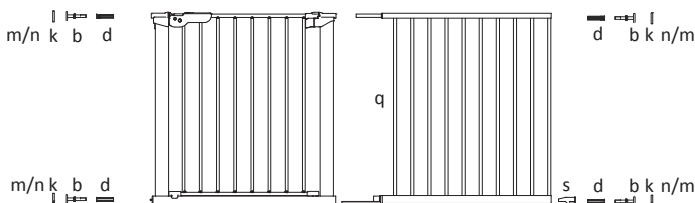
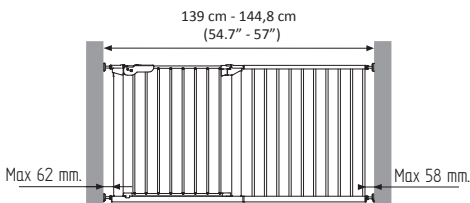
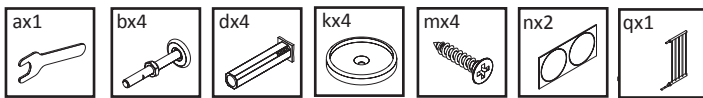
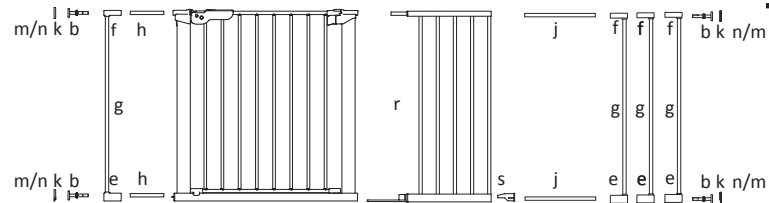
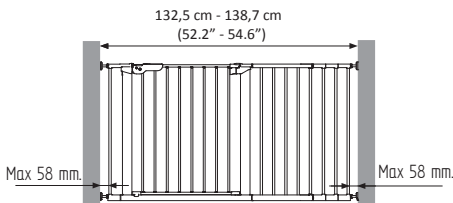
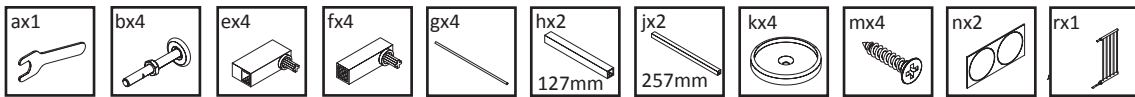
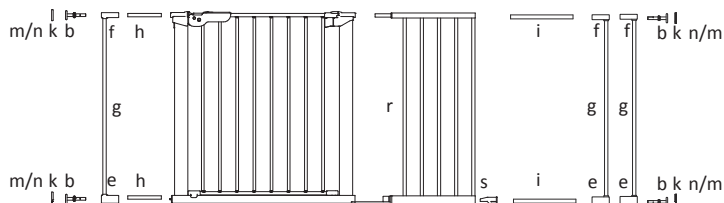
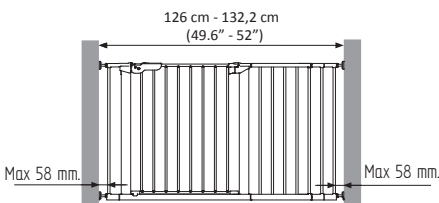
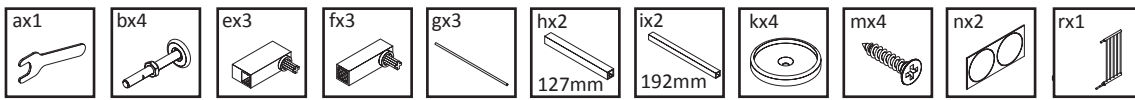
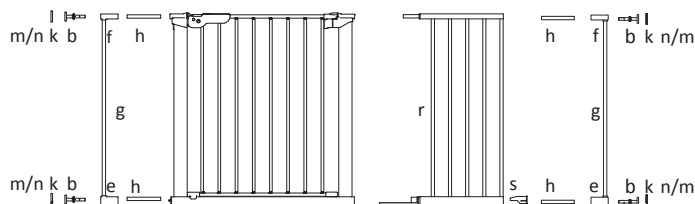
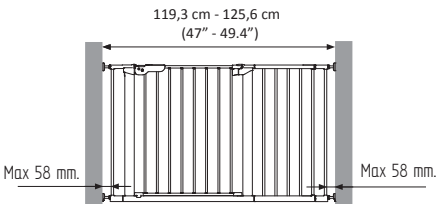
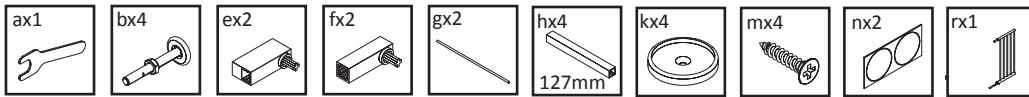
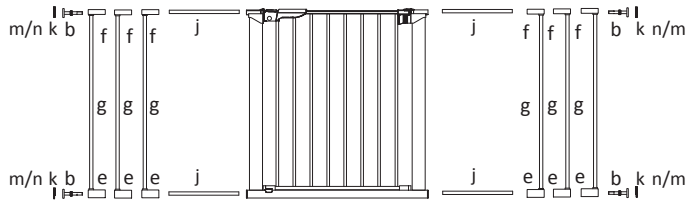
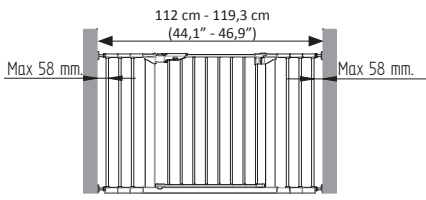
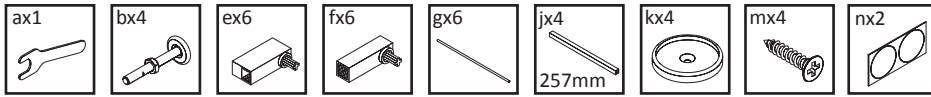

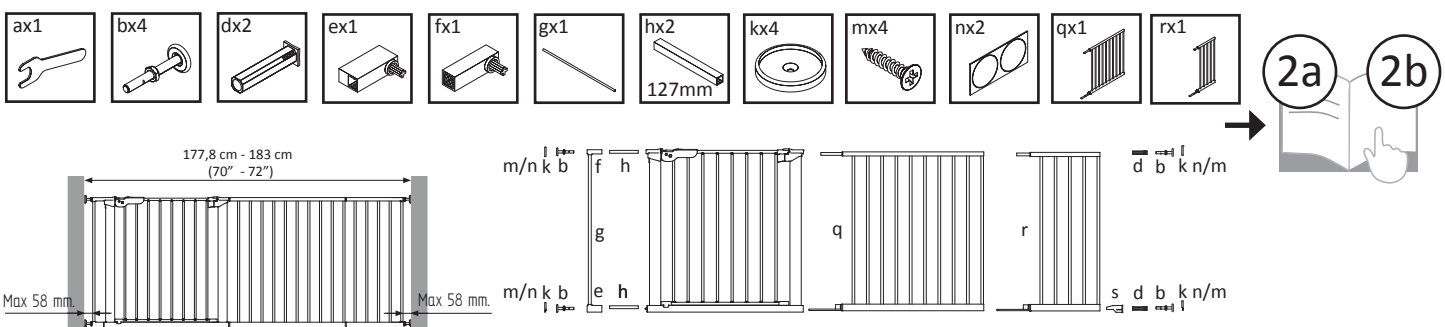
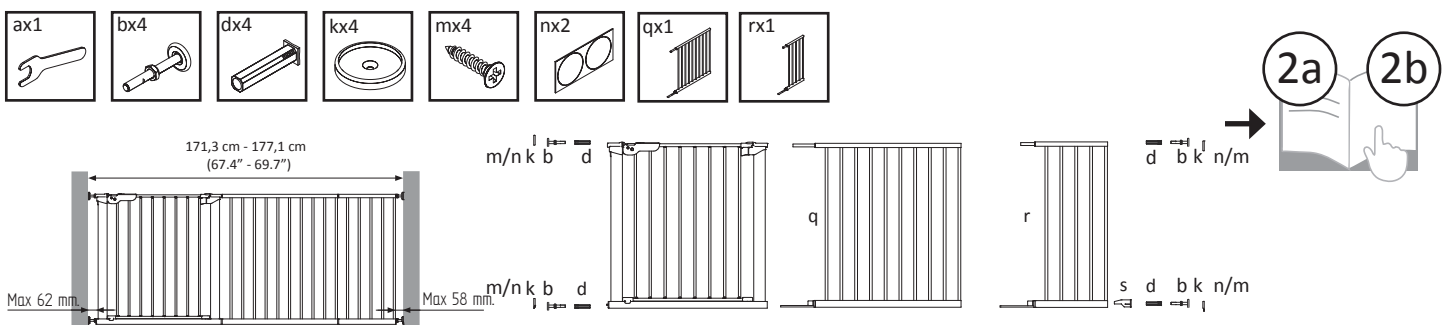
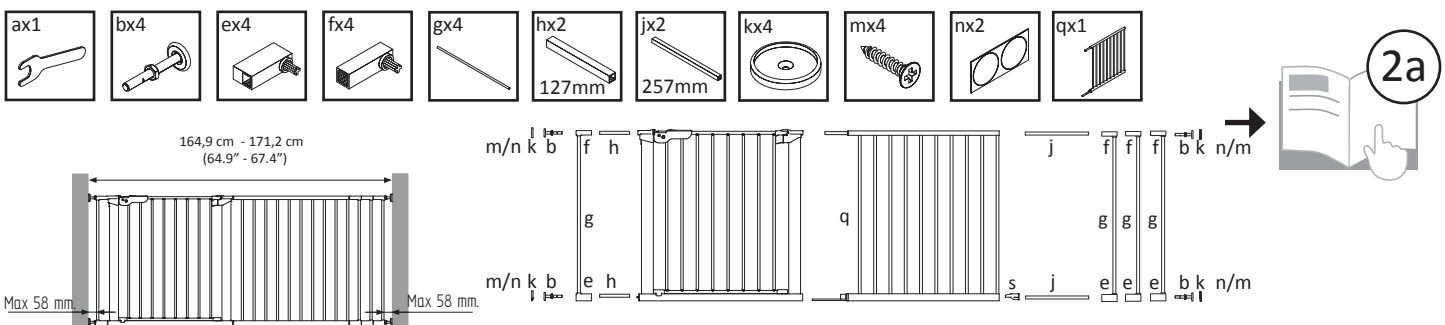
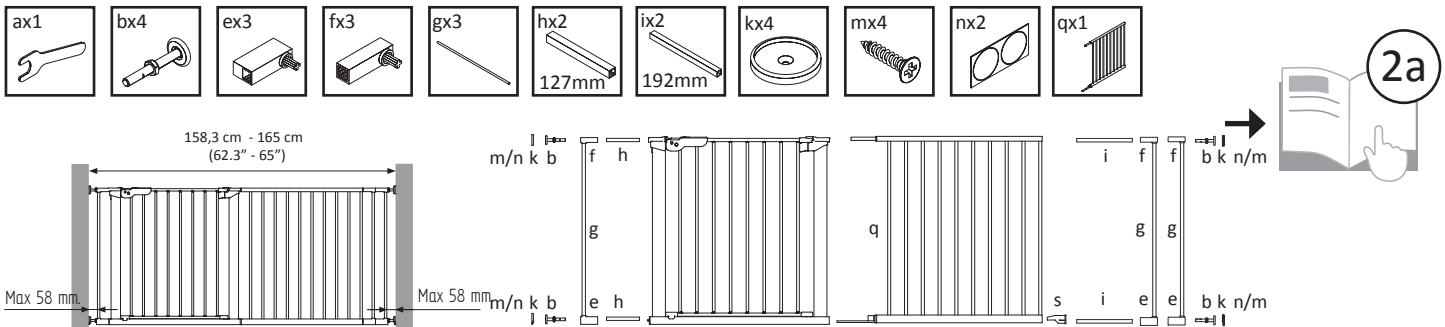
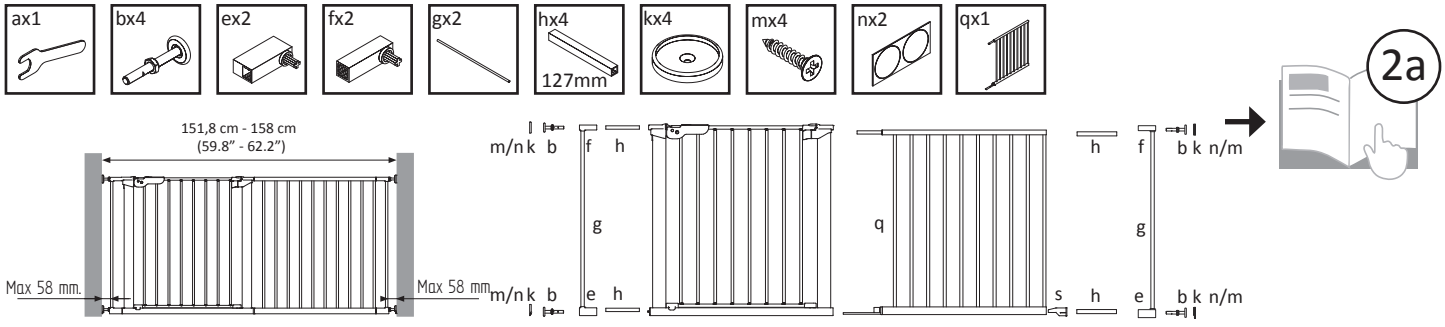

2a

Parts list: 1 long extension

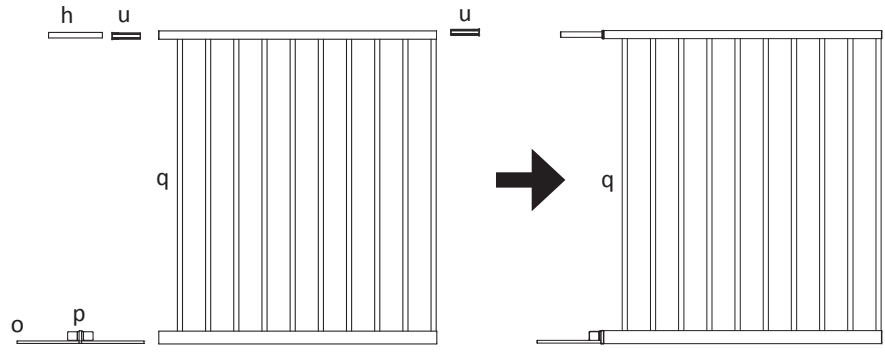
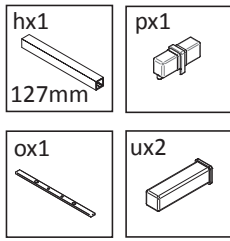

2b

Parts list: 1 short extension

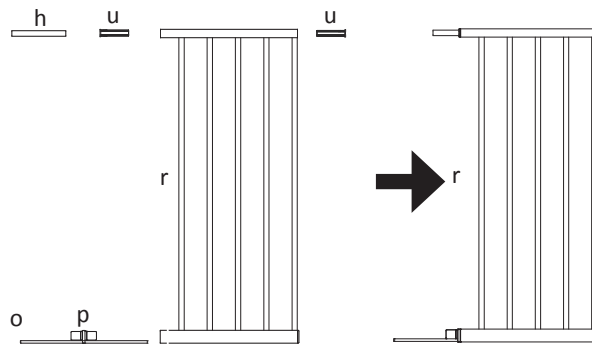
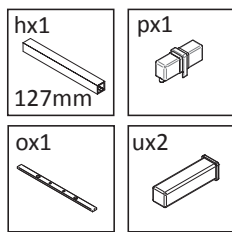

3

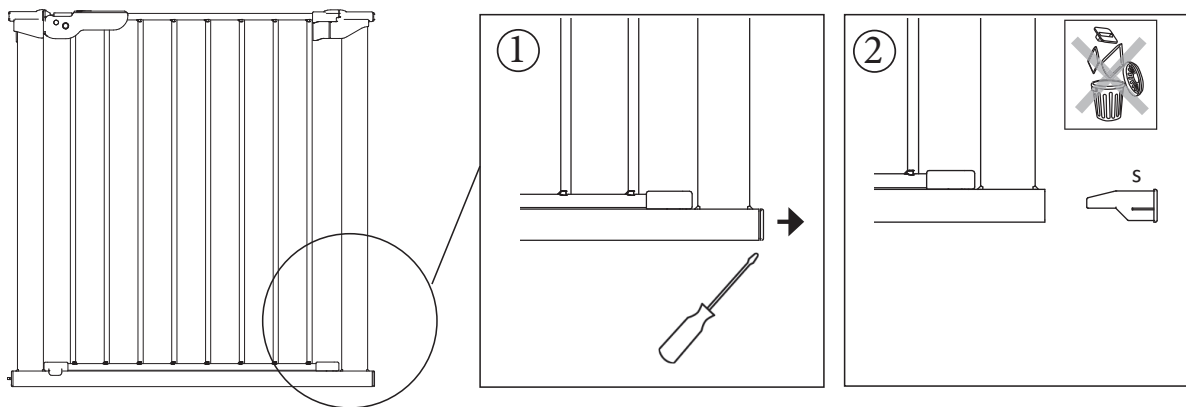

4

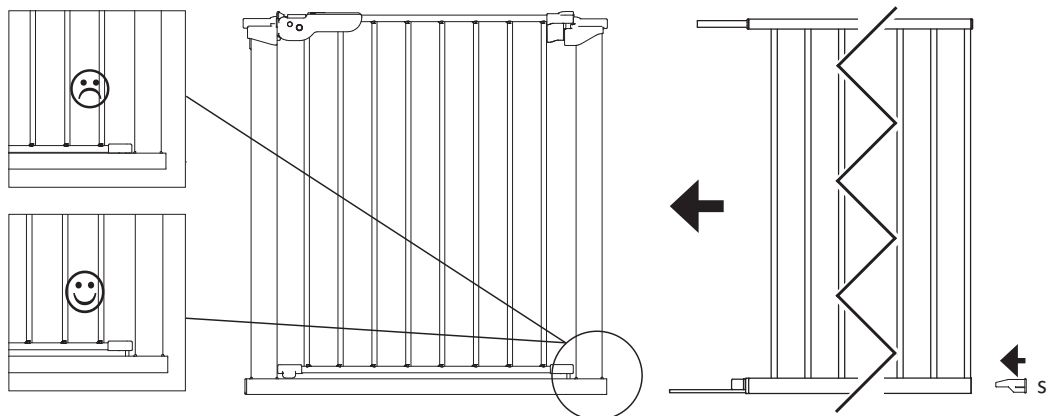

5

DK: ADVARSEL - Monter aldrig uden vægbeslag når der anvendes mere end 2 forlængere.

*1) Placer enten de selvklæbende tapestykker mellem vægbeslagene og væggen / dørkarmen eller skru vægbeslagene i væggen / dørkarmen ved markeringerne.

SE: VARNING - Använd aldrig utan väggbrickor när mer än två förlängningsdelar används.

*1) Placera antingen fästkuddar mellan väggbrickorna och väggen/dörkarmen eller skruva i väggbrickorna enligt markeringarna.

NO: ADVARSEL - Bruk aldri uten veggbeslag når du bruker mer enn 2 forlengere.

*1) Enten plasser du selvklebende puter mellom veggkoppene og veggen/dørkarmen eller så skrur du inn veggkoppene i henhold til merkingen.

FI: VAROITUS - Käytä aina seinäkiinnikkeitä, jos jatkopaloja on enemmän kuin yksi.

*1) Pane kaksipuolinen kiinnitysteippi seinäkuppien ja seinän/ovenkarmin väliin tai ruuvaa seinäkupit paikoilleen merkintöjen mukaan.

GB: WARNING - Never use without wall cups when using more than 2 extensions.

*1) Place either adhesive pads between wall cups and wall/door frame or screw in wall cups according to markings.

DE: WARNUNG - Bei Verwendung von mehr als zwei Verlängerungen das Sicherheits-gitter nie ohne Haftknöpfe verwenden.

*1) Platzieren Sie entweder Klebepads zwischen Haftknöpfen und Wand

oder den Türrahmen oder schrauben Sie die Haftknöpfe an den Markierungen fest.

NL: WAARSCHUWING - Bij gebruik van meer dan 2 verlengstukken altijd muurdopjes gebruiken.

*1) Plaats zelfklebende kussentjes tussen de muurdopjes en de muur/het deurkozijn of schroef de muurdopjes in overeenstemming met de markeringen vast.

FR: AVERTISSEMENT - Ne jamais utiliser sans coupelles d'appui mural en cas d'utilisation de plus de deux extensions.

*1) Placer des coussins adhésifs entre les rondelles de fixation et le mur ou l' huisserie ou visser les rondelles selon le marquage.

ES: ADVERTENCIA - Nunca monte la barrera sin los accesorios redondos de pared cuando use más de 2 extensiones.

*1) Colocar cojines adhesivos entre los accesorios de pared y la pared/el marco de puerta o apretar los accesorios de acuerdo con las marcas.

PT: ADVERTÊNCIA

- Nunca usar sem apoios de parede se se estiver a utilizar mais de 2 extensões.

*1) Coloque fita adesiva entre os apoios de parede e a parede/moldura da porta ou aparafuse os apoios de parede de acordo com as marcações.

IT: AVVERTENZA - Da non utilizzare senza coperchietti da parete nel caso in cui si utilizzino più di 2 estensioni.

*1) Porre dei dischetti adesivi tra i coperchietti e la parete/l'intelaiatura della porta, oppure avvitare i coperchietti in corrispondenza dei segni.

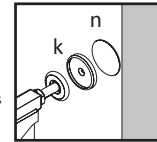

OR*1

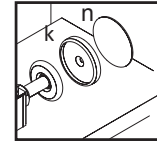
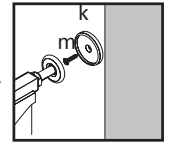

OR*1

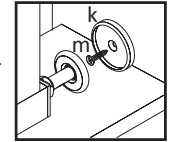

6

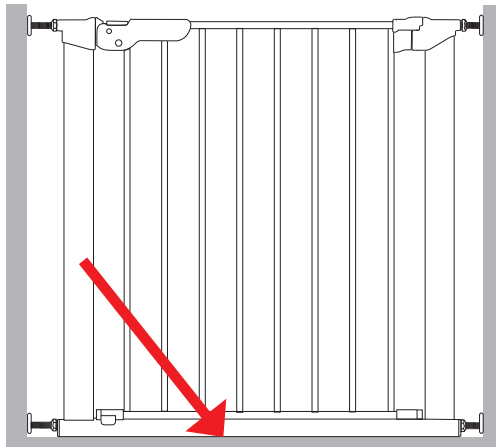

DK: Gitteret skal altid placeres direkte på gulvet.

SE: Placera alltid grinden direkt mot golvet.

NO: Gitteret skal alltid plasseres direkte på gulvet.

FI: Sijoita portti aina suoraan lattialle.

GB: Always place the gate directly on the floor.

DE: Das Gitter stets unmittelbar über dem Boden anbringen.

NL: Plaats het hekje altijd rechtstreeks op de vloer.

FR: La barrière doit toujours être posée directement au niveau du sol.

ES: Coloque siempre la barrera directamente en el suelo.

PT: Coloque sempre a barreira de segurança directamente no chão.

IT: Collocare sempre il cancelletto direttamente sul pavimento.

7

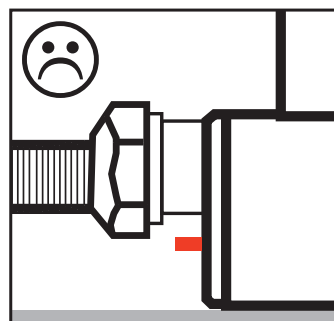
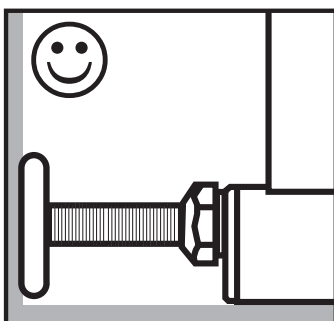
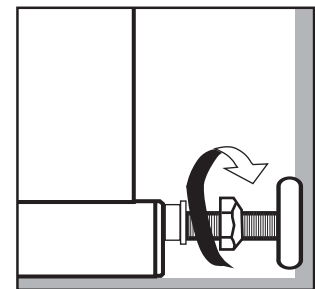
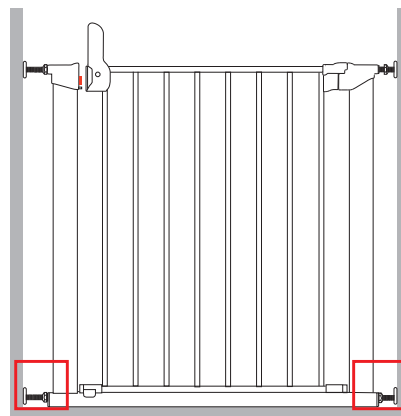
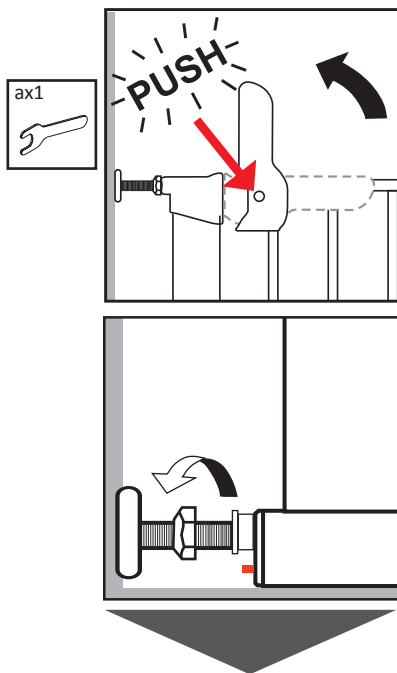

DK: Hvis den røde indikator er synlig ved montering af gitteret, må gitteret ikke benyttes.

SE: Om den röda indikatorn fortfarande syns när grinden har monterats får grinden inte användas.

NO: Hvis den røde indikatoren er synlig etter montering, må barrieren ikke brukes.

FI: Jos punainen merkki näkyy portin asennuksen jälkeen, porttia ei saa käyttää.

GB: If red indicator is visible after mounting, the barrier must not be used.

DE: Falls die rote Markierung nach der Montage sichtbar ist, darf das Gitter nicht verwendet werden.

NL: Wanneer na montage een rode indicator zichtbaar is, mag het hek niet gebruikt worden.

FR: Si l'indicateur rouge est visible après montage, la barrière ne doit pas être utilisée.

ES: Si el indicador está visible después del montaje, no se debe usar la barrera.

PT: Se o indicador vermelho ficar visível depois da montagem, não é permitido utilizar a barreira.

IT: Se, a montaggio avvenuto, è visibile l'indicatore rosso, vuol dire che la barriera non è indicata per l'uso.

8

ax1

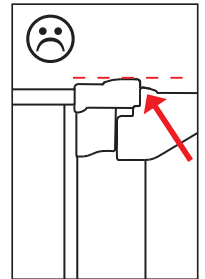
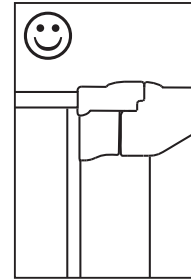
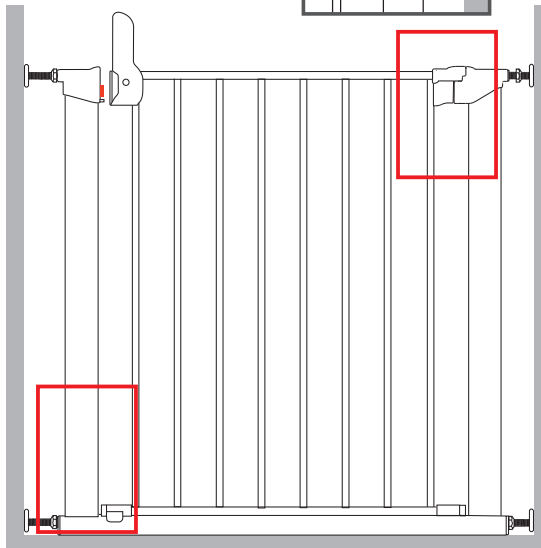
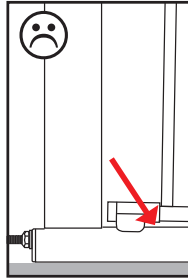
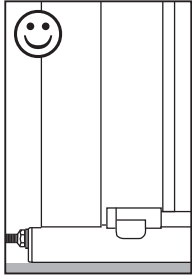

9

ax1

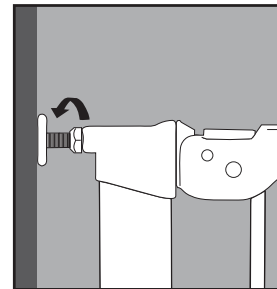
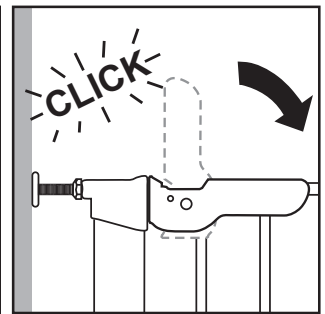
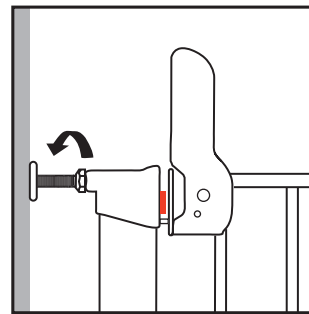
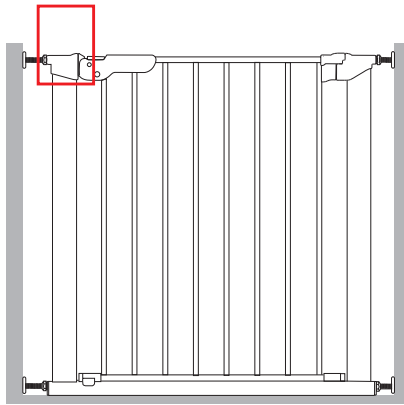

DK: Hvis den røde indikator er synlig ved montering af gitteret, må gitteret ikke benyttes.

SE: Om den röda indikator fortfarande syns när grinden har monterats får grinden inte användas.

NO: Hvis den røde indikatoren er synlig etter montering, må barrieren ikke brukes.

FI: Jos punainen merkki näkyy prtin asennuksen jälkeen, porttia ei saa käyttää. **ES:** Si el indicador está visible después del montaje, no se debe usar la barrera.

GB: If red indicator is visible after mounting, the barrier must not be used.

DE: Falls die rote Markierung nach der Montage sichtbar ist, darf das Gitter nicht verwendet werden.

NL: Wanneer na montage een rode indicator zichtbaar is, mag het hek niet gebruikt worden.

FR: Si l'indicateur rouge est visible après montage, la barrière ne doit pas être utilisée.

ES: Si el indicador está visible después del montaje, no se debe usar la barrera.

PT: Se o indicador vermelho ficar visível depois da montagem, não é permitido utilizar a barreira.

IT: Se, a montaggio avvenuto, è visibile l'indicatore rosso, vuol dire che la barriera non è indicata per l'uso.

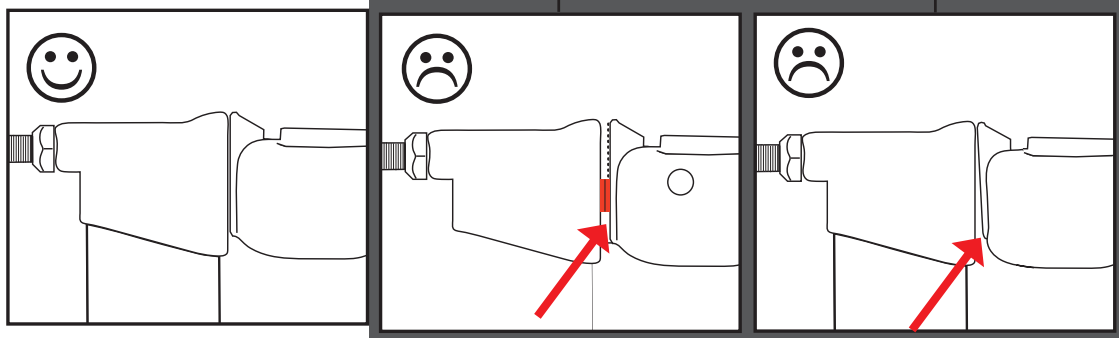

10

DK: Hvordan lågen åbnes.

SE: Hur man öppnar dörren.

NO: Hvordan åpne døren.

FI: Miten avata ovi.

GB: How to open the safety gate.

DE: Wie man die Tür öffnet.

NL: Hoe het hek te openen.

FR: Comment ouvrir la grille de sécurité.

ES: Cómo abrir la Puerta de seguridad.

PT: Como abrir o portão de segurança.

IT: Come aprire il cancello di sicurezza.

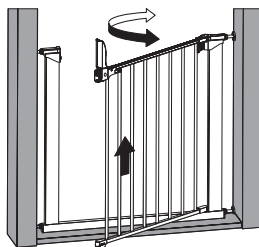
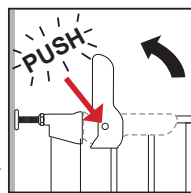

DK: Sikkerhedsgitteret skal regelmæssigt kontrolleres for at sikre, at det er sikkert og fungerer i henhold til denne vejledning.

SE: Grinden ska kontrolleras regelbundet så att den är säker och fungerar i enlighet med dessa instruktioner.

NO: Sikkerhetsgitteret bør kontrolleres regelmessig for å sikre at det er sikkert og fungerer i henhold til denne veiledningen.

FI: Tarkista säännöllisin väliajoin, että portti on turvallinen ja toimii näiden ohjeiden mukaisesti.

GB: The safety barrier should be checked regularly to ensure that it is secure and functioning in accordance with these instructions.

DE: Das Schutzgitter sollte regelmäßig kontrolliert werden, um zu gewährleisten, dass sicher ist und gemäß dieser Anleitung funktioniert.

NL: Het veiligheidshekje moet regelmatig worden gecontroleerd om er zeker van te zijn dat het veilig is en functioneert in overeenstemming met deze gebruiksaanwijzing.

FR: Vérifier régulièrement la stabilité de la barrière et son bon fonctionnement conformément à ces instructions.

ES: Inspeccione la barrera con regularidad para cerciorarse de que es segura y de que funciona de acuerdo con las presentes instrucciones.

PT: É necessário verificar regularmente a barreira de segurança para garantir a sua segurança e o seu funcionamento de acordo com estas instruções.

IT: La barriera di sicurezza va controllata periodicamente per garantire che sia salda e sicura e che funzioni correttamente come previsto dalle presenti istruzioni.