







**TECHNICAL DATA TABLE - TABELLA DATI TECNICI - TECHNISCHE DATEN
 - TABLA DE DATOS TÉCNICOS - TABLEAU DES DONNEES TECHNIQUES -
 TABEL TECHNISCHE GEGEVENS - TABELA DE DADOS TÉCNICOS - TABEL
 OVER TEKNISCHE DATA - TEKNISET TIEDOT SISÄLTÄVÄ TAULUKKO -
 TABELL MED TEKNISCHE DATA - TABELL ÖVER TEKNISKA DATA - TABELA
 DANYCH TECHNICZNYCH - ТАБЛИЦА ТЕХНИЧЕСКИХ ДАННЫХ - TABULKA
 TECHNICKÝCH ÚDAJŮ - MŰSZAKI ADATTÁBLÁZAT - PREGLEDNICA TEHNIČNIH
 PODATKOV - TEKNÝK VERÝLER TABLOSU - TABLICA SA TEHNIČKIM PODACIMA
 - TECHNINIŘ DUOMENŘ LENTELĚ - TEHNISKO DATU TABULA - TEHNILISTE
 ANDMETE TABEL - TABEL DATE TEHNICE - TABULKA TECHNICKÝCH ÚDAJOV -
 ТАБЛИЦА ТЕХНИЧЕСКИ ДАННИ - ТАБЛИЦЯ ТЕХНІЧНИХ ДАНИХ - TABELA S
 TEHNIČKIM PODACIMA - ΠΙΝΑΚΑΣ ΤΕΧΝΙΚΩΝ ΣΤΟΙΧΕΙΩΝ - 技术参数**

	DIESELHEIZER 10	DIESELHEIZER 20	DIESELHEIZER 29	DIESELHEIZER 44
	10 kW 8.600 kcal/h 34.200 Btu/h	20 kW 17.200 kcal/h 68.300 Btu/h	29 kW 25.000 kcal/h 99.300 Btu/h	44 kW 37.900 kcal/h 150.500 Btu/h
	280 m³/h	400 m³/h	800 m³/h	900 m³/h
	0,8 Kg/h	1,6 Kg/h	2,3 Kg/h	3,5 Kg/h
	DIESEL KEROSENE	DIESEL KEROSENE	DIESEL KEROSENE	DIESEL KEROSENE
	15 l	19 l	44 l	44 l
	220-240V / 50Hz 0,35 A - 0,08 kW	220-240 V / 50 Hz 0,8 A - 0,18 kW	220-240V / 50Hz 1 A - 0,23 kW	220-240 V / 50 Hz 1,2 A - 0,28 kW
RPM	1425	2850	2850	2850
	0,20 bar	0,34 bar	0,34 bar	0,38 bar

- en
- it
- de
- es
- fr
- nl
- pt
- da
- fi
- no
- sv
- pl
- ru
- cs
- hu
- sl
- tr
- hr
- lt
- lv
- et
- ro
- sk
- bg
- uk
- bs
- el
- zh

en
it
de
es
fr
nl
pt
da
fi
no
sv
pl
ru
cs
hu
sl
tr
hr
lt
lv
et
ro
sk
bg
uk
bs
el
zh

**FIGURES - FIGURE - ABBILDUNGEN - FIGURAS - FIGURES - FIGUREN
- FIGURAS - FIGURER - KUVAT - FIGURER - BILDER - RYSUNKI - РИСУН-
КИ - OBRÁZKY - ÁBRÁK - SLIKE - ŞEKİLLER - SLIKE - PAVEIKSLĖLIAI -
ATTĒLI - JOONISED - FIGURI - OBRÁZKY - СХЕМИ - МАЛЮНКИ - SLIKE
- EIKONEΣ - 图**

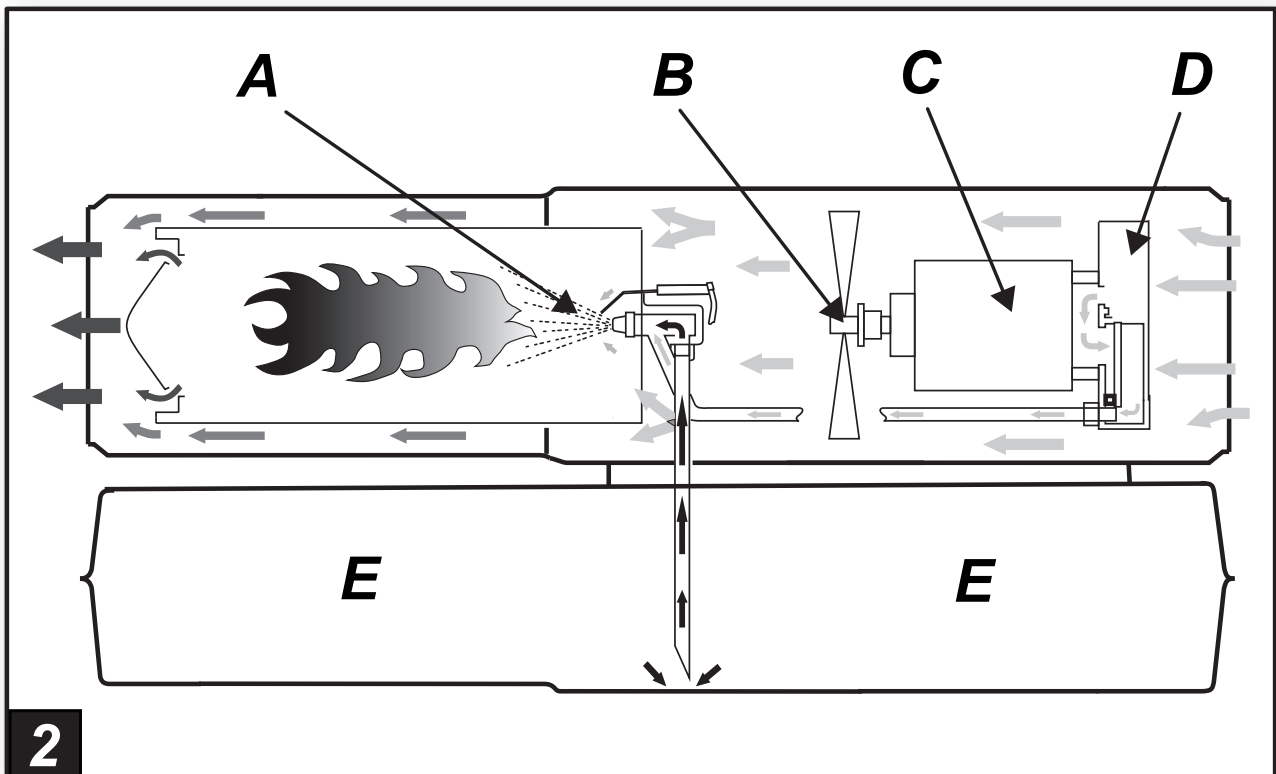
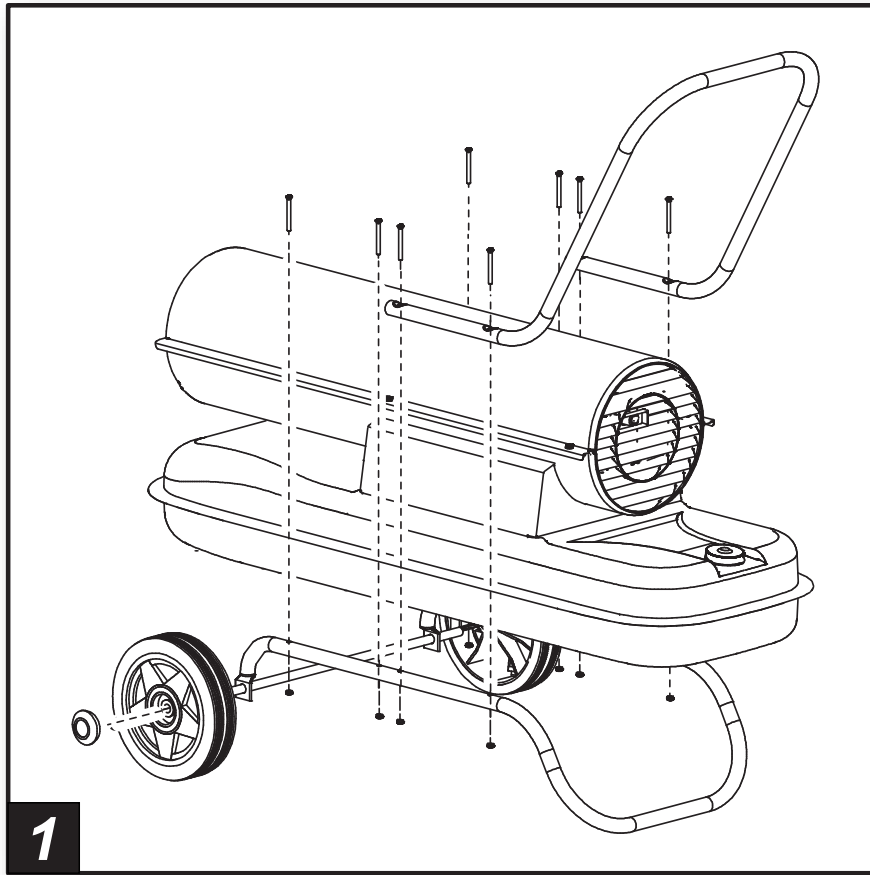

**FIGURES - FIGURE - ABBILDUNGEN - FIGURAS - FIGURES - FIGUREN
- FIGURAS - FIGURER - KUVAT - FIGURER - BILDER - RYSUNKI - РИСУН-
КИ - OBRÁZKY - ÁBRÁK - SLIKE - ŞEKİLLER - SLIKE - PAVEIKSLĖLIAI -
ATTĒLI - JOONISED - FIGURI - OBRÁZKY - СХЕМИ - МАЛЮНКИ - SLIKE
- ΕΙΚΟΝΕΣ - 图**

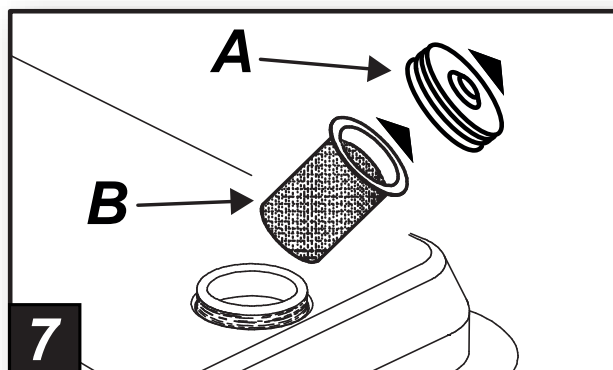
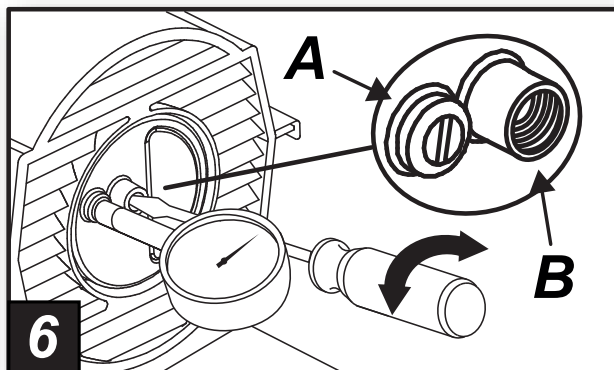
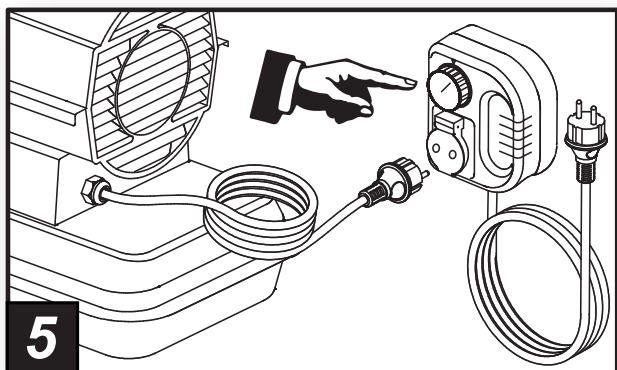
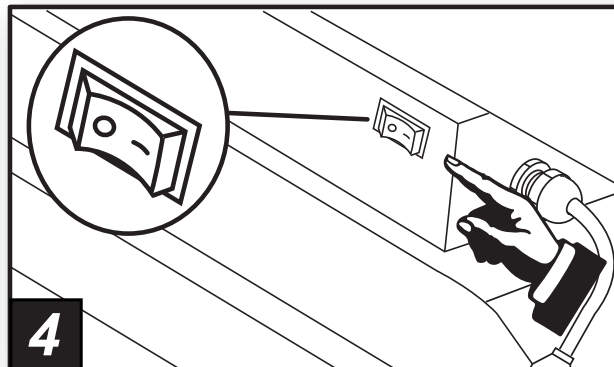
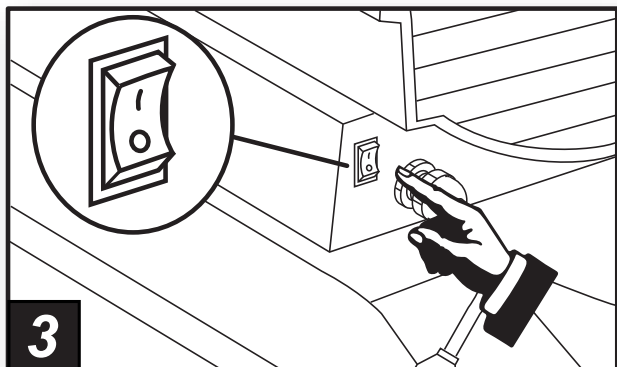



en
it
de
es
fr
nl
pt
da
fi
no
sv
pl
ru
cs
hu
sl
tr
hr
lt
lv
et
ro
sk
bg
uk
bs
el
zh

IMPORTANT: READ AND UNDERSTAND THIS OPERATIONAL MANUAL BEFORE PERFORMING ASSEMBLY, COMMISSIONING OR MAINTENANCE ON THIS GENERATOR. INCORRECT USE OF THE GENERATOR CAN CAUSE SERIOUS INJURY. KEEP THIS MANUAL FOR FURTHER REFERENCE.

1. INFORMATION REGARDING SAFETY

WARNINGS

 **IMPORTANT:** This appliance is not intended for use by persons (including children) with reduced physical, sensory and mental capacities or with lack of experience or knowledge unless supervised by a person responsible for their safety. Children must be supervised to make sure they neither do nor play with the appliance.

 **DANGER:** Suffocation by carbon monoxide can be fatal.

The first symptoms of suffocation by carbon monoxide are similar to those of flu with headache, light-headedness and/or nausea. These symptoms could be caused by the faulty functioning of the generator. **IF THESE SYMPTOMS SHOULD OCCUR, DO OUTDOORS IMMEDIATELY** and have the generator repaired by a technical after-sales centre.

1.1 TOPPING-UP:

- ▶ **1.1.1.** Staff in charge of top-up must be qualified and understand the manufacturer's instructions and the Standards in force regarding safe top-up of the generators.
- ▶ **1.1.2.** Only use the type of fuel expressly specified on the generator identification plate.
- ▶ **1.1.3.** Before topping-up, switch the generator off and wait for it to cool down.
- ▶ **1.1.4.** The fuel storage tanks must be in a separate structure.
- ▶ **1.1.5.** All fuel tanks must be at a minimum safety distance from the generator, according to the Standards in force.

- ▶ **1.1.6.** The fuel must be kept in rooms where the floor does not allow penetration and dripping of the same onto flames below, which can cause ignition.
- ▶ **1.1.7.** The fuel must be stored in compliance with the Standard in force.

1.2 SAFETY:

- ▶ **1.2.1.** Never use the generator in rooms where petrol, solvents for paints or other highly inflammable vapours are present.
- ▶ **1.2.2.** During use of the generator, follow all local regulations and the Standard in force.
- ▶ **1.2.3.** The generators in proximity of tarpaulin, curtains or other similar covering materials, must be situated at a safe distance from the same. It is advised to use fire-proof covering material.
- ▶ **1.2.4.** Only use in well-ventilated areas. Set-up a suitable opening according to the Laws in force, with the purpose of introducing fresh air from outdoors.
- ▶ **1.2.5.** Power the generator only with current that has voltage and frequency specified on the generator identification plate.
- ▶ **1.2.6.** Only use extensions with three wires, appropriately connected to earth.
- ▶ **1.2.7.** Minimum safety distances recommended, running between the generator and the inflammable substances are: front output = 2.5 m; side, at top and on rear = 1.5 m.
- ▶ **1.2.8.** Put the generator in hot mode or running, on a stable level surface, in a way to prevent the risk of fire.
- ▶ **1.2.9.** Keep animals at a safe distance from the generator.
- ▶ **1.2.10.** Disconnect the generator from the mains socket when not in use.
- ▶ **1.2.11.** When it is controlled by a thermostat, the generator can switch on at any time.

- ▶ **1.2.12.** Never use the generator in frequently inhabited rooms, or in the bedroom.
- ▶ **1.2.13.** Never block the air vent (rear side) or the air outlet (front side) of the generator.
- ▶ **1.2.14.** When the generator is hot or connected to the mains electricity or functioning, it must never be moved, handled, topped-up or subject to any maintenance interventions.
- ▶ **1.2.15.** Do not duct the air entering or exiting the generator.
- ▶ **1.2.16.** Keep the hot parts of the generator at an adequate distance from inflammable or termolabile materials (including the power supply cable).
- ▶ **1.2.17.** If the power supply cable is damaged, it must be replaced by the technical after-sales centre, in order to prevent all risks.

2. UNPACKING

- ▶ **I°.** Remove all packaging materials used to wrap and deliver the generator and dispose of them in compliance with the Standards in force.
- ▶ **II°.** Extract all articles from the packaging.
- ▶ **III°.** Control for any damage undergone during transport. If the generator appears damaged, inform the dealer, where the purchase was made, immediately.

3. ASSEMBLY (29-44 kW)

(SEE FIG. 1) These models have wheels and handle/s depending on the model. These components, complete with relative nuts and bolts, are situated in the generator box.

4. FUEL

WARNING: The generator only functions with *DIESEL* or *KEROSENE*.

Only use diesel or kerosene, to prevent the risk of fire or explosion. Never use petrol, naphtha, solvents for paints, alcohol or other highly inflammable fuels.

Use non-toxic anti-freeze additives in the case of very low temperatures.

5. FUNCTIONING PRINCIPLES

(SEE FIG. 2)

A. Combustion chamber and heads, **B.** Fan, **C.** Motor, **D.** Compressor, **E.** Tank.

The compressor (**D**) started by the motor (**C**) compresses the air, which through the atomising nozzle, sucks up the fuel from the tank (**E**) due to the “**VENTURI EFFECT**”. On contact with the igniter, the atomised fuel ignites inside the combustion chamber (**A**). The combustion products are mixed with the flow of room air generated by the rotation of the fan (**B**) and pushed towards the outside of the generator. A photoresistance, connected to a circuit board, constantly checks the correct functioning of the generator, stopping the cycle in the event of anomalies.

6. FUNCTIONING

WARNING: Thoroughly read the "INFORMATION REGARDING SAFETY", before switching the generator on.

6.1 SWITCHING THE GENERATOR ON:

- ▶ *I*°. Follow all instructions relative to safety.
- ▶ *II*°. Check the presence of fuel in the tank.
- ▶ *III*°. Close the tank cap.
- ▶ *IV*°. Connect the power supply plug to the mains electricity (**SEE VOLTAGE IN "TECHNICAL DATA TABLE"**).
- ▶ *V*°. Take the "ON/OFF" switch to the "ON" (I) position (**SEE FIG. 3-4**). The generator should switch-on within a few seconds. If the generator does not start, consult the "**11. TROUBLESHOOTING**" paragraph.
- ▶ *VI*°. For the models with room thermostat, check the position of the knob (**SEE FIG. 5**).

N.B.: IF THE GENERATOR SHOULD SWITCH-OFF DUE TO THE LACK OF FUEL, TOP-UP THE TANK AND RESET THE GENERATOR (SEE PAR. 6.2).

6.2 RESETTING THE GENERATOR:

In the models with automatic "RESET", switch the generator off and back on again (**SEE FIG. 3-4**).

6.3 SWITCHING THE GENERATOR OFF:

- ▶ *I*°. Take the "ON/OFF" switch to the "OFF" (O) position (**SEE FIG. 3-4**).

7. REGULATING THE PRESSURE OF THE COMPRESSOR (SEE FIG. 6)

THE COMPRESSOR PRESSURE MAY HAVE TO BE RESTORED WITH WEAR OF THE GENERATOR.

- ▶ *I*°. Use the "**TECHNICAL DATA TABLE**" to identify the correct pressure (Bar - PSI - kPa) of your generator.
- ▶ *II*°. Remove the screw/cap of the manometer connection (**A**).
- ▶ *III*°. Assemble the manometer (not supplied, see "**ACCESSORIES**").
- ▶ *IV*°. Switch the generator on.
- ▶ *V*°. Act on the regulation screw by turning it clockwise to increase the pressure and anti-clockwise to decrease it (**B**).
- ▶ *VI*°. Remove the manometer and restore the screw/cap (**A**).

8. CLEANING THE TANK

FILTER (SEE FIG. 7)

DEPENDING ON THE QUALITY OF THE FUEL THAT IS USED, THE TANK FILTER MAY HAVE TO BE CLEANED.

- ▶ *I*°. Remove the cap (**A**) from the tank.
- ▶ *II*°. Extract the filter (**B**) from the tank.
- ▶ *III*°. Clean the filter (**B**) with clean fuel, paying attention not to damage it.
- ▶ *IV*°. Re-mount the filter (**B**) in the tank.
- ▶ *V*°. Close the cap (**A**).

9. PRESERVATION AND TRANSPORT

IN ORDER TO KEEP AND/OR TRANSPORT THE GENERATOR IN THE BEST WAY, THE FOLLOWING PROCEDURE MUST BE FOLLOWED:

- ▶ *I*°. Empty the fuel tank (some models have a draining cap on the bottom of the tank. In this case, remove the drain cap and empty the fuel).
- ▶ *II*°. If the presence of residues is noted, pour clean fuel into the tank and drain off again.
- ▶ *III*°. Close the tank cap and/or the draining cap and dispose of the fuel appropriately according to the Standards in force.
- ▶ *IV*°. In order to keep the generator in the best way possible, it must be kept on a level surface to prevent the escape of fuel and in a dry place away from any possible external threats.

WARNING: BEFORE PERFORMING ANY MAINTENANCE OR REPAIRS, DISCONNECT THE POWER SUPPLY CABLE FROM THE MAINS AND MAKE SURE THAT THE GENERATOR IS COLD.

10. PREVENTIVE MAINTENANCE SCHEDULE

COMPONENT	MAINTENANCE FREQUENCY	MAINTENANCE PROCEDURE
Fuel tank	Empty and rinse the tank with clean fuel every 150-200 working hours	Empty and rinse the tank with clean fuel (SEE PAR. 9)
Air outlet and anti-dist filters	Clean and replace according to necessity	Contact after-sales centre
Air inlet filter	Clean or replace every 500 working hours or when necessary	Contact after-sales centre
Fuel filter	Clean or replace every 2 working seasons or when necessary	Contact after-sales centre
Igniter	Clean or replace every 1.000 working hours or when necessary	Contact after-sales centre
Fan blades	Clean and replace according to necessity	Contact after-sales centre

11. TROUBLESHOOTING

PROBLEM	POSSIBLE CAUSE	POSSIBLE SOLUTION
The generator does not start	<ol style="list-style-type: none"> 1. Generator blocked 2. Starter switch in "OFF" position (0) 3. No power supply 4. Power supply cable interrupted 5. Control card blocked 6. Incorrect setting of the room thermostat (where present) 	<ol style="list-style-type: none"> 1. Reset the generator (SEE PAR. 6.2) 2. Take the "ON/OFF" switch to the "ON" (I) position (SEE FIG. 3-4) 3. Insert the power supply cable into the mains socket correctly 4. Contact after-sales centre 5A. Reset the generator (SEE PAR. 6.2) 5B. Contact after-sales centre 6. Act on the room thermostat, taking it to a higher temperature than that of the work environment (SEE FIG. 5)
The motor starts but the flame is not triggered	<ol style="list-style-type: none"> 1. No fuel 2. Incorrect pump pressure 3. Igniter dirty 4. Fuel filter dirty 5. Nozzle dirty 6. Presence of foreign substances in the tank 7. Flame control device broken 	<ol style="list-style-type: none"> 1. Top-up fuel and reset the generator 2. Regulate the pressure of the compressor (SEE PAR. 7) 3. Contact after-sales centre 4. Contact after-sales centre 5. Contact after-sales centre 6. Empty and fill the tank with clean fuel (SEE PAR. 9) 7. Contact after-sales centre
The fan is blocked or turns slowly	<ol style="list-style-type: none"> 1. Pump rotor blocked 2. Motor broken 	<ol style="list-style-type: none"> 1. Contact after-sales centre 2. Contact after-sales centre

ATTENTION: ON RE-START, MAKE SURE THE GENERATOR HAS BEEN SET VIA THE RELATIVE BUTTON. (SEE PAR. 6.2)

IMPORTANTE: LEGGERE E COMPRENDERE QUESTO MANUALE OPERATIVO PRIMA DI EFFETTUARE L'ASSEMBLAGGIO, LA MESSA IN FUNZIONE O LA MANUTENZIONE DI QUESTO GENERATORE. L'USO ERRATO DEL GENERATORE PUÒ CAUSARE LESIONI GRAVI. CONSERVARE QUESTO MANUALE A TITOLO DI FUTURO RIFERIMENTO.

1. INFORMAZIONI SULLA SICUREZZA

AVVERTENZE

 **IMPORTANTE:** Questo apparecchio non è adatto all'uso da parte di persone (incluse bambini) con capacità fisiche, sensoriali e mentali ridotte, o inesperte, a meno che non vengano supervisionate da una persona reponsabile per la loro sicurezza. I bambini devono essere controllati, per assicurarsi che non giochino con l'apparecchio.

 **PERICOLO:** L'asfissia da ossido di carbonio può risultare fatale.

I primi sintomi di asfissia da ossido di carbonio assomigliano a quelli dell'influenza, con cefalee, capogiri e/o nausea. Tali sintomi potrebbero essere causati dal funzionamento difettoso del generatore. **NEL CASO SI PRESENTASSERO QUESTI SINTOMI, USCIRE IMMEDIATAMENTE ALL'APERTO e far riparare il generatore dal centro assistenza tecnica.**

1.1 RIFORNIMENTO:

- ▶ **1.1.1.** Il personale incaricato del rifornimento, deve essere qualificato ed avere totale dimestichezza con le istruzioni del fabbricante e con la normativa vigente in merito al rifornimento sicuro dei generatori.
- ▶ **1.1.2.** Usare solamente il tipo di combustibile espressamente specificato sulla targhetta identificativa del generatore.
- ▶ **1.1.3.** Prima di effettuare il rifornimento, spegnere il generatore, ed attendere che si raffreddi.
- ▶ **1.1.4.** Le cisterne di magazzinaggio del carburante devono trovarsi in una struttura separata.

- ▶ **1.1.5.** Tutti i serbatoi del combustibile, devono trovarsi ad una distanza minima di sicurezza dal generatore, secondo norme vigenti.
- ▶ **1.1.6.** Il combustibile va conservato in locali il cui pavimento non permetta la penetrazione ed il gocciolio dello stesso su fiamme sottostanti, che possano causarne l'accensione.
- ▶ **1.1.7.** La conservazione del combustibile va effettuata in conformità alla normativa vigente.

1.2 SICUREZZA:

- ▶ **1.2.1.** Non usare mai il generatore in locali nei quali siano presenti benzina, solventi per vernici o altri vapori altamente infiammabili.
- ▶ **1.2.2.** Durante l'uso del generatore, attenersi a tutte le ordinanze locali ed alla normativa vigente.
- ▶ **1.2.3.** I generatori usati in prossimità di teloni, tende o altri materiali simili di copertura, devono essere situati a distanza di sicurezza da essi. Si consiglia anche di usare materiali di copertura di tipo ignifugo.
- ▶ **1.2.4.** Usare solamente in aree ben ventilate. Predisporre un'apertura adeguata secondo le norme vigenti, allo scopo di immettere aria fresca dall'esterno.
- ▶ **1.2.5.** Alimentare il generatore solamente con corrente avente tensione e frequenza specificate sulla targhetta identificativa del generatore.
- ▶ **1.2.6.** Usare solamente prolunghie a tre fili opportunamente collegate a massa.
- ▶ **1.2.7.** Distanze minime di sicurezza, consigliate, intercorrente tra il generatore e le sostanze infiammabili sono: uscita anteriore = 2,5 m; di lato, in alto e sul retro = 1,5 m.

- ▶ **1.2.8.** Porre il generatore caldo, o in funzione, su una superficie stabile e livellata, in modo da evitare i rischi di incendio.
- ▶ **1.2.9.** Tenere gli animali a distanza di sicurezza dal generatore.
- ▶ **1.2.10.** Scollegare il generatore dalla presa di rete, quando non lo si usa.
- ▶ **1.2.11.** Quando è controllato da un termostato, il generatore può accendersi in qualsiasi momento.
- ▶ **1.2.12.** Non usare mai il generatore in stanze frequentemente abitate né, in camere da letto.
- ▶ **1.2.13.** Non bloccare mai la presa dell'aria (lato posteriore), né l'uscita dell'aria (lato anteriore) del generatore.
- ▶ **1.2.14.** Quando il generatore è caldo, o collegato alla rete elettrica, o in funzione non deve mai essere spostato, maneggiato, rifornito né soggetto ad alcun intervento di manutenzione.
- ▶ **1.2.15.** Non canalizzare l'aria né in entrata e né in uscita del generatore.
- ▶ **1.2.16.** Mantenere una adeguata distanza da materiali infiammabili, o termolabili (compreso il cavo di alimentazione) dalle parti calde del generatore.
- ▶ **1.2.17.** Se il cavo di alimentazione risulta danneggiato, deve essere sostituito dal centro assistenza tecnica, in modo da prevenire ogni rischio.

2. DISIMBALLAGGIO

- ▶ **I°.** Rimuovere tutti i materiali di imballaggio usati per confezionare e spedire il generatore e smaltirli secondo le norme vigenti.
- ▶ **II°.** Estrarre tutti gli articoli dall'imballo.
- ▶ **III°.** Controllare eventuali danni subiti durante il trasporto. Se il generatore appare danneggiato, informare immediatamente il concessionario presso il quale è stato acquistato.

3. ASSEMBLAGGIO (29-44 kW)

(VEDI FIG. 1) Questi modelli sono dotati di ruote e di maniglie/maniglia a seconda del modello. Tali componenti, completi della relativa bulloneria di montaggio, sono situati nella scatola del generatore.

4. COMBUSTIBILE

AVVERTENZA: Il generatore funziona solo con **DIESEL** o **KEROSENE**.

Usare solamente diesel o kerosene, per evitare rischi di incendio o di esplosione. Non fare mai uso di benzina, nafta, solventi per vernici, alcool o altri combustibili altamente infiammabili.

Usare additivi antigelo non tossici in caso di temperature molto basse.

5. PRINCIPI DI FUNZIONAMENTO

(VEDI FIG. 2)

A. Camera e testa combustione, **B.** Ventola, **C.** Motore, **D.** Compressore, **E.** Serbatoio.

Il compressore (**D**) messo in funzione dal motore (**C**) comprime l'aria, che attraverso l'ugello nebulizzatore, aspira il combustibile dal serbatoio (**E**) per "EFFETTO VENTURI". Il combustibile nebulizzato, a contatto con l'accenditore, si incendia all'interno della camera di combustione (**A**). I prodotti della combustione vengono miscelati con il flusso d'aria ambiente, generato dalla rotazione della ventola (**B**) e spinti verso l'esterno del generatore. Una fotoresistenza, collegata ad una scheda elettronica di controllo, verifica costantemente il corretto funzionamento del generatore, arrestando il ciclo in caso di anomalie.

6. FUNZIONAMENTO

AVVERTENZA: Leggere attentamente le "INFORMAZIONI SULLA SICUREZZA", prima di accendere il generatore.

6.1 ACCENSIONE DEL GENERATORE:

- ▶ I°. Seguire tutte le istruzioni relative alla sicurezza.
- ▶ II°. Controllare la presenza di combustibile nel serbatoio.
- ▶ III°. Chiudere il tappo del serbatoio.
- ▶ IV°. Collegare la spina di alimentazione alla rete elettrica (**VEDERE TENSIONE IN "TABELLA DATI TECNICI"**).
- ▶ V°. Portare l'interruttore "ON/OFF" in posizione "ON" (I) (**VEDI FIG. 3-4**). Il generatore dovrebbe accendersi entro pochi secondi. Se il generatore non si avvia, consultare il paragrafo "11. INDIVIDUAZIONE PROBLEMA".
- ▶ VI°. Per i modelli con termostato ambiente, verificare la posizione della manopola (**VEDI FIG. 5**).

N.B.: IN CASO DI SPEGNIMENTO DEL GENERATORE DOVUTO ALL'ESAURIMENTO DEL COMBUSTIBILE, RABBOCCARE IL SERBATOIO E RESETTARE IL GENERATORE (VEDI PARAG. 6.2).

6.2 RESET DEL GENERATORE:

Nei modelli con "RESET" automatico spegnere e riaccendere il generatore (**VEDI FIG. 3-4**).

6.3 SPEGNIMENTO DEL GENERATORE:

- ▶ I°. Portare l'interruttore "ON/OFF" in posizione "OFF" (0) (**VEDI FIG. 3-4**).

7. REGOLAZIONE DELLA PRESSIONE DEL COMPRESSORE (VEDI FIG. 6)

CON L'USURA DEL GENERATORE, POTREBBE RENDERSI NECESSARIO IL RIPRISTINO DELLA PRESSIONE DEL COMPRESSORE.

- ▶ I°. Identificare in "TABELLA DATI TECNICI", la corretta pressione (Bar - PSI - kPa) del vostro generatore.
- ▶ II°. Rimuovere la vite/tappo dell'attacco manometro (A).
- ▶ III°. Montare il manometro (non in dotazione, vedi "ACCESSORI").

- ▶ IV°. Accendere il generatore.
- ▶ V°. Agire sulla vite di regolazione ruotando in senso orario per aumentare la pressione e in senso antiorario per diminuirla (B).
- ▶ VI°. Rimuovere il manometro e ripristinare la vite/tappo (A).

8. PULIZIA FILTRO

SERBATOIO (VEDI FIG. 7)

A SECONDA DELLA QUALITA' DEL COMBUSTIBILE CHE VIENE IMPIEGATO, PUO' RENDERSI NECESSARIA LA PULIZIA DEL FILTRO SERBATOIO.

- ▶ I°. Rimuovere il tappo (A) del serbatoio.
- ▶ II°. Estrarre il filtro (B) dal serbatoio.
- ▶ III°. Pulire il filtro (B) con combustibile pulito, facendo attenzione a non danneggiarlo.
- ▶ IV°. Rimontare il filtro (B) nel serbatoio.
- ▶ V°. Chiudere il tappo (A).

9. CONSERVAZIONE E TRASPORTO

AL FINE DI CONSERVARE E/O TRASPORTARE AL MEGLIO IL GENERATORE, SI CONSIGLIA DI SEGUIRE LA PROCEDURA SEGUENTE:

- ▶ I°. Svuotare il serbatoio dal combustibile (alcuni modelli sono dotati di un tappo di scarico posto sul fondo del serbatoio. In tal caso, rimuovere il tappo di scarico e svuotare il combustibile).
- ▶ II°. Se si nota la presenza di residui, versare combustibile pulito nel serbatoio e scaricare nuovamente.
- ▶ III°. Chiudere il tappo del serbatoio e/o eventualmente il tappo di scarico e smaltire il combustibile in modo appropriato e secondo le norme vigenti.
- ▶ IV°. Al fine di conservare al meglio il generatore, si consiglia di mantenerlo in posizione livellata, per evitare la fuoriuscita del combustibile e di conservarlo in un luogo asciutto, e al riparo da possibili danni esterni.

AVVERTENZA: PRIMA SI EFFETTUARE QUALSIASI MANUTENZIONE O RIPARAZIONE, SCOLLEGARE IL CAVO DI ALIMENTAZIONE DALLA RETE ELETTRICA, ED ASSICURARSI CHE IL GENERATORE SIA FREDDO.

10. PROGRAMMA DI MANUTENZIONE PREVENTIVA

COMPONENTE	FREQUENZA MANUTENZIONE	PROCEDURA MANUTENZIONE
Serbatoio del combustibile	Pulire ogni 150-200 ore di lavoro o a seconda delle necessità	Svuotare e risciacquare il serbatoio con combustibile pulito (VEDI PARAG. 9)
Filtri di uscita dell'aria ed antipolvere	Pulire o sostituire a seconda delle necessità	Rivolgersi al centro di assistenza
Filtro di ingresso dell'aria	Pulire o sostituire ogni 500 ore di lavoro o a seconda delle necessità	Rivolgersi al centro di assistenza
Filtro del combustibile	Pulire o sostituire due volte per stagione di lavoro o a seconda delle necessità	Rivolgersi al centro di assistenza
Accenditore	Pulire o sostituire ogni 1.000 ore di lavoro o a seconda delle necessità	Rivolgersi al centro di assistenza
Pale della ventola	Pulire o sostituire a seconda delle necessità	Rivolgersi al centro di assistenza

11. INDIVIDUAZIONE PROBLEMA

PROBLEMA	POSSIBILE CAUSA	POSSIBILE SOLUZIONE
Il generatore non parte	<ol style="list-style-type: none"> 1. Generatore in blocco 2. Interruttore di accensione in posizione "OFF" (0) 3. Mancanza alimentazione 4. Cavo di alimentazione interrotto 5. Scheda di controllo in blocco 6. Impostazione errata del termostato ambiente (dove presente) 	<ol style="list-style-type: none"> 1. Resettare il generatore (VEDI PARAG. 6.2) 2. Portare l'interruttore di accensione in posizione "ON" (I) (VEDI FIG. 3-4) 3. Inserire correttamente il cavo di alimentazione alla presa di rete elettrica 4. Rivolgersi al centro di assistenza 5A. Resettare il generatore (VEDI PARAG. 6.2) 5B. Rivolgersi al centro di assistenza 6. Agire sul termostato ambiente, portandolo ad una temperatura superiore a quella dell'ambiente di lavoro (VEDI FIG. 5)
Il motore parte ma la fiamma non si innesca	<ol style="list-style-type: none"> 1. Mancanza combustibile 2. Pressione errata della pompa 3. Accenditore sporco 4. Filtro combustibile sporco 5. Ugello sporco 6. Presenza di sostanza estranee nel serbatoio 7. Dispositivo controllo fiamma guasto 	<ol style="list-style-type: none"> 1. Rifornire combustibile ed eventualmente resettare il generatore 2. Regolare la pressione del compressore (VEDI PARAG. 7) 3. Rivolgersi al centro di assistenza 4. Rivolgersi al centro di assistenza 5. Rivolgersi al centro di assistenza 6. Svuotare e riempire il serbatoio con carburante pulito (VEDI PARAG. 9) 7. Rivolgersi al centro di assistenza
La ventola è bloccata o gira lentamente	<ol style="list-style-type: none"> 1. Rotore pompa bloccato 2. Motore guasto 	<ol style="list-style-type: none"> 1. Rivolgersi al centro di assistenza 2. Rivolgersi al centro di assistenza

ATTENZIONE: AL MOMENTO DEL RIAVVIO, ASSICURARSI DI AVERE RESETTATO IL GENERATORE TRAMITE L'APPOSITO PULSANTE. (VEDI PARAG. 6.2)

WICHTIGER HINWEIS: DIESE BEDIENUNGSANLEITUNG MUSS VOR ZUSAMMENBAU, INBETRIEBNAHME BZW. WARTUNG DES HEIZGERÄTES GELESEN UND VERSTANDEN WORDEN SEIN. FALSCHER GEBRAUCH DES HEIZGERÄTES KANN ZU SCHWEREN VERLETZUNGEN FÜHREN. BEWAHREN SIE DIESE ANLEITUNG ZUM SPÄTEREN NACHSCHLAGEN GUT AUF.

1. SICHERHEITSHINWEISE

WARNHINWEISE

 **WICHTIGER HINWEIS:** Dieses Gerät ist nicht geeignet für den Gebrauch durch Personen (einschließlich Kindern) mit begrenzten körperlichen, sensorischen und geistigen Fähigkeiten bzw. ohne ausreichende Fachkenntnis, es sei denn, sie werden durch eine für ihre Sicherheit verantwortliche Person beaufsichtigt. Kinder sind zu beaufsichtigen, damit sie nicht mit dem Gerät spielen.

 **VORSICHT:** Kohlenmonoxid kann zum Tod durch Erstickung führen.

Die ersten Anzeichen einer Kohlenmonoxidvergiftung sind denen von Grippe mit Kopfschmerzen, Schwindel bzw. Übelkeit ähnlich. Diese Symptome können auf eine Betriebsstörung des Heizgeräts zurückzuführen sein. **SOLLTEN DIESE SYMPTOME AUFTRETEN, SOFORT INS FREIE GEHEN** und das Heizgerät durch den Kundendienst reparieren lassen.

1.1 NACHFÜLLEN DES BRENNSTOFFS:

- ▶ **1.1.1.** Das mit dem Nachfüllen des Brennstoffs beauftragte Personal muss gut ausgebildet und mit den Anweisungen des Herstellers und den geltenden Vorschriften zum sicheren Nachfüllen von Brennstoff in Heizgeräte vertraut sein.
- ▶ **1.1.2.** Verwenden Sie nur die ausdrücklich auf dem Typenschild des Heizgerätes angegebene Brennstoffart.
- ▶ **1.1.3.** Vor dem Nachfüllen ist das Heizgerät abzuschalten und muss abgekühlt sein.

- ▶ **1.1.4.** Die Brennstofflagerbehälter müssen sich in einem getrennten Gebäude befinden.
- ▶ **1.1.5.** Alle Brennstofftanks müssen sich gemäß geltenden Vorschriften in einem sicheren Abstand vom Heizgerät befinden.
- ▶ **1.1.6.** Der Brennstoff ist in Räumen zu lagern, deren Fußböden so abgedichtet sind, dass ein Eindringen und Tropfen des Brennstoffs auf offene Flammen darunter nicht möglich ist, denn dadurch könnte es zum Entzünden des Brennstoffs kommen.
- ▶ **1.1.7.** Die Lagerung des Brennstoffs muss gemäß geltenden Vorschriften erfolgen.

1.2 SICHERHEIT:

- ▶ **1.2.1.** Heizgerät niemals in Räumen benutzen, in denen sich Benzin, Lösungsmittel für Farben oder andere hoch entzündliche Dämpfe befinden.
- ▶ **1.2.2.** Während des Betriebs des Heizgeräts sind alle örtlichen Bestimmungen und geltenden Vorschriften zu beachten.
- ▶ **1.2.3.** Beim Betrieb des Heizgerätes ist ein Sicherheitsabstand von Planen, Vorhängen oder ähnlichen Materialien einzuhalten. Es wird auch empfohlen, Abdeckungen aus nicht brennbarem Material zu verwenden.
- ▶ **1.2.4.** Nur in gut belüfteten Bereichen verwenden. Es ist eine nach den geltenden Vorschriften ausreichende Öffnung zur Zuführung von Frischluft von außen vorzusehen.
- ▶ **1.2.5.** Die Stromversorgung des Heizgeräts muss die auf dem Typenschild des Heizgerätes angegebene Spannung und Frequenz aufweisen.

- ▶ **1.2.6.** Nur dreiadrige, ordnungsgemäß geerdete Verlängerungskabel benutzen.
- ▶ **1.2.7.** Empfohlene Mindest-Sicherheitsabstände zwischen Heizgerät und brennbaren Stoffen: Vorderseite = 2,5 m; seitlich, oben und hinten = 1,5 m.
- ▶ **1.2.8.** Das Heizgerät muss, wenn es heiß oder in Betrieb ist, auf einer stabilen und ebenen Fläche stehen, um Brandgefahren zu vermeiden.
- ▶ **1.2.9.** Halten Sie Haustiere in einem sicheren Abstand vom Heizgerät.
- ▶ **1.2.10.** Trennen Sie das Heizgerät vom Stromnetz, wenn Sie es nicht benutzen.
- ▶ **1.2.11.** Wenn das Heizgerät über einen Thermostaten gesteuert wird, kann es sich jederzeit einschalten.
- ▶ **1.2.12.** Benutzen Sie das Heizgerät niemals in stark frequentierten Wohnräumen, und auch nicht in Schlafzimmern.
- ▶ **1.2.13.** Niemals die Luftzufuhr (Rückseite) oder die Luftaustrittsöffnung (Vorderseite) des Heizgeräts blockieren.
- ▶ **1.2.14.** Wenn das Heizgerät heiß oder an das Stromnetz angeschlossen oder in Betrieb ist, darf es niemals bewegt oder nachgefüllt oder gewartet werden.
- ▶ **1.2.15.** Weder Luftzufuhr noch Luftaustritt des Heizgeräts dürfen über Kanäle geleitet werden.
- ▶ **1.2.16.** Zwischen brennbaren bzw. wärmeempfindlichen Stoffen (einschließlich des Netzkabels) und den heißen Teilen des Geräts ist ein ausreichender Abstand einzuhalten.
- ▶ **1.2.17.** Wenn das Netzkabel beschädigt ist, muss es durch den Kundendienst ausgetauscht werden, um Gefahren auszuschließen.

2. AUSPACKEN

- ▶ **I°.** Entfernen Sie alle für Verpackung und Versand des Heizgeräts verwendeten Materialien und entsorgen Sie diese vorschriftsgemäß.
- ▶ **II°.** Nehmen Sie alle Artikel aus der Verpackung.
- ▶ **III°.** Kontrollieren Sie, ob Transportschäden vorliegen. Wenn das Gerät beschädigt ist, sofort den Vertragshändler informieren, bei dem es erworben wurde.

3. ZUSAMMENBAU (29-44 kW)

(SIEHE ABB. 1) Diese Modelle besitzen je nach Modell Räder und einen bzw. mehrere Tragegriffe. Diese Bauteile befinden sich zusammen mit den zugehörigen Schrauben zur Montage im Karton des Heizgeräts.

4. BRENNSTOFF

WARNHINWEIS: Das Heizgerät arbeitet nur mit **DIESEL** oder **KEROSIN**.

Verwenden Sie nur Diesel oder Kerosin, um Brand- oder Explosionsgefahren zu vermeiden. Benutzen Sie niemals Benzin, Heizöl, Lösungsmittel für Farben, Alkohol oder andere hoch entzündliche Brennstoffe. Verwenden Sie bei sehr niedrigen Temperaturen ungiftige Frostschutzzusätze.

5. FUNKTIONSGRUNDSÄTZE

(SIEHE ABB. 2)

A. Brennkammer und -kopf, **B.** Gebläse, **C.** Motor, **D.** Kompressor, **E.** Tank.

Der Kompressor (**D**) wird durch Motor (**C**) angetrieben und verdichtet die Luft, die über die Nebeldüse den Brennstoff aus dem Tank (**E**) durch „**VENTURI - EFFEKT**“ ansaugt. Im Kontakt mit dem Anzünder entzündet sich der zerstäubte Brennstoff in der Brennkammer (**A**). Die Verbrennungsprodukte werden mit dem Raumluftstrom vermischt, der durch den Betrieb des Gebläses (**B**) erzeugt wird, und aus dem Heizgerät ausgestoßen. Über einen lichtempfindlichen Widerstand, der mit der Steuerelektronik verbunden ist, wird ständig der Betrieb des Heizgerätes überwacht und bei Störungen unterbrochen.

6. BEDIENUNG

WARNHINWEIS: Vor dem Einschalten/Zünden des Heizgerätes sind die **„SICHERHEITSHINWEISE“** aufmerksam durchzulesen.

6.1 INBETRIEBNAHME DES HEIZGERÄTES:

- ▶ **I°.** Beachten Sie sämtliche Sicherheitshinweise.
- ▶ **II°.** Kontrollieren Sie, ob sich Brennstoff im Tank befindet.
- ▶ **III°.** Schließen Sie den Tankdeckel.
- ▶ **IV°.** Schließen Sie den Netzstecker an das Stromnetz an (**SIEHE SPANNUNG UNTER „TECHNISCHE DATEN“**).
- ▶ **V°.** „ON/OFF“-Schalter auf „ON“ (I) stellen (**SIEHE ABB. 3-4**). Das Heizgerät sollte sich innerhalb weniger Sekunden einschalten. Sollte das Heizgerät nicht starten, schauen Sie in Abschnitt **„11. FEHLERSUCHE“** nach.
- ▶ **VI°.** Bei Modellen mit Raumthermostat die Stellung des Reglerknopfes kontrollieren (**SIEHE ABB. 5**).

HINWEIS: SOLLTE DAS HEIZGERÄT AUSGEHEN, WEIL DER BRENNSTOFF AUFGEBRAUCHT IST, TANK AUFFÜLLEN UND RESET DES HEIZGERÄTES DURCHFÜHREN (SIEHE ABSCHN. 6.2).

6.2 RESET DES HEIZGERÄTES:

Bei Modellen mit automatischem „RESET“ das Heizgerät aus- und wieder einschalten (**SIEHE ABB. 3-4**).

6.3 ABSCHALTEN DES HEIZGERÄTES:

- ▶ **I°.** „ON/OFF“-Schalter auf „OFF“ (0) stellen (**SIEHE ABB. 3-4**).

7. REGELUNG DES DRUCKS DES

KOMPRESSORS (SIEHE ABB. 6)

MIT ZUNEHMENDEM VERSCHLEISS DES HEIZGERÄTES KANN ES ERFORDERLICH WERDEN, DEN DRUCK DES KOMPRESSORS NACHZUSTELLEN.

- ▶ **I°.** Ermitteln Sie in den **„TECHNISCHEN DATEN“** den korrekten Druck (Bar - PSI - kPa) Ihres Heizgerätes.
- ▶ **II°.** Entfernen Sie Schraube/Verschluss des Manometeranschlusses (**A**).
- ▶ **III°.** Manometer anbauen (nicht mitgeliefert, siehe **„ZUBEHÖR“**).

- ▶ **IV°.** Heizgerät einschalten.
- ▶ **V°.** Einstellschraube zum Erhöhen des Drucks nach rechts drehen und nach links, um ihn zu verringern (**B**).
- ▶ **VI°.** Manometer entfernen und Schraube/Verschluss (**A**) wieder anbringen.

8. REINIGEN DES BRENNSTOFFFILTERS (SIEHE ABB. 7)

JE NACH QUALITÄT DES EINGESETZTEN BRENNSTOFFS KANN EINE REINIGUNG DES BRENNSTOFFFILTERS NOTWENDIG WERDEN.

- ▶ **I°.** Tankdeckel (**A**) entfernen.
- ▶ **II°.** Filter (**B**) aus dem Tank nehmen.
- ▶ **III°.** Filter (**B**) vorsichtig mit sauberem Brennstoff reinigen.
- ▶ **IV°.** Filter (**B**) wieder in den Tank einsetzen.
- ▶ **V°.** Tankdeckel (**A**) schließen.

9. LAGERUNG UND TRANSPORT

UM DAS HEIZGERÄT AM BESTEN ZU LAGERN BZW. ZU TRANSPORTIEREN, SOLLTE NACH DEM FOLGENDEN VERFAHREN VORGEGANGEN WERDEN:

- ▶ **I°.** Brennstofftank ausleeren (einige Modelle haben einen Entleerungsverschluss am Boden des Tanks. In diesem Fall den Entleerungsverschluss entfernen und den Brennstoff ablaufen lassen).
- ▶ **II°.** Sollten Reste zurückbleiben, sauberen Brennstoff in den Tank gießen und erneut abfließen lassen.
- ▶ **III°.** Tankdeckel und gegebenenfalls Entleerungsverschluss schließen und Brennstoff in geeigneter Weise und vorschriftsgemäß entsorgen.
- ▶ **IV°.** Das Heizgerät sollte am besten in gerader Stellung gelagert werden, um das Austreten von Brennstoff zu vermeiden, sowie an einem trockenen Ort, geschützt vor äußerlichen Beschädigungen.

WARNHINWEIS: VOR WARTUNGS- ODER REPARATURARBEITEN STETS DAS NETZKABEL AUS DER STECKDOSE ZIEHEN UND SICHERSTELLEN, DASS DAS GERÄT ABGEKÜHLT IST.

10. PREVENTIVE MAINTENANCE SCHEDULE

de

COMPONENT	MAINTENANCE FREQUENCY	MAINTENANCE PROCEDURE
Brennstofftank	Alle 150-200 Betriebsstunden Tank ausleeren und mit sauberem Brennstoff nachspülen	Tank ausleeren und mit sauberem Brennstoff nachspülen (SIEHE ABSCHN. 9)
Luftaustritts- und Staubschutzfilter	Nach Bedarf reinigen oder austauschen	An den Kundendienst wenden
Luft Eintrittsfilter	Alle 500 Betriebsstunden oder bei Bedarf reinigen oder austauschen	An den Kundendienst wenden
Brennstofffilter	Zweimal pro Heizperiode oder bei Bedarf reinigen oder austauschen	An den Kundendienst wenden
Anzünder	Alle 1.000 Betriebsstunden oder bei Bedarf reinigen oder austauschen	An den Kundendienst wenden
Gebläseschaufeln	Nach Bedarf reinigen oder austauschen	An den Kundendienst wenden

11. FEHLERSUCHE

PROBLEM	MÖGLICHE URSACHE	MÖGLICHE LÖSUNG
Das Gerät startet nicht	<ol style="list-style-type: none"> 1. Heizgerät blockiert 2. Zündschalter in Position „OFF“ (0) 3. Keine Stromversorgung 4. Netzkabel unterbrochen 5. Steuerelektronik gesperrt 6. Falsche Einstellung des Raumthermostaten (wenn vorhanden) 	<ol style="list-style-type: none"> 1. Reset des Heizgerätes ausführen (SIEHE ABSCHN. 6.2) 2. Zündschalter in Position „ON“ (I) stellen (SIEHE ABB. 3-4) 3. Netzkabel ordnungsgemäß in die Netzsteckdose einstecken 4. An den Kundendienst wenden 5A. Reset des Heizgerätes ausführen (SIEHE ABSCHN. 6.2) 5B. An den Kundendienst wenden 6. Raumthermostat auf eine Temperatur über der Temperatur des Betriebsraums einstellen (SIEHE ABB. 5)
Der Motor startet, aber die Flamme zündet nicht	<ol style="list-style-type: none"> 1. Brennstoffmangel 2. Falscher Pumpendruck 3. Anzünder verschmutzt 4. Brennstofffilter verschmutzt 5. Düse verschmutzt 6. Fremdstoffe im Tank 7. Flammkontrollvorrichtung defekt 	<ol style="list-style-type: none"> 1. Brennstoff nachfüllen und gegebenenfalls Reset des Heizgerätes ausführen 2. Druck des Kompressors einstellen (SIEHE ABSCHN. 7) 3. An den Kundendienst wenden 4. An den Kundendienst wenden 5. An den Kundendienst wenden 6. Tank ausleeren und mit sauberem Brennstoff füllen (SIEHE ABSCHN. 9) 7. An den Kundendienst wenden
Das Gebläse ist blockiert oder dreht sich zu langsam	<ol style="list-style-type: none"> 1. Pumpenrotor blockiert 2. Motor defekt 	<ol style="list-style-type: none"> 1. An den Kundendienst wenden 2. An den Kundendienst wenden

ACHTUNG: VOR DEM WIEDEREINSCHALTEN SICHERSTELLEN, DASS DER RESET DES HEIZGERÄTS MIT DER ENTSPRECHENDEN TASTE AUSFÜHRT WURDE. (SIEHE ABSCHN. 6.2)

IMPORTANTE: LEA Y COMPRENDA LAS INSTRUCCIONES DE ESTE MANUAL OPERATIVO ANTES DE LLEVAR A CABO EL MONTAJE, LA PUESTA EN MARCHA O EL MANTENIMIENTO DE ESTE GENERADOR. EL MAL USO DEL GENERADOR PUEDE CAUSAR LESIONES GRAVES. CONSERVE ESTE MANUAL PARA REFERENCIAS FUTURAS.

1. INFORMACIÓN ACERCA DE LA SEGURIDAD

ADVERTENCIAS

 **IMPORTANTE:** Las personas (incluidos los niños) con discapacidad física, sensorial y mental o los inexpertos no pueden usar este dispositivo a menos que se encuentren bajo la supervisión de una persona responsable que se encargue de cuidarlos. Es necesario vigilar a los niños para asegurarse de que no jueguen con el dispositivo.

 **PELIGRO:** La asfixia por óxido de carbono puede ser mortal.

Los primeros síntomas de asfixia por óxido de carbono son similares a los de la gripe, con presencia de cefaleas, mareos y/o náuseas. Tales síntomas pueden aparecer a causa de una avería en el generador. **EN EL CASO DE QUE SE PRESENTEN ESTOS SÍNTOMAS, SALGA INMEDIATAMENTE AL AIRE LIBRE y haga reparar el generador en el centro de asistencia técnica.**

1.1 ABASTECIMIENTO:

- ▶ **1.1.1.** El personal encargado del abastecimiento de generadores debe ser cualificado y debe tener una gran familiaridad con las instrucciones del fabricante y con la normativa vigente acerca del abastecimiento seguro de generadores.
- ▶ **1.1.2.** Use solamente el tipo de combustible que se especifica expresamente en la tarjeta de identificación del generador.
- ▶ **1.1.3.** Antes de abastecerlo, apague el generador y espere a que se enfríe.

- ▶ **1.1.4.** Las cisternas de almacenamiento de combustible deben estar colocadas en una estructura separada.
- ▶ **1.1.5.** De acuerdo con lo que establecen las normas vigentes, todos los depósitos de combustible deben estar a una distancia mínima de seguridad del generador.
- ▶ **1.1.6.** El combustible se conserva en compartimentos cuyos suelos no permiten la penetración ni el goteo del combustible sobre llamas subyacentes que puedan provocar el encendido.
- ▶ **1.1.7.** La conservación del combustible se realiza de acuerdo con la normativa vigente.

1.2 SEGURIDAD:

- ▶ **1.2.1.** Nunca use el generador en compartimentos en los que haya presencia de gasolina, disolventes para barnices u otros vapores altamente inflamables.
- ▶ **1.2.2.** Mientras use el generador, atégase a todas las ordenanzas locales y a la normativa vigente.
- ▶ **1.2.3.** Los generadores que se usan cerca de toldos, lonas u otros materiales de cubierta similares deben estar ubicados a una distancia de seguridad entre ellos. Se aconseja usar también materiales de cubierta de tipo ignífugo.
- ▶ **1.2.4.** Úselo solamente en áreas bien ventiladas. Prepare una abertura adecuada de acuerdo con lo que establecen las normas vigentes, con el fin de introducir aire fresco desde el exterior.
- ▶ **1.2.5.** Alimente el generador sólo con corriente con tensión y frecuencia especificada en su tarjeta de identificación.

- ▶ **1.2.6.** Use solamente alargadores de tres cables correctamente conectados a masa.
- ▶ **1.2.7.** Las distancias mínimas de seguridad aconsejadas entre el generador y las sustancias inflamables son: salida anterior = 2,5 m; de lado, de alto y en la parte posterior = 1,5 m.
- ▶ **1.2.8.** Ponga el generador a calentar o a trabajar sobre una superficie estable y nivelada para evitar riesgos de incendio.
- ▶ **1.2.9.** Mantenga a los animales a una distancia de seguridad del generador.
- ▶ **1.2.10.** Desconecte el generador de la toma de red cuando no se use.
- ▶ **1.2.11.** Cuando está controlado por un termostato, el generador puede encenderse en cualquier momento.
- ▶ **1.2.12.** Nunca use el generador en habitaciones muy frecuentadas ni dormitorios.
- ▶ **1.2.13.** Nunca bloquee la entrada de aire (lado posterior) ni la salida de aire (lado anterior) del generador.
- ▶ **1.2.14.** El generador nunca debe ser cambiado de lugar, ni manejado, ni abastecido, ni debe estar sujeto a ningún tipo de intervención de mantenimiento cuando esté caliente, conectado a la red eléctrica o trabajando.
- ▶ **1.2.15.** No canalice el aire ni a la entrada ni a la salida del generador.
- ▶ **1.2.16.** Mantenga una distancia adecuada entre los materiales inflamables, termolábiles (incluso el cable de alimentación) y las partes calientes del generador.
- ▶ **1.2.17.** Si el cable de alimentación se daña, el centro de asistencia técnica debe reemplazarlo para prevenir cualquier tipo de riesgo.

2. DESMONTAJE

- ▶ **I°.** Quite todos los materiales del embalaje que se usan para preparar y enviar el generador y deséchelos de acuerdo con lo que establecen las normas vigentes.
- ▶ **II°.** Extraiga todos los artículos del embalaje.
- ▶ **III°.** Controle los posibles daños causados durante el transporte. Si el generador parece dañado, contáctese inmediatamente con el concesionario donde lo compró.

3. MONTAJE (29-44 kW)

(VEA LA FIG. 1) Estos modelos poseen ruedas y manijas (o manija) según el tipo de generador. Dichos componentes, que se completan con los respectivos pernos de montaje, se encuentran en la caja del generador.

4. COMBUSTIBLE

ADVERTENCIA: El generador funciona solo con **DIESEL** o **QUEROSENO**.

Use solamente diesel o queroseno para evitar riesgos de incendio y de explosión. Nunca use gasolina, nafta, disolventes para barnices, alcohol u otros combustibles altamente inflamables. Cuando las temperaturas sean muy bajas, use aditivos anticongelantes que no sean tóxicos.

5. PRINCIPIOS DE FUNCIONAMIENTO

(VEA LA FIG. 2)

- A.** Cámara y cabeza de combustión,
- B.** Ventilador, **C.** Motor, **D.** Compresor,
- E.** Depósito.

El compresor, **(D)** que opera gracias al motor, **(C)** comprime el aire y, a través de la boquilla nebulizadora, aspira el combustible del depósito **(E)** por "**EFFECTO VENTURI**". Cuando el combustible nebulizado entra en contacto con el encendedor, se incendia dentro de la cámara de combustión **(A)**. Los productos de la combustión se mezclan con el flujo de aire ambiente que genera la rotación del ventilador **(B)** y se expulsan hacia afuera del generador. Una fotorresistencia conectada a una tarjeta electrónica de control verifica constantemente que el generador funcione de manera correcta, a la vez que detiene el ciclo en caso de encontrar anomalías.

6. FUNCIONAMIENTO

ADVERTENCIA: Antes de encender el generador, lea atentamente toda la "INFORMACIÓN ACERCA DE LA SEGURIDAD".

6.1 PUESTA EN MARCHA DEL GENERADOR:

- ▶ I°. Siga todas las instrucciones relacionadas con la seguridad.
- ▶ II°. Controle la presencia de combustible en el depósito.
- ▶ III°. Cierre el tapón del depósito.
- ▶ IV°. Conecte la toma de alimentación a la red eléctrica (VEA TENSIÓN EN "TABLA DE DATOS TÉCNICOS").
- ▶ V°. Coloque el interruptor "ON/OFF" en la posición "ON" (I) (VEA LAS FIG. 3-4). El generador debe encenderse en pocos segundos. Si el generador no arranca, consulte el apartado "11. IDENTIFICACIÓN DEL PROBLEMA".
- ▶ VI°. Para los modelos con termostato ambiente, verifique la posición del botón (VEA LAS FIG. 5).

NOTA: EN EL CASO DE QUE EL GENERADOR SE APAGUE POR AGOTAMIENTO DE COMBUSTIBLE, RELLENE EL DEPÓSITO Y REINICIE EL GENERADOR (VEA EL APARTADO 6.2).

6.2 REINICIO DEL GENERADOR:

Para los modelos con "RESET" (reinicio) automático, apague y vuelva a encender el generador (VEA LAS FIG. 3-4).

6.3 APAGADO DEL GENERADOR:

- ▶ I°. Coloque el interruptor "ON/OFF" en la posición "OFF" (0) (VEA LAS FIG. 3-4).

7. REGULACIÓN DE LA PRESIÓN DEL COMPRESOR (VEA LA FIG. 6)

SI EL GENERADOR SE DETERIORA, TAL VEZ SEA NECESARIO RESTABLECER LA PRESIÓN DEL COMPRESOR.

- ▶ I°. En la "TABLA DE DATOS TÉCNICOS", identifique la presión adecuada (Bar - PSI - kPa) de su generador.
- ▶ II°. Quite el tornillo o el tapón del acoplamiento del manómetro (A).
- ▶ III°. Monte el manómetro (no suministrado, vea "ACCESORIOS").
- ▶ IV°. Encienda el generador.

- ▶ V°. Haga girar el tornillo de regulación en sentido horario para aumentar la presión y en sentido antihorario para disminuirla (B).
- ▶ VI°. Quite el manómetro y vuelva a colocar el tornillo o el tapón (A).

8. LIMPIEZA DEL FILTRO DEL DEPÓSITO (VEA LA FIG. 7)

SEGÚN LA CALIDAD DEL COMBUSTIBLE QUE SE USA, TAL VEZ SEA NECESARIO LIMPIAR EL FILTRO DEL DEPÓSITO.

- ▶ I°. Quite el tapón (A) del depósito.
- ▶ II°. Extraiga el filtro (B) del depósito.
- ▶ III°. Limpie el filtro (B) con combustible limpio y preste atención para no dañarlo.
- ▶ II°. Vuelva a montar el filtro (B) en el depósito.
- ▶ V°. Cierre el tapón (A).

9. CONSERVACIÓN Y TRANSPORTE

PARA CONSERVAR Y/O TRANSPORTAR EL GENERADOR DE LA MEJOR MANERA POSIBLE, SE ACONSEJA SEGUIR EL SIGUIENTE PROCEDIMIENTO:

- ▶ I°. Vacíe el combustible del depósito (algunos modelos poseen un tapón de descarga ubicado en el fondo. En ese caso, quite el tapón de descarga y vacíe el combustible).
- ▶ II°. Si nota la presencia de residuos, vierta el combustible limpio en el depósito y vuelva a descargar.
- ▶ III°. Cierre el tapón del depósito y/o el tapón de descarga y evacúe el combustible de manera adecuada y de acuerdo con lo que establecen las normas vigentes.
- ▶ IV°. Con el fin de conservar el generador de la mejor manera posible, se aconseja mantenerlo en posición nivelada para evitar la fuga de combustible y conservarlo en un lugar seco, protegido contra posibles daños externos.

ADVERTENCIA: ANTES DE REALIZAR CUALQUIER MANTENIMIENTO O REPARACIÓN, DESCONECTE EL CABLE DE ALIMENTACIÓN DE LA RED ELÉCTRICA Y ASEGÚRESE DE QUE EL GENERADOR ESTÉ FRÍO.

10. PROGRAMA DE MANTENIMIENTO PREVENTIVO

COMPONENTE	FRECUENCIA DE MANTENIMIENTO	PROCEDIMIENTO DE MANTENIMIENTO
Depósito de combustible	Cada 150-200 horas de trabajo, vacíe y enjuague el depósito con combustible limpio	Vacíe y enjuague el depósito con combustible limpio (VEA EL APARTADO 9)
Filtros de salida de aire y antipolvo	Limpie o reemplace según se necesite	Diríjase al centro de asistencia técnica
Filtro de entrada de aire	Cada 500 horas de trabajo, limpie o reemplace según se necesite	Diríjase al centro de asistencia técnica
Filtro de combustible	Limpie o reemplace dos veces para la estación de trabajo o según se necesite	Diríjase al centro de asistencia técnica
Encendedor	Cada 1.000 horas de trabajo, limpie o reemplace según se necesite	Diríjase al centro de asistencia técnica
Paletas del ventilador	Limpie o reemplace según se necesite	Diríjase al centro de asistencia técnica

11. IDENTIFICACIÓN DEL PROBLEMA

PROBLEMA	CAUSA POSIBLE	SOLUCIÓN POSIBLE
Das Gerät startet nicht	<ol style="list-style-type: none"> 1. Generador bloqueado 2. Interruptor de encendido en posición "OFF" (0) 3. Falta de alimentación 4. Cable de alimentación interrumpido 5. Tarjeta de control bloqueada 6. Configuración errónea del termostato ambiente (donde esté presente) 	<ol style="list-style-type: none"> 1. Reinicie el generador (VEA EL PÁRR. 6.2) 2. Coloque el interruptor de encendido en la posición "ON" (I) (VEA LAS FIG. 3-4) 3. Introduzca correctamente el cable de alimentación en la toma de red eléctrica 4. Diríjase al centro de asistencia técnica 5A. Reinicie el generador (VEA EL APARTADO 6.2) 5B. Diríjase al centro de asistencia técnica 6. Lleve el termostato ambiente a una temperatura superior a la del ambiente de trabajo (VEA LAS FIG. 5)
Der Motor startet, aber die Flamme zündet nicht	<ol style="list-style-type: none"> 1. Falta de combustible 2. Presión errónea de la bomba 3. Encendedor sucio 4. Filtro de combustible sucio 5. Boquilla sucia 6. Presencia de sustancias extrañas en el depósito 7. Dispositivo de control de la llama gastado 	<ol style="list-style-type: none"> 1. Abastezca de combustible y, si es necesario, reinicie el generador 2. Regule la presión del compresor (VEA EL APARTADO 7) 3. Diríjase al centro de asistencia técnica 4. Diríjase al centro de asistencia técnica 5. Diríjase al centro de asistencia técnica 6. Vacíe y rellene el depósito con combustible limpio (VEA EL APARTADO 9) 7. Diríjase al centro de asistencia técnica
Das Gebläse ist blockiert oder dreht sich zu langsam	<ol style="list-style-type: none"> 1. Rotor de bomba bloqueado 2. Motor averiado 	<ol style="list-style-type: none"> 1. Diríjase al centro de asistencia técnica 2. Diríjase al centro de asistencia técnica

ATENCIÓN: EN EL MOMENTO DE REINICIO, ASEGÚRESE DE HABER REINICIADO EL GENERADOR A TRAVÉS DEL BOTÓN ESPECIAL. (VEA EL APARTADO 6.2)

IMPORTANT: LIRE ET COMPRENDRE CE MANUEL D'UTILISATION AVANT DE PROCEDER A L'ASSEMBLAGE, A LA MISE EN SERVICE OU A LA MAINTENANCE DE CE GENERATEUR. L'UTILISATION INCORRECTE DU GENERATEUR PEUT CAUSER DE GRAVES LESIONS. CONSERVER CE MANUEL EN VUE DE FUTURES CONSULTATIONS.

fr

1. INFORMATIONS SUR LA SECURITE

AVERTISSEMENTS

 **IMPORTANT:** Cet appareil n'est pas adapté pour être utilisé par des personnes (y compris les enfants) ayant des capacités physiques, sensorielles et mentales réduites ou par des personnes inexpérimentées, à moins qu'elles ne soient supervisées par une personne responsable de leur sécurité. Les enfants doivent être surveillés, afin de s'assurer qu'ils ne jouent pas avec l'appareil.

 **DANGER:** L'asphyxie par le monoxyde de carbone peut être fatale.

Les premiers symptômes de l'asphyxie par le monoxyde de carbone ressemblent à ceux de la grippe, avec des maux de tête, des vertiges et/ou des nausées. Ces symptômes pourraient être causés par un fonctionnement défectueux du générateur. **DANS LE CAS OU CES SYMPTOMES SE MANIFESTERAIENT, SORTIR IMMEDIATEMENT A L'EXTERIEUR** et faire réparer le générateur par un centre d'assistance technique.

1.1 RAVITAILLEMENT:

- ▶ **1.1.1.** Le personnel préposé au ravitaillement doit être qualifié et avoir une parfaite connaissance des instructions du fabricant et de la réglementation en vigueur relative au ravitaillement des générateurs en toute sécurité.
- ▶ **1.1.2.** Utiliser uniquement le type de carburant expressément spécifié sur la plaque signalétique du générateur.
- ▶ **1.1.3.** Avant d'effectuer le ravitaillement, éteindre le générateur et attendre qu'il refroidisse.

- ▶ **1.1.4.** Les citernes de stockage du carburant doivent être situées dans une structure séparée.
- ▶ **1.1.5.** Tous les réservoirs de carburant doivent être situés à une distance de sécurité minimum du générateur, conformément aux normes en vigueur.
- ▶ **1.1.6.** Le carburant doit être conservé dans des lieux dont le sol ne permet pas la pénétration et l'égouttement de celui-ci sur des flammes sous-jacentes qu'il pourrait attiser.
- ▶ **1.1.7.** La conservation du carburant doit être effectuée conformément à la réglementation en vigueur.

1.2 SECURITE:

- ▶ **1.2.1.** Ne jamais utiliser le générateur dans des locaux contenant de l'essence, des décapants pour peintures ou d'autres vapeurs hautement inflammables.
- ▶ **1.2.2.** Pendant l'utilisation du générateur, respecter tous les arrêtés locaux et la réglementation en vigueur.
- ▶ **1.2.3.** Les générateurs utilisés à proximité de bâches, de rideaux ou d'autres matériaux de couverture similaires doivent être séparés de ceux-ci par une distance de sécurité. Il est également conseillé d'utiliser des matériaux de couverture de type ignifuges.
- ▶ **1.2.4.** Utiliser uniquement dans des zones bien ventilées. Prévoir une ouverture appropriée conformément aux normes en vigueur, afin de permettre l'introduction d'air frais provenant de l'extérieur.
- ▶ **1.2.5.** Alimenter le générateur uniquement avec un courant de la tension et de la fréquence spécifiées sur la plaque signalétique du générateur.
- ▶ **1.2.6.** Utiliser uniquement des rallonges à trois fils correctement reliées à la terre.

- ▶ **1.2.7.** Les distances de sécurité minimum conseillées entre le générateur et les substances inflammables sont: sortie avant = 2,5 m; latéralement, en hauteur et à l'arrière = 1,5 m.
- ▶ **1.2.8.** Placer le générateur, chaud ou en marche, sur une surface stable et horizontale, de manière à éviter les risques d'incendie.
- ▶ **1.2.9.** Tenir les animaux au-delà de la distance de sécurité du générateur.
- ▶ **1.2.10.** Débrancher le générateur de la prise de courant lorsqu'il n'est pas utilisé.
- ▶ **1.2.11.** Lorsqu'il est contrôlé par un thermostat, le générateur peut s'allumer à tout moment.
- ▶ **1.2.12.** Ne jamais utiliser le générateur dans des pièces très fréquentées ou dans des chambres à coucher.
- ▶ **1.2.13.** Ne jamais obstruer la prise d'air (à l'arrière), ni la sortie d'air (à l'avant) du générateur.
- ▶ **1.2.14.** Quand le générateur est chaud, branché au réseau électrique ou en marche, ne jamais le déplacer, le manipuler, le ravitailler ou le soumettre à quelque intervention de maintenance que ce soit.
- ▶ **1.2.15.** Ne pas canaliser l'air, ni en entrée, ni en sortie du générateur.
- ▶ **1.2.16.** Maintenir les parties chaudes du générateur à une distance appropriée des matériaux inflammables ou thermolabiles (y compris le câble d'alimentation).
- ▶ **1.2.17.** Si le câble d'alimentation est endommagé, il doit être remplacé par un centre d'assistance technique, afin d'éviter tout risque.

2. DEBALLAGE

- ▶ **I°.** Enlever tous les matériels d'emballage utilisés pour conditionner et expédier le générateur, et les éliminer conformément aux normes en vigueur.
- ▶ **II°.** Retirer tous les articles de l'emballage.
- ▶ **III°.** Contrôler les éventuels dommages subis pendant le transport. Si le générateur est endommagé, informer immédiatement le concessionnaire auprès duquel il a été acheté.

3. ASSEMBLAGE (29-44 kW)

(VOIR FIGURE 1) Ces modèles sont dotés de roues et de poignées/poignée selon le modèle. Ces composants, équipés de la boulonnerie correspondante pour le montage, sont situés dans la boîte du générateur.

4. CARBURANT

AVERTISSEMENT: Le générateur fonctionne uniquement avec du **DIESEL** ou du **KEROSENE**.

Utiliser uniquement du diesel ou du kérosène, afin d'éviter tout risque d'incendie ou d'explosion. Ne jamais utiliser de l'essence, du mazout, des décapants pour peintures, de l'alcool ou d'autres combustibles hautement inflammables.

En cas de très basses températures, utiliser des additifs antigel non toxiques.

5. PRINCIPES DE FONCTIONNEMENT

(VOIR FIGURE 2)

- A.** Chambre et tête de combustion,
- B.** Ventilateur, **C.** Moteur, **D.** Compresseur,
- E.** Réservoir.

Le compresseur (**D**) mis en marche par le moteur (**C**) comprime l'air, qui aspire le carburant du réservoir (**E**) à travers la buse de pulvérisation par "**EFFET VENTURI**". Le carburant pulvérisé, au contact de l'allumeur, prend feu à l'intérieur de la chambre de combustion (**A**). Les produits de la combustion sont mélangés par le flux d'air ambiant généré par la rotation du ventilateur (**B**) et dirigés vers l'extérieur du générateur. Une photo résistance, reliée à une carte électronique de contrôle, vérifie constamment le bon fonctionnement du générateur et interrompt le cycle en cas d'anomalie.

6. FONCTIONNEMENT

AVERTISSEMENT: Lire attentivement les "INFORMATIONS SUR LA SECURITE", avant d'allumer le générateur.

6.1 ALLUMAGE DU GENERATEUR:

- ▶ I°. Suivre toutes les instructions relatives à la sécurité.
- ▶ II°. Contrôler la présence de carburant dans le réservoir.
- ▶ III°. Fermer le bouchon du réservoir.
- ▶ IV°. Brancher la fiche d'alimentation au réseau électrique (**VOIR TENSION DANS LE "TABLEAU DES DONNEES TECHNIQUES"**).
- ▶ V°. Mettre l'interrupteur "ON/OFF" en position "ON" (I) (**VOIR FIGURES 3-4**). Le générateur devrait s'allumer après quelques secondes. Si le générateur ne démarre pas, consulter le paragraphe "**11. IDENTIFICATION DU PROBLEME**".
- ▶ VI°. Pour les modèles avec thermostat d'ambiance, vérifier la position du bouton de réglage (**VOIR FIGURES 5**).

N.B.: EN CAS D'ARRET DU GENERATEUR DU A L'EPUISEMENT DU CARBURANT, REMPLIR LE RESERVOIR ET REMETTRE A ZERO LE GENERATEUR (VOIR PARAGRAPHE 6.2).

6.2 REMISE A ZERO DU GENERATEUR:

Pour les modèles avec "RESET" -REMISE A ZERO- automatique, éteindre puis rallumer le générateur (**VOIR FIGURES 3-4**).

6.3 ARRET DU GENERATEUR:

- ▶ I°. Mettre l'interrupteur "ON/OFF" en position "OFF" (0) (**VOIR FIGURES 3-4**).

7. REGLAGE DE LA PRESSION DU COMPRESSEUR (VOIR FIGURE 6)

L'USURE DU GENERATEUR POURRAIT RENDRE NECESSAIRE LE RETABLISSEMENT DE LA PRESSION DU COMPRESSEUR.

- ▶ I°. Identifier dans le "**TABLEAU DES DONNEES TECHNIQUES**", la pression correcte (Bar - PSI - kPa) de votre générateur.
- ▶ II°. Retirer le vis/bouchon du support du manomètre (A).
- ▶ III°. Monter le manomètre (non fourni, voir "**ACCESSOIRES**").
- ▶ IV°. Allumer le générateur.

- ▶ V°. Agir sur la vis de réglage en la tournant dans le sens horaire pour augmenter la pression et en sens antihoraire pour la diminuer (B).
- ▶ VI°. Retirer le manomètre et remettre en place la vis/bouchon (A).

8. NETTOYAGE DU FILTRE

DU RESERVOIR (VOIR FIGURE 7)
SELON LA QUALITE DU CARBURANT EMPLOYE, LE NETTOYAGE DU FILTRE DU RESERVOIR PEUT ETRE NECESSAIRE.

- ▶ I°. Enlever le bouchon (A) du réservoir.
- ▶ II°. Extraire le filtre (B) du réservoir.
- ▶ III°. Nettoyer le filtre (B) avec du carburant propre, en faisant attention de pas l'endommager.
- ▶ IV°. Réinstaller le filtre (B) dans le réservoir.
- ▶ V°. Fermer le bouchon (A).

9. CONSERVATION ET TRANSPORT

AFIN DE CONSERVER ET/OU TRANSPORTER LE GENERATEUR DE MANIERE OPTIMALE, IL EST CONSEILLE DE SUIVRE LA PROCEDURE SUIVANTE:

- ▶ I°. Vider le carburant du réservoir (certains modèles sont munis d'un bouchon de vidange situé sur le fond du réservoir. Le cas échéant, enlever le bouchon de vidange et vider le carburant).
- ▶ II°. Si l'on constate la présence de résidus, verser du carburant propre dans le réservoir et le vidanger à nouveau.
- ▶ III°. Fermer le bouchon du réservoir et/ou l'éventuel bouchon de vidange et éliminer le carburant de manière appropriée et conformément aux normes en vigueur.
- ▶ IV°. Afin de conserver le générateur de manière optimale, il est conseillé de le garder en position horizontale, pour éviter l'écoulement du carburant, et dans un lieu sec, à l'abri d'éventuels dommages extérieurs.

AVERTISSEMENT: AVANT D'EFFECTUER TOUTE OPERATION DE MANUTENTION OU DE REPARATION, DEBRANCHER LE CABLE D'ALIMENTATION DU RESEAU ELECTRIQUE ET S'ASSURER QUE LE GENERATEUR SOIT FROID.

10. PROGRAMME DE MAINTENANCE PREVENTIVE

COMPOSANT	FREQUENCE DE MAINTENANCE	PROCEDURE DE MAINTENANCE
Réservoir du carburant	Vider et rincer le réservoir avec du carburant propre toutes les 150-200 heures de travail	Vider et rincer le réservoir avec du carburant propre (VOIR PARAGRAPHE 9)
Filtres de la sortie d'air et anti-poussière	Nettoyer ou remplacer selon les besoins	Contacteur le centre d'assistance
Filtre de l'entrée d'air	Nettoyer ou remplacer toutes les 500 heures de travail ou selon les besoins	Contacteur le centre d'assistance
Filtre du carburant	Nettoyer ou remplacer deux fois par saison de travail ou selon les besoins	Contacteur le centre d'assistance
Allumeur	Nettoyer ou remplacer toutes les 1.000 heures de travail ou selon les besoins	Contacteur le centre d'assistance
Pales du ventilateur	Nettoyer ou remplacer selon les besoins	Contacteur le centre d'assistance

fr

11. IDENTIFICATION DU PROBLEME

PROBLEME	CAUSE POSSIBLE	SOLUTION POSSIBLE
Le générateur ne démarre pas	<ol style="list-style-type: none"> 1. Générateur bloqué 2. Interrupteur de mise en marche en position "OFF" (0) 3. Absence d'alimentation 4. Câble d'alimentation coupé 5. Carte de contrôle bloquée 6. Programmation incorrecte du thermostat d'ambiance (si présent) 	<ol style="list-style-type: none"> 1. Remettre à zéro le générateur (VOIR PARAGRAPHE 6.2) 2. Mettre l'interrupteur de mise en marche en position "ON" (I) (VOIR FIGURES 3-4) 3. Brancher correctement le câble d'alimentation à la prise du réseau électrique 4. Contacter le centre d'assistance 5A. Remettre à zéro le générateur (VOIR PARAGRAPHE 6.2) 5B. Contacter le centre d'assistance 6. Intervenir sur le thermostat d'ambiance, en le portant à une température supérieure à celle de l'environnement de travail (VOIR FIGURES 5)
Le moteur démarre mais la flamme ne s'amorce pas	<ol style="list-style-type: none"> 1. Absence de carburant 2. Pression de la pompe incorrecte 3. Allumeur sale 4. Filtre du carburant sale 5. Buse sale 6. Présence d'une substance étrangère dans le réservoir 7. Dispositif de contrôle de la flamme en panne 	<ol style="list-style-type: none"> 1. Ravitailler en carburant et, éventuellement, remettre à zéro le générateur 2. Régler la pression du compresseur (VOIR PARAGRAPHE 7) 3. Contacter le centre d'assistance 4. Contacter le centre d'assistance 5. Contacter le centre d'assistance 6. Vider puis remplir le réservoir avec du carburant propre (VOIR PARAGRAPHE 9) 7. Contacter le centre d'assistance
Le ventilateur est bloqué ou tourne lentement	<ol style="list-style-type: none"> 1. Rotor de la pompe bloqué 2. Moteur en panne 	<ol style="list-style-type: none"> 1. Contacter le centre d'assistance 2. Contacter le centre d'assistance

ATTENTION: AU MOMENT DE REDEMARRER, S'ASSURER D'AVOIR BIEN REMIS LE GENERATEUR A ZERO AU MOYEN DU BOUTON PREVU A CET EFFET. (VOIR PARAGRAPHE 6.2)

BELANGRIJK: DEZE WERKHANDLEIDING EERST LEZEN EN BEGRIJPEN VOORALEER DE ASSEMBLAGE, DE INWERKINGSTELLING OF HET ONDERHOUD VAN DEZE GENERATOR UIT TE VOEREN. VERKEERD GEBRUIK VAN DE GENERATOR KAN ERNSTIGE LETSELS VEROORZAKEN. BEWAAR DEZE HANDLEIDING VOOR RAADPLEGING IN DE TOEKOMST.

nl

1. INLICHTINGEN **BETREFFENDE DE** **VEILIGHEID**

WAARSCHUWINGEN

 **BELANGRIJK:** Dit toestel is niet geschikt om gebruikt te worden door personen (kinderen inbegrepen) met beperkte fysieke, sensorische en mentale capaciteiten, of zonder ervaring, tenminste als ze niet onder toezicht staan van een persoon die verantwoordelijk is voor hun veiligheid. Men moet erop toezien dat kinderen niet met het toestel spelen.

 **GEVAAR:** Koolmonoxidevergiftiging kan fataal zijn.

De eerste symptomen van koolmonoxidevergiftiging lijken op die van griep, met hoofdpijn, duizeligheid en/of braken. Dergelijke symptomen kunnen worden veroorzaakt door een slechte werking van de generator. **ALS DEZE SYMPTOMEN ZICH ZOULDEN VOORDOEN, MOET MEN ONMIDDELIJK NAAR BUITEN GAAN** en de generator laten repareren door de technische dienst.

1.1 BIJTANKEN:

- ▶ **1.1.1.** Het personeel belast met het bijtanken moet gekwalificeerd zijn, en volledig vertrouwd met de instructies van de fabrikant en met de geldende normen wat betreft het veilig bijtanken van generatoren.
- ▶ **1.1.2.** Gebruik uitsluitend het type brandstof dat uitdrukkelijk vermeld wordt op het identificatielabel van de generator.

- ▶ **1.1.3.** Vooraleer bij te tanken, zet de generator uit en wacht tot hij afgekoeld is.
- ▶ **1.1.4.** De opslagtanks van de brandstof moeten zich in een afzonderlijke infrastructuur bevinden.
- ▶ **1.1.5.** Alle brandstofreservoirs moeten zich op een minimale veilige afstand van de generator bevinden, volgens de geldende normen.
- ▶ **1.1.6.** De brandstof moet bewaard worden in lokalen waar de vloer geen penetratie toelaat of het wegdruppelen op vlammen eronder, die ontbranding kunnen veroorzaken.
- ▶ **1.1.7.** Het bewaren van de brandstof dient te gebeuren conform met de geldende normen.

1.2 VEILIGHEID:

- ▶ **1.2.1.** Gebruik de generator nooit in lokalen waar er benzine, solventen voor verf of andere zeer ontvlambare dampen aanwezig zijn.
- ▶ **1.2.2.** Houdt u tijdens het gebruik van de generator aan alle plaatselijke reglementeringen en aan de geldende normen.
- ▶ **1.2.3.** Generatoren die gebruikt worden in de nabijheid van dekzeilen, gordijnen of ander gelijkaardig afdek materiaal, moeten zich op veilige afstand bevinden. Het is ook aanbevolen om brandvertragende afdekmaterialen te gebruiken.
- ▶ **1.2.4.** Uitsluitend gebruiken in goed geventileerde ruimtes. Voorzie een geschikte opening volgens de geldende normen, om verse lucht van buiten aan te voeren.

- ▶ **1.2.5.** De generator enkel voeden met stroom waarvan de spanning en frequentie conform is met de specificaties op het identificatielabel van de generator.
- ▶ **1.2.6.** Gebruik uitsluitende verlengkabels met drie draden die correct op de massa aangesloten zijn.
- ▶ **1.2.7.** Aanbevolen veilige minimumafstanden te respecteren tussen de generator en ontvlambare substanties zijn: uitgang vooraan = 2,5 m; zijkant, van boven en achteraan = 1,5 m.
- ▶ **1.2.8.** Plaats de generator die warm is of in werking, op een stabiele en vlakke ondergrond, om brandgevaar te vermijden.
- ▶ **1.2.9.** Houd dieren op veilige afstand van de generator.
- ▶ **1.2.10.** Haal de stekker van de generator uit het stopcontact als hij niet gebruikt wordt.
- ▶ **1.2.11.** Als de generator door een thermostaat gecontroleerd wordt, kan hij op ieder ogenblik aangaan.
- ▶ **1.2.12.** Gebruik de generator nooit in kamers die intens bewoond worden, noch in slaapkamers.
- ▶ **1.2.13.** Blokkeer nooit de luchttoevoer (aan de achterkant), noch de luchtuitgang (voorkant) van de generator.
- ▶ **1.2.14.** Wanneer de generator warm is, of aangesloten op het elektrische net, of in werking is, mag hij nooit verplaatst, verhandeld of bijgevuld worden, of onderworpen worden aan onderhoudswerkzaamheden.
- ▶ **1.2.15.** De lucht niet kanaliseren, niet bij ingang noch bij uitgang van de generator.
- ▶ **1.2.16.** Houd voldoende afstand tot ontvlambare materialen, of hittelabele elementen (met inbegrip van de voedingskabel) van de warme delen van de generator.
- ▶ **1.2.17.** Als de voedingskabel beschadigd blijkt, moet hij door de technische dienst worden vervangen, om ieder risico te vermijden.

2. UITPAKKEN

- ▶ **I°.** Haal alle verpakkingsmateriaal weg, gebruikt om de generator te verpakken en te versturen, en verwijder die volgens de geldende normen.
- ▶ **II°.** Haal alle artikelen uit de verpakking.
- ▶ **III°.** Controleer op eventuele beschadigingen, opgelopen tijdens het transport. Als de generator beschadigd lijkt, moet men onmiddellijk de concessiehouder verwittigen, waar het toestel werd aangekocht.

3. ASSEMBLAGE (29-44 kW)

(ZIE FIG. 1) Deze modellen zijn uitgerust met wielen en handvaten/handvat, naargelang het model. Deze componenten bevinden zich samen met de bijhorende montagebouten in de doos van de generator.

4. BRANDSTOF

WAARSCHUWING: De generator werkt enkel op DIESEL of KEROSINE.

Gebruik uitsluitend diesel of kerosine, om brandgevaar of ontploffingsgevaar te vermijden. Maak nooit gebruik van benzine, nafta, solventen voor verfstoffen, alcohol of andere zeer ontvlambare brandstoffen. Gebruik onschadelijke antivriesadditieven bij zeer lage temperaturen.

5. WERKINGSPRINCIPES

(ZIE FIG. 2)

A. Verbrandingskamer en kop, **B.** Ventilator, **C.** Motor, **D.** Compressor, **E.** Tank.

De compressor (**D**) die door de motor (**C**) in werking wordt gezet, drukt de lucht samen, die via de vernevelingsspuitmond de brandstof uit de tank (**E**) aanzuigt door het "**VENTURI - EFFECT**". Bij contact met de ontsteker ontbrandt de vernevelde brandstof binnenin de verbrandingskamer (**A**). De verbrandingsproducten worden vermengd met de luchtstroom van de omgeving, opgewekt door de rotatie van de ventilator (**B**), en naar buiten uit de generator gedreven. Een fotowerstand die op een elektronische besturingskaart is aangesloten, controleert constant de correcte werking van de generator, en stopt de cyclus wanneer er zich problemen voordoen.

6. WERKING

WAARSCHUWING: Lees aandachtig de "INLICHTINGEN BETREFFENDE DE VEILIGHEID" vooraleer de generator aan te zetten.

6.1 DE GENERATOR AANZETTEN:

- ▶ *I*°. Volg alle instructies met betrekking tot de veiligheid.
- ▶ *II*°. Controleer of er brandstof in de tank aanwezig is.
- ▶ *III*°. Sluit de dop van de tank.
- ▶ *IV*°. Steek de stekker in het netstopcontact (ZIE SPANNING IN DE "TABEL TECHNISCHE GEGEVENS").
- ▶ *V*°. Zet de schakelaar "ON/OFF" op de stand "ON" (I) (ZIE FIG. 3-4). De generator moet binnen enkele seconden aangaan. Als de generator niet opstart, raadpleeg de paragraaf "11. EEN PROBLEEM UITZOEKEN".
- ▶ *VI*°. Voor de modellen met omgevingsthermostaat, controleer de stand van de draaiknop (ZIE FIG. 5).

N.B.: WANNEER DE GENERATOR UITGAAT OMDAT DE BRANDSTOF OP IS, DE TANK BIJVULLEN EN DE GENERATOR RESETTEN (ZIE PARAG. 6.2).

6.2 DE GENERATOR RESETTEN:

Bij modellen met automatische "RESET", de generator uitschakelen en weer aanzetten (ZIE FIG. 3-4).

6.3 DE GENERATOR UITZETTEN:

- ▶ *I*°. Zet de schakelaar "ON/OFF" op de stand "OFF" (0) (ZIE FIG. 3-4).

7. BIJREGELLEN VAN DE DRUK VAN DE COMPRESSOR (ZIE FIG. 6)

WEGENS SLIJTAGE VAN DE GENERATOR KAN HET NODIG WORDEN OM DE DRUK VAN DE COMPRESSOR WEER OP PEIL TE BRENGEN.

- ▶ *I*°. Bepaal in de "TABEL TECHNISCHE GEGEVENS", de correcte druk (Bar - PSI - kPa) van uw generator.
- ▶ *II*°. Haal de schroef/dop weg van de koppeling van de manometer (A).
- ▶ *III*°. Monteer de manometer (niet meegeleverd, zie "ACCESSOIRES").
- ▶ *IV*°. Zet de generator aan.

- ▶ *V*°. Draai de regelschroef in wijzerzin om de druk te verhogen en in tegenwijzerzin om de druk te verminderen (B).
- ▶ *VI*°. Neem de manometer weg en plaats de schroef/dop terug (A).

8. REINGING FILTER VAN DE TANK (ZIE FIG. 7)

AFHANKELIJK VAN DE HOEVEELHEID BRANDSTOF DIE GEBRUIKT WORDT, KAN HET NODIG WORDEN OM DE FILTER VAN DE TANK TE REINIGEN.

- ▶ *I*°. Verwijder de dop (A) van de tank.
- ▶ *II*°. Haal de filter (B) uit de tank.
- ▶ *III*°. Reinig de filter (B) met zuivere brandstof, zorg ervoor de filter niet te beschadigen.
- ▶ *IV*°. Hermonteer de filter (B) in de tank.
- ▶ *V*°. Sluit de dop (A).

9. OPSLAG EN TRANSPORT

OM DE GENERATOR ZO GOED MOGELIJK OP TE SLAAN EN/OF TE VERVOEREN, IS HET AANBEVOLEN DE VOLGENDE PROCEDURE TE VOLGEN:

- ▶ *I*°. Haal alle brandstof uit de tank tot hij leeg is (sommige modellen zijn uitgerust met een afvoerdop onderaan de tank. Verwijder in dat geval de afvoerdop en laat de brandstof eruit lopen).
- ▶ *II*°. Indien men vaststelt dat er residuen zijn, giet zuivere brandstof in de tank en laat opnieuw af.
- ▶ *III*°. Sluit de dop van de tank en/of eventueel de afvoerdop, en verwerk de brandstof op correcte wijze volgens de geldende normen.
- ▶ *IV*°. Om de generator zo goed mogelijk te bewaren, is het aanbevolen deze in vlakke positie te houden, om te vermijden dat er brandstof uitloopt, en om die op een droge plaats op te slaan, beschut tegen mogelijke externe schade.

WAARSCHUWING: VOORALEER EEN ONDERHOUD OF REPARATIE UIT TE VOEREN, MOET MEN DE VOEDINGSKABEL LOSKOPPELEN VAN HET ELEKTRISCHE NET EN ER ZICH VAN VERZEKEREN DAT DE GENERATOR KOUD IS.

10. PREVENTIEF ONDERHOUDSPROGRAMMA

COMPONENT	FREQUENTIE ONDERHOUD	ONDERHOUDSPROCEDURE
Brandstoftank	Iedere 150-200 werkuren de tank leegmaken en spoelen met zuivere brandstof	De tank leegmaken en spoelen met zuivere brandstof (ZIE PARAG. 9)
Filters van de luchtuitgang, antistof	Reinigen of vervangen indien nodig	Wendt u tot de technische dienst
Filter luchttoevoer	Iedere 500 werkuren of naargelang de noodwendigheden reinigen of vervangen	Wendt u tot de technische dienst
Brandstoffilter	Twee keer per werkseizoen of naargelang de noodwendigheden reinigen of vervangen	Wendt u tot de technische dienst
Ontsteker	Iedere 1.000 werkuren of naargelang de noodwendigheden reinigen of vervangen	Wendt u tot de technische dienst
Schoepen van de ventilator	Reinigen of vervangen indien nodig	Wendt u tot de technische dienst

nl

11. TROUBLESHOOTING

PROBLEEM	MOGELIJKE OORZAAK	MOGELIJKE OPLOSSING
De generator start niet	<ol style="list-style-type: none"> 1. Generator geblokkeerd 2. Startschakelaar staat op "OFF" (0) 3. Geen voeding 4. Voedingskabel onderbroken 5. Besturingskaart geblokkeerd 6. Foutieve instelling van de omgevingsthermostaat (indien aanwezig) 	<ol style="list-style-type: none"> 1. De generator resetten (ZIE PARAG. 6.2) 2. Zet de startschakelaar op "ON" (I) (ZIE FIG. 3-4) 3. Steek de voedingskabel correct in het stopcontact van het elektrische net 4. Wendt u tot de technische dienst 5A. De generator resetten (ZIE PARAG. 6.2) 5B. Wendt u tot de technische dienst 6. Bedien de omgevingsthermostaat, zet hem op een hogere temperatuur dan die van de werkomgeving (ZIE FIG. 5)
De motor start maar er komt geen vlam	<ol style="list-style-type: none"> 1. Geen brandstof 2. Verkeerde druk van de pomp 3. Ontsteker is vuil 4. Brandstoffilter is vuil 5. Sproeiarm is vuil 6. Vreemde substanties aanwezig in de tank 7. Voorziening voor controle van de vlam is defect 	<ol style="list-style-type: none"> 1. Brandstof bijvullen en eventueel de generator resetten 2. De druk van de compressor bijregelen (ZIE PARAG. 7) 3. Wendt u tot de technische dienst 4. Wendt u tot de technische dienst 5. Wendt u tot de technische dienst 6. Maak de tank leeg en vul met zuivere brandstof (ZIE PARAG. 9) 7. Wendt u tot de technische dienst
De ventilator is geblokkeerd of draait langzaam	<ol style="list-style-type: none"> 1. Rotor pomp geblokkeerd 2. Motor defect 	<ol style="list-style-type: none"> 1. Wendt u tot de technische dienst 2. Wendt u tot de technische dienst

OPGEPAST: VERZEKER U ERVAN OP HET MOMENT DAT U OPSTART DAT DE GENERATOR MET DE SPECIALE KNOP GERESSET WERD. (ZIE PARAG. 6.2)

IMPORTANTE: LEIA E COMPREENDA ESTE MANUAL OPERATIVO ANTES DE EFECTUAR A MONTAGEM, A COLOCAÇÃO EM FUNÇÃO OU A MANUTENÇÃO DESTE GERADOR. O USO ERRADO DO GERADOR PODE CAUSAR LESÕES GRAVES. CONSERVE ESTE MANUAL PARA FUTURA CONSULTA.

pt

1. INFORMAÇÕES SOBRE A SEGURANÇA

ADVERTÊNCIAS

 **IMPORTANTE:** Este aparelho não é adequado para o uso por parte de pessoas (inclusive crianças) com capacidades físicas, sensoriais e mentais reduzidas, ou inexperientes, a menos que sejam supervisionadas por uma pessoa responsável pela sua segurança. As crianças devem ser controladas, para assegurar-se que não brinquem com o aparelho.

 **PERIGO:** A asfixia por monóxido de carbono pode ser fatal.

Os primeiros sintomas de asfixia por monóxido de carbono assemelham-se aos da gripe, com cefaleias, tonturas e/ou náusea. Tais sintomas podem ser causados pelo funcionamento defeituoso do gerador. **CASO SE APRESENTEM TAIS SINTOMAS, SAIA IMEDIATAMENTE PARA O AR LIVRE** e peça o conserto do gerador ao centro de assistência técnica.

1.1 REABASTECIMENTO:

- ▶ **1.1.1.** O pessoal encarregado do reabastecimento deve ser qualificado e ter total familiaridade com as instruções do fabricante e com a normativa vigente em relação ao reabastecimento seguro dos geradores.
- ▶ **1.1.2.** Use somente o tipo de combustível expressamente especificado na placa de identificação do gerador.
- ▶ **1.1.3.** Antes de efectuar o reabastecimento, desligue o gerador, e espere que esfrie.
- ▶ **1.1.4.** Os tanques de armazenamento do combustível devem ficar em uma estrutura separada.

- ▶ **1.1.5.** Todos os reservatórios de combustível devem ficar a uma distância mínima de segurança do gerador, segundo as normas vigentes.
- ▶ **1.1.6.** O combustível deve ser conservado em locais cujo pavimento não permita a penetração e o gotejamento do mesmo sobre chamas situadas em locais abaixo desse, que possam causar o seu acendimento.
- ▶ **1.1.7.** A conservação do combustível deve ser efectuada em conformidade com a normativa vigente.

1.2 SEGURANÇA:

- ▶ **1.2.1.** Não use jamais o gerador em locais nos quais haja gasolina, solventes para tintas ou outros vapores altamente inflamáveis.
- ▶ **1.2.2.** Durante o uso do gerador, atenha-se a todas as portarias locais e à normativa vigente.
- ▶ **1.2.3.** Os geradores usados em proximidade de lonas, toldos ou outros materiais semelhantes de cobertura, devem ficar situados à distância de segurança desses. Aconselha-se também usar materiais de cobertura de tipo ignífugo.
- ▶ **1.2.4.** Use somente em áreas bem ventiladas. Prepare uma abertura adequada conforme as normas vigentes, a fim de introduzir ar fresco de fora.
- ▶ **1.2.5.** Alimente o gerador somente com corrente tendo tensão e frequência especificadas na placa de identificação do gerador.
- ▶ **1.2.6.** Use somente extensões de três fios adequadamente ligadas à massa.
- ▶ **1.2.7.** Distâncias mínimas de segurança, aconselhadas, intercorrentes entre o gerador e as substâncias inflamáveis são: saída anterior = 2,5 m; de lado, acima e atrás = 1,5 m.

- ▶ **1.2.8.** Ponha o gerador quente, ou em função, sobre uma superfície estável e nivelada, de modo a evite os riscos de incêndio.
- ▶ **1.2.9.** Mantenha os animais à distância de segurança do gerador.
- ▶ **1.2.10.** Desligue o gerador da ficha de rede, quando não é usado.
- ▶ **1.2.11.** Quando é controlado por um termóstato, o gerador pode acender-se em qualquer momento.
- ▶ **1.2.12.** Não use jamais o gerador em compartimentos frequentemente habitados, nem em quartos de dormir.
- ▶ **1.2.13.** Não bloqueie jamais a tomada de ar (lado posterior), nem a saída de ar (lado anterior) do gerador.
- ▶ **1.2.14.** Quando o gerador está quente, ou ligado à rede eléctrica, ou em função não deve jamais ser deslocado, manejado, reabastecido nem sujeito a nenhuma operação de manutenção.
- ▶ **1.2.15.** Não canalize o ar nem em entrada e nem na saída do gerador.
- ▶ **1.2.16.** Mantenha uma adequada distância de materiais inflamáveis, ou termolábeis (inclusive o cabo de alimentação) de partes quentes do gerador.
- ▶ **1.2.17.** Se o cabo de alimentação resultar danificado, deverá ser substituído pelo centro de assistência técnica, de modo a prevenir qualquer risco.

2. DESEMBALAGEM

- ▶ **Iº.** Remova todos os materiais de embalagem usados para empacotar e enviar o gerador e elimine-os segundo as normas vigentes.
- ▶ **IIº.** Extraia todos os artigos da embalagem.
- ▶ **IIIº.** Controle eventuais danos sofridos durante o transporte. Se o gerador parecer danificado, informe imediatamente o concessionário junto ao qual foi comprado.

3. MONTAGEM (29-44 kW)

(VEJA FIG. 1) Estes modelos são dotados de rodas e de alças/alça conforme o modelo. Tais componentes, completados pelos respectivos parafusos de montagem, estão situadas na caixa do gerador.

4. COMBUSTÍVEL

ADVERTÊNCIA: O gerador funciona somente com *DIESEL* ou *QUEROSENE*.

Use somente diesel ou querosene, para evitar riscos de incêndio ou de explosão. Não faça uso jamais de gasolina, nafta, solventes para tintas, álcool ou outros combustíveis altamente inflamáveis.

Use aditivos anticongelantes não tóxicos em caso de temperaturas muito baixas.

5. PRINCÍPIOS DE FUNCIONAMENTO

(VEJA FIG. 2)

- A.** Câmara e cabeçote de combustão,
- B.** Ventoinha, **C.** Motor, **D.** Compressor,
- E.** Reservatório.

O compressor (**D**) colocado em função pelo motor (**C**) comprime o ar, que através do orifício nebulizador, aspira o combustível do reservatório (**E**) por “**EFEITO VENTURI**”. O combustível nebulizado, em contacto com o acendedor, incendeia-se dentro da câmara de combustão (**A**). Os produtos da combustão são misturados com o fluxo de ar ambiente, gerado pela rotação da ventoinha (**B**) e impulsionados para fora do gerador. Uma foto-resistência, ligada a uma placa electrónica de controlo, verifica constantemente o funcionamento correcto do gerador, parando o ciclo em caso de anomalias.

6. FUNCIONAMENTO

ADVERTÊNCIA: Leia atentamente as "INFORMAÇÕES SOBRE A SEGURANÇA", antes de acender o gerador.

6.1 ACENDIMENTO DO GERADOR:

- ▶ I°. Siga todas as instruções relacionadas à segurança.
- ▶ II°. Controle a presença de combustível no reservatório.
- ▶ III°. Feche a tampa do reservatório.
- ▶ IV°. Ligue a ficha de alimentação à rede eléctrica (VEJA TENSÃO NA "TABELA DADOS TÉCNICOS").
- ▶ V°. Coloque o interruptor "ON/OFF" em posição "ON" (I) (VEJA FIG. 3-4). O gerador deverá acender-se dentro de poucos segundos. Se o gerador não se accionar, consulte o parágrafo "11. IDENTIFICAÇÃO PROBLEMA".
- ▶ VI°. Para os modelos com termóstato ambiente, verifique a posição do manípulo (VEJA FIG. 5).

OBS.: EM CASO DE DESLIGAMENTO DO GERADOR DEVIDO A ESGOTAMENTO DE COMBUSTÍVEL, COMPLETE O RESERVATÓRIO E REACTIVE O GERADOR (VEJA PARÁG. 6.2).

6.2 REACTIVAÇÃO DO GERADOR:

Nos modelos com "RESET" automático desligue e religue o gerador (VEJA FIG. 3-4).

6.3 DESLIGAMENTO DO GERADOR:

- ▶ I°. Coloque o interruptor "ON/OFF" em posição "OFF" (0) (VEJA FIG. 3-4).

7. REGULAÇÃO DA PRESSÃO DO

COMPRESSOR (VEJA FIG. 6)

COM O DESGASTE DO GERADOS, PODERIA TORNAR-SE NECESSÁRIO O RESTABELECIMENTO DA PRESSÃO DO COMPRESSOR.

- ▶ I°. Identifique na "TABELA DADOS TÉCNICOS", a pressão correcta (Bar - PSI - kPa) do seu gerador.
- ▶ II°. Remova o parafuso/tampa do acoplamento do manómetro (A).
- ▶ III°. Monte o manómetro (não fornecido, veja "ACESSÓRIOS").
- ▶ IV°. Acenda o gerador.

- ▶ V°. Use o parafuso de regulação girando em sentido horário para aumentar a pressão e em sentido anti-horário para diminuí-la (B).
- ▶ VI°. Remova o manómetro e restabeleça o parafuso/tampa (A).

8. LIMPEZA DO FILTRO DO RESERVATÓRIO (VEJA FIG. 7)

CONFORME A QUALIDADE DO COMBUSTÍVEL QUE É EMPREGADO, PODE TORNAR-SE NECESSÁRIA A LIMPEZA DO FILTRO DO RESERVATÓRIO.

- ▶ I°. Remova a tampa (A) do reservatório.
- ▶ II°. Extraia o filtro (B) do reservatório.
- ▶ III°. Limpe o filtro (B) com combustível limpo, prestando atenção para não danificá-lo.
- ▶ IV°. Remonte o filtro (B) no reservatório.
- ▶ V°. Feche a tampa (A).

9. CONSERVAÇÃO E TRANSPORTE

A FIM DE CONSERVAR E/OU TRANSPORTAR DA MELHOR FORMA O GERADOR, ACONSELHA-SE SEGUIR O PROCEDIMENTO SEGUINTE:

- ▶ I°. Esvazie o reservatório do combustível (alguns modelos são dotados de uma tampa de descarga posto no fundo do reservatório. Em tal caso, remova a tampa de descarga e retire o combustível).
- ▶ II°. Se se nota a presença de resíduos, coloque combustível limpo no reservatório e descarregue novamente.
- ▶ III°. Feche a tampa do reservatório e/ou eventualmente a tampa de descarga e elimine o combustível de modo apropriado e segundo as normas vigentes.
- ▶ IV°. A fim de conservar da melhor forma o gerador, aconselha-se mantê-lo em posição nivelada, para evitar o vazamento de combustível, e conservá-lo em um local seco, reparado de possíveis danos externos.

ADVERTÊNCIA: ANTES DE EFECTUAR QUALQUER MANUTENÇÃO OU REPARO, DESLIGUE O CABO DE ALIMENTAÇÃO DA REDE ELÉCTRICA, E ASSEGURE-SE QUE O GERADOR ESTÁ FRIO.

10. PROGRAMA DE MANUTENÇÃO PREVENTIVA

COMPONENTE	FREQUÊNCIA DE MANUTENÇÃO	PROCEDIMENTO DE MANUTENÇÃO
Reservatório de combustível	Esvazie e enxágue o reservatório com combustível limpo a cada 150-200 horas de trabalho	Esvazie e enxágue o reservatório com combustível limpo (VEJA PARÁG. 9)
Filtros de saída de ar e antipó	Limpe e substitua conforme a necessidade	Consulte o centro de assistência
Filtro de entrada de ar	Limpe ou substitua a cada 500 horas de trabalho ou conforme a necessidade	Consulte o centro de assistência
Filtro do combustível	Limpe ou substitua duas vezes por estação de trabalho ou conforme a necessidade	Consulte o centro de assistência
Acendedor	Limpe ou substitua a cada 1.000 horas de trabalho ou conforme a necessidade	Consulte o centro de assistência
Pás da ventoinha	Limpe e substitua conforme a necessidade	Consulte o centro de assistência

pt

11. IDENTIFICAÇÃO DE PROBLEMAS

PROBLEMA	POSSÍVEL CAUSA	POSSÍVEL SOLUÇÃO
O gerador não se acciona	<ol style="list-style-type: none"> Gerador em bloqueio Interruptor de acendimento em posição "OFF" (0) Falta de alimentação Cabo de alimentação interrompido Placa de controlo em bloqueio Definição errada do termóstato ambiente (se presente) 	<ol style="list-style-type: none"> Reactive o gerador (VEJA PARÁG. 6.2) Coloque o interruptor de acendimento em posição "ON" (I) (VEJA FIG. 3-4) Insira correctamente o cabo de alimentação à ficha de rede eléctrica Consulte o centro de assistência 5A. Reactive o gerador (VEJA PARÁG. 6.2) 5B. Consulte o centro de assistência Use o termóstato ambiente, colocando-o em uma temperatura superior à do ambiente de trabalho (VEJA FIG. 5)
O motor acciona-se mas a chama não se acende	<ol style="list-style-type: none"> Falta de combustível Pressão errada da bomba Acendedor sujo Filtro de combustível sujo Orifício sujo Presença de substâncias estranhas no reservatório Dispositivo de controlo da chama avariado 	<ol style="list-style-type: none"> Reabasteça de combustível e eventualmente reactive o gerador Regule a pressão do compressor (VEJA PARÁG. 7) Consulte o centro de assistência Consulte o centro de assistência Consulte o centro de assistência Esvazie e encha novamente o reservatório com combustível limpo (VEJA PARÁG. 9) Consulte o centro de assistência
A ventoinha está bloqueada ou gira lentamente	<ol style="list-style-type: none"> Rotor da bomba bloqueado Motor avariado 	<ol style="list-style-type: none"> Consulte o centro de assistência Consulte o centro de assistência

ATENÇÃO: NO MOMENTO DA REACTIVAÇÃO, ASSEGURE-SE QUE REACTIVOU O GERADOR POR MEIO DO BOTÃO CORRECTO. (VEJA PARÁG. 6.2)

VIGTIGT: DENNE BRUGERMANUAL SKAL LÆSES OG FORSTÅS, INDEN SAMMENSÆTNING, IBRUGTAGELSE ELLER VEDLIGEHOLDELSE AF DENNE GENERATOR. EN FORKERT ANVENDELSE AF GENERATOREN KAN FORÅRSAGE ALVORLIGE LÆSIONER. MANUALEN SKAL OPBEVARES FOR YDERLIGERE REFERENCE I FREMTIDEN.

1. SIKKERHED- SOPLYSNINGER

ADVARSLER

 **VIGTIGT:** Denne apparat må ikke bruges brug af personer med reducerede fysiske, sensoriske og mentale evner (inkluderet børn), eller af ikke faglærte personer, hvis de ikke overvåges af en anden person, ansvarlig for deres sikkerhed. Børnene skal kontrolleres, for at sikre sig at de ikke lejer med apparatet.

 **FARE:** Kulilteforgiftning kan vise sig dødsfarlig.

De første tegn for kulilteforgiftning ligner influenzasymptomer, med hovedpine, svimmelhed og/eller kvalme. Disse symptomer kan være forårsaget af fejl i generatorens funktion. **SKULLE SÅDANNE SYMPTOMER VISE SIG, SKAL MAN STRAKS GÅ UDENDØRS** og tage generatoren til reparation reparere hos en teknisk assistance center.

1.1 FORSYNING:

- ▶ **1.1.1.** Personalet der skal sørge for forsyningen skal være faglært, og have fuldt kendskab til fabrikantens instruktioner og til standarderne vedrørende forsyningen af generatorer i fuld sikkerhed.
- ▶ **1.1.2.** Anvende kun det type brændstof, udtrykkelig specificeret i generatorens identifikationsskilt.
- ▶ **1.1.3.** Inden generatoren forsynes, skal den slukkes og vente til den køles ned.
- ▶ **1.1.4.** Brandstoffets lagringstanke skal opbevares i en separat struktur.

- ▶ **1.1.5.** Alle brændstofftanke skal være på en minimal sikkerhedsafstand fra generatoren, ifølge de pågældende standarder.
- ▶ **1.1.6.** Brændstoffet skal opbevares i lokaler hvor det ikke kan trænge ind i gulvet og dryppe på understående flammer, der kan forårsage antændingen.
- ▶ **1.1.7.** Brændstoffet skal opbevares i overensstemmelse med de pågældende standarder.

1.2 SIKKERHED:

- ▶ **1.2.1.** Generatoren må aldrig anvendes i lokaler, hvor der findes benzin, opløsningsmidler til lak, eller andre højt antændelige dampe.
- ▶ **1.2.2.** Under drift af generatoren skal man overholde alle lokale forordninger og pågældende standarder.
- ▶ **1.2.3.** Generatorer der anvendes i nærheden af tæpper, gardiner eller andre lignende dækningsmaterialer, skal placeres på en sikkerhedsafstand fra materialerne. Det tilrådes desuden at anvende brandsikre dækningsmaterialer.
- ▶ **1.2.4.** De må kun anvendes i områder med tilstrækkelig luftcirkulation. Man skal indrette en egnet åbning, ifølge de pågældende standarder, for at der kan komme frisk luft ind.
- ▶ **1.2.5.** Generatoren må kun forsynes med strøm der har spænding og frekvens som angivet på apparatets identifikationsskilt.
- ▶ **1.2.6.** Anvende kun forlængerledninger med tre tråde, tilsluttet jord.
- ▶ **1.2.7.** De minimale anbefalede sikkerhedsafstand mellem generatoren og brandbare stoffer er: foran = 2,5 m; til siden, opad og bagved = 1,5 m.

- ▶ **1.2.8.** Den varme generator skal placeres på en stabil og nivelleret overflade, for at undgå risiko for brand.
- ▶ **1.2.9.** Dyr skal altid holdes på en sikkerhedsafstand fra generatoren.
- ▶ **1.2.10.** Når generatoren ikke anvendes, skal den slutes fra nettets stikkontakt.
- ▶ **1.2.11.** Hvis generatoren er termostatkontrolleret, kan den tændes når som helst.
- ▶ **1.2.12.** Generatoren må aldrig anvendes i rum hvor der tit opholdes mennesker eller i soveværelser.
- 1.2.13.** Generatorens luftindtag (på bagsiden), og luftudtag (foran) må aldrig være dækket.
- 1.2.14.** Når generatoren er varm, eller tilsluttet en elektrisk net, eller i drift, må den absolut ikke flyttes, håndteres forsynes eller udsat for noget vedligeholdelsesindgreb.
- ▶ **1.2.15.** Luften i indgang eller udgang fra generatoren må aldrig kanaliseres.
- ▶ **1.2.16.** Brandbare eller let antændelige materialer (inkluderet forsyningskablet) skal altid holdes på en sikkerhedsafstand fra generatorens varme dele.
- ▶ **1.2.17.** Hvis forsyningskablet vises beskadiget, skal den udskiftes af en teknisk assistance center, for at forebygge enhver risiko.

2. INDPAKNING

- ▶ **I°.** Fjerne alle emballagematerialer, der er anvendt til indpakning og afsendelse af generatoren, og sørge for at bortskaffe dem ifølge de pågældende standarder.
- ▶ **II°.** Tage alle dele ud af emballagen.
- ▶ **III°.** Kontrollere eventuelle skader, der er fremkommet under transporten. Hvis generatoren vises beskadiget, skal man straks oplyse koncessionshaveren, hvor den er blevet købt.

3. SAMMENSÆTNING

(29-44 kW) (JVF. FIG. 1) Disse modeller er udstyret med hjul og håndtag/håndtager, efter type model. Komponenterne, sammen med monteringstilbehør, findes i generatorens æske.

4. BRÆNDSTOF

ADVARSEL: Generatoren kører kun med DIESELOLIE eller PETROLEUM.

Anvende kun diesellole eller petroleum, for at undgå fare for brand eller eksplosion. Undgå at bruge benzin, nafta, opløsningsmidler til lak, alkohol eller andre let antændelige brændstoffer.

Anvende frostbeskyttende midler der ikke er giftige, i tilfælde af meget lave temperaturer.

5. DRIFTSPRINCIPPER (JVF. FIG. 2)

A. Brandkammer og forbrændingshoved,
B. Ventil, **C.** Motor, **D.** Kompressor, **E.** Tank.

Kompressoren (**D**) sættes i drift af motoren (**C**) og komprimerer luften, der gennem en forstøvningsdyse, udsuger brændstoffet fra tanken (**E**) takket være "**VENTURI EFFEKTEN**". Det forstøvede brændstof, der kommer i kontakt med tænderen, antændes i brandkammeret (**A**). Forbrændingsprodukterne blandes med luftstrømmingen, der dannes af ventilens rotation (**B**), og udstødes af generatoren. En fotomodstand, sluttet til en elektronisk kontrolkort, kontrollerer hele tiden generatorens funktionsdygtighed, og afbryder cyklussen, ved driftsfejl.

6. DRIFT

ADVARSEL: Læse omhyggeligt "SIKKE RHEDSOPLYSNINGERNE", inden man tænder generatoren.

6.1 START AF GENERATOREN:

- ▶ *I*°. Følge alle sikkerhedsoplysninger.
- ▶ *II*°. Kontrollere at der er brændstof til stede i tanken.
- ▶ *III*°. Sætte tankens prop på igen.
- ▶ *IV*°. Tilslutte forsyningsstikket til elforsyningen (*JVF. SPÆNDING I "TABELLEN OVER TEKNISKE DATA"*).
- ▶ *V*°. Sætte afbryderen "ON/OFF" i position "ON" (I) (*JVF. FIG. 3-4*). Generatoren tændes i løbet af få sekunder. Hvis den ikke starter, slå op i paragraf "*11. FEJLFINDING*".
- ▶ *VI*°. På modeller med miljøtermostat, kontrollere drejeknappens position (*JVF. FIG. 5*).

N.B.: HVIS GENERATOREN SLUKKES PÅ GRUND AF MANGEL PÅ BRÆNDSTOF, SKAL MAN PÅFYLDE TANKEN OG GENSTARTE GENERATOREN (*JVF. PAR. 6.2*).

6.2 RESET AF APPARATET:

På modeller med automatisk "RESET", kan man bare slukke og genstarte generatoren (*JVF. FIG. 3-4*).

6.3 STOP AF GENERATOREN:

- ▶ *I*°. Sætte afbryderen "ON/OFF" i position "OFF" (0) (*JVF. FIG. 3-4*).

7. JUSTERING

AF TRYKKET I

KOMPRESSOREN (*JVF. FIG. 6*)

PGA. GENERATORENS SLITAGE, KAN DET VÆRE NØDVENDIGT AT GENINDSTILLE TRYKKET I KOMPRESSOREN.

- ▶ *I*°. I "*TABELLEN OVER TEKNISKE DATA*", finde det krævede tryk (Bar - PSI - kPa) for den specifikke generator.
- ▶ *II*°. Fjerne skruen/tappen til fastgøring af manometeret (*A*).
- ▶ *III*°. Montere manometeret (ikke medleveret, *JVF. "TILBEHØR"*).
- ▶ *IV*°. Starte generatoren.
- ▶ *V*°. Virke på justeringsskruen, ved at dreje den med uret for at øge trykket, og mod uret for at nedsætte trykket (*B*).

- ▶ *VI*°. Fjerne manometeret og sætte skruen/tappen på igen (*A*).

8. RENGØRING

TANKFILTER (*JVF. FIG. 7*)

I HENHOLD TIL BRÆNDSTOFFETS KVALITET, DER ER I BRUG, KAN DET VÆRE NØDVENDIGT AT RENGØRE TANKENS FILTER.

- ▶ *I*°. Fjerne tankens prop (*A*).
- ▶ *II*°. Fjerne filtret (*B*) fra tanken.
- ▶ *III*°. Rengøre filtret (*B*) med rent brændstof, med stor omhu, for at undgå at beskadige den.
- ▶ *IV*°. Montere filtret (*B*) i tanken igen.
- ▶ *V*°. Lukke proppen (*A*).

9. OPBEVARELSE OG

TRANSPORT

FOR AT OPBEVARE OG/ELLER TRANSPORTERE GENERATOREN, TILRÅDES DET AT GÅ FREM SOM FØLGENDE:

- ▶ *I*°. Tømme brændstoftanken (visse modeller er udstyret med en udtømningsprop, der sidder på bunden af tanken). I dette tilfælde, skal man fjerne proppen og tømme brændstoffet).
- ▶ *II*°. Hvis der er rester i tanken, kan man fylde rent brændstof, for at skylle og tømme igen.
- ▶ *III*°. Lukke tankens prop og/eller eventuelt udtømningsproppen og bortskaffe brændstoffet ifølge de pågældende standarder.
- ▶ *IV*°. For at opbevare generatoren korrekt, tilrådes det at placere den i en nivelleret position, for at undgå udslip af brændstoffet, og på et tørt sted, beskyttet fra udvendige agenser.

ADVARSEL: INDEN DER FORETAGES HVILKEN SOM HELST VEDLIGEHOJDELSE ELLER REPARATION, SKAL MAN SLUTTE FORSYNINGSKABLET FRA NETTET, OG KONTROLLERE AT GENERATOREN ER KOLD.

10. PROGRAM OVER FOREBYGGENDE VEDLIGEHOJDELSE

KOMPONENT	FREKVENS VEDLIGEHOJDELSE	FREMANGSMÅDE TIL VEDLIGEHOJDELSE
Brændstoftank	Tømme tanken med brændstoffet og skylle med rent brændstof hver 150-200 driftstimer	Tømme tanken med brændstoffet og skylle med rent brændstof. <i>(JVF. PAR. 9)</i>
Luffilter i udgang og støvbeskyttende filter	Rengøre eller udskifte om nødvendigt	Kontakte den tekniske assistance center
Luffilter i indgang	Rengøre eller udskifte efter 500 driftstimer, eller når det er nødvendigt	Kontakte den tekniske assistance center
Brændstoffilter	Rengøre eller udskifte to gange per driftssæson, eller når det er nødvendigt	Kontakte den tekniske assistance center
Tænder	Rengøre eller udskifte efter 1.000 driftstimer, eller når det er nødvendigt	Kontakte den tekniske assistance center
Ventilvinger	Rengøre eller udskifte om nødvendigt	Kontakte den tekniske assistance center

da

11. FEJLFINDING

FEJL	MULIG ÅRSAG	MULIG LØSNING
Generatoren startes ikke	<ol style="list-style-type: none"> 1. Generator blokeret 2. Tændingsknappen i position "OFF" (0) 3. Manglende forsyning 4. Forsyningskabel afbrudt 5. Kontrolkort blokeret 6. Fejlindstilling af miljøtermostaten (hvis til stede) 	<ol style="list-style-type: none"> 1. Foretage en reset af apparatet <i>(JVF. PAR. 6.2)</i> 2. Sætte tændingsknappen i position "ON" (I) <i>(JVF. FIG. 3-4)</i> 3. Stikke forsyningsstikket korrekt i nettets stikkontakt 4. Kontakte den tekniske assistance center 5A. Foretage en reset af apparatet <i>(JVF. PAR. 6.2)</i> 5B. Kontakte den tekniske assistance center 6. Stille miljøtermostaten på en temperatur der er højere end arbejdsmiljøtemperaturen <i>(JVF. FIG. 5)</i>
Motoren tændes, men der dannes ingen flamme	<ol style="list-style-type: none"> 1. Mangel på brændstof 2. Forkert pumpetryk 3. Snavset tænder 4. Snavset brændstoffilter 5. Snavset forstøvningsdyse 6. Fremmede legemer i tanken 7. Fejl i flammens kontrolanordning 	<ol style="list-style-type: none"> 1. Påfylde brændstof og foretage en reset af apparatet om nødvendigt 2. Justere trykket i kompressoren <i>(JVF. PAR. 7)</i> 3. Kontakte den tekniske assistance center 4. Kontakte den tekniske assistance center 5. Kontakte den tekniske assistance center 6. Tømme tanken med brændstoffet og påfylde med rent brændstof <i>(JVF. PAR. 9)</i> 7. Kontakte den tekniske assistance center
Motoren tændes, men der dannes ingen flamme	<ol style="list-style-type: none"> 1. Pumperotor blokeret 2. Fejl i motoren 	<ol style="list-style-type: none"> 1. Kontakte den tekniske assistance center 2. Kontakte den tekniske assistance center

GIV AGT: INDEN GENERATOREN STARTES IGEN, SKAL MAN KONTROLLERE AT MAN HAR UDFØRT EN RESET, MED RESET KNAPPEN. (JVF. PAR. 6.2)

TÄRKEÄÄ: LUE JA YMMÄRRÄ TÄMÄ KÄYTTÖOPAS ENNEN TÄMÄN GENERAATTORIN KOKOAMISTA, KÄYTTÖÖNOTTOA TAI HUOLTOA. GENERAATTORIN VÄÄRÄ KÄYTTÖ VAI AIHEUTTAA VAKAVIA HENKILÖVAHINKOJA. SÄILYTÄ TÄTÄ KÄYTTÖOHJETTA TULEVAA TARVETTA VARTEN.

1. TURVALLISUUTEEN LIITTYVÄÄ TIETOA

VAROITUKSIA

 **TÄRKEÄÄ:** Tämä laite ei sovellu fyysisesti tai henkisesti rajoittuneiden henkilöiden käyttöön (lapset mukaan lukien) tai henkilöiden, joilla ei ole käyttöön liittyvää kokemusta, ellei heidän toimintaansa valvo ja opeta heidän turvallisuudesta vastaavat henkilöt. Lapsia on valvottava sen varmistamiseksi, etteivät he leiki laitteella.

 **VAARA:** Hiilimonoksidi voi olla hengenvaarallista.

Ensimmäiset hiilimonoksidimyrkytyksen oireet muistuttavat influenssaa ja siihen kuuluu päänsärkyä, huimausta ja/tai pahoinvointia. Kyseiset oireet voivat johtua generaattorin viallisesta toiminnasta. JOS NÄITÄ OIREITA ILMENEE, SIIRRY HETI ULKOILMAAN ja anna generaattori korjattavaksi tekniseen huoltokeskukseen.

1.1 TANKKAUS:

- ▶ **1.1.1.** Tankkauksesta huolehtivan henkilöstön on oltava ammattitaitoinen ja tunnettava valmistajan antamat ohjeet sekä generaattoreiden turvalliseen tankkaamiseen liittyvät voimassa olevat määräykset.
- ▶ **1.1.2.** Käytä yksinomaan generaattorin kilvessä mainittua polttoainetyyppiä.
- ▶ **1.1.3.** Ennen tankkauksen suorittamista sammuta generaattori ja odota, että se jäähtyy.
- ▶ **1.1.4.** Polttoaineen varastointiin kuuluvia säiliöitä on pidettävä erillisessä rakennuksessa.

- ▶ **1.1.5.** Kaikkien polttoainesäiliöiden on oltava minimin turvaetäisyyden päässä generaattorista voimassa olevien lakien mukaisesti.
- ▶ **1.1.6.** Polttoainetta on säilytettävä tiloissa joiden lattia ei salli sen tunkeutumista ja tihkumista alla oleviin liekkeihin, jotka voivat saada sen syttymään.
- ▶ **1.1.7.** Polttoainetta on säilytettävä voimassa olevien asetusten mukaisesti.

1.2 TURVALLISUUS:

- ▶ **1.2.1.** Älä koskaan käytä generaattoria tiloissa joissa on bensiiniä, maaleille tarkoitettuja liuotainaineita tai muita erittäin tulenarkoja höyryjä.
- ▶ **1.2.2.** Generaattorin käytön aikana noudata kaikkia paikallisia määräyksiä ja voimassa olevia lakeja.
- ▶ **1.2.3.** Lähellä pressuja, verhoja tai muita samankaltaisia peitemateriaaleja käytettyjä generaattoreita on pidettävä turvaetäisyydellä siitä. Palonkestävien peitemateriaalien käyttö on lisäksi suositeltavaa.
- ▶ **1.2.4.** Käytä yksinomaan kunnolla tuuletetuissa tiloissa. Valmistele sopiva aukko voimassa olevien määräysten mukaisesti, jotta raikasta ilmaa saataisiin ulkoa.
- ▶ **1.2.5.** Syötä generaattoriin yksinomaan sen arvokilvessä merkittyä sähköjännitettä ja -taajuutta.
- ▶ **1.2.6.** Käytä yksinomaan kolmijohdin jatkojohtoja, jotka on maadoitettu.
- ▶ **1.2.7.** Suositellut minimietäisyydet generaattorin ja tulenarkojen materiaalien välillä: ulostulo edessä = 2,5 m, sivussa, päällä ja takana = 1,5 m.
- ▶ **1.2.8.** Aseta kuuma, käynnissä oleva generaattori vakaalle ja tasaiselle pinnalle, jotta tulipalovaaraa voitaisiin välttää.
- ▶ **1.2.9.** Pidä eläimiä turvaetäisyydellä generaattorista.

- ▶ **1.2.10.** Kytke generaattori irti verkkopistokkeesta kun sitä ei käytetä.
- ▶ **1.2.11.** Termostaatin ohjaama generaattori voi käynnistyä minä hetkenä hyvänsä.
- ▶ **1.2.12.** Älä koskaan käytä generaattoria yleisesti asutuissa tiloissa äläkä makuuhuoneissa.
- ▶ **1.2.13.** Älä koskaan tuki generaattorin ilmanottoaukkoa (takapuoli) äläkä ilmanpoistoaukkoa (etupuoli).
- ▶ **1.2.14.** Kun generaattori on kuuma, sähköverkkoon kytketty tai käynnissä, sitä ei saa koskaan siirtää, käsitellä, tankata tai huoltaa miltään osin.
- ▶ **1.2.15.** Älä kanavoi ilmaa joka menee sisään tai tulee ulos generaattorista.
- ▶ **1.2.16.** Pidä riittävä etäisyys generaattorin kuumien osien ja tulenarkojen tai lämmön vaikutuksesta disosisoituvien materiaalien välillä.
- ▶ **1.2.17.** Jos virtajohto vahingoittuu, vaihdata se uuteen teknisessä huollossa, jotta riskitekijöiden syntymistä ennaltaehkäistäisiin.

2. PAKKAUKSETA

POISTAMINEN

- ▶ **I°.** Ota kaikki generaattorin pakkaamisessa ja lähetyksessä käytetyt pakkausmateriaalit pois ja hävitä ne voimassa olevien määräysten mukaan.
- ▶ **II°.** Ota kaikki osat pois pakkauksesta.
- ▶ **III°.** Tarkista mahdolliset kuljetuksen aikana syntyneet vahingot. Jos generaattori näyttää vahingoittuneelta, ilmoita siitä välittömästi liikkeeseen, josta se hankittiin.

3. KOKOAMINEN (29-44 kW)

(KS. KUVA 1) Nämä mallit on varustettu pyörillä ja kavalla/kahvoilla mallista riippuen. Kyseiset osat on asetettu vastaavien asennusruvien kanssa generaattorin laatikkoon.

4. POLTTOAINE

VAROITUS:	Generaattori	toimii
yksinomaan	DIESELILLÄ	TAI
KEROSIINILLA.		

Käytä yksinomaan dieseliä tai kerosiinia, jotta tulipalo- tai räjähdysvaaralta vältyttäisiin. Älä koskaan käytä bensiniä, öljyä, maaleille tarkoitettuja liuottimia tai muita erittäin tulenarkoja polttoaineita.

Käytä myrkyttömiä pakkasnestettä erittäin alhaisissa lämpötiloissa.

5. TOIMINTAPERIAATTEET

(KATSO KUVA 2)

A. Polttokammio ja -pää, **B.** Tuuletin, **C.** Moottori, **D.** Kompressori, **E.** Säiliö.

Moottorin (**C**) käynnistämä kompressori (**D**) tiivistää ilmaa, joka imee polttoainetta säiliöstä (**E**) sumutinsuuttimen kautta ”**VENTURI-ILMIÖN**” vaikutuksesta. Sumutettu polttoaine syttyy palamaan kun se joutuu kosketuksiin sytyttimen kanssa polttokammion (**A**) sisällä. Palamistuotteet sekoittuvat ympäristön ilmvirtaukseen, joka syntyy tuulettimen kierrosta (**B**) ja niitä työnnetään generaattorin ulkopuolelle. Elektroniseen ohjauskorttiin liitetty valovastus tarkkailee jatkuvasti generaattorin oikeaa toimintaa ja pysäyttää jakson jos ongelmia ilmenee.

6. TOIMINTA

VAROITUS:	Lue	huolellisesti
“TURVALLISUUTEEN		LIITTYVÄT
TIEDOT”	ennen	generaattorin
käynnistämistä.		

6.1 GENERAATTORIN KÄYNNISTYS:

- I°. Noudata kaikkia turvallisuuteen liittyviä ohjeita.
- II°. Tarkista, että säiliössä on polttoainetta.
- III°. Kierrä kiinni säiliön tulppa.
- IV°. Kytke pistoke verkkovirtaan (KS. JÄNNITE ”TEKNISET TIEDOT SISÄLTÄVÄSTÄ TAULUKOSTA”).
- V°. Käännä ”ON/OFF” katkaisin asentoon ”ON” (I) (KS. KUVA 3-4). Generaattorin tulisi käynnistyä muutaman sekunnin sisällä. Jos generaattori ei käynnisty, tutustu kappaleeseen ”11. ONGELMAN PAIKANTAMINEN”.
- VI°. Malleissa joissa on huonetermostaatti, tarkista nupin asento (KS. KUVA 5).

HUOM: JOS GENERAATTORIN SAMMUMINEN JOHTUU POLTTOAINEEN LOPPUMISESTA, LISÄÄ POLTTOAINETTA SÄILIÖÖN JA KUITTAA GENERAATTORI (KS. KAPPALE 6.2).

6.2 GENERAATTORIN KUITTAAMINEN:

Malleissa joissa on automaattinen ”RESET” sammuta ja käynnistä generaattori (KS. KUVA 3-4).

6.3 GENERAATTORIN SAMMUTTAMINEN:

- I°. Käännä ”ON/OFF” katkaisin asentoon ”OFF” (0) (KS. KUVA 3-4).

7. KOMPRESSORIN PAINEEN SÄÄTÄMINEN (KS. KUVA 6)

GENERAATTORIN KULUMISEN MYÖTÄ VOI OLLA TARPEEN PALAUTTAA KOMPRESSORIN PAINE.

- I°. Etsi ”TEKNISTEN TIETOJEN TAULUKOSTA”, kompressorisi oikea paine (Bar - PSI - kPa).
- II°. Irrota ruuvi/korkki painemittarin liitännästä (A).
- III°. Asenna painemittari (ei kuulu varustukseen, ks. ”LISÄVARUSTEET”).
- IV°. Käynnistä generaattori.

- V°. Käännä säätöruuvia myötöpäivään paineen lisäämiseksi ja vastapäivään sen vähentämiseksi (B).
- VI°. Irrota painemittari ja kierrä ruuvi/korkki takaisin paikoilleen (A).

8. SÄILIÖN SUODATTIMEN PUHDISTUS (KS. KUVA 7)

KÄYTETYN POLTTOAINEEN LAADUSTA RIIPPUEN SÄILIÖN SUODATTIMEN PUHDISTUS VOI OLLA TARPEEN.

- I°. Kierrä säiliön korkki (A) auki.
- II°. Irrota suodatin (B) säiliöstä.
- III°. Puhdista suodatin (B) puhtaalla polttoaineella ja varo, ettet vahingoita sitä.
- IV°. Asenna suodatin (B) takaisin säiliöön.
- V°. Sulje korkki (A).

9. SÄILYTYS JA KULJETUS

GENERAATTORIN SÄILYTYKSEN JA/TAI KULJETUKSEN KANNALTA ON SUOSITELTAVAA NOUDATTAA SEURAAVAA MENETELMÄÄ:

- I°. Tyhjennä polttoaine säiliöstä (joissakin malleissa säiliön pohjalla on tyhjennyskorkki. Kyseisessä tapauksessa irrota tyhjennyskorkki ja valuta polttoaine ulos).
- II°. Jos jäämiä ilmenee, kaada puhdasta polttoainetta säiliöön ja tyhjennä se uudelleen.
- III°. Sulje säiliön korkki ja/tai mahdollisesti tyhjennyskorkki ja hävitä polttoaine oikealla tavalla voimassa olevia lakeja noudattamalla.
- IV°. Generaattorin parasta säilytystä varten on suositeltavaa pitää sitä vaakasennossa, jotta polttoaineen ulostulolta vältyttäisiin ja säilyttää sitä kuivassa paikassa mahdollisten ulkoisten vahinkojen saavuttamattomissa.

VAROITUS: ENNEN MINKÄ TAHANSA HUOLTO- TAI KORJAUSTYÖN SUORITTAMISTA KYTKE VIRTajohto irti sähköverkosta ja varmistaa, että generaattori on kylmä.

10. ESIHUOLTO-OHJELMA

OSA	HUOLLON TIHEYS	HUOLTOMENETELMÄ
Polttoainesäiliö	Tyhjennä ja huuhtelee säiliö puhtaalla polttoaineella 150-200 työtunnin välein	Tyhjennä ja huuhtelee säiliö puhtaalla polttoaineella (KS. KAPPALE 9)
Ilman- ja pölyn ulostulosuodattimet	Rengøre eller udskifte om nødvendigt	Käännä teknisen huollon puoleen
Ilman sisäänmenosuodatin	Puhdista tai vaihda tarpeen mukaan	Käännä teknisen huollon puoleen
Polttoainesuodatin	Puhdista tai vaihda kaksi kertaa työkauden aikana tai tarpeen mukaan	Käännä teknisen huollon puoleen
Sytytin	Puhdista tai vaihda 1.000 työtunnin välein tai tarpeen mukaan	Käännä teknisen huollon puoleen
Tuulettimen siivet	Puhdista tai vaihda tarpeen mukaan	Käännä teknisen huollon puoleen

fi

11. ONGELMAN PAIKANTAMINEN

ONGELMA	MAHDOLLINEN SYY	MAHDOLLINEN RATKAISU
Generaattori ei käynnisty	<ol style="list-style-type: none"> 1. Generaattori lukittunut 2. Käynnistyskatkaisin asennossa "OFF" (0) 3. Virransyöttö puuttuu 4. Virtajohto katkennut 5. Ohjauskortti lukittunut 6. Huonetermostaatin väärä ohjelmointi (jos paikalla) 	<ol style="list-style-type: none"> 1. Kuittaa generaattori (KS. KAPPALE 6.2) 2. Käännä sytytyskatkaisin asentoon "ON" (I) (KS. KUVA 3-4) 3. Aseta virtajohto oikein sähköpistorasiaan 4. Käännä teknisen huollon puoleen 5A. Kuittaa generaattori (KS. KAPPALE 6.2) 5B. Käännä teknisen huollon puoleen. 6. Säädä huonetermostaattia kääntämällä se työympäristöön nähden korkeampaan lämpötilaan (KS. KUVA 5)
Moottori käynnistyy mutta liekki ei syty	<ol style="list-style-type: none"> 1. Polttoaine puuttuu 2. Pumpun väärä paine 3. Sytytin likainen 4. Polttoainesuodatin likainen 5. Suutin likainen 6. Säiliössä vieraita aineita 7. Liekin valvontalaite rikki 	<ol style="list-style-type: none"> 1. Tankkaa polttoainetta ja kuittaa generaattori mahdollisesti 2. Säädä kompressorin paine (KS. KAPPALE 7) 3. Käännä teknisen huollon puoleen 4. Käännä teknisen huollon puoleen 5. Käännä teknisen huollon puoleen 6. Tyhjennä ja täytä säiliö puhtaalla polttoaineella (KS. KAPPALE 9) 7. Käännä teknisen huollon puoleen
Tuuletin on lukittunut tai pyörii hitaasti	<ol style="list-style-type: none"> 1. Pumpun roottori lukittunut 2. Moottori rikki 	<ol style="list-style-type: none"> 1. Käännä teknisen huollon puoleen 2. Käännä teknisen huollon puoleen

HUOMIO: KUN GENERAATTORIA KÄYNNISTETÄÄN UUELLEEN VARMISTA, ETTÄ SE ON KUITATTU TARKOITUKSEN MUKAISEN PAINIKKEEN AVULLA. (KS. KAPPALE 6.2)

VIKTIG: LES OG FORSTÅ DENNE HÅNDBOKEN FØR DET UTFØRES MONTERING, IDRIFTSSETTING ELLER VEDLIKEHOLD AV DENNE GENERATOREN. EN FEIL BRUK AV GENERATOREN KAN FORÅRSAKE ALVORLIGE SKADER. TA VARE PÅ HÅNDBOKEN FOR FREMTIDIGE REFERANSER.

1. INFORMASJON **ANGÅENDE SIKKERHET**

ADVARSLER

 **VIKTIG:** Dette apparatet er ikke egnet for anvendelse av uerfarne personer eller personer (inkludert barn) med nedsatt fysisk og mental kapasitet og følelser, med mindre disse overvåkes av en person som er ansvarlig for deres sikkerhet. Barn må kontrolleres slik at man er sikker på at de ikke leker med apparatet.

 **FARE:** Kullosforgiftning kan være dødelig.

De første symptomene på kullosforgiftning ligner på dem for influensa, med hodepine, svimmelhet og/eller kvalme. Følgende symptomer kan forekomme hvis generatoren har funksjonsproblemer. **HVIS DE OVENNEVNT SYMPTOMENE FOREKOMMER MÅ MAN ØYEBLICKELIG GÅ UT I FRISK LUFT** og få teknisk servicesenter til å reparere generatoren.

1.1 FORSYNING:

- ▶ **1.1.1.** Personalet som skal utføre forsyningen må være kvalifisert og kjenne godt til både produsentens henvisninger og forskriftene som gjelder for en sikker forsyning av generatoren.
- ▶ **1.1.2.** Bruk kun den typen brennstoff som er spesifisert på generatorens merkeplate.
- ▶ **1.1.3.** Slå av generatoren og vent til den har kjølt seg ned før forsyningen utføres.
- ▶ **1.1.4.** Brenselets lagringstanker må befinne seg i en annen og atskilt struktur.

- ▶ **1.1.5.** I overensstemmelse med gjeldende forskrifter må alle brennstofftanker befinne seg ved en minimums sikkerhetsavstand fra generatoren.
- ▶ **1.1.6.** Brennstoffet må oppbevares i lokaler med gulv som ikke trenger gjennom og hvor eventuelle dråper ikke drypper ned på flammer, og på denne måten forårsaker antenning.
- ▶ **1.1.7.** Brennstoffet må oppbevares i overensstemmelse med gjeldende forskrifter.

1.2 SIKKERHET:

- ▶ **1.2.1.** Man må aldri bruke generatoren i lokaler hvor det finnes bensin, løsemidler for maling eller andre lett antenkelige damper.
- ▶ **1.2.2.** Når generatoren anvendes må man overholde alle lokale bestemmelser og gjeldende forskrifter.
- ▶ **1.2.3.** Generatorer som anvendes i nærheten av tepper, gardiner og andre lignende dekkmaterialer, må plasseres på en sikker avstand fra disse. Man råder også til å anvende brannsikre dekkmaterialer.
- ▶ **1.2.4.** Generatoren må kun anvendes i godt ventilerte lokaler. For å få inn frisk luft utenifra må man ordne til en egnet åpning, i overensstemmelse med gjeldende forskrifter.
- ▶ **1.2.5.** Generatoren må kun forsynes med strøm som har samme spenning og frekvens som den som er oppført på generatorens merkeplate.
- ▶ **1.2.6.** Bruk kun skjøteledninger med tre tråder, høvelig koblet sammen til en masse.
- ▶ **1.2.7.** Man råder til å opprettholde følgende minimums sikkerhetsavstander mellom generatoren og brannfarlige stoffer: utgang fremme = 2,5 m; på siden, over og bak = 1,5 m.

- ▶ **1.2.8.** Plasser generatoren på en stabil og nivellert overflate når denne er i drift eller er varm, slik at man unngår faren for brann.
- ▶ **1.2.9.** Hold dyr på en sikker avstand fra generatoren.
- ▶ **1.2.10.** Trekk ledning ut fra stikkkontakten når generatoren ikke er i bruk.
- ▶ **1.2.11.** Generatoren kan slå seg på når som helst når den er kontrollert av en termostat.
- ▶ **1.2.12.** Ikke la generatoren fungere i oppholdsrom eller i soverom.
- ▶ **1.2.13.** Ikke blokker generatorens luftinntak (på baksiden) eller luftuttak (på fremsiden).
- ▶ **1.2.14.** Når generatoren er varm, koblet til strømmettet eller er i drift må den ikke flyttes, manøvreres, forsynes eller utsettes for et hvilket som helst vedlikeholdsinngrep.
- ▶ **1.2.15.** Ikke kanaliser generatorens luft hverken i inngang eller i utgang.
- ▶ **1.2.16.** Hold brannfarlige og varmebestandigematerialer (innbefattet strømledningen) på en sikker avstand fra generatorens varme deler.
- ▶ **1.2.17.** Hvis strømledningen blir skadet må den byttes ut av teknisk servicesenter, slik at man unngår farer.

2. UTPAKKING

- ▶ **I°.** Ta vekk alle materialer som ble brukt for å pakke inn og sende generatoren. Avsett disse i overensstemmelse med gjeldende forskrifter.
- ▶ **II°.** Pakk alle artiklene ut fra emballasjen.
- ▶ **III°.** Kontroller om det har oppstått eventuelle skader under transporten. Hvis generatoren er skadet må man øyeblikkelig informere forhandleren hvor man kjøpte apparatet.

3. MONTERING (29-44 kW)

(SE FIG. 1) Disse modellene er utstyrt med hjul og et eller flere håndtak, alt etter hvilken modell man har valgt. Bestanddelene finner man i generatorens eske, sammen med tilhørende skruer og muttere for montering.

4. BRENSEL

ADVARSEL: Generatoren fungerer kun med DIESEL eller KEROSIN.

For å unngå faren for brann og eksplosjon må man kun anvende diesel eller kerosin. Man må aldri bruke bensin, nafta, løsemidler for maling, sprit eller annet lett antennelig brensel.

Hvis temperaturen er svært lav, må man bruke frosthindrende og ikke giftige tilleggsstoffer.

5. FUNKSJONSPRINSIPPER

(SE FIG. 2)

- A.** Forbrenningskammer og brennhode,
- B.** Vifte, **C.** Motor, **D.** Kompressor, **E.** Tank.

Kompressoren (**D**) settes i drift av motoren (**C**) og komprimerer luften. Denne suger opp brenselet fra tanken (**E**) gjennom innsprøytningsdysen, etter metoden **"VENTURI - EFFEKTEN"**. Brenseldampen tennes inne i forbrenningskammeret (**A**) når den kommer i kontakt med tenner. Forbrenningsproduktene blander seg med miljøets luftstrøm og støtes ut fra generatoren. Luftstrømmen skapes gjennom viftens (**B**) omdreining. En fotomotstand koblet til et elektronisk kontrollkort verifiserer hele tiden at generatoren fungerer riktig. Hvis det oppstår anomalier stanser den syklusen.

6. FUNKSJON

ADVARSEL: Les nøye gjennom "INFORMASJON ANGÅENDE SIKKERHET" før generatoren slås på.

6.1 ANTENNING AV GENERATOREN:

- ▶ **I°.** Følg alle henvisninger angående sikkerhet.
- ▶ **II°.** Kontroller at det finnes brensel i tanken.
- ▶ **III°.** Lukk igjen lokket på tanken.
- ▶ **IV°.** Sett i strø姆ledningen (**SE RIKTIG SPENNING I "TABELL MED TEKNISKE DATA"**).
- ▶ **V°.** Plasser "ON/OFF" bryter på "ON" (I) (**SE FIG. 3-4**). Generatoren slår seg på i løpet av få sekunder. Hvis den ikke starter opp må man slå opp i paragraf "11. INDIVIDUALISERING AV PROBLEMER".
- ▶ **VI°.** På modeller med romtermostat må man verifiser bryterens posisjon (**SE FIG. 5**).

NB: HVIS GENERATOREN STANSER OPP PÅ GRUNN AV MANGEL PÅ BRENSEL, MÅ MAN FYLLE TANKEN OG TILBAKESTILLE GENERATOREN (SE PARAGRAF 6.2).

6.2 TILBAKESTILLING AV GENERATOR:

På modeller med automatisk "RESET" slår man av og på generatoren (**SE FIG. 3-4**).

6.3 SLUKKING AV GENERATOR:

- ▶ **I°.** Plasser "ON/OFF" bryter på "OFF" (0) (**SE FIG. 3-4**).

7. REGULERING AV

KOMPRESSORENS TRYKK

(**SE FIG. 6**)

ETTER HVERT SOM GENERATOREN UTSETTES FOR SLITASJE, KAN DET VÆRE NØDVENDIG Å GJENOPPRETTE KOMPRESSORENS TRYKK.

- ▶ **I°.** Slå opp i "TABELL MED TEKNISKE DATA" og finn frem til riktig trykk for din generator (Bar - PSI - kPa).
- ▶ **II°.** Skru av skruen/lokket til manometerets kontakt (**A**).
- ▶ **III°.** Monter manometeret (ikke medlevert, slå opp i "TILLEGGSTYR").
- ▶ **IV°.** Slå på generatoren.
- ▶ **V°.** Grip inn på reguleringskruen. Vri den mot høyre for å øke trykket og mot venstre for å redusere trykket (**B**).

- ▶ **VI°.** Ta vekk manometeret og plasser tilbake skruen/lokket (**A**).

8. RENGJØRING AV

TANKFILTER (SE FIG. 7)

ALT ETTER KVALITETEN PÅ BRENSELET MAN ANVENDER, KAN DET VÆRE NØDVENDIG Å RENGJØRE TANKENS FILTER.

- ▶ **I°.** Ta av tankens lokk (**A**).
- ▶ **II°.** Trekk filteret (**B**) ut fra tanken.
- ▶ **III°.** Rengjør filteret (**B**) med rent brensel. Pass på at det ikke ødelegges.
- ▶ **IV°.** Monter filteret (**B**) tilbake i tanken.
- ▶ **V°.** Lukk igjen lokket (**A**).

9. OPPBEVARING OG

TRANSPORT

FOR Å KUNNE OPPBEVARE OG/ELLER TRANSPORTERE GENERATOREN PÅ BEST MULIG MÅTE, RÅDER MAN TIL Å FØLGE PROSEDYRENE SOM ER OPPFØRT UNDER:

- ▶ **I°.** Tøm tanken for brensel. (Enkelte modeller er utstyrt med et tappelokk på bunnen av tanken. Hvis dette er tilfellet fjerner man tappelokket og tømmer ut brenselet).
- ▶ **II°.** Hvis legger merke til avfallsprodukter i brenselet som tømmer, må man fylle på med rent brensel og tømme tanken på nytt.
- ▶ **III°.** Lukk igjen tankens lokk og/eller eventuelt tappelokket. Avsett brenselet på en egnet måte og i overensstemmelse med gjeldende forskrifter.
- ▶ **IV°.** For å ta best mulig vare på generatoren råder man til at den plasseres flatt, slik at brenselet ikke renner ut, og at den oppbevares på et sted som er tørt og skjermet mot mulige utvendige skader.

ADVARSEL: FØR MAN UTFØRER ET HVILKET SOM HELST INNGREP FOR VEDLIKEHOLD ELLER REPARASJON, MÅ LEDNINGEN KOBLES FRA STRØMNETTET OG GENERATOREN NEDKJØLES.

10. PROGRAM FOR FOREBYGGENDE VEDLIKEHOLD

BESTANDDEL	HYPPIGHET FOR VEDLIKEHOLD	FREMANGSMÅTE FOR VEDLIKEHOLD
Brenseltank	Tøm og skyll tanken med rent brensel hver 150-200 arbeidstime	Tøm og skyll tanken med rent brensel (SE PAR. 9)
Luftfilter i utgang og støvfilter	Rengjør eller bytt ut, alt etter behov	Ta kontakt med servicesenter
Luftfilter i inngang	Rengjør eller bytt ut hver 500 arbeidstime, eller etter behov	Ta kontakt med servicesenter
Brenselfilter	Rengjør eller bytt ut to ganger hver arbeidsårstid, eller etter behov	Ta kontakt med servicesenter
Tenner	Rengjør eller bytt ut hver 1.000 arbeidstime, eller etter behov	Ta kontakt med servicesenter
Vifteskovler	Rengjør eller bytt ut, alt etter behov	Ta kontakt med servicesenter

no

11. INDIVIDUALISERING AV PROBLEMER

PROBLEM	MULIG ÅRSAK	MULIG LØSNING
Generatoren starter ikke opp	<ol style="list-style-type: none"> 1. Generatoren er blokkert 2. Bryteren er plassert på "OFF" (0) 3. Mangel på strøm 4. Strømledningen er avbrutt 5. Kontrollkortet er blokkert 6. Romtermostaten er ikke riktig innstilt (der hvor den finnes) 	<ol style="list-style-type: none"> 1. Tilbakestill generatoren (SE PAR. 6.2) 2. Plasser bryter i posisjon "ON" (I) (SE FIG. 3-4) 3. Sett ledningen i stikkontakten på riktig måte 4. Ta kontakt med servicesenter 5A. Tilbakestill generatoren (SE PAR. 6.2) 5B. Ta kontakt med servicesenter 6. Grip inn på romtermostaten og plasser den på en høyere temperatur enn arbeidslokalet (SE FIG. 5)
Motoren starter opp men flammen tennes ikke	<ol style="list-style-type: none"> 1. Mangel på brensel 2. Feilt pumpetrykk 3. Tenner er skitten 4. Brenselfilteret er skittent 5. Dysen er skitten 6. Det finnes fremmedlegemer i tanken 7. Anordningen som kontrollerer flammen er ødelagt 	<ol style="list-style-type: none"> 1. Fyll på med brensel og eventuelt tilbakestill generatoren 2. Reguler kompressorens trykk (SE PAR. 7) 3. Ta kontakt med servicesenter 4. Ta kontakt med servicesenter 5. Ta kontakt med servicesenter 6. Tøm tanken og fyll den opp med rent brensel (SE PAR. 9) 7. Ta kontakt med servicesenter
Viften er blokkert eller dreier sakte	<ol style="list-style-type: none"> 1. Pumpens rotor er blokkert 2. Motoren er ødelagt 	<ol style="list-style-type: none"> 1. Ta kontakt med servicesenter 2. Ta kontakt med servicesenter

VÆR OPPMERKSOM: NÅR GENERATOREN STARTES OPP IGJEN MÅ MAN FORSIKRE SEG OM AT DEN BLE TILBAKESTILT GJENNOM TILHØRENDE KNAPP. (SE PAR. 6.2)

VIKTIGT: DENNA ANVÄNDARHANDBOK SKA LÄSAS IGENOM OCH FÖRSTÅS INNAN DU UTFÖR MONTERING, IDRIFTTAGNING ELLER UNDERHÅLLET AV DENNA GENERATOR. EN FELAKTIG ANVÄNDNING AV GENERATORN KAN LEDA TILL ALLVARLIGA SKADOR. FÖRVARA DENNA HANDBOK FÖR FRAMTIDA BEHOV.

1. SÄKERHETS- INFORMATION

VARNING

 **VIKTIGT:** Det är inte lämpligt att låta personer (även barn) med nedsatt fysisk eller mental förmåga, nedsatta sinnesintryck eller som är okunniga använda denna apparat utan att de övervakas av en person som ansvarar för deras säkerhet. Barn ska hållas under uppsikt så att de inte leker med apparaten.

 **FARA:** Inandning av kolmonoxid kan leda till död.

De första tecknen på inandning av kolmonoxid liknar symptomen för influensa, med huvudvärk, yrsel och/eller illamående. En felaktig funktion på generatoren kan orsaka dessa symptom. **OM DU KÄNNER AV DESSA SYMPTOM SKA DU GENAST GÅ UT I FRISKA LUFTEN** och kontakta Teknisk service för att låta generatoren repareras.

1.1 PÅFYLLNING:

- ▶ **1.1.1.** Den personal som utsetts till apparatens bränslepåfyllning ska vara kvalificerad och vara väl förtrogen både med tillverkarens instruktioner och med rådande lagstiftning om hur en säker bränslepåfyllning av generatorer ska utföras.
- ▶ **1.1.2.** Använd enbart den typ av bränsle som uttryckligen indikeras på generatorns märkskylt.
- ▶ **1.1.3.** Innan påfyllningen utförs ska du stänga av generatoren och vänta tills den kallnat.
- ▶ **1.1.4.** Lokalen som bränslets lagringstankar förvaras i ska vara separerad från den som generatoren finns i.

- ▶ **1.1.5.** Samtliga bränsletankar ska hållas på säkerhetsavstånd från generatoren i enlighet med gällande lagstiftning.
- ▶ **1.1.6.** Golvet i lokalen som bränslet förvaras i ska ha egenskapen att bränslet inte kan tränga in, detta för att undvika att det kan droppa ned på eventuella underliggande fria lågor och ge upphov till brand.
- ▶ **1.1.7.** Bränslet ska förvaras i enlighet med rådande lagstiftning.

1.2 SÄKERHET:

- ▶ **1.2.1.** Generatoren ska inte användas i lokaler där det förekommer bensin, thinner eller andra mycket lättantändliga ångor.
- ▶ **1.2.2.** Under generatorns användning ska samtliga lokala regler och lagar följas.
- ▶ **1.2.3.** När generatoren används i närheten av presenningar, tält eller andra liknande överdrag ska generatoren befinna sig på säkert avstånd från dessa. Vi rekommenderar dessutom att du använder överdrag som är av brandsäkert material.
- ▶ **1.2.4.** Använd enbart generatoren i ordentligt luftade lokaler. Gör i ordning en öppning som överensstämmer med rådande lagstiftning så att frisk utomhusluft kan ventileras lokalen.
- ▶ **1.2.5.** Strömmen som generatoren matas med ska ha samma spänning och frekvens som det som anges på generatorns märkskylt.
- ▶ **1.2.6.** De förlängningssladdar som används ska ha tre trådar och vara anslutna till jord.
- ▶ **1.2.7.** De rekommenderade säkerhetsavstånden mellan generatoren och eventuella brandfarliga ämnen är: På framsidan = 2,5 m. På sidorna, ovanför och på baksidan = 1,5 m.

- ▶ **1.2.8.** När generatorn är varm, eller i drift, ska den ställas på stadig och plan yta för att förhindra brandrisken.
- ▶ **1.2.9.** Håll djur på säkert avstånd från generatorn.
- ▶ **1.2.10.** Dra ut kontakten på generatorn från eluttaget när den inte används.
- ▶ **1.2.11.** När generatorn är termostatstyrd kan den starta i vilken stund som helt.
- ▶ **1.2.12.** Använd inte generatorn i rum som någon ofta vistas i eller i sovrum.
- ▶ **1.2.13.** Täck inte för generatorns luftintag (på baksidan) eller luftuttag (på framsidan).
- ▶ **1.2.14.** När generatorn är varm, ansluten till elnätet eller i drift ska du inte flytta på den, manipulera den, fylla på den eller utföra någon form av underhåll på den.
- ▶ **1.2.15.** Kanalisera inte luften från generatorns intag eller uttag.
- ▶ **1.2.16.** Generatorns varma delar ska hållas på lämpligt avstånd från brandfarligt eller termolabilt material (inklusive nätkabeln).
- ▶ **1.2.17.** Om nätkabeln är skadad ska den bytas ut av vår Tekniska service för att undvika onödiga risker.

2. UPPACKNING

- ▶ **I°.** Ta bort allt emballagematerial som använts för att förpacka generatorn och leverera den och avfallssortera materialet i enlighet med gällande lagstiftning.
- ▶ **II°.** Ta bort samtliga komponenter från emballaget.
- ▶ **III°.** Kontrollera om eventuella skador uppstått under transporten. Vid upptäckten av skador på generatorn ska du genast kontakta återförsäljaren som du köpt den av.

3. MONTERING (29-44 kW)

(SE FIG. 1) Dessa modeller är försedda med hjul och ett eller flera handtag beroende på modellen. Du hittar dessa komponenter, samt tillhörande fästbultar, i generatorns låda.

4. BRÄNSLE

WARNING: Generatorn går enbart på DIESEL eller FOTOGEN.

Använd enbart diesel eller fotogen för att undvika risk för brand eller explosion. Använd inte bensin, brännolja, thinner, alkohol eller andra bränslen som är mycket lättantändliga. Vid mycket låg temperatur ska icke giftigt frysmiddel användas.

5. FUNKTIONSPRINCIPER

(SE FIG. 2)

- A.** Förbränningskammare och -huvud,
- B.** Fläkt, **C.** Motor, **D.** Kompressor,
- E.** Bränslebehållare.

Kompressorn (**D**) sätts i drift av motorn (**C**) och komprimerar luften som, med hjälp av sprutmunstycket, suger in bränslet från behållaren (**E**) via **"VENTURI EFFEKT"**. När bränslet i droppform kommer i kontakt med tändaren antänds det inuti förbränningskammaren (**A**). Bränsleprodukterna blandas med omgivningens luftflöde, med hjälp av fläktens (**B**) rotation, och trycks ut av generatorn. Ett fotomotstånd som är kopplat till ett elektroniskt styrkort kontrollerar utan avbrott generatorns korrekta funktion och avbryter cykeln vid upptäckten av en felfunktion.

6. FUNKTION

VARNING: Läs noga avsnittet "SÄKERHETSINFORMATION" innan generatören sätts på.

6.1 SÄTTA PÅ GENERATORN:

- ▶ *I*°. Följ noga samtliga säkerhetsinstruktioner.
 - ▶ *II*°. Kontrollera att det finns bränsle i behållaren.
 - ▶ *III*°. Stäng locket till bränslebehållaren.
 - ▶ *IV*°. Anslut kontakten till eluttaget (*SE SPÄNNINGEN I "TABELL MED TEKNISKA EGENSKAPER"*).
 - ▶ *V*°. Sätt strömbrytaren "ON/OFF" i läget "ON" (I) (*SE FIG. 3-4*). Generatören sätts på inom några sekunder. Om generatören inte sätts på ska du försöka åtgärda problemet genom att läsa i paragrafen "*11. PROBLEMLÖSNING*".
 - ▶ *VI*°. För modeller med rumstermostat ska du kontrollera i vilket läge vredet är (*SE FIG. 5*).
- OBS: OM GENERATORN STÄNGS AV PÅ GRUND AV ATT BRÄNSLET ÄR SLUT, SKA DU FYLLA PÅ OCH NOLLSTÄLLA GENERATORN (SE PARAGRAF 6.2).**

6.2 NOLLSTÄLLA GENERATORN:

På modeller med automatisk nollställning räcker det att du stänger av generatören och sätter på den igen (*SE FIG. 3-4*).

6.3 STÄNGA AV GENERATORN:

- ▶ *I*°. Sätt strömbrytaren "ON/OFF" i läget "OFF" (0) (*SE FIG. 3-4*).

7. JUSTERING

AV TRYCKET PÅ

KOMPRESSORN (SE FIG. 6)

NÄR GENERATORN BÖRJAR BLI UTSLITEN KAN DET HÄNDA ATT KOMPRESSORNS TRYCK BEHÖVER ÅTERSTÄLLAS.

- ▶ *I*°. Läs i "*TABELL MED TEKNISKA EGENSKAPER*", för det korrekta trycket (Bar - PSI - kPa) på din generator.
- ▶ *II*°. Ta bort skruven/locket till manometerkopplingen (*A*).
- ▶ *III*°. Montera manometern (medföljer inte, se "*TILLBEHÖR*").
- ▶ *IV*°. Sätt på generatören.
- ▶ *V*°. Arbeta på justeringsskruven genom att skruva den medsols för att öka trycket och motsols för att minska trycket (*B*).
- ▶ *VI*°. Ta bort manometern och sätt tillbaka skruven/locket (*A*).

8. RENGÖRING

AV FILTRET I

BRÄNSLEBEHÅLLAREN

(*SE FIG. 7*)

BEROENDE PÅ MÄNGDEN BRÄNSLE SOM ANVÄNDS KAN DET BLI NÖDVÄNDIGT ATT RENGÖRA FILTRET I BRÄNSLEBEHÅLLAREN.

- ▶ *I*°. Ta av locket (*A*) till bränslebehållaren.
- ▶ *II*°. Ta ut filtret (*B*) från bränslebehållaren.
- ▶ *III*°. Rengör filtret (*B*) med hjälp av rent bränsle. Var varsam så att filtret inte skadas.
- ▶ *IV*°. Sätt tillbaka filtret (*B*) i bränslebehållaren.
- ▶ *V*°. Stäng locket (*A*).

9. LAGRING OCH

TRANSPORT

VI REKOMMENDERAR ATT FÖLJA NEDANSTÅENDE FÖRFARANDE FÖR KORREKT LAGRING OCH TRANSPORT AV GENERATORN:

- ▶ *I*°. Töm bränslebehållaren från bränsle (vissa modeller är försedda med ett tömningshål i botten av behållaren. Om så är fallet ska du ta bort tömningslocket och tömma ut bränslet).
- ▶ *II*°. Om det finns rests substanser kvar på behållarens botten ska du hälla i rent bränsle och tömma ut på nytt.
- ▶ *III*°. Stäng locket till behållaren och/eller det eventuella tömningslocket och bortskaffa bränslet i enlighet med gällande lagstiftning.
- ▶ *IV*°. För en korrekt lagring av generatören rekommenderar vi att ställa den på plan yta för att undvika utspillning av bränsle samt att förvara den på torr plats där den skyddas från eventuella utvändiga skador.

VARNING: INNAN NÅGON FORM AV UNDERHÅLL ELLER REPARATION PÅBÖRJAS SKA DU TA UT KONTAKTEN FRÅN ELNÄTET OCH FÖRSÄKRA DIG OM ATT GENERATORN ÄR KALL.

10. PROGRAM FÖR FÖREBYGGANDE UNDERHÅLL

KOMPONENT	UNDERHÅLLSINTERVALL	UNDERHÅLLSFÖRFARANDE
Bränslebehållare	Behållaren ska tömmas och sköljas med rent bränsle var 150-200 drifttimme	Töm behållaren och skölj den med rent bränsle (SE PARAG. 9)
Luftuttagsfilter och dammskyddsfilter	Komponenten ska rengöras eller bytas ut efter behov	Vänd dig till teknisk service
Luftintagsfilter	Komponenten ska rengöras eller bytas ut var 500 drifttimme eller vid behov	Vänd dig till teknisk service
Bränslefilter	Komponenten ska rengöras eller bytas ut två gånger per säsong eller vid behov	Vänd dig till teknisk service
Tändare	Komponenten ska rengöras eller bytas ut var 1.000 drifttimme eller vid behov	Vänd dig till teknisk service
Fläktblad	Komponenten ska rengöras eller bytas ut efter behov	Vänd dig till teknisk service

SV

11. PROBLEMLÖSNING

PROBLEM	MÖJLIG ORSAK	MÖJLIG LÖSNING
Generators startar inte	<ol style="list-style-type: none"> 1. Generators är i låst läge 2. Strömbrytaren är i läget "OFF" (0) 3. Ingen ström 4. Elsladden är avbruten 5. Styrkortet är blockerat 6. Fel inställning på rumstermostaten (i förekommande fall) 	<ol style="list-style-type: none"> 1. Nollställ generators (SE PARAG. 6.2) 2. Sätt strömbrytaren i läget "ON" (I) (SE FIG. 3-4) 3. Se till så att kontakten är korrekt ansluten till eluttaget 4. Vänd dig till teknisk service 5A. Nollställ generators (SE PARAG. 6.2) 5B. Vänd dig till teknisk service 6. Justera rumstermostaten genom att ställa in den på en högre temperatur än den för arbetsomgivningen (SE FIG. 5)
Motorn startar med flammans tänds inte	<ol style="list-style-type: none"> 1. Inget bränsle 2. Fel tryck på pumpen 3. Smutsig tändare 4. Smutsigt bränslefilter 5. Smutsigt munstycke 6. Förekomst av främmande ämne i bränslebehållaren 7. Fel på flamvakten 	<ol style="list-style-type: none"> 1. Fyll på bränsle och nollställ eventuellt generators 2. Justera trycket på kompressorn (SE PARAG. 7) 3. Vänd dig till teknisk service 4. Vänd dig till teknisk service 5. Vänd dig till teknisk service 6. Töm behållaren och fyll den med rent bränsle (SE PARAG. 9) 7. Vänd dig till teknisk service
Fläkten är blockerad eller snurrar långsamt	<ol style="list-style-type: none"> 1. Pumpens rotor är blockerad 2. Fel på motorn 	<ol style="list-style-type: none"> 1. Vänd dig till teknisk service 2. Vänd dig till teknisk service

VIKTIGT: VID OMSTART SKA DU FÖRSÄKRA DIG OM ATT GENERATORN HAR NOLLSTÄLLTS MED HJÄLP AV AVSEDD KNAPP. (SE PARAG. 6.2)

WAŻNE: PRZED PRZYSTĄPIENIEM DO MONTAŻU, URUCHOMIENIA LUB KONSERWACJI NAGRZEWNICY NALEŻY UWAŻNIE PRZECZYTAĆ I ZROZUMIEĆ NINIEJSZĄ INSTRUKCJĘ. NIEPOPRAWNE UŻYCIĘ NAGRZEWNICY MOŻE BYĆ PRZYCZYNĄ POWAŻNYCH OBRAŻEŃ. PRZECHOWYWAĆ NINIEJSZĄ INSTRUKCJĘ DO KONSULTACJI W PRZYSZŁOŚCI.

1. INFORMACJE

DOTYCZĄCE

BEZPIECZEŃSTWA

OSTRZEŻENIA

 **WAŻNE:** Niniejsze urządzenie nie jest przeznaczone do użycia przez osoby (również dzieci) o ograniczonych zdolnościach fizycznych, sensorycznych i umysłowych lub też osoby niedoświadczone z wyjątkiem, gdy będą one nadzorowane przez osobę odpowiedzialną za ich bezpieczeństwo. Należy pilnować dzieci, aby nie bawiły się urządzeniem.

 **NIEBEZPIECZEŃSTWO:** Zatrucie tlenkiem węgla może się okazać śmiertelne.

Pierwsze objawy zatrucia tlenkiem węgla przypominają grypę, są to silny ból głowy, zawroty i/lub mdłości. Takie objawy mogą być spowodowane wadliwym funkcjonowaniem nagrzewnicy. JEŻELI POJAWIĄ SIĘ WYMIENIONE OBJAWY NALEŻY NATYCHMIAST WYJŚĆ NA OTWARTĄ PRZESTRZEŃ i zlecić naprawę nagrzewnicy centrum serwisowemu.

1.1 UZUPEŁNIANIE PALIWA:

- ▶ **1.1.1.** Personel wyznaczony do uzupełnienia paliwa musi być wykwalifikowany oraz znać instrukcje producenta i obowiązujące przepisy dotyczące bezpiecznego uzupełniania paliwa w nagrzewnicach.
- ▶ **1.1.2.** Używać wyłącznie rodzaju paliwa wskazanego na tabliczce identyfikacyjnej nagrzewnicy powietrza.
- ▶ **1.1.3.** Przed uzupełnieniem paliwa należy wyłączyć nagrzewnicę i poczekać na jej ochłodzenie.

- ▶ **1.1.4.** Cysterny magazynujące paliwo muszą się znajdować w oddzielnym budynku.
- ▶ **1.1.5.** Wszystkie zbiorniki z paliwem muszą się znajdować w minimalnej odległości bezpieczeństwa, zgodnie z obowiązującymi przepisami.
- ▶ **1.1.6.** Paliwo musi być przechowywane w pomieszczeniach, w których посадка uniemożliwia penetrację i jego kapanie na ewentualnie znajdujący się niżej płomień, co mogłoby spowodować zapalenie.
- ▶ **1.1.7.** Przechowywanie paliwa musi być zgodne z obowiązującymi przepisami.

1.2 BEZPIECZEŃSTWO:

- ▶ **1.2.1.** Nigdy nie używać nagrzewnicy w pomieszczeniach, w których znajduje się benzyna, rozpuszczalniki do farb lub inne opary łatwopalne.
- ▶ **1.2.2.** Podczas używania nagrzewnicy należy się zastosować do wszystkich rozporządzeń lokalnych i obowiązujących przepisów.
- ▶ **1.2.3.** Nagrzewnice używane w pobliżu plandek, nakryć lub innych podobnych materiałów do nakrywania muszą być umieszczone w bezpiecznej od nich odległości. Zaleca się również używania ognioodpornych środków ochronnych.
- ▶ **1.2.4.** Używać wyłącznie w strefach dobrze wentylowanych. Przygotować odpowiednie otwarcie, zgodne z obowiązującymi przepisami, w celu wprowadzenia świeżego powietrza z zewnątrz.
- ▶ **1.2.5.** Zasilac nagrzewnicę wyłącznie prądem o napięciu i częstotliwości wskazanych na jej tabliczce identyfikacyjnej.
- ▶ **1.2.6.** Używać wyłącznie przedłużaczy na trzy kable, odpowiednio podłączonych do uziemienia.

- ▶ **1.2.7.** Zalecane minimalne odległości bezpieczeństwa pomiędzy nagrzewnicą a substancjami łatwopalnymi to: wyjście z przodu = 2,5 m; z boku, do góry i z tyłu = 1,5 m.
- ▶ **1.2.8.** Umieścić gorącą lub funkcjonującą nagrzewnicę na stabilnej i wyrównanej powierzchni tak, aby uniknąć ryzyka pożaru.
- ▶ **1.2.9.** Należy trzymać zwierzęta w bezpiecznej odległości od nagrzewnicy.
- ▶ **1.2.10.** Gdy nagrzewnica nie jest używana należy ją wyłączyć z gniazdka sieciowego.
- ▶ **1.2.11.** Gdy nagrzewnica jest kontrolowana przez sterownik może się ona włączyć w każdej chwili.
- ▶ **1.2.12.** Nigdy nie umieszczać nagrzewnicy w często uczęszczanych pomieszczeniach i w sypialni.
- ▶ **1.2.13.** Nigdy nie blokować wlotu powietrza (z tyłu) jak również wylotu powietrza (z przodu) nagrzewnicy.
- ▶ **1.2.14.** Nie należy nigdy przemieszczać, obsługiwać, uzupełniać lub wykonywać konserwacji na gorącej, podłączonej do sieci elektrycznej lub funkcjonującej nagrzewnicy.
- ▶ **1.2.15.** Nie używać przewodów rurowych na wlocie i wylocie powietrza z nagrzewnicy.
- ▶ **1.2.16.** Zachować odpowiednią odległość materiałów łatwopalnych lub wrażliwych na ciepło (łącznie z kablem zasilających) od gorących powierzchni nagrzewnicy.
- ▶ **1.2.17.** W celu uniknięcia jakiegokolwiek ryzyka, uszkodzony kabel zasilający musi być wymieniony przez serwis techniczny.

2. OPAKOWANIE

- ▶ **I°.** Usunąć wszystkie materiały opakowania użyte do wysyłki nagrzewnicy i zlikwidować je zgodnie z obowiązującymi przepisami.
- ▶ **II°.** Wyjąć wszystkie elementy z opakowania.
- ▶ **III°.** Sprawdzić ewentualne uszkodzenia powstałe na skutek transportowania. Jeżeli nagrzewnica jest uszkodzona, należy natychmiast poinformować sprzedawcę, u którego została ona zakupiona.

3. MONTAŻ (29-44 kW)

(PATRZ RYS. 1) Niniejsze modele są wyposażone w kółka i uchwyty lub uchwyt w zależności od modelu. Takie komponenty, wyposażone w śruby i nakrętki niezbędne do montażu, znajdują się w pudełku nagrzewnicy.

4. PALIWO

OSTRZEŻENIA: Nagrzewnica funkcjonuje wyłącznie na **OLEJ NAPĘDOWY (DIESEL)** lub **NAFTĘ LOTNICZĄ (KEROZYNA)**.

Aby uniknąć ryzyka pożaru lub wybuchu należy używać wyłącznie oleju napędowego lub nafty lotniczej. Nigdy nie używać benzyny, nafty, rozpuszczalników do farb, alkoholu lub innych łatwopalnych paliw.

W przypadku bardzo niskich temperatur zastosować nietoksyczne dodatki zapobiegające zamarzaniu.

5. ZASADY

FUNKCJONOWANIA

(PATRZ RYS. 2)

A. Komora i głowica spalania, **B.** Wirnik, **C.** Silnik, **D.** Sprężarka, **E.** Zbiornik.

Sprężarka (**D**) uruchamiana przez silnik (**C**) spręża powietrze, które za pośrednictwem dyszy rozpylającej, zasysa paliwo ze zbiornika (**E**) w wyniku „**EFEKTU VENTURI**” (efekt iniekcji). Rozpylone paliwo, w kontakcie z elementem zapłonowym zapala się w komorze spalania (**A**). Spalane paliwo jest mieszane z przepływającym powietrzem z otoczenia, wytwarzanym przez wirnik (**B**) i przesyłane na zewnątrz nagrzewnicy. Fotorezystor, podłączony do elektronicznej karty sterującej, stale sprawdza poprawne funkcjonowanie nagrzewnicy zatrzymując cykl w przypadku zaistnienia nieprawidłowości.

6. FUNKCJONOWANIE

OSTRZEŻENIE: Przed przystąpieniem do jakiegokolwiek czynności, na nagrzewnicę należy dokładnie przeczytać "INFORMACJE DOTYCZĄCE BEZPIECZEŃSTWA".

6.1 WŁĄCZENIE NAGRZEWNICY:

- ▶ I°. Śledzić wszystkie instrukcje dotyczące bezpieczeństwa.
- ▶ II°. Sprawdzić obecność paliwa w zbiorniku.
- ▶ III°. Zamknąć pokrywę zbiornika.
- ▶ IV°. Podłączyć wtyczkę zasilania do sieci elektrycznej (**PATRZ NAPIĘCIE W "TABELI DANYCH TECHNICZNYCH"**).
- ▶ V°. Ustawić wyłącznik "ON/OFF" (WŁ/WYŁ) na pozycji "ON" (I) (**PATRZ RYS. 3-4**). Nagrzewnica powinna się włączyć w ciągu kilku sekund. Jeżeli nagrzewnica nie włącza się, należy skonsultować paragraf „11. OKREŚLENIE PROBLEMU”.
- ▶ VI°. W modelach ze sterownikiem pokojowym należy sprawdzić pozycje pokrętki (**PATRZ RYS. 5**).

N.B.: W PRZYPADKU WYŁĄCZENIA NAGRZEWNICY, SPOWODOWANEGO WYCZERPANIEM SIĘ PALIWA, NAPEŁNIĆ ZBIORNIK I WYRESETOWAĆ NAGRZEWNICĘ (PATRZ PARAG. 6.2).

6.2 RESET NAGRZEWNICY:

W modelach z automatycznym "RESET" wyłączyć i włączyć nagrzewnicę (**PATRZ RYS. 3-4**).

6.3 WYŁĄCZENIE NAGRZEWNICY:

- ▶ I°. Ustawić wyłącznik "ON/OFF" (WŁ/WYŁ) na pozycji „OFF” (0) (**PATRZ RYS. 3-4**).

7. REGULACJA CIŚNIENIA

SPRĘŻARKA (PATRZ RYS. 6)

PODCZAS UŻYWANIA NAGRZEWNICY MOŻE SIĘ OKAZAĆ KONIECZNE PRZYWRÓCENIE DO STANU WYJŚCIOWEGO CIŚNIENIA SPRĘŻARKI.

- ▶ I°. Sprawdzić w „TABELI DANYCH TECHNICZNYCH” poprawne ciśnienie (Bar - PSI - kPa) waszej nagrzewnicy.
- ▶ II°. Usunąć wkręt/zatyczkę podłączenia manometru (**A**).
- ▶ III°. Zamontować manometr (nie znajduje się w wyposażeniu, patrz „AKCESORIA”).
- ▶ IV°. Włączyć nagrzewnicę.

- ▶ V°. Użyć śruby regulacyjnej przekręcając ją w kierunku zgodnym z kierunkiem ruchu wskazówek zegara w celu zwiększenia ciśnienia i w przeciwnym kierunku, aby je zmniejszyć (**B**).
- ▶ VI°. Usunąć manometr i ponownie umieścić kolek/zatyczkę (**A**).

8. CZYSZCZENIE FILTRA

ZBIORNIKA (PATRZ RYS. 7)

W ZALEŻNOŚCI OD JAKOŚCI ZASTOSOWANEGO PALIWA, MOŻE BYĆ KONIECZNE WYCZYSZCZENIE FILTRA ZBIORNIKA.

- ▶ I°. Usunąć zatyczkę (**A**) zbiornika.
- ▶ II°. Wyjąć filtr (**B**) ze zbiornika.
- ▶ III°. Wyczyścić filtr (**B**) czystym paliwem uważając, aby go nie uszkodzić.
- ▶ IV°. Ponownie zamontować filtr (**B**) na zbiorniku.
- ▶ V°. Zamknąć zatyczkę (**A**).

9. KONSERWACJA I TRANSPORT

W CELU JAK NAJLEPSZEGO PRZEPROWADZENIA KONSERWACJI I/LUB PRZETRANSPORTOWANIA NAGRZEWNICY ZALECA SIĘ ZASTOSOWANIE NINIEJSZEJ PROCEDURY:

- ▶ I°. Opróżnić zbiornik z paliwa (niektóre modele są wyposażone w zatyczkę znajdującą się na dnie zbiornika, która umożliwia opróżnienie. W takim przypadku należy usunąć zatyczkę i opróżnić zbiornik z paliwa).
- ▶ II°. Jeżeli zauważy się obecność pozostałości, włączyć czyste paliwo i ponownie opróżnić zbiornik.
- ▶ III°. Zamknąć zatyczkę zbiornika i/lub ewentualnie zatyczkę umożliwiającą opróżnianie i zlikwidować paliwo w odpowiedni sposób, zgodny z obowiązującymi przepisami.
- ▶ IV°. W celu jak najlepszej konserwacji nagrzewnicy, zaleca się jej utrzymywanie w wyrównanej pozycji, aby uniknąć wyciekania paliwa oraz umieszczenie jej w miejscu suchym i zabezpieczonym przed możliwymi uszkodzeniami zewnętrznymi.

OSTRZEŻENIA: PRZED WYKONANIEM JAKIEJKOLWIEK CZYNNOŚCI KONSERWACYJNEJ LUB NAPRAWCZEJ NALEŻY ODŁĄCZYĆ KABEL ZASILAJĄCY OD SIECI ELEKTRYCZNEJ I UPEWNIĆ SIĘ, ŻE NAGRZEWNICA JEST ZIMNA.

10. PROGRAM KONSERWACJI ZAPOBIEGAWCZEJ

KOMPONENT	CZĘSTOTLIWOŚĆ KONSERWACJI	PROCEDURA KONSERWACJI
Zbiornik paliwa	Opróżniać i płukać zbiornik czystym paliwem co 150-200 godzin roboczych	Opróżnić i opłukać zbiornik czystym paliwem (PATRZ PARAG. 9)
Filtr wylotu powietrza i przeciwpylowy	Wyczyścić lub wymienić, w zależności od konieczności	Zwrócić się do centrum serwisowego
Filtr wlotu powietrza	Czyścić lub wymieniać co 500 godzin roboczych, w zależności od konieczności	Zwrócić się do centrum serwisowego
Filtr paliwa	Czyścić lub wymieniać dwa razy na sezon roboczy, w zależności od konieczności	Zwrócić się do centrum serwisowego
Element zapłonowy	Czyścić lub wymieniać co 1.000 godzin roboczych, w zależności od konieczności	Zwrócić się do centrum serwisowego
Łopatkki wirnika	Wyczyścić lub wymienić, w zależności od konieczności	Zwrócić się do centrum serwisowego

pl

11. OKREŚLANIE PROBLEMU

PROBLEM	MOŻLIWA PRZYCZYNA	MOŻLIWE ROZWIĄZANIE
Nagrzewnica nie włącza się	<ol style="list-style-type: none"> 1. Nagrzewnica jest zablokowana 2. Wyłącznik znajduje się na pozycji "OFF" (0) 3. Brak zasilania 4. Przerwany kabel zasilający 5. Zablokowana karta sterująca 6. Błędne ustawienie sterownika pokojowego (jeśli jest docemny) 	<ol style="list-style-type: none"> 1. Wyresetować nagrzewnicę (PATRZ PARAG. 6.2) 2. Ustawić wyłącznik "ON" (I) (PATRZ RYS. 3-4) 3. Poprawnie włożyć kabel zasilający do gniazdka sieci elektrycznej 4. Zwrócić się do centrum serwisowego 5A. Wyresetować nagrzewnicę (PATRZ PARAG. 6.2) 5B. Zwrócić się do centrum serwisowego 6. Na sterowniku pokojowym ustawić temperaturę wyższą od temperatury otoczenia pracy (PATRZ RYS. 5)
Silnik uruchamia się, ale płomień nie zapala się	<ol style="list-style-type: none"> 1. Brak paliwa 2. Błędne ciśnienie pompy 3. Element zapłonowy jest brudny 4. Filtr paliwa jest brudny 5. Dysza jest brudna 6. W zbiorniku znajdują się nieprzewidziane substancje 7. Uszkodzone urządzenie sterowania płomieniem 	<ol style="list-style-type: none"> 1. Dolać paliwa i ewentualnie wyresetować nagrzewnicę 2. Wyregulować ciśnienie sprężarki (PATRZ PARAG. 7) 3. Zwrócić się do centrum serwisowego 4. Zwrócić się do centrum serwisowego 5. Zwrócić się do centrum serwisowego 6. Opróżnić i napełnić zbiornik czystym paliwem (PATRZ PARAG. 9) 7. Zwrócić się do centrum serwisowego
Wirnik jest zablokowany lub obraca się powoli	<ol style="list-style-type: none"> 1. Zablokowany wirnik pompy 2. Uszkodzony silnik 	<ol style="list-style-type: none"> 1. Zwrócić się do centrum serwisowego 2. Zwrócić się do centrum serwisowego

UWAGA: PODCZAS URUCHAMIANIA NALEŻY SIĘ UPEWNIĆ, ŻE NAGRZEWNICA ZOSTAŁA NYRESETOWANA ZA POMOCĄ ODPOWIEDNIEGO PRZYCISKU. (PATRZ PARAG. 6.2)

ВАЖНО: ПРОЧЕСТЬ И ПОНЯТЬ ДАННОЕ РАБОЧЕЕ РУКОВОДСТВО И ТОЛЬКО ПОСЛЕ ЭТОГО ВЫПОЛНЯТЬ СБОРКУ, ПУСК В РАБОТУ ИЛИ ТЕХНИЧЕСКОЕ ОБСЛУЖИВАНИЕ ЭТОГО ГЕНЕРАТОРА. ОШИБОЧНАЯ ЭКСПЛУАТАЦИЯ ГЕНЕРАТОРА МОЖЕТ ПРИВЕСТИ К СЕРЬЕЗНЫМ ТРАВМАМ. СОХРАНИТЕ ДАННОЕ РУКОВОДСТВО ДЛЯ ОБРАЩЕНИЯ В БУДУЩЕМ.

1. ИНФОРМАЦИЯ О БЕЗОПАСНОСТИ

ВНИМАНИЕ

 **ВАЖНО:** Данный аппарат не предназначен к использованию лицами (включая детей) с ограниченными физическими, умственными способностями или возможностями восприятия или не имеющими опыта такого использования, за исключением случаев, когда такое использование проводится под надзором лица, ответственного за их безопасность. Необходимо следить, чтобы дети не играли с аппаратом.

 **ОСТОРОЖНО:** Опасность удушения оксидом углерода (угарным газом) со смертельным исходом.

Первые симптомы удушения угарным газом напоминают гриппозные состояния, сопровождаемые головными болями, головокружениями и/или тошнотой. Причиной таких симптомов может быть неисправная работа генератора. **ПРИ ПОЯВЛЕНИИ ТАКИХ СИМПТОМОВ НЕМЕДЛЕННО ВЫЙДИТЕ НА ОТКРЫТЫЙ ВОЗДУХ и обратитесь в сервисный центр по ремонту генераторов.**

1.1 ЗАПРАВКА:

- ▶ **1.1.1.** Выполнять заправку имеет право только квалифицированный персонал, хорошо знакомый с инструкциями от производителя и действующими нормами в отношении безопасной заправки генераторов.
- ▶ **1.1.2.** Использовать только такой тип топлива, который четко указан на идентификационной табличке генератора.

- ▶ **1.1.3.** Перед заправкой следует выключить генератор и дождаться его охлаждения.
- ▶ **1.1.4.** Цистерны для хранения топлива должны находиться в отдельном помещении.
- ▶ **1.1.5.** Все топливные баки должны находиться от генератора на минимальном безопасном расстоянии, согласно действующему законодательству.
- ▶ **1.1.6.** Во избежание пожаров топливо должно храниться в помещениях, полы которых препятствуют его проникновению и просачиванию на находящееся под ними пламя.
- ▶ **1.1.7.** Хранение топлива должно осуществляться согласно действующему законодательству.

1.2 БЕЗОПАСНОСТЬ:

- ▶ **1.2.1.** Запрещается использовать генератор в помещениях, где хранятся бензин, растворители для красок или другие пары легковоспламеняющихся веществ.
- ▶ **1.2.2.** Эксплуатация генератора должна проводиться с соблюдением всех правил внутреннего распорядка и действующего законодательства.
- ▶ **1.2.3.** Генераторы, используемые вблизи полотен, палаток и прочих подобных материалов покрытия, должны устанавливаться на безопасном расстоянии от них. Рекомендуется использовать для покрытия огнестойкие материалы.
- ▶ **1.2.4.** Эксплуатация генератора должна проводиться только в хорошо проветриваемых помещениях. Необходимо подготовить соответствующие вентиляционные отверстия согласно действующему законодательству, чтобы обеспечить

поступление свежего воздуха извне.

- ▶ **1.2.5.** Электрический ток, питающий генератор, должен иметь напряжение и частоту, которые указаны на идентификационной табличке генератора.
- ▶ **1.2.6.** Использовать только удлинители с тремя проводами, надлежащим образом подсоединенные на массу.
- ▶ **1.2.7.** Рекомендуемое минимальное безопасное расстояние между генератором и горючими веществами: передний выход = 2,5 м; сбоку, сверху и сзади = 1,5 м.
- ▶ **1.2.8.** Во избежание пожаров нагретый или работающий генератор должен стоять на прочной и ровной поверхности.
- ▶ **1.2.9.** Следить, чтобы животные не приближались к генератору на опасное расстояние.
- ▶ **1.2.10.** Если генератор не работает, следует вынуть вилку из электрической розетки.
- ▶ **1.2.11.** Если задано управление термостатом, генератор может включиться в любой момент.
- ▶ **1.2.12.** Строго запрещается использовать генератор в жилых помещениях, спальнях и пр.
- ▶ **1.2.13.** Запрещается закрывать воздухозаборный патрубок (на тыльной стороне) и выпускное отверстие (на передней стороне) генератора.
- ▶ **1.2.14.** Запрещается перемещать, проводить операции любого типа, заполнять генератор, если он нагрет или подключен к сети электрического питания.
- ▶ **1.2.15.** Не направляйте воздушные потоки не на вход не на выход генератора.
- ▶ **1.2.16.** Соблюдайте необходимое расстояние от горючих или разлагающихся под действием тепла материалов (включая шнур питания) до нагретых частей генератора.
- ▶ **1.2.17.** Поврежденный шнур питания подлежит замене, которую должен провести специалист из сервисного технического центра, что исключает опасность любого типа.

2. РАСПАКОВКА

- ▶ **I°.** Снять все упаковочные материалы, используемые для упаковки и транспортировки генератора, и утилизировать их согласно действующим нормам.
- ▶ **II°.** Извлечь все артикулы из упаковки.
- ▶ **III°.** Убедиться в отсутствии возможных повреждений, причиненных при транспортировке. При обнаружении повреждений в генераторе немедленно сообщить продавцу, у которого приобретено изделие.

3. СБОРКА (29-44 кВт)

(СМ. РИС. 1) Данные модели могут быть оснащены колесами и ручками/ручкой. Эти компоненты, в комплекте соответствующим набором болтов для сборки, расположены в коробке с генератором.

4. ТОПЛИВО

ВНИМАНИЕ: Генератор работает только на **ДИЗЕЛЕ** или **КЕРОСИНЕ**.

Во избежание пожаров или взрывов следует использовать исключительно дизель или керосин. Запрещается использовать бензин, лигроин, растворители для красок, спирт или другие виды горючего топлива. Использовать нетоксичные присадки-антифризы при низких температурах.

5. ПРИНЦИПЫ РАБОТЫ

(СМ. РИС. 2)

- A.** Камера и головка сгорания,
- B.** Вентилятор, **C.** Двигатель,
- D.** Компрессор, **E.** Бак.

Компрессор (**D**), приводимый в действие двигателем (**C**), сжимает воздух, который через форсунку-распылитель, всасывает топливо из бака (**E**) для получения “**ЭФФЕКТА VENTURI**”. Распыленное топливо, при контакте с запальником, загорается внутри камеры сгорания (**A**). Продукты сгорания смешиваются с потоком воздуха, забранного из окружающей среды благодаря вращению вентилятора (**B**), и выводятся наружу из генератора. Фоторезистор, подключенный к электронной плате управления, непрерывно контролирует правильную работу генератора и останавливает цикл в случае неполадок.

6. РАБОТА

ВНИМАНИЕ: Внимательно прочтите “ИНФОРМАЦИЮ О БЕЗОПАСНОСТИ” перед включением генератора.

6.1 ВКЛЮЧЕНИЕ ГЕНЕРАТОРА:

- ▶ I°. Следовать всем инструкциям по безопасности.
- ▶ II°. Проверить наличие топлива в баке.
- ▶ III°. Закрыть крышку бака.
- ▶ IV°. Вставить вилку шнура питания в электрическую розетку (СМ. **НАПРЯЖЕНИЕ В “ТАБЛИЦЕ ТЕХНИЧЕСКИХ ДАННЫХ”**).
- ▶ V°. Перевести выключатель “ON/OFF” в положение “ON” (I) (СМ. **РИС. 3-4**). Генератор должен включиться в течение нескольких секунд. При отсутствии включения генератора обратитесь к параграфу “11. ПРОБЛЕМЫ И СПОСОБЫ ИХ УСТРАНЕНИЯ”
- ▶ VI°. В моделях с комнатным термостатом проверить положение регулятора (СМ. **РИС. 5**).

ПРИМ.: В СЛУЧАЕ ВЫКЛЮЧЕНИЯ ГЕНЕРАТОРА ИЗ-ЗА ИЗРАСХОДОВАНИЯ ТОПЛИВА, ДОЛЕЙТЕ БАК И ПЕРЕЗАПУСТИТЕ ГЕНЕРАТОР (СМ. ПАР. 6.2).

6.2 ПЕРЕЗАПУСК ГЕНЕРАТОРА:

В моделях с автоматическим перезапуском (RESET) следует выключить и снова включить генератор (СМ. **РИС. 3-4**).

6.3 ВЫКЛЮЧЕНИЕ ГЕНЕРАТОРА:

- ▶ I°. Перевести выключатель “ON/OFF” в положение “OFF” (0) (СМ. **РИС. 3-4**).

7. РЕГУЛИРОВКА

ДАВЛЕНИЯ

КОМПРЕССОРА (СМ. **РИС. 6**)

СО ВРЕМЕНЕМ ВСЛЕДСТВИЕ ИЗНОСА ГЕНЕРАТОРА МОЖЕТ ПОТРЕБОВАТЬСЯ НОВАЯ РЕГУЛИРОВКА ДАВЛЕНИЯ В КОМПРЕССОРЕ.

- ▶ I°. Найти в “ТАБЛИЦЕ ТЕХНИЧЕСКИХ ДАННЫХ” правильное давление (Бар-PSI-кПа) Вашего генератора.
- ▶ II°. Снять винт/крышку с соединения манометра (A).
- ▶ III°. Установить манометр (в комплект поставки не входит, см “ФАКУЛЬТАТИВНЫЕ ПРИНАДЛЕЖНОСТИ”).

- ▶ IV°. Включить генератор.
- ▶ V°. С помощью регулировочного винта настроить давление: вращая его по часовой стрелке для увеличения и против часовой стрелки - для уменьшения давления (B).
- ▶ VI°. Снять манометр и вернуть на место винт/крышку (A).

8. ЧИСТКА ФИЛЬТРА

БАКА (СМ. **РИС. 7**)

В ЗАВИСИМОСТИ ОТ КАЧЕСТВА ИСПОЛЬЗУЕМОГО ТОПЛИВА МОЖЕТ ВОЗНИКНУТЬ НЕОБХОДИМОСТЬ В ЧИСТКЕ ФИЛЬТРА БАКА.

- ▶ I°. Снять крышку (A) с бака.
- ▶ II°. Извлечь фильтр (B) из бака.
- ▶ III°. Очистить фильтр (B) с помощью чистого горючего, следя за тем, чтобы не повредить его.
- ▶ IV°. Вернуть фильтр на место (B) в бак.
- ▶ V°. Закрыть крышку (A).

9. ХРАНЕНИЕ И

ТРАНСПОРТИРОВКА

В ЦЕЛЯХ ЛУЧШЕЙ СОХРАННОСТИ ИЛИ ТРАНСПОРТИРОВКИ ГЕНЕРАТОРА РЕКОМЕНДУЕТСЯ СЛЕДОВАТЬ НИЖЕСЛЕДУЮЩЕЙ ПРОЦЕДУРЕ:

- ▶ I°. Опорожнить бак от топлива (в некоторых моделях имеется сливная пробка на дне бака. В таком случае вынуть сливную пробку и слить топливо).
- ▶ II°. Если наблюдаются остатки, залить новое топливо в бак и снова слить его.
- ▶ III°. Закрыть крышку бака и/или сливную пробку и корректно утилизировать отработанное топливо согласно действующему законодательству.
- ▶ IV°. В целях лучшей сохранности генератора рекомендуется держать его на ровной поверхности, чтобы предотвратить вытекание горючего; хранить его в сухом месте, защищенном от внешних неблагоприятных агентов.

ВНИМАНИЕ: ПЕРЕД ПРОВЕДЕНИЕМ ЛЮБЫХ ОПЕРАЦИЙ ПО ТЕХОБСЛУЖИВАНИЮ ИЛИ РЕМОНТУ НЕОБХОДИМО ВЫНУТЬ ВИЛКУ ШНУРА ПИТАНИЯ ИЗ ЭЛЕКТРИЧЕСКОЙ РОЗЕТКИ И ДОЖДАТЬСЯ ОХЛАЖДЕНИЯ ГЕНЕРАТОРА.

10. ПРОГРАММА ПРОФИЛАКТИЧЕСКОГО ТЕХНИЧЕСКОГО ОБСЛУЖИВАНИЯ

КОМПОНЕНТ	ЧАСТОТА ТЕХОБСЛУЖИВАНИЯ	ПРОЦЕДУРА ТЕХОБСЛУЖИВАНИЯ
Бак для топлива	Опорожнять бак и ополаскивать его чистым топливом через каждые 150-200 рабочих часов	Опорожнять бак и ополаскивать его чистым топливом (СМ. ПАР. 9)
Выходной воздушный и противопыльный фильтры	Очищать или заменять по необходимости	Обратиться в сервисный центр
Входной воздушный фильтр	Очищать или заменять через каждые 500 рабочих часов или по необходимости	Обратиться в сервисный центр
Фильтр для топлива	Очищать или заменять дважды в рабочий сезон или по необходимости	Обратиться в сервисный центр
Запальник	Очищать или заменять через каждые 1.000 рабочих часов или по необходимости	Обратиться в сервисный центр
Лопасты вентилятора	Очищать или заменять по необходимости	Обратиться в сервисный центр

ru

11. ПРОБЛЕМЫ И СПОСОБЫ ИХ УСТРАНЕНИЯ

ПРОБЛЕМА	ВОЗМОЖНАЯ ПРИЧИНА	ВОЗМОЖНОЕ РЕШЕНИЕ
Генератор не начинает работу	<ol style="list-style-type: none"> 1. Блокировка генератора 2. Выключатель установлен в положение "OFF" (0) 3. Отсутствие электрического питания 4. Разрыв шнура питания 5. Блокировка платы управления 6. Неправильная установка комнатного термостата (в случае его наличия) 	<ol style="list-style-type: none"> 1. Перезапустить генератор (СМ. ПАР. 6.2) 2. Перевести выключатель в положение "ON" (I) (СМ. РИС. 3-4) 3. Правильно вставить вилку шнура питания в электрическую розетку 4. Обратиться в сервисный центр 5А. Перезапустить генератор (СМ. ПАР. 6.2) 5В. Обратиться в сервисный центр 6. Установить на комнатном термостате температуру, превышающую температуру в рабочей среде (СМ. РИС. 5)
Двигатель запускается, Но не происходит розжига	<ol style="list-style-type: none"> 1. Отсутствие топлива 2. Неправильное давление в насосе 3. Загрязненный запальник 4. Загрязненный фильтр топлива 5. Загрязненная форсунка 6. Посторонние предметы в баке 7. Поломка контролера пламени 	<ol style="list-style-type: none"> 1. Пополнить топлива и сброс генератора 2. Регулирование давления в компрессоре (СМ. ПАР. 7) 3. Обратиться в сервисный центр 4. Обратиться в сервисный центр 5. Обратиться в сервисный центр 6. Опорожнить бак и заполнить его чистым топливом (СМ. ПАР. 9) 7. Обратиться в сервисный центр
Вентилятор заблокирован или вращается медленно	<ol style="list-style-type: none"> 1. Блокировка ротора насоса 2. Поломка двигателя 	<ol style="list-style-type: none"> 1. Обратиться в сервисный центр 2. Обратиться в сервисный центр

ВНИМАНИЕ: В МОМЕНТ ПОВТОРНОГО ПУСКА УБЕДИТЕСЬ В ТОМ, ЧТО ПРОИЗВЕДЕНА ПЕРЕЗАГРУЗКА ГЕНЕРАТОРА С ПОМОЩЬЮ СООТВЕТСТВУЮЩЕЙ КНОПКИ. (СМ. ПАР. 6.2)

Срок эксплуатации оборудования 5 лет.

DŮLEŽITÉ: PŘEČÍST A POCHOPIT TUTO OPERATIVNÍ PŘÍRUČKU PŘED MONTÁŽÍ, UVEDENÍM DO PROVOZU ANEBU ÚDRŽBOU TOHOTO GENERÁTORU. NESPRÁVNÉ POUŽITÍ MŮŽE ZAPŘÍČINIT VÁŽNÁ PORANĚNÍ. UCHOVÁVAT TUTO PŘÍRUČKU PRO BUDOUCÍ KONZULTACE.

1. INFORMACE O BEZPEČNOSTI

UPOZORNĚNÍ

 **DŮLEŽITÉ:** Tento přístroj není určen k použití ze strany osob (včetně dětí) se sníženými fyzickými, smyslovými anebo mentálními vlastnostmi, anebo osob nezkušených, pokud nejsou pod přímým dohledem osoby, která je odpovědná za jejich bezpečnost. Děti musejí být kontrolovány, aby si s přístrojem nehrály.

 **NEBEZPEČÍ:** Asfixie kysličníkem uhelnatým může být fatální.

První příznaky asfixie kysličníkem uhelnatým se podobají chřipce, s bolestmi hlavy, točením hlavy a/nebo nucením k zvracení. Tyto příznaky mohou být zapříčiněny nesprávným fungováním generátoru. V PŘÍPADĚ VÝSKYTU TĚCHTO PŘÍZNAKŮ OKAMŽITĚ VYJÍT VEN NA OTEVŘENÉ PROSTRANSTVÍ a nechat opravit generátor technickou servisní službou.

1.1 NATANKOVÁNÍ:

- ▶ **1.1.1.** Personál pověřený natankováním musí být kvalifikován a obeznámen s pokyny výrobce a s platnými předpisy, vztahujícími se k bezpečnému plnění generátorů.
- ▶ **1.1.2.** Používat výhradně typ paliva, který je specifikován na identifikačním štítku generátoru.
- ▶ **1.1.3.** Před natankováním generátor vypnout a počkat, dokud nevychladne.
- ▶ **1.1.4.** Cisterny pro uskladnění pohonné látky se musejí nacházet v oddělených strukturách.
- ▶ **1.1.5.** Všechny nádrže na palivo se musejí nacházet v minimální bezpečnostní vzdálenosti od generátoru v souladu s předpisy.

- ▶ **1.1.6.** Palivo musí být uskladněno v prostorech, kterých podlaha neumožňuje jeho prosakování anebo kapání na případný otevřený oheň, způsobujíc tak jeho vznícení.
- ▶ **1.1.7.** Uskladnění paliva musí být v souladu s platnými předpisy.

1.2 BEZPEČNOST:

- ▶ **1.2.1.** Nikdy nepoužívat generátor v místnostech, kde se nachází benzin, ředidla pro barvy anebo jiné vypařující se látky, které jsou vysoce vznětlivé.
- ▶ **1.2.2.** Během používání generátoru dodržovat všechny místní předpisy a platné normy.
- ▶ **1.2.3.** Generátory používané v blízkosti plachtovin, závěsů anebo jiných materiálů, sloužících pro přikrytí, musejí být umístěny v bezpečnostní vzdálenosti. Doporučuje se používat materiály pro přikrytí, vyrobeny z látek nehořlavého typu.
- ▶ **1.2.4.** Používat pouze v dobře větraných prostorech. Postarat se o zabezpečení adekvátního otvoru, v souladu s předpisy, pro přívod čerstvého vzduchu z vnějšího prostředí.
- ▶ **1.2.5.** Napájet generátor výhradně proudem s napětím a frekvencí odpovídajícím údajům uvedeným na identifikačním štítku generátoru.
- ▶ **1.2.6.** Používat výhradně prodlužovací šňůry se třemi vodícími dráty, příslušně zapojené k uzemnění.
- ▶ **1.2.7.** Doporučované minimální vzdálenosti mezi generátorem a hořlavými látkami jsou: přední výstup = 2,5 m; z boku, nahoře a vzadu = 1,5 m.
- ▶ **1.2.8.** Umístit teplý generátor, anebo generátor ve funkci na rovnou a stabilní plochu, aby se vyhnulo rizikům požáru.
- ▶ **1.2.9.** Udržovat zvířata v bezpečnostní vzdálenosti od generátoru.

- ▶ **1.2.10.** Pokud se generátor nepoužívá, odpojit jej ze sítě.
- ▶ **1.2.11.** Je-li generátor kontrolován termostatem, může se zapnout v kterémkoliv momentu.
- ▶ **1.2.12.** Nikdy nepoužívat generátor v místnostech, kde se často zdržují osoby, a též v ložnicích.
- ▶ **1.2.13.** Nikdy neblokovat nasávací otvor vzduchu (zadní část) anebo odváděcí otvor vzduchu (přední část) generátoru.
- ▶ **1.2.14.** Je-li generátor teplý, zapojen do elektrické sítě anebo ve funkci, nesmí se nikdy přemísťovat, doplňovat palivem anebo provádět na něm jiné údržbářské zásahy.
- ▶ **1.2.15.** Neusměrňovat jak vstupní tak i výstupní vzduch generátoru.
- ▶ **1.2.16.** Dodržovat adekvátní vzdálenost od hořlavých předmětů, anebo předmětů citlivých na teplotu (včetně napájecího kabelu) od teplých částí generátoru.
- ▶ **1.2.17.** Je-li napájecí kabel poškozený, musí být vyměněn servisní technickou službou, aby se vyhnulo jakémukoliv riziku.

2. ROZBALENÍ

- ▶ **I°.** Odstranit všechny materiály, které byly použity pro zabalení a dodání generátoru a likvidovat je podle platných předpisů.
- ▶ **II°.** Vytáhnout všechny části z balení.
- ▶ **III°.** Zkontrolovat eventuální škody, vzniklé během přepravy. Zdá-li se generátor poškozený, okamžitě informovat prodejce, u kterého byl zakoupen.

3. MONTÁŽ (29-44 kW)

(VIZ OBR. 1) Tyto modely jsou vybaveny kolečky a rukojetí v závislosti od typu modelu. Tyto komponenty, spolu s příslušnými šrouby, se nacházejí v krabici spolu s generátorem.

4. PALIVO

UPOZORNĚNÍ: Generátor funguje pouze s NAFTOU anebo PETROLEJEM.

Používat pouze naftu anebo petrolej, aby se vyhnulo rizikům požáru anebo výbuchu. Nikdy nepoužívat benzin, surovou naftu (ropu), ředidla pro barvy, alkohol a jiné palivové vysoce vznětlivé látky.

V případě použití v podmínkách s nízkou teplotou používat netoxické přísady proti zamrznutí.

5. PRINCIPY FUNGOVÁNÍ

(VIZ OBR. 2)

A. Spalovací komora a hlava, **B.** Rotor, **C.** Motor, **D.** Kompresor, **E.** Nádrž.

Kompresor (**D**) uvedený do funkce motorem (**C**) tlačí vzduch, který prostřednictvím rozprašovací trysky nasává palivo z nádrže (**E**) díky "**VENTURI ÚČINKU**". Rozprašované palivo při kontaktu se zapalovačem se vznítí uvnitř spalovací komory (**A**). Produkty spalování se míchají se vzduchem, nasávaným z okolního prostředí za pomoci otáčení rotoru (**B**) a jsou pak vytlačovány generátorem do vnějšího prostředí. Fotoelektrický odpor, zapojený na kontrolní elektronickou kartu, neustále sleduje správné fungování generátoru a v případě anomálie jej okamžitě zastaví.

6. FUNGOVÁNÍ

UPOZORNĚNÍ: Pozorně si přečíst "INFORMACE O BEZPEČNOSTI", před zapnutím generátoru.

6.1 ZAPNUTÍ GENERÁTORU:

- ▶ **I°.** Dodržovat všechny bezpečnostní pokyny.
- ▶ **II°.** Zkontrolovat přítomnost paliva v nádrži.
- ▶ **III°.** Zavřít uzávěr nádrže.
- ▶ **IV°.** Zapojit napájecí zásuvku do elektrické sítě (**POZŘÍ NAPĚTÍ V "TABULCE TECHNICKÝCH ÚDAJŮ"**).
- ▶ **V°.** Uvést vypínač "ON/OFF" do polohy "ON" (I) (**VIZ OBR. 3-4**). Generátor by se měl zapnout během několika vteřin. Pokud se generátor nezapne, konzultovat odstavec "11. URČENÍ PROBLÉMU".
- ▶ **VI°.** U modelech s termostatem prostředí zkontrolovat polohu knoflíku (**VIZ OBR. 5**).

POZN.: VPŘÍPADĚ VYPNUTÍ GENERÁTORU V DŮSLEDKU SPOTŘEBOVÁNÍ PALIVA DOPLNIT PALIVO A RESETOVAT GENERÁTOR (VIZ ODS. 6.2).

6.2 RESETOVÁNÍ GENERÁTORU:

U modelech s automatickou funkcí "RESET" vypnout a opětovně zapnout generátor (**VIZ OBR. 3-4**).

6.3 VYPNUTÍ GENERÁTORU:

- ▶ **I°.** Uvést vypínač "ON/OFF" do polohy "OFF" (0) (**VIZ OBR. 3-4**).

7. REGULACE

TLAKU

KOMPRESORU (VIZ OBR. 6)

OPOTŘEBOVÁNÍM GENERÁTORU MŮŽE BÝT POTŘEBNÉ OPĚTOVNĚ NASTAVIT TLAK KOMPRESORU.

- ▶ **I°.** Najít v "TABULCE TECHNICKÝCH ÚDAJŮ" správný tlak (Bar - PSI - kPa) vašeho generátoru.
- ▶ **II°.** Odstranit šroub/uzávěr na přípojce manometru (**A**).
- ▶ **III°.** Namontovat manometr (není v dotaci, pozři "PŘÍSLUŠENSTVÍ").
- ▶ **IV°.** Zapnout generátor.
- ▶ **V°.** Působit na regulační šroub jeho otáčením ve směru hodin pro zvýšení tlaku a v protisměru hodin pro jeho snížení (**B**).
- ▶ **VI°.** Odstranit manometr a opětovně nasadit šroub/uzávěr (**A**).

8. ČIŠTĚNÍ FILTRU

NÁDRŽE (VIZ OBR. 7)

V ZÁVISLOSTI OD POUŽÍVANÉHO PALIVA MŮŽE BÝT ZAPOTŘEBÍ PROČIŠTĚNÍ FILTRU NÁDRŽE.

- ▶ **I°.** Odstranit uzávěr (**A**) nádrže.
- ▶ **II°.** Vytáhnout filtr (**B**) z nádrže.
- ▶ **III°.** Vyčistit filtr (**B**) čistým palivem, dávat pozor, aby nedošlo k jeho poškození.
- ▶ **IV°.** Opětovně namontovat filtr (**B**) do nádrže.
- ▶ **V°.** Zavřít uzávěr (**A**).

9. UCHOVÁNÍ A

PŘEPRAVA

PRO CO NEJLEPŠÍ UCHOVÁNÍ A PŘEPRAVU GENERÁTORU SE DOPORUČUJE DODRŽOVAT NÁSLEDUJÍCÍ POKYNY:

- ▶ **I°.** Vyprázdnit palivo z nádrže (některé modely jsou vybaveny vypouštěcím uzávěrem na spodní části nádrže. V takovém případě odstranit vypouštěcí uzávěr a vyprázdnit nádrž od paliva).
- ▶ **II°.** Pokud se uvnitř nacházejí nečistoty, naplnit nádrž čistým palivem a pak ji opětovně vyprázdnit.
- ▶ **III°.** Zavřít uzávěr nádrže a/nebo vypouštěcí uzávěr a zlikvidovat použité palivo odpovídajícím způsobem podle platných norem.
- ▶ **IV°.** Pro co nejlepší uchování generátoru se doporučuje udržovat jej ve vyvážené poloze, aby nedocházelo k eventuálnímu unikání paliva, uchovávat jej na suchém místě, chráněném před možnými vnějšími vlivy.

UPOZORNĚNÍ: PŘED PROVEDENÍM JAKÉKOLIV ÚDRŽBY ANEBU OPRAVY ODPOJIT NAPÁJECÍ KABEL ZE SÍTĚ A UBEZPEČIT SE, ŽE GENERÁTOR JE STUDENÝ.

10. PROGRAM PREVENTIVNÍ ÚDRŽBY

KOMPONENT	FREKVENCE ÚDRŽBY	PROCEDURA ÚDRŽBY
Nádrž na palivo	Vyprázdnit a opláchnout nádrž čistým palivem každých 150-200 provozních hodin	Vyprázdnit a opláchnout nádrž čistým palivem (VIZ ODST. 9)
Filtry pro odsávání vzduchu a proti prachu	Čistit anebo vyměnit podle potřeby	Obrátit se na servisní službu
Filtr pro nasávání vzduchu	Čistit anebo vyměnit každých 500 provozních hodin anebo podle potřeby	Obrátit se na servisní službu
Filtr paliva	Čistit anebo vyměnit dvakrát za provozní sezónu anebo podle potřeby	Obrátit se na servisní službu
Zapalovač	Čistit anebo vyměnit každých 1.000 provozních hodin anebo podle potřeby	Obrátit se na servisní službu
Lopatky rotoru	Čistit anebo vyměnit podle potřeby	Obrátit se na servisní službu

11. URČENÍ PROBLÉMU

PROBLÉM	MOŽNÁ PŘÍČINA	MOŽNÉ ŘEŠENÍ
Generátor se nespustí	<ol style="list-style-type: none"> 1. Generátor je zablokován 2. Vypínač zapnutí v poloze "OFF" (0) 3. Chybí napětí 4. Napájecí kabel přerušený 5. Kontrolní karta zablokovaná 6. Chybné nastavení termostatu prostředí (kde je přítomný) 	<ol style="list-style-type: none"> 1. Resetovat generátor (VIZ ODST. 6.2) 2. Uvést vypínač zapnutí do polohy "ON" (I) (VIZ OBR. 3-4) 3. Správně zapojit napájecí kabel do zástrčky elektrické sítě 4. Obrátit se na servisní službu 5A. Resetovat generátor (VIZ ODST. 6.2) 5B. Obrátit se na servisní službu 6. Působit na termostat prostředí a nastavit jej na teplotu vyšší jako je teplota provozního prostředí (VIZ ODST. 5)
Motor se spustí, ale plamen se nezapálí	<ol style="list-style-type: none"> 1. Chybí palivo 2. Chybný tlak pumpy 3. Zapalovač znečištěný 4. Filtr paliva znečištěný 5. Tryska znečištěná 6. Přítomnost cizích těles v nádrži 7. Zařízení pro kontrolu plamene poruchové 	<ol style="list-style-type: none"> 1. Doplnit palivo a eventuálně resetovat generátor 2. Regulovat tlak kompresoru (VIZ ODST. 7) 3. Obrátit se na servisní službu 4. Obrátit se na servisní službu 5. Obrátit se na servisní službu 6. Vyprázdnit a opětovně naplnit nádrž čistým palivem (VIZ ODST. 9) 7. Obrátit se na servisní službu
Rotor je zablokován nebo se otáčí pomalu	<ol style="list-style-type: none"> 1. Rotor pumpy zablokován 2. Motor poruchový 	<ol style="list-style-type: none"> 1. Obrátit se na servisní službu 2. Obrátit se na servisní službu

UPOZORNĚNÍ: V MOMENTU OPĚTOVNÉHO SPUŠTĚNÍ JE ZAPOTŘEBÍ SE UJISTIT, BYL-LI GENERÁTOR RESETOVÁN PROSTŘEDNICTVÍM PŘÍSLUŠNÉHO TLAČÍTKA. (VIZ ODST. 6.2)

DŰLEŽITÉ: PŘEČÍST A POCHOPIT TUTO OPERATIVNÍ PŘÍRUČKU PŘED MONTÁŽÍ, UVEDENÍM DO PROVOZU ANEBU ÚDRŽBOU TOHOTO GENERÁTORU. NESPRÁVNÉ POUŽITÍ MŮŽE ZAPŘÍČINIT VÁŽNÁ PORANĚNÍ. UCHOVÁVAT TUTO PŘÍRUČKU PRO BUDOUCÍ KONZULTACE.

1. BIZTONSÁGI INFORMÁCIÓK

TUDNIVALÓK

 **FONTOS:** Ez a berendezés nem használható korlátozott fizikai, érzékelési vagy szellemi képességekkel rendelkező személyek által (gyermekek által sem), vagy azok által, akik nem rendelkeznek kellő szakértelemmel, hacsak tevékenységüket az épségükért felelős személy fel nem ügyeli. A gyermekeket fel kell ügyelni, hogy ne használják játékszerként a berendezést.

 **VESZÉLY:** a szénmonoxid mérgezés halálos kimenetelű lehet.

A szénmonoxid mérgezés első tünetei hasonlóak az influenza tüneteihez, vagyis fejfájás, szédülés és/vagy hányinger jelentkezik. Ezeket a tüneteket a generátor meghibásodása okozhatja. **AMENNYIBEN EZEK A TÜNETEK JELENTKEZNEK, AZONNAL MENJENEK KI A SZABADBA és javíttassák meg a generátort műszaki szervizközpont által.**

1.1 ELLÁTÁS:

- ▶ **1.1.1.** Az ellátást szakembereknek kell elvégezniük, akik tökéletesen ismerik a gyártó által rendelkezésre állított útmutatásokat és a generátorok biztonságos ellátására vonatkozó, érvényes szabályokat.
- ▶ **1.1.2.** Kizárólag a generátor adattábláján jelzett, előírással üzemanyagokat használják.
- ▶ **1.1.3.** Az utántöltés elvégzése előtt kapcsolják ki a generátort és várják meg lehűlését.
- ▶ **1.1.4.** Az üzemanyagtároló ciszternákat külön kell elhelyezni.

- ▶ **1.1.5.** Az összes üzemanyagtartálynak a generátortól biztonságos távolságon belül kell elhelyezkednie az érvényes szabályok betartásával.
- ▶ **1.1.6.** Az üzemanyagot olyan helyiségben kell tárolni, amelynek padlózata nem ereszt és ahol az üzemanyag nem szivárog le a lángokba, amelyek az üzemanyag meggyulladását okozhatják.
- ▶ **1.1.7.** Az üzemanyagot az érvényes szabályok betartásával kell tárolni.

1.2 BIZTONSÁG:

- ▶ **1.2.1.** Soha ne használják a generátort olyan helyiségekben, ahol benzint, festékoldószereket tartanak vagy egyéb, nagyfokú gyúlékonysággal rendelkező gőzök vannak jelen.
- ▶ **1.2.2.** A generátor használata közben tartsák be az összes helyi rendelkezést és érvényes szabályt.
- ▶ **1.2.3.** Ponyvák, függönyök vagy egyéb, hasonló anyagok közelében a generátorokat ezektől biztonságos távolságban kell elhelyezni. Javasoljuk ugyanakkor a tűzálló anyagok használatát is.
- ▶ **1.2.4.** Kizárólag jól szellőző helyiségekben használják. A helyiségben jelen kell lennie egy, megfelelő nyílásnak az érvényes szabályok értelmében, hogy a helyiségbe friss levegő kerüljön.
- ▶ **1.2.5.** A generátort kizárólag az adattáblán jelzett áramfeszültségű és frekvenciájú áramellátással használják.
- ▶ **1.2.6.** Kizárólag háromirányú, megfelelően földelt hosszabítókat használjanak.
- ▶ **1.2.7.** A generátor és a gyúlékony anyagok közötti javasolt, minimális biztonsági hosszúságok a következők lehetnek: az elülső kimenetelnél = 2,5 m; a széltől, oldalt és a hátsó részen = 1,5 m.

- ▶ **1.2.8.** A még meleg vagy működő generátort tegyék stabil és egyenletes felületre tűzveszély kialakulását elkerülendő.
- ▶ **1.2.9.** Az állatokat tartsák a generátortól biztonságos távolságban.
- ▶ **1.2.10.** Amikor a generátort nem használják, csatlakoztassák le az áramellátásról.
- ▶ **1.2.11.** Amikor a generátort termosztát vezérli, bármelyik pillanatban bekapcsolhat.
- ▶ **1.2.12.** Soha ne használják a generátort gyakran használt lakóhelyiségekben, sem hálószobákban.
- ▶ **1.2.13.** Soha ne zárják el a levegőcsatlakoztatót (hátsó rész), sem a generátor levegőkimenetelét (elülső rész).
- ▶ **1.2.14.** Amikor a generátor meleg, vagy csatlakoztatva van az áramhálózatra, vagy működik, soha ne mozgassák, ne fogják meg, ne végezzenek rajta utántöltést a karbantartás alatt.
- ▶ **1.2.15.** Ne vezessék el a a generátor bemeneteli vagy kimeneteli levegőjét.
- ▶ **1.2.16.** Megfelelő távolságot tartsanak be a gyúlékony anyagoktól, vagy a generátor hővezető részeitől (beleértve a tápkábelt is).
- ▶ **1.2.17.** Amennyiben a tápkábel megrongálódott, a műszaki szervízszolgálat által kell kicseréltetni veszélyeket elkerülendő.

2. BONTÁS

- ▶ **I°.** Távolítsák el az összes, a generátor szállításához felhasznált csomagolóanyagot és selejtezzék az érvényes szabályok értelmében.
- ▶ **II°.** Vegyék ki a részeket a csomagolásból.
- ▶ **III°.** Ellenőrizzék a szállítás során esetlegesen kialakult sérülések jelenlétét. Ha a generátoron megrongálódást észlelnek, azonnal közölgék az észrevételeket azzal a viszonteladóval, ahol a berendezést vásárolták.

3. ÖSSZESZERELÉS

(29-44 kW) (LÁSD 1. ÁBR.) Ezek a modellek el vannak látva kerekkel és fogóval/fogókkal a modell függvényében. Ezek a részek, amelyekhez megfelelő szerelési csavarkészlet tartozik, a generátor dobozán helyezkednek el.

4. ÜZEMANYAG

TUDNIVALÓ: A generátor kizárólag DÍZEL vagy KEROZIN üzemanyaggal működik.

hu

Kizárólag dízelolajat vagy kerozint használjanak tűzveszély vagy robbanásveszély elkerülésére. Soha ne használjanak benzint, gázolajat, festékoldószereket, alkoholt vagy egyéb, gyúlékony üzemanyagot.

Használjanak nem mérgező fagyásvédő szereket nagyon alacsony hőmérséklet jelenléte esetén.

5. MŰKÖDÉSI ELVEK

(LÁSD 2. ÁBR.)

A. Égéskamra és fej, **B.** Szellőztetőkerék, **C.** Motor, **D.** Kompresszor, **E.** Tartály.

A motor (**C**) által működtetett kompresszor (**D**) összesűríti a levegőt, ami a nebulizáló fejen keresztül üzemanyagot szív a tartályból (**E**) **“VENTURI HATÁS”** megvalósítására. A nebulizált üzemanyag a begyűjtővel érintkezve begyullad az égéskamrában (**A**). Az égéstermékek összekeverednek a környezeti levegővel, amit a kerék forgása (**B**) idéz elő és a generátoron kívülre felé tolódnak. A fotócellás ellenállás, ami csatlakoztatva van az elektromos ellenőrző kártyához, folyamatosan ellenőrzi a generátor megfelelő működését leállítva a ciklust rendellenességek felmerülése esetén.

6. MŰKÖDÉS

TUDNIVALÓ: olvassák el figyelmesen a "BIZTONSÁGI INFORMÁCIÓK"-at a generátor bekapcsolása előtt.

6.1 A GENERÁTOR BEKAPCSOLÁSA:

- ▶ I°. Tartsák be az összes biztonsági szabályt.
- ▶ II°. Ellenőrizték az üzemanyag jelenlétét a tartályban.
- ▶ III°. Zárják le a tartály fedelét.
- ▶ IV°. Csatlakoztassák a csatlakoztatási villásdugót az áramhálózatra (LÁSD AZ ÁRAMFESZÜLTSEGI ADATOKAT A "MŰSZAKI ADATTÁBLÁZAT"-ON).
- ▶ V°. Helyezzék az "ON/OFF" megszakítót "ON" (I) állásra (LÁSD 3-4 ÁBR.). A generátornak be kell kapcsolnia néhány másodpercen belül. Ha a generátor nem kapcsol be, nézzék meg az "11. PROBLÉMAMEGOLDÁS" c. bekezdést.
- ▶ VI°. A szobatermosztátos modelleken ellenőrizték a kapcsológombot (LÁSD 5 ÁBR.).

MEGJ.: A GENERÁTORNAK AZ ÜZEMANYAG ELFOGYÁSA MIATTI KIKAPCSOLÁSA ESETÉN, TÖLTSEK FEL A TARTÁLYT ÉS ÁLLÍTSÁK VISSZA A GENERÁTORT (LÁSD 6.2 BEKEZD.).

6.2 A GENERÁTOR VISSZAÁLLÍTÁSA:

Az automata "RESET" (visszaállítás) funkcióval ellátott modellek esetén kapcsolják ki és kapcsolják vissza a generátort (LÁSD 3-4 ÁBR.).

6.3 A GENERÁTOR KIKAPCSOLÁSA:

- ▶ I°. Helyezzék az "ON/OFF" megszakítót "OFF" (0) állásra (LÁSD 3-4 ÁBR.).

7. KOMPRESSZOR

NYOMÁS ESZABÁLYOZÁSA

(LÁSD 6 ÁBR.)

A GENERÁTOR HASZNÁLATA SORÁN SZÜKSÉG LEHET A KOMPRESSZOR NYOMÁS VISSZAÁLLÍTÁSÁRA.

- ▶ I°. Keressék meg a "MŰSZAKI ADATTÁBLÁZAT"-on a megfelelő nyomásértéket (Bar - PSI - kPa) ami a generátorra vonatkozik.
- ▶ II°. Távolítsák el a manométer csatlakoztató csavarjait/fedelét (A).
- ▶ III°. Szereljék fel a manométert (nem tartozik a készlethez, lásd "TARTOZÉKOK").
- ▶ IV°. Kapcsolják be a generátort.

▶ V°. Forgassák el a beszabályozási csavarokat az óramutató járásával megvezető irányba a nyomás növelésére és az óramutató járásával ellentétes irányba a nyomás csökkentésére (B).

▶ VI°. Távolítsák el a manométert és tegyék vissza a helyükre a csavarokat/fedelet (A).

8. TARTÁLYSZŰRŐ

TISZTÍTÁSA (LÁSD 8 ÁBR.)

A FELHASZNÁLT ÜZEMANYAG MINŐSÉGE FÜGGVÉNYÉBEN KELL ELDÖNTENI A TARTÁLYSZŰRŐ TISZTÍTÁSÁNAK SZÜKSÉGESSÉGÉT.

- ▶ I°. Távolítsák el a fedelet (A) a tartályról.
- ▶ II°. Húzzák ki a szűrőt (B) a tartályból.
- ▶ III°. Tisztítsák meg a szűrőt (B) tiszta üzemanyaggal ügyelve, hogy ne sérüljön meg.
- ▶ IV°. Tegyék vissza a szűrőt (B) a tartályba.
- ▶ V°. Zárják be a fedelet (A).

9. TÁROLÁS ÉS

SZÁLLÍTÁS

A GENERÁTOR HUZAMOSABB IDEIG TARTÓ MEGŐRZÉSE ÉS/VAGY BIZTONSÁGOSABB SZÁLLÍTÁSA GARANTÁLÁSÁRA JAVASOLJUK A KÖVETKEZŐ MŰVELETEK ELVÉGZÉSÉT:

- ▶ I°. Ürítsék ki a tartályból az üzemanyagot (néhány modell el van látva a tartály alján található, ürítőfedéllel. Ebben az esetben vegyék le az ürítő fedelet és ürítsék ki az üzemanyagot).
- ▶ II°. Amennyiben lerakódások jelenlétét észlelik, töltsenek tiszta üzemanyagot a tartályba, majd öntsék ki.
- ▶ III°. Zárják le a tartály fedelét és/vagy esetlegesen az ürítőfedelelet és az üzemanyagot a megfelelő módon és az érvényes szabályok betartásával selejtezzék.
- ▶ IV°. A generátor épségének megőrzése végett javasoljuk, hogy egyenes pozícióban tartsák az üzemanyag kifolyását elkerülendő és konzerválják száraz és az esetleges, külső veszélyektől védett helyen.

TUDNIVALÓ: BÁRMILYEN JELLEGŰ KARBANTARTÁSI MŰVELET VAGY JAVÍTÁS ELŐTT, CSATLAKOZTASSÁK LE A TÁPKÁBELT AZ ÁRAMHÁLÓZATRÓL ÉS ELLENŐRIZZÉK A GENERÁTOR LEHŰLÉSÉT.

10. MEGELŐZŐ KARBANTARTÁSI MŰVELETEK

ALKATRÉSZ	KARBANTARTÁS GYAKORISÁG	KARBANTARTÁSI ELJÁRÁS
Üzemanyagtartály	Ürítsék ki és öblítsék le a tartályt üzemanyaggal minden 150-200 munkaórán	Ürítsék ki és öblítsék le a tartályt tiszta üzemanyaggal (LÁSD 9 BEKEZD.)
Levegőkimeneteli és porvédő szűrők	Szükség szerint tisztítsák meg vagy cseréljék ki	Forduljanak a szervízközpont
Levegőbemeneteli szűrők	Tisztítsák meg vagy cseréljék ki minden 500 munkaórán vagy szükség szerint	Forduljanak a szervízközpont
Üzemanyagszűrő	Tisztítsák meg vagy cseréljék ki kétszer minden munkaszakaszban vagy szükség szerint	Forduljanak a szervízközpont
Begyűjtő	Tisztítsák meg vagy cseréljék ki minden 1.000 munkaórán vagy szükség szerint	Forduljanak a szervízközpont
Keréklapátok	Tisztítsák meg vagy cseréljék ki szükség szerint	Forduljanak a szervízközpont

11. PROBLÉMAMEGOLDÁS

PROBLÉMA	LEHETSÉGES OK	LEHETSÉGES MEGOLDÁS
A generátor nem kapcsol be	<ol style="list-style-type: none"> 1. Leblokkálódott generátor 2. Bekapcsolási megszakító "OFF" (0) álláson 3. Áramellátás hiánya 4. Megszakadt tápáramkábel 5. Leblokkálódott ellenőrző kártya 6. Szobatermosztát téves beállítás (ha jelen van) 	<ol style="list-style-type: none"> 1. Állítsák vissza a generátort (LÁSD. 6.2 BEKEZD.) 2. Helyezzék a bekapcsolási megszakítót "ON" (I) állásra (LÁSD. 3-4 ÁBR) 3. Csatlakoztassák a megfelelő módon a villásdugót az tápáramhálózatra 4. Forduljanak a szervízközpont 5A. Állítsák vissza a generátort (LÁSD. 6.2 BEKEZD.) 5B. Forduljanak a szervízközpont 6. A szobatermosztátot állítsák magasabb hőmérsékletre a munkakörnyezet hőmérsékleténél (LÁSD. 5 ÁBR.)
A motor bekacsol, de a láng nem gyúl be	<ol style="list-style-type: none"> 1. Üzemanyag hiánya 2. Téves nyomás a pumpában 3. A begyűjtő piszkos 4. Az üzemanyagszűrő piszkos 5. A fűvóka piszkos 6. Idegen tárgyak a tartályban 7. Meghibásodott lángőr 	<ol style="list-style-type: none"> 1. Töltsenek be üzemanyagot és esetlegesen állítsák vissza a generátort 2. Szabályozzák be a kompresszor nyomását (LÁSD 7 BEKEZD.) 3. Forduljanak a szervízközpont 4. Forduljanak a szervízközpont 5. Forduljanak a szervízközpont 6. Ürítsék ki a tartályt és töltsék fel tiszta üzemanyaggal (LÁSD 9 BEKEZD.) 7. Forduljanak a szervízközpont
A kerék leblokkálódott vagy lassan forog	<ol style="list-style-type: none"> 1. Forgassák meg a leblokkálódott pumpát 2. Meghibásodott motor 	<ol style="list-style-type: none"> 1. Forduljanak a szervízközpont 2. Forduljanak a szervízközpont

FIGYELEM: ÚJRAINDÍTÁSKOR ELLENŐRIZZÉK, HOGY VISSZAÁLLÍTOTTÁK A GENERÁTOR A MEGFELELŐ GOMB LENYOMÁSÁVAL. (LÁSD 6.2 BEKEZD.)

POMEMBNO: PRED MONTAŽO, PRVIM ZAGONOM IN VZDRŽEVALNIMI POSEGI NA TEM KOTLU PREBERITE UPORABNIŠKI PRIROČNIK IN SE SEZNANITE Z NJEGOVO VSEBINO. NAPAČNA UPORABA KOTLA LAHKO POVZROČI HUDE POŠKODBE. TA PRIROČNIK IMEJTE VEDNO PRI ROKI.

1. PODATKI O VARNOSTI

OPOZORILA

 **POMEMBNO:** Te naprave naj ne uporabljajo osebe z zmanjšanimi fizičnimi, senzoričnimi ali umskimi sposobnostmi (vključno z otroki) oziroma s premalo izkušnjami ali znanja, razen če jih pri tem nadzoruje ali usmerja oseba, zadolžena za njihovo varnost. Otroke je treba imeti pod nadzorom, da se z napravo ne bi igrali.

 **NEVARNOST:** Zastrupitev z ogljikovim monoksidom je lahko smrtno nevarna.

sl Prvi znaki zastrupitve z ogljikovim monoksidom so podobni znakom gripe, z glavobolom, vrtoglavico in/ali slabostjo. Ti znaki so lahko posledica nepravilnega delovanja kotla. **PRI OMENJENIH ZNAKIH TAKOJ POJDITE NA SVEŽI ZRAK** in se obrnite na serviserja zaradi popravila kotla.

1.1 POLNJENJE GORIVA:

- ▶ **1.1.1.** Osebje, pristojno za polnjenje goriva, mora biti primerno usposobljeno ter seznanjeno z navodili proizvajalca in z veljavno zakonodajo na področju varnega polnjenja kotlov.
- ▶ **1.1.2.** Uporabljajte samo tisto vrsto goriva, ki je izrecno navedena na identifikacijski ploščici kotla.
- ▶ **1.1.3.** Pred polnjenjem goriva kotel ugasnite in počakajte, da se ohladi.
- ▶ **1.1.4.** Cisterne za skladiščenje goriva se morajo nahajati v ločeni stavbi.
- ▶ **1.1.5.** Vsi rezervoarji za gorivo morajo biti postavljeni na primerni varnostni razdalji od kotla, skladno z veljavno zakonodajo.

- ▶ **1.1.6.** Gorivo je treba hraniti v prostorih, katerih tla ne dopuščajo prodora in kapljanja slednjega na spodaj stoječi odprti ogenj, zaradi česar bi se gorivo lahko vnelo.
- ▶ **1.1.7.** Gorivo je treba shranjevati v skladu z veljavno zakonodajo.

1.2 VARNOST:

- ▶ **1.2.1.** Kotla nikoli ne uporabljajte v prostorih, kjer so prisotni bencin, topila za lake ali drugi visoko vnetljivi hlapi.
- ▶ **1.2.2.** Med uporabo kotla upoštevajte vse lokalne predpise in veljavno zakonodajo.
- ▶ **1.2.3.** Kotli se morajo nahajati na primerni varnostni razdalji od cerad, zaves in drugih podobnih prevlek. Svetujemo vam tudi uporabo negorljivih pokravnih materialov.
- ▶ **1.2.4.** Napravo uporabljajte samo v dobro prezračenih prostorih. Poskrbite za ustrezno odprtino za dovajanje svežega zraka od zunaj, skladno z veljavno zakonodajo.
- ▶ **1.2.5.** Za napajanje kotla uporabljajte take vrednosti toka, napetosti in frekvence, kakršne so navedene na identifikacijski ploščici kotla.
- ▶ **1.2.6.** Uporabljajte samo ustrezno ozemljen podaljšek s trižilnim kablom.
- ▶ **1.2.7.** Najmanjše varnostne razdalje, ki jih je priporočljivo zagotoviti med kotlom in vnetljivimi snovmi, so: spredaj = 2,5 m; ob strani, zgoraj in zadaj = 1,5 m.
- ▶ **1.2.8.** Vroči ali delujoči kotel postavite na stabilno in ravno površino, tako da preprečite nevarnost požara.
- ▶ **1.2.9.** Živali naj bodo od kotla primerno oddaljene.
- ▶ **1.2.10.** Ko kotla ne uporabljate, ga izključite iz električnega napajanja.
- ▶ **1.2.11.** Ko kotel nadzira termostat, se lahko kadarkoli vključi.

- ▶ **1.2.12.** Kotla nikoli ne uporabljajte v bivalnih prostorih ali spalnicah.
- ▶ **1.2.13.** Nikoli ne zapirajte vhoda zraka (na prednji strani) kot tudi ne izhoda izraka (na zadnji strani) kotla.
- ▶ **1.2.14.** Če je kotel vroč, priključen na električno omrežje ali če deluje, ga nikoli ne premikajte, z njim ne rokujte, ne polnite goriva in na njem ne izvajajte nikakršnih vzdrževalnih posegov.
- ▶ **1.2.15.** Vhodnega in izhodnega zraka kotla nikoli ne usmerjajte po kanalih.
- ▶ **1.2.16.** Vzdržujte primerno razdaljo med vročimi deli kotla in vnetljivimi ali toplotno nestabilnimi materiali (vključno z napajalnim kablom).
- ▶ **1.2.17.** Če bi opazili, da je napajalni kabel poškodovan, naj ga pooblaščen servisler zamenjajo v izogib vsakršnemu tveganju.

2. ODSTRANITEV

EMBALAŽE

- ▶ **I°.** Odstranite vso embalažo, uporabljeno za shranjevanje in pošiljanje kotla, ter jo zavržite skladno z veljavno zakonodajo.
- ▶ **II°.** Iz embalaže vzemite vse dele.
- ▶ **III°.** Preverite, ali so na napravi med prevozom nastale morebitne poškodbe. Če opazite, da je kotel poškodovan, takoj obvestite pooblaščenega prodajalca, pri katerem ste kotel kupili.

3. MONTAŽA (29-44 kW)

(OGLEJTE SI SLIKO 1) Ti modeli so opremljeni s kolesci in ročajem oziroma ročaji, odvisno od modela. Te dele najdete v škatli kotla skupaj z odgovarjajočimi sorniki.

4. GORIVO

OPOZORILO: Kotel deluje samo z DIEZELSKIM GORIVOM ali KEROZINOM.

Uporabljajte samo dizelsko gorivo ali kerozin, da se izognete tveganju požara ali eksplozije. Nikoli ne uporabljajte bencina, nafte, topil za lake, alkohola ali drugih visoko vnetljivih goriv.

V primeru zelo nizkih temperatur uporabite nestrupena sredstva proti zmrzovanju.

5. PRINCIP DELOVANJA

(OGLEJTE SI SLIKO 2)

A. Zgorevalna komora in glava, **B.** Ventilator, **C.** Motor, **D.** Kompresor, **E.** Rezervoar.

Kompresor (**D**), ki ga poganja motor (**C**), stiska zrak, ki skozi pršilno šobo, zaradi "**VENTURI UČINKA**", vsesava gorivo iz rezervoarja (**E**). Razpršeno gorivo se v zgorevalni komori ob stiku z vžigalom vžge (**A**). Produkti zgorevanja se mešajo s tokom zraka iz prostora, ki ga povzroča ventilator (**B**) in se potiskajo iz kotla. Fotoupor, povezan z elektronsko krmilno enoto, stalno preverja delovanje kotla in v primeru napak ustavi cikel.

6. DELOVANJE

OPOZORILO: Pred vklopom kotla pazorno preberite "INFORMACIJE O VARNOSTI".

6.1 VKLOP KOTLA:

- ▶ *I*°. Upoštevajte vsa navodila glede varnosti.
- ▶ *II*°. Preverite, ali je rezervoar napolnjen z gorivom.
- ▶ *III*°. Zaprite čep rezervoarja.
- ▶ *IV*°. Vtič vtaknite v omrežno vtičnico (**OGLEJTESINAPETOSTV“PREGLEDNICI TEHNIČNIH PODATKOV”**).
- ▶ *V*°. Stikalo "ON/OFF" pomaknite na oznako "ON" (I) (**OGLEJTE SI SLIKI 3-4**). Koel bi se moral v nekaj sekundah prižgati. Če se kotel ne bi zagnal, preberite poglavje "11. ISKANJE IN ODPRAVLJANJE NAPAK".
- ▶ *VI*°. Pri modelih s sobnim termostatom preverite položaj vrtljivega gumba (**OGLEJTE SI SLIKI 5**).

OPOMBA: V PRIMERU IZKLOPA GENERATORJA ZARADI PORABE GORIVA NAPOLNITE REZERVOAR Z NOVIM GORIVOM IN PONASTAVITE KOTEL (**OGLEJTE SI Odstavek 6.2**).

6.2 PONASTAVITEV KOTLA:

Pri modelih s samodejno "PONASTAVITVIJO" izklopite in ponovno vklopite kotel (**OGLEJTE SI SLIKI 3-4**).

6.3 IZKLOP KOTLA:

- ▶ *I*°. Stikalo "ON/OFF" pomaknite na oznako "OFF" (0) (**OGLEJTE SI SLIKI 3-4**).

7. REGULACIJA

TLAKA

KOMPRESORJA (**OGLEJTE SI SLIKO 6**)

TEKOM UPORABE KOTLA BO MOREBITI POTREBNO PONASTAVITI TLAK KOMPRESORJA.

- ▶ *I*°. V "PREGLEDNICI TEHNIČNIH PODATKOV" poiščite pravi tlak (Bar - PSI - kPa) za vaš kotel.
- ▶ *II*°. Odstranite vijak/čep priključka manometra (**A**).
- ▶ *III*°. Namestite manometer (ni priložen dobavi, oglejte si poglavje "DODATNA OPREMA").
- ▶ *IV*°. Vključite kotel.

- ▶ *V*°. Regulacijski vijak obračajte v smeri urinega kazalca, če želite tlak povečati oziroma v nasprotni smeri urinega kazalca, če ga želite zmanjšati (**B**).
- ▶ *VI*°. Odstranite manometer in ponovno namestite vijak/čep (**A**).

8. ČIŠČENJE FILTRA

REZERVOARJA (**OGLEJTE SI SLIKO 7**)

ODVISNO OD KAKOVOSTI UPORABLJENEGA GORIVA SE LAHKO POJAVI POTREBA PO ČIŠČENJU FILTRA REZERVOARJA.

- ▶ *I*°. Snemite čep (**A**) z rezervoarja.
- ▶ *II*°. Iz rezervoarja izvlecite filter (**B**).
- ▶ *III*°. Filter (**B**) očistite s čistim gorivom, pri tem pa pazite, da ga ne bi poškodovali.
- ▶ *IV*°. Filter (**B**) ponovno namestite v rezervoar.
- ▶ *V*°. Zaprite čep (**A**).

9. SHRANJEVANJE IN

PREVOZ

DA BI ZAGOTOVILI ČIM BOLJŠE SHRANJEVANJE IN/ALI PREVOZ KOTLA, VAM SVETUJEMO, DA IZVEDETE NASLEDNJI POSTOPEK:

- ▶ *I*°. Iz rezervoarja izpraznite gorivo (nekateri modeli imajo na dnu rezervoarja čep za odvod goriva). V tem primeru snemite čep in izpraznite gorivo).
- ▶ *II*°. Če bi v gorivu opazili ostanke, nalijte v rezervoar čisto gorivo in ga znova izpraznite.
- ▶ *III*°. Zaprite čep rezervoarja in/ali morebitni čep za praznjenje goriva ter gorivo zavržite na ustrezen način, pri čemer upoštevajte veljavno zakonodajo.
- ▶ *IV*°. Da bi kotel čim bolje shranili, vam svetujemo, da ga postavite na ravno površino, tako da gorivo ne bi iztekalo. Shranjujte ga v suhem prostoru in ga zaščitite pred morebitnimi zunanji dejavniki.

OPOZORILO: PRED KAKRŠNIMI KOLI VZDRŽEVALNIMI POSEGI ALI POPRAVILI IZKLJUČITE NAPAJALNI KABEL IZ OMREŽNEGA NAPAJANJA IN SE PREPRIČAJTE, DA JE KOTEL HLADEN.

10. PROGRAM PREVENTIVNEGA VZDRŽEVANJA

SESTAVNI DEL	POGOSTNOST VZDRŽEVANJA	POSTOPEK VZDRŽEVANJA
Rezervoar za gorivo	Rezervoar izpraznite in ga izperite s čistim gorivom vsakih 150-200 ur delovanja	Rezervoar izpraznite in ga izperite s čistim gorivom (OGLEJTE SI POGLAVJE 9)
Filtri na odvodu zraka in protiprašni filtri	Očistite jih ali zamenjajte, odvisno od potrebe	Obrnite se na serviserja
Filter na vhodu zraka	Očistite ali zamenjajte ga vsakih 500 ur delovanja oziroma po potrebi	Obrnite se na serviserja
Filter goriva	Očistite ali zamenjajte ga dvakrat na sezono oziroma po potrebi	Obrnite se na serviserja
Vžigalo	Očistite ali zamenjajte ga vsakih 1.000 ur delovanja oziroma po potrebi	Obrnite se na serviserja
Lopaticice ventilatorja	Očistite jih ali zamenjajte, odvisno od potrebe	Obrnite se na serviserja

11. URČENÍ PROBLÉMU

NAPAKA	MOREBITNI VZROK	MOREBITNA REŠITEV
Kotel se ne zažene	<ol style="list-style-type: none"> 1. Kotel je blokiran 2. Kontaktno stikalo na oznaki "OFF" (0) 3. Ni napetosti 4. Napajalni kabel ni vključen 5. Krmilna enota je blokirana 6. Napačna nastavitve sobnega termostata (kjer je prisoten) 	<ol style="list-style-type: none"> 1. Ponastavite kotel (OGLEJTE SI ODSTAVEK 6.2) 2. Kontaktno stikalo "ON/OFF" pomaknite na oznako "ON" (I) (OGLEJTE SI SLIKI 3-4) 3. Napajalni kabel pravilno vstavite v omrežno vtičnico 4. Obrnite se na serviserja 5A. Ponastavite kotel (OGLEJTE SI ODSTAVEK 6.2) 5B. Obrnite se na serviserja 6. Na sobnem termostatu nastavite višjo temperaturo od tiste v prostoru delovanja (OGLEJTE SI SLIKI 5)
Motor se zažene, toda plamen se ne vžge	<ol style="list-style-type: none"> 1. Ni goriva 2. Napačen tlak črpalke 3. Vžigalo umazano 4. Filter goriva umazan 5. Šoba umazana 6. Tujki v rezervoarju 7. Mehanizem za nadzor plamena okvarjen 	<ol style="list-style-type: none"> 1. Napolnite gorivo in po potrebi ponastavite kotel 2. Nastavite tlak kompresorja (OGLEJTE SI POGLAVJE 7) 3. Obrnite se na serviserja 4. Obrnite se na serviserja 5. Obrnite se na serviserja 6. Izpraznite rezervoar in ga napolnite s čistim gorivom (OGLEJTE SI POGLAVJE 9) 7. Obrnite se na serviserja
Ventilator je blokiran ali se vrti počasi	<ol style="list-style-type: none"> 1. Rotor črpalke je blokiran 2. Motor je okvarjen 	<ol style="list-style-type: none"> 1. Obrnite se na serviserja 2. Obrnite se na serviserja

POZOR: OB PONOVNEM ZAGONU PONASTAVITE KOTEL S PRITISKOM USTREZNEGA GUMBA. (OGLEJTE SI ODSTAVEK 6.2)

ÖNEMLİ: BU JENERATÖRÜN BİRLEŞTİRME, ÇALIŞTIRMA VEYA BAKIMINI YAPMADAN ÖNCE BU UYGULAMA KILAVUZUNU OKUYUN VE ANLAYIN. JENERATÖRÜN HATALI KULLANIMI AĞIR YARALANMALARLA NEDEN OLABİLİR. BU KILAVUZU GELECEKTE DANIŞMAK ÜZERE MUHAFAZA EDİN.

1. GÜVENLİK HAKKINDA BİLGİLER

UYARILAR

⚠ ÖNEMLİ: Bu cihaz, güvenliklerinden sorumlu bir kişinin gözetimi altında olmaksızın düşük fiziksel, algısal ve zihinsel kapasiteli veya uzman olmayan kişilerin (küçük çocuklar dahil) kullanımına uygun değildir. Küçük çocuklar cihazla oynamadıklarından emin olmak için kontrol edilmelidir.

⚠ TEHLİKE: Karbonmonoksit gazının solunması ölümcül olabilir.

Karbonmonoksit gazı zehirlenmesinin ilk belirtileri baş dönmesi, baş ağrısı ve/veya mide bulantısı ile soğuk algınlığı belirtilerine benzerler. Bu arazlar jeneratörün kusurlu çalışmasından kaynaklanabilirler. **BU ARAZLARIN GÖRÜLMESİ DURUMUNDA DERHAL AÇIK HAVAYA ÇIKIN** ve jeneratörü bir teknik servis merkezinde tamir ettirin.

1.1 DOLUM:

- ▶ **1.1.1.** Doludan sorumlu personel, uzman olmalı ve üreticinin talimatları ve jeneratörlerin güvenli dolumu hakkındaki geçerli talimatlar ile total bilgiye sahip olmalıdır.
- ▶ **1.1.2.** Yalnızca jeneratörün tanıtım plakası üzerinde belirtilmiş yakıt türünü kullanın.
- ▶ **1.1.3.** Dolum yapmadan önce jeneratörü kapatın ve soğumasını bekleyin.
- ▶ **1.1.4.** Yakıt depolama tankları ayrı bir yerde bulunmalıdır.
- ▶ **1.1.5.** Tüm yakıt tankları, geçerli kanunlara göre jeneratöre asgari güvenlik mesafesinde bulunmalıdır.

- ▶ **1.1.6.** Yakıt, yangınlara sebep olabilecek alev üzerine damlamasına izin vermeyen yüzeye sahip mekanlarda saklanmalıdır.
- ▶ **1.1.7.** Yakıt saklama geçerli talimatlara uygun şekilde yapılmalıdır.

1.2 GÜVENLİK:

- ▶ **1.2.1.** Jeneratörü benzin, vernikler için solvent veya yüksek yanıcı buharların olduğu mekanlarda asla kullanmayın.
- ▶ **1.2.2.** Jeneratörün kullanımı sırasında geçerli talimatlar ve yerel kuralların tümüne uyun.
- ▶ **1.2.3.** Brandalar, perdeler veya benzer diğer örtü materyali yakınında kullanılan jeneratörler, bunlara güvenlik mesafesine yerleştirilmelidir. Yanmaz türde örtü materyali kullanılması da tavsiye edilir.
- ▶ **1.2.4.** Yalnızca iyi havalandırılan alanlarda kullanın. Dışarıdan taze hava girişini sağlamak için geçerli kanunlara göre uygun bir aralık hazırlayın.
- ▶ **1.2.5.** Jeneratörü yalnızca, jeneratörün tanıtıcı plakasında belirtilen voltaj ve frekansa sahip akım ile kullanın.
- ▶ **1.2.6.** Yalnızca kesinlikle toprak hatta bağlanmış üç telli uzatmalar kullanın.
- ▶ **1.2.7.** Jeneratör ile yanıcı maddeler arasında olması gerekli tavsiye edilen asgari güvenlik mesafeleri: ön çıkış = 2,5 m; yanda, yukarda ve arkada = 1,5 m.
- ▶ **1.2.8.** Sıcak veya çalışan jeneratörü, yangın risklerini önlemek için düz ve dengeli bir yüzeye yerleştirin.
- ▶ **1.2.9.** Hayvanları jeneratöre güvenlik mesafesinde tutun.
- ▶ **1.2.10.** Kullanılmadığında jeneratörü şebeke prizinden çıkarın.
- ▶ **1.2.11.** Bir termostat tarafından kontrol edildiğinde jeneratör herhangi bir anda çalışabilir.

- ▶ **1.2.12.** Jeneratörü sıklıkla kullanılan ortamlarda veya yatak odalarında asla kullanmayın.
- ▶ **1.2.13.** Jeneratörün hava giriş (arka taraf) veya çıkışını (ön taraf) asla kapatmayın.
- ▶ **1.2.14.** Jeneratör sıcak olduğunda veya çalışır durumdayken yeri değiştirilemez, idare edilemez, doldurulamaz veya herhangi bir bakım müdahalesine maruz bırakılamaz.
- ▶ **1.2.15.** Havayı jeneratörün ne girişine ne de çıkışına kanalize etmeyin.
- ▶ **1.2.16.** Yanıcı veya sıcaktan etkilenebilir materyalleri (alimentasyon kablosu dahil) jeneratörün sıcak kısımlarına uygun mesafede tutun.
- ▶ **1.2.17.** Eğer alimentasyon kablosu hasar görmüş ise, her türlü riskin önüne geçilecek şekilde teknik servis merkezi tarafından değiştirilmelidir.

2. AMBALAJDAN

ÇIKARMA

- ▶ **I°.** Jeneratörü paketlemek ve postalamak için kullanılan tüm ambalaj materyalini kaldırın ve geçerli kanunlara göre tavsiye edin.
- ▶ **II°.** Tüm ambalaj maddelerini çıkarın.
- ▶ **III°.** Nakil sırasında maruz kalınan olası hasarları kontrol edin. Eğer jeneratör hasarlı görünüyorsa, derhal jeneratörün satın alındığı acentayı bilgilendirin.

3. BİRLEŞTİRME (29-44 kW)

(BAKIN ŞEK. 1) Bu modeller tekerlekler ve modele göre kulp/ lar ile donatılmıştır. İlgili montaj somun ve civata takımı ile tamamlanan bu aksamlar jeneratörün kutusuna yerleştirilmiştir.

4. YAKIT

UYARI: Jeneratör yalnız DİZEL veya GAZ YAĞI ile çalışır.

Yangın ve patlama risklerini önlemek için yalnızca dizel veya gaz yağı kullanın. Asla benzin, petrol, vernikler için solvent, alkol veya yüksek derecede yanıcı diğer yakıtları kullanmayın.

Çok düşük sıcaklıklar halinde toksik olmayan antifriz katkıları kullanın.

5. ÇALIŞMA PRENSİPLERİ

(BAKIN ŞEK. 2)

A. Yakma oda ve kafası, **B.** Fan **C.** Motor
D. Kompresör, **E.** Depo.

Motor tarafından **(C)** çalıştırılan ve “**VENTURI ETKİSİ**” için nebülizör ucu aracılığı ile depodan **(E)** yakıt emen kompresör **(D)** havayı sıkıştırır. Buharlaştıran yakıt, ateşleyici ile temas ile yanma odası içinde **(A)** yanar. Yanma ürünleri, fan **(B)** dönüşü ile yaratılan ortam hava akımı ile karıştırılır ve jeneratör dışına doğru itilir. Bir denetim elektronik kartına bağlı fotoresistans, devamlı olarak, anormallik durumunda devri durdurarak, jeneratörün doğru çalışmasını tetkik eder.

6. ÇALIŞMA

UYARI: Jeneratörü çalıştırmadan önce “GÜVENLİK HAKKINDA BİLGİLERİ” dikkatle okuyun.

6.1 JENERATÖRÜN ÇALIŞTIRILMASI:

- ▶ I°. Güvenlik ile ilgili tüm talimatları yerine getirin.
- ▶ II°. Depoda yakıt mevcudiyetini kontrol edin.
- ▶ III°. Deponun kapağını kapatın.
- ▶ IV°. Alimentasyon fişini elektrik şebekesine bağlayın (**VOLTAJ İÇİN “TEKNİK VERİLER TABLOSUNA” BAKIN**).
- ▶ V°. “ON/OFF” dümesini “ON” (I) pozisyonuna getirin (**BAKINIZ ŞEK. 3-4**). Jeneratör birkaç saniye içinde çalışacaktır. Eğer jeneratör çalışmaz ise, “11. PROBLEMİN SAPTANMASI” paragrafına danışın.
- ▶ VI°. Oda termostatlı modeller için manivelanın pozisyonunu tetkik edin (**BAKINIZ ŞEK. 5**).

NOT: YAKIT TÜKENMESİNE BAĞLI JENERATÖR KAPANIŞI DURUMUNDA DEPOYU DOLDURUN VE JENERATÖRÜ RESETLEYİN (BAKINIZ PARAG. 6.2).

6.2 JENERATÖRÜN RESETLENMESİ:

Otomatik “RESET” olan modellerde jeneratörü kapatın ve tekrar çalıştırın (**BAKINIZ ŞEK. 3-4**).

6.3 JENERATÖRÜN KAPATILMASI:

▶ I°. “ON/OFF” dümesini “OFF” (0) pozisyonuna getirin (**BAKINIZ ŞEK. 3-4**).

7. KOMPRESÖR

BASINCININ

AYARLANMASI (BAKINIZ ŞEK. 6)

JENERATÖRÜN YIPRANMASI İLE KOMPRESÖRÜN BASINCININ TELAFİ EDİLMESİ GEREKEBİLİR.

- ▶ I°. Jeneratörünüzün doğru basıncını “TEKNİK VERİLER TABLOSUNDA” tanımlayın (Bar - PSI - kPa).
- ▶ II°. Manometre (A) bağlantısının vidaları/ tapasını kaldırın.
- ▶ III°. Manometreyi monte edin (donanımda yoktur, bakın “AKSESUARLAR”).
- ▶ IV°. Jeneratörü çalıştırın.
- ▶ V°. Ayar vidalarının basıncı artırmak için saat yönünde ve basıncı azaltmak için saatin aksi yönünde çevirin (B).

▶ VI°. Manometre (A) kaldırın ve vidaları/ tapasını takın.

8. DEPONUN

TEMİZLENMESİ (BAKINIZ ŞEK. 7)
KULLANILAN YAKIT KALİTESİNE GÖRE DEPO FİLTRESİNİN TEMİZLENMESİ GEREKLİ OLABİLİR.

- ▶ I°. Deponun kapağını (A) kaldırın.
- ▶ II°. Filtreyi (B) depodan çıkarın.
- ▶ III°. Hasar vermemeye dikkat ederek temiz yakıt ile filtreyi (B) temizleyin.
- ▶ IV°. Deponun filtesini (B) yerine monte edin.
- ▶ V°. Kapağı (A) takın.

9. SAKLAMA

NAKİL

JENERATÖRÜ DAHA İYİ SAKLAMAK VE/VEYA NAKLETMEK İÇİN AŞAĞIDAKİ PROSEDÜRÜN İZLENMESİ TAVSİYE EDİLİR:

- ▶ I°. Depodan yakıtı boşaltın (bazı modeller deponun dibinde bulunan bir tahliye tapası ile donatılmıştır. Bu durumda, tahliye tapasını kaldırın ve yakıtı boşaltın).
- ▶ II°. Artıkların mevcudiyeti fark edilirse, depoya temiz yakıt doldurun ve yeniden boşaltın.
- ▶ III°. Deponun tapası ve/veya tahliye tapasını kapatın ve yakıtı geçerli kanunlara göre ve uygun şekilde tasviye edin.
- ▶ IV°. Jeneratörü daha iyi saklamak için, yakıt sızıntısına karşı düz bir pozisyonda tutmak ve dış koşullardan korunaklı kuru bir yerde saklamak tavsiye edilir.

UYARI: HERHANGİ BİR BAKIM VEYA TAMİR YAPMADAN ÖNCE ALİMENTASYON KABLOSUNU ELEKTRİK ŞEBEKESİNDEN ÇIKARIN VE JENERATÖRÜN SOĞUK OLDUĞUNDAN EMİN OLUN.

10. YILLIK BAKIM PROGRAMI

AKSAM	BAKIM SIKLIĞI	BAKIM PROSEDÜRÜ
Yakıt deposu	Depoyu boşaltın ve her 150-200 iş saatinde bir temiz yakıt ile çalkalayın	Depoyu boşaltın ve temiz yakıt ile çalkalayın (BAKINIZ PARAG. 9)
Hava çıkış ve toz önleyici filtreler	Gerektiğinde temizleyin veya değiştirin	Teknik servis merkezine başvurun
Hava giriş filtresi	Her 500 iş saatinde bir veya gerektiğinde temizleyin veya değiştirin	Teknik servis merkezine başvurun
Yakıt filtresi	Her çalışma döneminde iki kez bir veya gerektiğinde temizleyin veya değiştirin	Teknik servis merkezine başvurun
Ateşleyici	Her 1.000 iş saatinde bir veya gerektiğinde temizleyin veya değiştirin	Teknik servis merkezine başvurun
Fan kanatları	Gerektiğinde temizleyin veya değiştirin	Teknik servis merkezine başvurun

11. PROBLEMİN SAPTANMASI

PROBLEM	OLASI NEDEN	OLASI ÇÖZÜM
Jeneratör çalışmıyor	<ol style="list-style-type: none">1. Jeneratör bloke oldu2. Açma düğmesi "OFF" (0) pozisyonunda3. Alimentasyon eksikliği4. Alimentasyon kablosu çıkmış5. Kontrol kartı bloke oldu6. Oda termostatının hatalı ayarı (mevcut ise)	<ol style="list-style-type: none">1. Jeneratörü resetleyin (BAKINIZ PARAG. 6.2)2. Açma düğmesini "ON" (I) pozisyonuna getirin (BAKINIZ ŞEK. 3-4)3. Alimentasyon kablosunu elektrik prizine doğru şekilde sokun4. Teknik servis merkezine başvurun5A. Jeneratörü resetleyin (BAKINIZ PARAG. 6.2)5B. Teknik servis merkezine başvurun6. Oda termostatının sıcaklığını çalışma ortamınıninkinden daha yüksek bir sıcaklığa getirin (BAKINIZ ŞEK. 5)
Motor çalışıyor fakat alev tetiklenmiyor	<ol style="list-style-type: none">1. Yakıt eksikliği2. Hatalı pompa basıncı3. Ateşleyici kirli4. Yakıt filtresi kirli5. Uç kirli6. Depoda yabancı maddeler mevcut7. Alev kontrol cihazı arızalı	<ol style="list-style-type: none">1. Yakıt doldurun ve gerekirse jeneratörü resetleyin2. Kompresörün basıncını ayarlayın (BAKINIZ PARAG. 7)3. Teknik servis merkezine başvurun4. Teknik servis merkezine başvurun5. Teknik servis merkezine başvurun6. Depoyu boşaltın ve temiz yakıt ile doldurun (BAKINIZ PARAG. 9)7. Teknik servis merkezine başvurun
Fan bloke oldu veya yavaş dönüyor	<ol style="list-style-type: none">1. Pompa rotoru bloke oldu2. Motor arızalı	<ol style="list-style-type: none">1. Teknik servis merkezine başvurun2. Teknik servis merkezine başvurun

tr

DİKKAT: TEKRAR ÇALIŞTIRMA ANINDA, JENERATÖRÜ ÖZEL DÜĞMESİ ARACILIĞI İLE RESETLEDİĞİNİZDEN EMİN OLUN. (BAKIN PARAG. 6.2)

VAŽNO: PROČITAJTE I SHVATITE SADRŽAJ OVOG OPERATIVNOG PRIRUČNIKA PRIJE NEGO ĐTO OBAVITE SASTAVLJANJE, PUŠTANJE U RAD ILI ODRŽAVANJE GENERATORA. POGREŠNA UPORABA MOĐE DOVESTI DO TEŠKIH POVREDA. ČUVAJTE OVAJ PRIRUČNIK KAKO BISTE GA MOGLI U BUDUĆNOSTI KONZULTIRATI.

1. INFORMACIJE O SIGURNOSTI

UPOZORENJA

 **VAĐNO:** Ovaj aparat ne smiju koristiti osobe (uključujući i djecu) koje imaju smanjene fizičke, senzorne i mentalne sposobnosti ili one koje nemaju iskustva osim u slučaju u kojemu ih nadgleda osoba koja je odgovorna za njihovu sigurnost. Trebate kontrolirati djecu kako se ne bi igrala sa aparatom.

 **OPASNOST:** Ugušenje ugljičnim oksidom može biti fatalno.

Prvi simptomi gušenja ugljičnim oksidom su slični onima gripe, sa glavoboljom, vrti se u glavi i/ili osjećeta mučninu. Takvi simptomi bi mogli biti uzrokovani defektnim radom generatora. U SLUČAJU DA PRIMIJETITE OVE SIMPTOME, ODMAH IZADITE NA OTVORENI PROSTOR i popravite generator u servisnoj službi.

1.1 OPSKRBA GORIVOM:

- ▶ **1.1.1.** Osoblje koje je zaduđeno za opskrbu treba biti kvalificirano i perfektno poznavati proizvođačeva uputstva kao također propise na snazi u svezi sa sigurnom opskrbom generatora.
- ▶ **1.1.2.** Koristite isključivo vrstu goriva koja je izričito specificirana na identifikacionoj tablici generatora.
- ▶ **1.1.3.** Prije nego što obavite punjenje gorivom, isključite generator i pričekajte da se ohladi.
- ▶ **1.1.4.** Cisterne za skladištenje goriva se trebaju nalaziti u jednoj odvojenoj strukturi.

- ▶ **1.1.5.** Svi spremnici sa gorivo trebaju održavati minimalnu sigurnosnu udaljenost u odnosu na generator, u skladu sa propisima na snazi.
- ▶ **1.1.6.** Gorivo se treba čuvati u prostorijama čiji podovi onemogućuju prodiranje i kapanje istog na vatru ispod jer bi moglo doći do paljenja.
- ▶ **1.1.7.** Čuvanje goriva se treba obaviti u skladu sa propisima na snazi.

1.2 SIGURNOST:

- ▶ **1.2.1.** Nikada ne koristite generatore u prostorijama u kojima ima benzina, solventnih sredstava za lakove ili drugih para koje su visoko zapaljive.
- ▶ **1.2.2.** Za vrijeme uporabe generatora, pridržavajte se svih lokalnih propisa kao također i odredaba na snazi.
- ▶ **1.2.3.** Generatori koji se koriste u blizini zavjesa, materijala za pokrivanje, cerada se trebaju držati na sigurnosnoj udaljenosti od istih. Savjetujemo također korištenje materijala za pokrivanje koji su otporni na vatru.
- ▶ **1.2.4.** Koristite generator samo u dobro provjetrenim prostorima. Pripremite prikladne otvore u skladu sa propisima na snazi u svrhu puštanja svježeg zraka izvana.
- ▶ **1.2.5.** Napajajte generator samo strujom koja ima napon i frekvenciju koja se specificira na identifikacionoj tablici sa podacima o generatoru.
- ▶ **1.2.6.** Koristite samo produđetke sa tri žice koji su prikladno uzemljeni.
- ▶ **1.2.7.** Minimalna sigurnosna udaljenost, savjetuje se, između generatora i zapaljivih tvari: prednji izlaz = 2,5 m; sa strane, gore i otraga = 1,5 m.

- ▶ **1.2.8.** Postavite topli generator, ili onaj koji radi, na stabilnu i niveliranu površinu na način da se smanji rizik od požara.
- ▶ **1.2.9.** Držite životinje na sigurnosnoj udaljenosti od generatora.
- ▶ **1.2.10.** Iskopčajte generator iz utičnice kada ga ne koristite.
- ▶ **1.2.11.** Kada ga kontrolira jedan termostat, generator se može uključiti u bilo kojem trenutku.
- ▶ **1.2.12.** Nikada ne koristite generator u prostorijama u kojima se živi niti u spavaćim sobama.
- ▶ **1.2.13.** Nikada ne blokirajte ulaz za zrak (stražnja strana), niti izlaz za zrak (prednja strana) na generatoru.
- ▶ **1.2.14.** Kada je generator topao ili je povezan na električnu mrežu ili kada radi, se ne smije nikada pomicati, rukovati njime, puniti gorivo niti obavljati održavanje na nikakav način.
- ▶ **1.2.15.** Ne usmjeravajte zrak ulazni ni izlazni iz generatora.
- ▶ **1.2.16.** Održavajte prikladnu udaljenost od zapaljivih materijala ili onih koji su termoregulirajući (uključujući i kabel za napajanje) od toplih dijelova generatora.
- ▶ **1.2.17.** Ako je kabel za napajanje oštećen, trebete ga zamijeniti u servisnoj službi na način da se spriječi stvaranje bilo kojeg rizika.

2. SKIDANJE AMBALAŽE

- ▶ **I°.** Odstranite sav ambalažni materijal koji se koristi za pakovanje i slanje generatora te ga odbacite u skladu sa propisima na snazi.
- ▶ **II°.** Izvadite sve artikle iz ambalaže.
- ▶ **III°.** Kontrolirajte postoje li neka oštećenja koja su posljedica prijevoza. Ako primijetite da je generator oštećen, odmah informirajte trgovca gdje je on bio kupljen.

3. SASTAVLJANJE (29-44 kW)

(POGLEDAJTE SL. 1) Ovi modeli su opremljeni kotačima i ručicama/ručkom s obzirom na model. Takve komponente, opremljene i zavrtnjevima za montiranje se nalaze u kutiji generatora.

4. GORIVO

UPOZORENJE: Generator radi samo na DIZEL ili KEROZEN.

Koristite samo dizel ili kerozen kako biste izbjegli rizik od požara ili eksplozije. Nikada ne koristite benzin, naftu, solventna sredstva za lakove, alkohol ili druga lako zapaljiva goriva. Koristite sredstva za spriječavanje smrzavanja koja nisu otrovna u slučaju da dođe do vrlo niskih temperatura.

5. PRINCIPI FUNKCIONIRANJA

(POGLEDAJTE SL. 2)

- A.** Komora i glava sagorijevanja,
- B.** Mahalica, **C.** Motor, **D.** Kompresor,
- E.** Spremnik.

Kompresor (**D**) kojeg pušta u rad motor (**C**) komprimira zrak i preko prskalice nebulizatora usisava gorivo iz spremnika (**E**) za “**EFEKT VENTURI**”. Nebulizirano gorivo u kontaktu sa uključivačem se pali unutar komore za sagorjevanje (**A**). Proizvodi sagorjevanja se miješaju sa dotokom zraka iz ambijenta koga stvara rotacija mahalice (**B**) i gura ga izvan generatora. Jedan fotootpornik koji je povezan sa elektronskom skedom za kontrolu konstantno provjerava pravilan rad generatora te ga zaustavlja u slučaju anomalija.

6. FUNKCIONIRANJE

UPOZORENJE: Pažljivo pročitajte "INFORMACIJE O SIGURNOSTI", prije nego što uključite generator.

6.1 UKLJUČIVANJE GENERATORA:

- ▶ **I°.** Slijedite sve upute koje se odnose na sigurnost.
- ▶ **II°.** Kontrolirajte postojanje goriva u spremniku.
- ▶ **III°.** Zatvorite čep spremnika.
- ▶ **IV°.** Povežite utikač za napajanje sa električnom mrežom (**POGLEDAJTE NAPON NA "TABLICI S TEHNIČKIM PODACIMA"**).
- ▶ **V°.** Postavite prekidač "ON/OFF" u položaj "ON" (I) (**POGLEDAJTE SL. 3-4**). Generator se treba uključiti u roku od nekoliko sekundi. Ako se generator ne uključi, konzultirajte paragraf "11. PRONALAZENJE PROBLEMA".
- ▶ **VI°.** Za modele sa ambijentalnim termostatom, kontrolirajte položaj ručice (**POGLEDAJTE SL. 5**).

N.B.: U SLUČAJUGAŠENJA GENERATORA ZBOG NESTAJANJA GORIVA, ULIJTE GORIVO U SPREMNIK I OBAVITE RESET GENERATORA (POGLEDAJTE PARAG. 6.2).

6.2 RESET GENERATORA:

Na modelima s automatskim "RESET"-om uključite i isključite generator (**POGLEDAJTE SL. 3-4**).

6.3 ISKLJUČIVANJE GENERATORA:

- ▶ **I°.** Postavite prekidač "ON/OFF" u položaj "OFF" (0) (**POGLEDAJTE SL. 3-4**).

7. REGULACIJA PRITISKA KOMPRESORA

(POGLEDAJTE SL. 6)

KAO POSLJEDICA TROŠENJA GENERATORAMOŽDAĆE BITI POTREBNO REGULIRANJE PRITISKA KOMPRESORA.

- ▶ **I°.** Identificirajte na "TABLICI SA TEHNIČKIM PODACIMA", pravilan pritisak (Bar - PSI - kPa) vašeg generatora.
- ▶ **II°.** Skinite vijak/čep otvora manometra (**A**).
- ▶ **III°.** Montirajte manometar (njime niste opremljeni, pogledajte "OPREMA").
- ▶ **IV°.** Uključite generator.

- ▶ **V°.** Okrenite vijak za regulaciju u smjeru kazaljki na satu da biste povećali pritisak a u smjeru suprotnom od smjera kazaljki na satu da biste ga smanjili (**B**).
- ▶ **VI°.** Skinite manometar i stavite vijak/čep (**A**).

8. ČIŠĆENJE FILTRA

SPREMNIKA (POGLEDAJTE SL. 7)
U ODNOSU KOLIČINU GORIVA KOJE SE KORISTI MOŽDA ĆE BITI POTREBNO OČISTITI FILTAR SPREMNIKA.

- ▶ **I°.** Skinire čep (**A**) spremnika.
- ▶ **II°.** Izvadite filtar (**B**) spremnika.
- ▶ **III°.** Očistite filtar (**B**) čistim gorivom pazeći da ga ne oštetite.
- ▶ **IV°.** Ponovno postavite filtar (**B**) spremnika.
- ▶ **V°.** Zatvorite čep (**A**).

9. ČUVANJE I TRANSPORT

U CILJU ŠTO BOLJEG ČUVANJA I/ILI TRANSPORTA GENERATORA, SAVJETUJEMO DA SE PRIDRŽAVATE SLIJEDEĆE PROCEDURE:

- ▶ **I°.** Ispraznite spremnik od goriva (pojedini modeli su opremljeni čepom za izbacivanje koji je na dnu spremnika. U tom slučaju skinite čep za ispuštanje i ispraznite spremnik od goriva).
- ▶ **II°.** Ako primjetite da ima ostataka goriva, ulijte čisto gorivo u spremnik i ponovno ga izbacite.
- ▶ **III°.** Zatvorite čep spremnika i/ili eventuali čep za izbacivanje i odbacite gorivo na prikladan način u skladu sa propisima na snazi.
- ▶ **IV°.** U svrhu očuvanja na najbolji način generatora, savjetujemo Vam da ga držite u niveliranom položaju da ne bi došlo do ispuštanja goriva i čuvajte ga na suhom mjestu daleko od eventualnih vanjskih negativnih utjecaja.

UPOZORENJE: PRIJE NEGO ŠTO POČNETE SA OBAVLJANJEM BILO KAKVOG ODRŽAVANJA ILI POPRAVLJANJA, ISKOPČAJTE KABEL ZA NAPAJANJE SA STRUJE TE SE UVJERITE DA SE GENERATOR OHLADIO.

10. PROGRAM PREVENTIVNOG ODRŽAVANJA

KOMPONENTA	MOGUĆI UZROK	PROCEDURA ODRŽAVANJA
Spremnik za gorivo	Ispraznite i isperite spremnik čistim gorivom svako 150-200 sati rada	Ispraznite i isperite spremnik čistim gorivom (POGLEDAJTE PARAG. 9)
Filtar izlaza zraka i protiv prašine	Očistite ili zamijenite s obzirom na potrebe	Obratite se servisnoj službi
Filtar ulaza zraka	Očistite ili zamijenite svako 500 sati rada ili s obzirom na potrebe	Obratite se servisnoj službi
Filtar goriva	Očistite ili zamijenite dva puta u svakoj sezoni rada ili s obzirom na potrebe	Obratite se servisnoj službi
Uključivač	Očistite ili zamijenite svako 1.000 sati rada ili s obzirom na potrebe	Obratite se servisnoj službi
Lopatice mahalice	Očistite ili zamijenite s obzirom na potrebe	Obratite se servisnoj službi

11. PRONALAZENJE PROBLEMA

PROBLEM	OLASI NEDEN	MOGUĆE RJEŠENJE
Generator se ne pokreće	<ol style="list-style-type: none"> 1. Generator je blokiran 2. Prekidač za uključivanje je u položaju "OFF" (0) 3. Nema napajanja 4. Kabel za napajanje je prekinut 5. Kontrolna skeda je blokirana 6. Pogrešno namještanje ambijentalnog termostata (tamo gdje ga ima) 	<ol style="list-style-type: none"> 1. Obavite resett generatora (POGLEDAJTE PARAG. 6.2) 2. Postavite prekidač za uključivanje u položaj "ON" (I) (POGLEDAJTE SL. 3-4) 3. Pravilno postavite kabel za napajanje na utičnicu električne struje 4. Obratite se servisnoj službi 5A. Obavite resett generatora (POGLEDAJTE PARAG. 6.2) 5B. Obratite se servisnoj službi 6. Namjestite na ambijentalnom termostatu višu temperaturu u odnosu na ambijentalnu radnu temperaturu (POGLEDAJTE SL. 5)
Motor se pokreće ali se plamen ne stvara	<ol style="list-style-type: none"> 1. Nema goriva 2. Pogrešan pritisak pumpe 3. Uključivač je prljav 4. Filtar goriva je prljav 5. Prskalica je prljava 6. Postojanje stranih tvari u spremniku 7. Uređaj za kontrolu plamena je u kvaru 	<ol style="list-style-type: none"> 1. Ulijte gorivo i eventualno obavite resett generatora 2. Regulirajte pritisak kompresora (POGLEDAJTE PARAG. 7) 3. Obratite se servisnoj službi 4. Obratite se servisnoj službi 5. Obratite se servisnoj službi 6. Ispraznite i isperite spremnik čistim gorivom (POGLEDAJTE PARAG. 9) 7. Obratite se servisnoj službi
Mahalica je blokirana ili se presporo okreće	<ol style="list-style-type: none"> 1. Rotor pumpe je blokiran 2. Motor je u kvaru 	<ol style="list-style-type: none"> 1. Obratite se servisnoj službi 2. Obratite se servisnoj službi

POZOR: U TRENUTKU PONOVOG UKLJUČIVANJA UVJERITE SE DA STE OBAVILI RESETT GENERATORA UZ POMOĆ PRIKLADNOG GUMBA. (POGLED.PARAG. 6.2)

**SVARBU: PRIEŠ SURINKDAMI IR PALEISDAMI ŠĮ GENERATORIŲ
BEI PRIEŠ ATLIKDAMI JO PRIEŽIŪROS DARBUS,
PERSKAITYKITE IR ĮSISĄMONINKITE ŠIAS INSTRUKCIJAS.
NETEISINGAI NAUDOJANT GENERATORIŲ KYLA PAVOJUS
SUNKIAI SUSIŽEISTI. SAUGOKITE ŠĮ VADOVĄ, KAD PRIREIKUS
GALĖTUMĖTE PASISKAITYTI.**

1. SAUGOS INFORMACIJA

ĮSPĖJIMAI

 **SVARBU:** Šis prietaisas nėra pritaikytas naudoti ribotų fizinių, sensorinių ir protinių gebėjimų asmenims (priskiriant ir vaikus) bei asmenims be patirties, nebent prižiūrint už jų saugą atsakingam asmeniui. Būtina stebėti, kad vaikai nežaistų su šiuo prietaisu.

 **PAVOJUS:** apsinuodijimas anglies monoksidu gali baigtis mirtimi.

Pirmi apsinuodijimo anglies monoksidu požymiai panašūs į gripo simptomus: galvos skausmas bei svaigimas ir/ar pykinimas. Šiuos požymius gali sukelti netinkamai veikiantis generatorius. **PAJUTĘ MINĖTUS POŽYMIUS NEDELSdami IŠEIKITE Į LAUKĄ** ir kreipkitės į techninės pagalbos centrą, kad pataisytų generatorių.

1.1 KURO PRIPYLIMAS:

- ▶ **1.1.1.** Personalas, įgaliotas pripilti kuro, turi būti kvalifikuotas ir puikiai išmanyti gamintojo instrukcijas bei galiojančias saugaus kuro pripylimo į generatorius taisykles.
- ▶ **1.1.2.** Naudokite tik tokį kuro tipą, kuris aiškiai nurodytas identifikacinėje generatoriaus lentelėje.
- ▶ **1.1.3.** Prieš pradėdami pilti kurą, išjunkite generatorių ir palaukite, kol atvės.
- ▶ **1.1.4.** Kuro laikymo cisternos turi stovėti kitame pastate.
- ▶ **1.1.5.** Visos kuro cisternos turi stovėti mažiausiu saugiu atstumu nutolę nuo generatoriaus pagal galiojančias saugos taisykles.

- ▶ **1.1.6.** Kuras privalo būti saugomas patalpose, kurių grindys neleidžia kurui prasiskverbti ar lašėti ant apačioje esančių ugnies šaltinių, galinčių sukelti gaisrą.
- ▶ **1.1.7.** Kurą reikia laikyti vadovaujantis galiojančiomis saugos taisyklėmis.

1.2 SAUGA:

- ▶ **1.2.1.** Niekada nenaudokite generatoriaus patalpose, kuriose laikomas benzinas, dažų tirpikliai ar degūs garai.
- ▶ **1.2.2.** Naudodami generatorių laikykitės visų vietinių normų ir galiojančių taisyklių.
- ▶ **1.2.3.** Generatoriai, naudojami šalia tentų, palapinių ar panašių dengiamųjų medžiagų, turi būti nuo jų nutolę saugiu atstumu. Taip pat rekomenduojama naudoti ugniai atsparias dengiamąsias medžiagas.
- ▶ **1.2.4.** Generatorių naudokite tik gerai vėdinamose patalpose. Pasirūpinkite, kad patalpoje būtų tinkamas išėjimas, įrengtas pagal galiojančias taisykles, kad iš išorės patektų šviežias oras.
- ▶ **1.2.5.** Generatorius turi būti maitinamas tik srove, kurios įtampa ir dažnis nurodyti generatoriaus identifikacinėje lentelėje.
- ▶ **1.2.6.** Naudokite tik tinkamai įžemintus, trims laidams skirtus ilgintuvus.
- ▶ **1.2.7.** Mažiausias rekomenduojamas saugus atstumas tarp generatoriaus ir degių medžiagų yra: priekinėje dalyje = 2,5 m; šone, viršuje ir galinėje dalyje = 1,5 m.
- ▶ **1.2.8.** Padėkite įkaitusį ar veikiantį generatorių ant stabilaus ir lygaus paviršiaus, kad nekiltų gaisro pavojus.
- ▶ **1.2.9.** Stebėkite, kad gyvūnai laikytųsi saugiu atstumu nuo generatoriaus.

- ▶ **1.2.10.** Kai nenaudojate generatoriaus, išjunkite jį iš elektros lizdo.
- ▶ **1.2.11.** Termostatu valdomas generatorius gali įsijungti bet kurią akimirką.
- ▶ **1.2.12.** Niekada nenaudokite generatoriaus gyvenamuose kambariuose bei miegamajame.
- ▶ **1.2.13.** Niekada neužkimškite generatoriaus oro įleidimo angos (galinėje dalyje) ar oro išleidimo angos (priekinėje dalyje).
- ▶ **1.2.14.** Kai generatorius yra įkaitęs ar prijungtas prie elektros tinklo ar veikia, jo niekada negalima perstatyti, judinti, pilti į jį kuro ar atlikti bet kokius priežiūros darbus.
- ▶ **1.2.15.** Nenukreipkite nei įtraukiamo, nei išpučiamo generatoriaus oro srauto.
- ▶ **1.2.16.** Išlaikykite tinkamą atstumą tarp degių ar termolabilių medžiagų (priskiriant ir maitinimo laidą) ir įkaistančių generatoriaus dalių.
- ▶ **1.2.17.** Jei maitinimo laidas pažeistas, norint išvengti bet kokios galimos rizikos jį reikia pakeisti techninės pagalbos centre.

2. IŠPAKAVIMAS

- ▶ **I^o.** Nuimkite visas įpakavimo medžiagas, naudotas generatoriui supakuoti ir išsiųsti, ir pašalinkite jas vadovaudamiesi galiojančiomis taisyklėmis.
- ▶ **II^o.** Išimkite visas detales iš pakuotės.
- ▶ **III^o.** Patikrinkite, ar pervežimo metu generatorius nebuvo pažeistas. Pastebėję pažeidimų nedelsiant apie tai praneškite pardavėjui, iš kurio pirkote generatorių.

3. SURINKIMAS (29-44 kW)

(ŽR. 1 PAV.) Šiuose modeliuose būna ratukai ir rankenos/rankena, priklausomai nuo modelio. Minėtos detalės kartu su savo montavimo varžtais būna generatoriaus dėžėje.

4. KURAS

ĮSPĖJIMAS: Generatorius veikia tik su DYZELINIU KURU ar ŽIBALU.

Norėdami išvengti gaisro ar sprogimo pavojaus, naudokite tik dyzelinį kurą ar žibalą. Niekada nenaudokite benzino, degamosios alyvos, dažų tirpiklių, alkoholio ar kito degaus kuro.

Esant labai žemai temperatūrai naudokite nenuodingus antifrizus.

5. VEIKIMO PRINCIPAS

(ŽR. 2 PAV.)

- A.** Degimo kamera ir degiklis,
- B.** Ventilatorius, **C.** Variklis,
- D.** Kompresorius, **E.** Bakas.

Kompresorius (**D**), paleidžiamas variklio (**C**), suspaudžia orą, kuris pro purškimo tūną įtraukia kurą iš bako (**E**), kad susidarytų „**VENTURI EFEKTAS**“. Pulverizuotas kuras, įvykus sąlyčiui su degikliu, užsidega degimo kameroje (**A**). Degimo produktai susimaišo su aplinkos oru ir taip priverčia sukintis ventilatorių (**B**), tuomet yra išstumiami į generatoriaus išorę. Fotorezistorius, prijungtas prie elektroninio valdymo skydo, nuolat tikrina tinkamą generatoriaus veikimą, o jam sutrikus sustabdo veikimo ciklą.

6. VEIKIMAS

ĮSPĖJIMAS: Prieš įjungdami generatorių, įdėmiai perskaitykite „SAUGOS INFORMACIJĄ“.

6.1 GENERATORIAUS ĮJUNGIMAS:

- ▶ I°. Laikykitės visų saugos instrukcijų.
- ▶ II°. Patikrinkite, ar bake yra kuro.
- ▶ III°. Užkimškite bako dangtelį.
- ▶ IV°. Prijunkite maitinimo kištuką prie elektros tinklo (**PATIKRINKITE ĮTAMPĄ „TECHNINIŲ DUOMENŲ LENTELĖJE“**).
- ▶ V°. Nustatykite jungiklį „ON/OFF“ į padėtį „ON“ (I) (**ŽR. 3-4 PAV.**). Generatorius turėtų įsijungti per keletą sekundžių. Jei generatorius neįsijungia, skaitykite skyrelį **“11. PROBLEMOS NUSTATYMAS”**.
- ▶ VI°. Jei naudojate modelius su aplinkos termostatu, patikrinkite rankenėlės padėtį (**ŽR. 5 PAV.**).

PASTABA: JEI GENERATORIUS IŠSIJUNGTŲ PASIBAIGUS KURUI, PRIPILDYKITE KURO BAKĄ IR IŠ NAUJO PALEISKITE GENERATORIŲ (ŽR. SKYRELĮ 6.2).

6.2 GENERATORIAUS PALEIDIMAS IŠ NAUJO:

Modeliuose su automatiniu „PALEIDIMU IŠ NAUJO“ reikia išjungti ir vėl įjungti generatorių (**ŽR. 3-4 PAV.**).

6.3 GENERATORIAUS IŠJUNGIMAS:

- ▶ I°. Nustatykite jungiklį „ON/OFF“ į padėtį „OFF“ (0) (**ŽR. 3-4 PAV.**).

7. KOMPRESORIAUS

SLĖGIO REGULIAVIMAS (ŽR. 6 PAV.)

ILGĄ LAIKĄ NAUDOJANT GENERATORIŲ GALI PRIREIKTI ATSTATYTI KOMPRESORIAUS SLĖGĮ.

- ▶ I°. „**TECHNINIŲ DUOMENŲ LENTELĖJE**“ pasižiūrėkite, koks turi būti teisingas jūsų generatoriaus slėgis (Bar - PSI - kPa).
- ▶ II°. Nuimkite manometro jungties (A) varžtą/dangtelį.
- ▶ III°. Įmontuokite manometrą (nėra komplekte, žr. „**PRIEDAI**“).
- ▶ IV°. Įjunkite generatorių.

- ▶ V°. Norėdami padidinti slėgį, sukite reguliavimo varžtą pagal laikrodžio rodyklę, o norėdami sumažinti - prieš laikrodžio rodyklę (B).
- ▶ VI°. Nuimkite manometrą ir uždėkite varžtą/dangtelį (A).

8. BAKO FILTRO VALYMAS

(**ŽR. 8 PAV.**)

PRIKLAUSOMAI NUO NAUDOJAMO KURO KOKYBĖS, GALI PRIREIKTI IŠVALYTI KURO BAKO FILTRĄ.

- ▶ I°. Nuimkite bako dangtelį (A).
- ▶ II°. Ištraukite filtrą (B) iš bako.
- ▶ III°. Išvalykite filtrą (B) švariu kuru, stengdamiesi jo nepažeisti.
- ▶ IV°. Vėl įdėkite filtrą (B) į baką.
- ▶ V°. Uždėkite dangtelį (A).

9. SAUGOJIMAS IR

PERVEŽIMAS

SIEKIANT KUO GERIAU SAUGOTI IR/AR PERVEŽTI GENERATORIŲ, REKOMENDUOJAMA LAIKYTIŠ TOLIAU APRAŠYTOS PROCEDŪROS:

- ▶ I°. Ištuštinkite kuro baką (kai kuriuose modeliuose yra šalinimo kamštis, esantis bako dugne. Tokiu atveju nuimkite šalinimo kamštį ir išpilkite kurą iš bako).
- ▶ II°. Pastebėję, kad bako liko nuosėdų, įpilkite švaraus kuro ir vėl jį išpilkite.
- ▶ III°. Uždarykite bako dangtelį ir/ar šalinimo kamštį, jei yra, ir išmeskite kurą tinkamu būdu, vadovaudamiesi galiojančiomis normomis.
- ▶ IV°. Siekiant kuo geriau saugoti generatorių, rekomenduojama laikyti jį pastatytą ant lygaus pagrindo, kad neišbėgtų kuras, bei laikyti sausoje patalpoje ir atokiai nuo galimo žalingo aplinkos poveikio.

ĮSPĖJIMAS: PRIEŠ ATLIKdami BET KOKIUS PRIEŽIŪROS AR TAISYMO DARBUS, IŠJUNKITE MAITINIMO KABELĮ IŠ ELEKTROS TINKLO BEI ĮSITIKINKITE, KAD GENERATORIUS BŪTŲ ATVĖSĘS.

10. PREVENCINĖS PRIEŽIŪROS PROGRAMA

KOMPONENTA	MOGUČI UZROK	PROCEDURA ODRŽAVANJA
Kuro bakas	Ištuštinkite ir išplaukite baką švarių kuru kas 150-200 darbo valandų	Ištuštinkite ir išplaukite baką švarių kuru (ŽR. SKYRELĮ 9)
Oro išleidimo ir dulkių filtrai	Išvalykite ar pakeiskite priklausomai nuo poreikio	Kreipkitės į techninės pagalbos centrą
Filtar ulaza zraka	Išvalykite ar pakeiskite kas 500 darbo valandų priklausomai nuo poreikio	Kreipkitės į techninės pagalbos centrą
Kuro filtras	Išvalykite ar pakeiskite du kartus per vieną darbo sezoną arba priklausomai nuo poreikio	Kreipkitės į techninės pagalbos centrą
Degiklis	Išvalykite ar pakeiskite kas 1.000 darbo valandų arba priklausomai nuo poreikio	Kreipkitės į techninės pagalbos centrą
Ventiliatoriaus mentelės	Išvalykite ar pakeiskite priklausomai nuo poreikio	Kreipkitės į techninės pagalbos centrą

11. PROBLEMAS NUSTATYMAS

PROBLEMA	GALIMA PRIEŽASTIS	GALIMAS SPRENDIMAS
Generatorius nepradeda veikti	<ol style="list-style-type: none"> 1. Generatorius užstrigo 2. Įjungimo jungiklis nustatytas į padėtį „OFF“ (0) 3. Nėra elektros maitinimo 4. Maitinimo laidas nutrūkęs 5. Valdymo skydas užstrigo 6. Aplinkos termostatas (jei yra) neteisingai nustatytas 	<ol style="list-style-type: none"> 1. Iš naujo paleiskite generatorių (ŽR. SKYRELĮ 6.2) 2. Nustatykite įjungimo jungiklį į padėtį „ON“ (I) (ŽR. 3-4 PAV.) 3. Teisingai įjunkite maitinimo laidą į elektros lizdą 4. Kreipkitės į techninės pagalbos centrą 5A. Iš naujo paleiskite generatorių (ŽR. SKYRELĮ 6.2) 5B. Kreipkitės į techninės pagalbos centrą 6. Nustatykite aplinkos termostatą, kad jo temperatūra būtų aukštesnė už darbo aplinkos temperatūrą (ŽR. 5 PAV.)
Variklis užsiveda, tačiau ugnis neužsidega	<ol style="list-style-type: none"> 1. Trūksta kuro 2. Netinkamas siurblio slėgis 3. Uždegiklis nešvarus 4. Kuro filtras nešvarus 5. Tūta nešvari 6. Bake yra pašalinių medžiagų 7. Liepsnos valdymo prietaisas sugedęs 	<ol style="list-style-type: none"> 1. Pripilkite kuro ir, jei reikia, iš naujo paleiskite generatorių 2. Sureguliuokite kompresoriaus slėgį (ŽR. SKYRELĮ 7) 3. Kreipkitės į techninės pagalbos centrą 4. Kreipkitės į techninės pagalbos centrą 5. Kreipkitės į techninės pagalbos centrą 6. Ištuštinkite baką ir pripilkite švaraus kuro (ŽR. SKYRELĮ 9) 7. Kreipkitės į techninės pagalbos centrą
Ventiliatorius užstrigęs arba sukasi labai lėtai	<ol style="list-style-type: none"> 1. Siurblio rotorius užstrigo 2. Variklis sugedęs 	<ol style="list-style-type: none"> 1. Kreipkitės į techninės pagalbos centrą 2. Kreipkitės į techninės pagalbos centrą

DĖMESIO: NORĖDAMI VĖL ĮJUNGTI GENERATORIŲ, ĮSITIKINKITE, AR PALEIDOTE JĮ IŠ NAUJO SPECIALIU MYGTUKU (ŽR. SKYRELĮ 6.2)

SVARĪGI: IZLASĪT UN SAPRAST ŠO OPERATĪVO ROKAGRĀMATU PIRMS VEIKT ŠĪ ĢENERATORA SALIKŠANU KOPĀ, IEDARBINĀŠANU VAI TEHNISKO APKOPI. ĢENERATORA KĻŪDAINĀ LIETOŠANA VAR IZRAISĪT NOPIETNUS SAVAINOJUMUS. GLABĀT ŠO ROKASGRĀMATU, LAI NĀKOTNĒ TO IZMANTOTU KĀ NORĀDI.

1. INFORMĀCIJA PAR DROŠĪBU

BRĪDINĀJUMI

 **SVARĪGI:** Šī ierīce nav domāta, lai to izmantotu personas (iekļaujot bērnus) ar samazinātām fiziskām, jūtīguma un mentālām spējām, vai arī neeksperta personām, ja nu tikai tās tiek uzraudzītas no personas puses, kas ir atbildīga par viņu drošību. Bērniem ir jābūt uzraudzītiem, lai pārlicinātos, ka tie nerotajās ar ierīci.

 **BRIESMAS:** Smakšana oglekļa oksīda dēļ var būt fatāla.

Pirmie smakšanas simptomi oglekļa oksīda dēļ ir līdzīgi saaukstēšanās simptomiem, ar galvas sāpēm, reiboņiem un/vai sliktu dūšu. Šādi simptomi varētu būt izraisīti ģeneratora sliktās darbošanās dēļ. **GADĪJUMĀ, JA PARĀDĀS ŠĀDI SIMPTOMI, NEKAVĒJOTIES IZIET ĀRĀ un lūgt tehniskā servisa centram salabot ģeneratoru.**

1.1. PIEPILDĪŠANA:

- ▶ **1.1.1.** Personālam, kuram ir papildīšanas uzdevums, ir jābūt kvalificētam un tam ir pilnībā jāpārziņ ražotāja instrukcijas un pastāvošie normatīvi saistībā ar drošu ģeneratoru papildīšanu.
- ▶ **1.1.2.** Izmantot tikai to degvielas tipu, kas ir skaidri uzrādīts uz ģeneratora identifikācijas plāksnītes.
- ▶ **1.1.3.** Pirms veikt papildīšanu, izslēgt ģeneratoru, un uzgaidīt kamēr tas atdziest.
- ▶ **1.1.4.** Degvielas glabāšanas cisternām ir jāatrodas atsevišķajā struktūrā.
- ▶ **1.1.5.** Visām degvielas bākā, ir jāatrodas minimālā drošības attālumā no ģeneratora, atbilstoši pastāvošām

normām.

- ▶ **1.1.6.** Degviela tiek glabāta telpās ar grīdu, kas neļauj tās iekļūšanu un pilēšanu uz apakšā esošām liesmām, kas var veicināt to aizdegšanos.
- ▶ **1.1.7.** Degvielas glabāšana tiek veikta atbilstoši pastāvošiem normatīviem.

1.2 DROŠĪBA:

- ▶ **1.2.1.** Nekad neizmanto ģeneratoru telpās, kurās atrodas benzīns, šķīdumi krāsām vai citi ļoti ugunsnedroši tvaiki.
- ▶ **1.2.2.** Ģeneratora izmantošanas laikā, pieturēties pie vietējiem norādījumiem un pastāvošiem normatīviem.
- ▶ **1.2.3.** Ģeneratoriem, kas ir izmantoti pārklāju, aizskaru vai citu līdzīgu pārklāšanas materiālu tuvumā, ir jābūt novietotiem drošības attālumā no tiem. Tiek arī ieteikts izmantot nedegoša tipa pārklāšanas materiālus.
- ▶ **1.2.4.** Izmantot tikai labi ventilētās zonas. Sagatavot attiecīgu atvērumu, saskaņā ar pastāvošām normām, lai padotu svaigo gaisu no ārpuses.
- ▶ **1.2.5.** Sniegt padevi ģeneratoram tikai ar strāvu, kuras spriegums un frekvence tiek uzrādīti uz ģeneratora identifikācijas plāksnītes.
- ▶ **1.2.6.** Izmantot tikai pagarinātājus ar trim vadiem, kas ir pareizi pievienoti iezemējuma.
- ▶ **1.2.7.** Ieteiktie drošības minimālie attālumi starp ģeneratoru un ugunsnedrošām vielām ir: priekšējā izeja = 2,5m; no malas, augšā un aizmugurē = 1,5m.
- ▶ **1.2.8.** Novietot karstu, vai darbībā, ģeneratoru uz stabilas un līmeņotas virsmas, lai izvairītos no ugunsgrēka riskiem.
- ▶ **1.2.9.** Uzturēt dzīvniekus drošības attālumā no ģeneratora.

- ▶ **1.2.10.** Atvienot ģeneratoru no tīkla rozetes, kad tas netiek lietots.
- ▶ **1.2.11.** Kad tiek kontrolēts ar termostata palīdzību, ģenerators var aizdegties jebkurā brīdī.
- ▶ **1.2.12.** Nekad neizmantojot ģeneratoru bieži apdzīvotajās telpās, un ne guļamistabās.
- ▶ **1.2.13.** Nekad nebloķēt ģenerators gaisa ieplūdi (aizmugurējā daļa), kā arī gaisa izeju (priekšējā daļa).
- ▶ **1.2.14.** Kad ģenerators ir karsts, vai pievienots pie elektrības tīkla, vai darbībā, tam nekādā gadījumā nav jābūt pārvietotam, aiztiktam, piepildītam, kā arī tam nav jābūt pakļautam jebkāda veida tehniskās apkopes operācijām.
- ▶ **1.2.15.** Nekanalizēt gaisu, gan ģenerators ieejā, gan izejā.
- ▶ **1.2.16.** Uzturēt attiecīgu attālumu no ugunsdrošiem materiāliem, vai materiāliem, kas var bojāties karstuma dēļ (iekļaujot padeves kabeli) no karstām ģenerators daļām.
- ▶ **1.2.17.** Ja padeves kabelis ir bojāts, tehniskās apkopes centram tas ir jānomaina, tādā veidā izvairoties no jebkāda veida riska.

2. IZŅEMŠANA NO IEPAKOJUMA

- ▶ **I°.** Noņemt visus iepakojumam un nosūtīšanai izmantotos materiālus, un iznīcināt to atbilstoši pastāvošām normām.
- ▶ **II°.** Izņemt visus priekšmetus no iepakojuma.
- ▶ **III°.** Pārbaudīt iespējamās bojājumus, kas radās transportēšanas laikā. Ja ģenerators izskatās bojāts, par to ir nekavējoties jāinformē izplatītājs, pie kura tas tika iegādāts.

3. SALIKŠANA KOPĀ

(29-44 kW) (SKAT. ATT. 1) Šiem modeļiem ir riteņi un rokturis/rokturi, atkarībā no modeļa. Šādas sastāvdaļas, montēšanas skrūvju komplekti, atrodas ģenerators kārbā.

4. DEGVIELA

BRĪDINĀJUMS: Ģenerators darbojas tikai ar DĪZEĻDEGVIELU vai PETROLEJU.

Izmantot tikai dīzeļdegvielu vai petroleju, lai izvairītos no ugunsgrēka vai sprādziena riskiem. Nekad neizmantojot benzīnu, naftu, šķīdumus krāsām, alkoholu vai citas ļoti ugunsdrošas degvielas.

Izmantot pretsaldēšanas pielikumus, ļoti zemu temperatūru gadījumā.

5. DARBOŠANĀS PRINCIPI

(SKAT. ATT. 2)

- A.** Degšanas kamera un galva,
- B.** Ventilators, **C.** Dzinējs, **D.** Kompresors,
- E.** Bāka.

Kompresors (**D**) tiek iedarbināts ar dzinēju (**C**) saspiež gaisu, kas caur izsmidzināšanas sprauslu iesūc degvielu no bākas (**E**) "**VENTURI EFEKTA**" dēļ. Izsmidzinātā degviela, kontaktā ar ieslēdzēju, iedegas degšanas sadaļas iekšā (**A**). Degšanas produkti tiek samaisīti ar vides gaisa strāvu, kuru ģenerē rotācijas ventilators (**B**) un grūdieni uz ģenerators ārpusi. Fotorezistors, kas ir pievienots pie kontroles elektroniskās plāksnes, nepārtraukti pārbauda ģenerators pareizu darbošanos, apstādinot ciklu anomāliju gadījumā.

6. DARBOŠANĀS

BRĪDINĀJUMS: Uzmanīgi izlasīt "INFORMĀCIJU PAR DROŠĪBU", pirms ieslēgt ģeneratoru.

6.1 ĢENERATORA IESLĒGŠANA:

► *I*°. Sekot visām instrukcijām saistībā ar drošību.

► *II*°. Pārbaudīt, ka bākā ir degviela.

► *III*°. Aizvērt bākas korķi.

► *IV*°. Pievienot padeves dakšu pie elektrības tīkla (**SKATĪT SPRIEGUMU "TEHNISKO DATU TABULĀ"**).

► *V*°. Novietot slēdzi "ON/OFF" pozīcijā "ON" (I) (**SKAT. ATT. 3-4**) Ģeneratoram vajadzētu ieslēgties pēc dažām minūtēm. Ja ģenerators neieslēdzas, konsultēties ar paragrāfu "**11. ATPAZĪT PROBLĒMU**".

► *VI*°. Modeļiem ar vides termostatu, pārbaudīt roktura pozīciju (**SKAT. ATT. 5**).

PIEZĪME: GADĪJUMĀ, JA ĢENERATORS IZSLĒDZAS DEGVIELAS IZBEIGŠANĀS DĒĻ, PIEPILDĪT BĀKU UN IESTATĪT ĢENERATORU (SKAT. PARAGRĀFU 6.2).

6.2 ĢENERATORA IESTATĪŠANA (RESET):

Modeļos ar automātisko "RESET", izslēgt un ieslēgt no jauna ģeneratoru (**SKAT. ATT. 3-4**).

6.3 ĢENERATORA IZSLĒGŠANA:

► *I*°. Novietot slēdzi "ON/OFF" pozīcijā "OFF" (0) (**SKAT. ATT. 3-4**).

7. KOMPRESORA

SPIEDIENA

REGULĒŠANA (SKAT. ATT. 6)

AR ĢENERATORA NOLIETOŠANOS, VARĒT BŪT NEPIECIEŠMA KOMPRESORA SPIEDIENA ATJANOŠANA.

► *I*°. Atrast "**TEHNISKO DATU TABULĀ**" Jūsu ģeneratora pareizo spiedienu (Bar - PSI - kPa).

► *II*°. Noņemt manometra savienojuma skrūvi/korķi (**A**).

► *III*°. Montēt manometru (nav dots līdzi, skatīt "**PIEDERUMI**").

► *IV*°. Ieslēgt ģeneratoru.

► *V*°. Rīkoties ar regulēšanas skrūvi, pagriežot pulksteņrādītāja virzienā, lai palielinātu spiedienu un pretēji pulksteņrādītāja

virzienam lai to samazinātu (**B**).

► *VI*°. Noņemt manometru un novietot atpakaļ skrūvi/korķi (**A**).

8. BĀKAS FILTRA

TĪRĪŠANA (SKAT. ATT. 7)

ATKARĪBĀ NO DEGVIELAS KVALITĀTES, KAS TIEK LIETOTA, VAR BŪT NEPIECIEŠAMA BĀKAS FILTRA TĪRĪŠANA.

► *I*°. Noņemt bākas korķi (**A**).

► *II*°. Izņemt filtru (**B**) no filtra.

► *III*°. Notīrīt filtru (**B**) ar tīru degvielu, uzmanoties, lai to nebojātu.

► *IV*°. Ierīkot atpakaļ filtru (**B**) bākā.

► *V*°. Aizvērt korķi (**A**).

9. GLABĀŠANA UN TRANSPORTS

LAI LABI GLABĀTU UN/VAI TRANSPORTĒTU ĢENERATORU, TIEK IETEIKTS SEKOT SEKOJOŠAI PROCEDŪRAI:

► *I*°. Iztukšot bāku no degvielas (dažiem modeļiem ir izlādes korķis, kas atrodas uz bākas dibena. Šādā gadījumā, noņemt izlādes korķi un iztukšot degvielu).

► *II*°. Ja tiek pamanīta pārpalikumu klātbūtne, ieliet tīru degvielu bākā un izlādēt no jauna.

► *III*°. Aizvērt bākas korķi un/vai pēc nepieciešamības izlādes korķi un iznīcināt degvielu pareizā veidā un atbilstoši pastāvošām normām.

► *IV*°. Lai labāk saglabātu ģeneratoru, tiek ieteikts uzglabāt to līmeņotā pozīcijā, lai izvairītos no degvielas izplūšanas un tas ir jāglabā sausā vietā, kur nav iespējamo ārējo bojājumu pastāvēšana.

BRĪDINĀJUMS: PIRMS VEIKT JEBKĀDA VEIDA TEHNISKO APKOPI VAI REMONTU, ATVIENOT PADEVES KABEĻI NO ELEKTRĪBAS TĪKLA, UN PĀRLIECINĀTIES, KA ĢENERATORS IR AUKSTS.

10. NOVĒRŠANAS TEHNISKĀS APKOPES PROGRAMMA

SASTĀVDAĻA	TEHNISKĀS APKOPES BIEŽUMS	TEHNISKĀS APKOPES PROCEDŪRA
Degvielas bāka	Iztukšot un izskalot bāku ar tīru degvielu katru 150-200 darba stundu	Iztukšot un izskalot bāku ar tīru degvielu (SKAT.PARAGRĀFU 9)
Gaisa izejas un pretputekļu filtri	Tīrīt vai nomainīt atkarībā no nepieciešamības	Griezties uz tehniskā servisa centru
Gaisa ieejas filtrs	Tīrīt vai nomainīt katru 500 darba stundu vai atkarībā no nepieciešamības	Griezties uz tehniskā servisa centru
Degvielas filtrs	Tīrīt vai nomainīt divas reizes darba sezonā vai atkarībā no nepieciešamības	Griezties uz tehniskā servisa centru
Ieslēdzējs	Tīrīt vai nomainīt katru 1.000 darba stundu vai atkarībā no nepieciešamības	Griezties uz tehniskā servisa centru
Ventilatora lāpstiņas	Tīrīt vai nomainīt atkarībā no nepieciešamības	Griezties uz tehniskā servisa centru

11. ATPAZĪT PROBLĒMU

PROBLĒMA	IESPĒJAMĀIS CĒĻONIS	IESPĒJAMĀIS RISINĀJUMS
Generators neiet	<ol style="list-style-type: none"> 1. Generators ir bloķēts 2. Ieslēgšanas slēdzis ir pozīcijā "OFF" (0) 3. Padeves neesamība 4. Padeves kabelis ir saplēsts 5. Kontroles plāksne ir bloķēta 6. Vides termostata kļūdaina uzstādīšana (kur ir) 	<ol style="list-style-type: none"> 1. Iestatīt ģeneratoru (SKAT. PARAGRĀFU 6.2) 2. Novietot ieslēgšanas slēdzi pozīcijā "ON" (I) (SKAT. ATT. 3-4). 3. Pareizi ievadīt padeves kabeli elektriskā tīkla rozetē 4. Griezties uz tehniskā servisa centru 5A. Iestatīt ģeneratoru (SKAT. PARAGRĀFU 6.2) 5B. Griezties uz tehniskā servisa centru 6. Rīkoties uz vides termostata, vedot to uz augstāku temperatūru, nekā ir darba vides temperatūra (SKAT. ATT. 5)
Dzinējs iedarbojas, bet uguns neiedegās	<ol style="list-style-type: none"> 1. Degvielas neesamība 2. Kļūdainais sūkņa spiediens 3. Ieslēdzējs ir netīrs 4. Degvielas filtrs ir netīrs 5. Sprausla ir netīra 6. Neatbilstošu vielu iesamība bākā 7. Liesmas kontroles mehānisms ir bojāts 	<ol style="list-style-type: none"> 1. Piepildīt degvielu un ja ir nepieciešams iestatīt ģeneratoru 2. Regulēt kompresora spiedienu (SKAT. PARAGR. 7) 3. Griezties uz tehniskā servisa centru 4. Griezties uz tehniskā servisa centru 5. Griezties uz tehniskā servisa centru 6. Iztukšot un piepildīt bāku ar tīru degvielu (SKAT. PARAGR. 9) 7. Griezties uz tehniskā servisa centru
Ventilators ir bloķēts vai griežas lēnāmi	<ol style="list-style-type: none"> 1. Sūkņa rotors ir bloķēts 2. Dzinējs ir bojāts 	<ol style="list-style-type: none"> 1. Griezties uz tehniskā servisa centru 2. Griezties uz tehniskā servisa centru

UZMANĪBU: ATKĀRTOTĀS IESLĒGŠANAS BRĪDĪ PĀRLIECINĀTIES, KA ĢENERATORS TIKA IESTATĪTS AR TAM DOMĀTU TAUSTU. (SKAT. PARAGR. 6.2)

TÄHTIS: ENNE SOOJENDI KOKKUPANEMIST, KÄIVITAMIST VÕI HOOLDUST TULEB KASUTUSJUHEND LÄBI LUGEDA JA SELLEST ARU SAADA. SOOJENDI VALE KASUTAMINE VÕIB PÕHJUSTADA RASKEID VIGASTUSI. KASUTUSJUHEND TULEB HOIDA TULEVIKUS KASUTAMISEKS ALLES.

1. OHUTUSALANE TEAVE

HOIATUSED

 **TÄHTIS:** Käesolev aparaat ei ole mõeldud kasutamiseks füüsiliste, sensoorsete ja vaimsete puuetega või kogenumatutele inimestele (sh lastele), v.a juhul, kui see toimub nende ohutuse eest vastutava isiku järelevalve all. Tuleb kontrollida, et lapsed ei mängiks aparaadiga.

 **OHT:** Süsinikoksiidist põhjustatud lämbus võib lõppeda surmaga!

Süsinikoksiidi põhjustatud lämbuse esimesed sümptomid sarnanevad gripi sümptomitele, millega kaasneb peavalu, peapööritus ja/või iiveldus. Niisugused sümptomid võivad olla põhjustatud soojendi rikkest. **NIISUGUSTE SÜMPTOMITE ILMNEMISEL MINGE VIIVITAMATA VÄRSKE ÕHU KÄTTE** ja laske soojendi tehnilise abi keskusel parandada.

et 1.1 TARNIMINE:

- ▶ **1.1.1.** Tarnimise eest vastutavad töötajad peavad olema kvalifitseeritud ning teadlikud tootja kasutusjuhendist ja kehtivatest normidest, et tagada soojendite ohutu tarnimine.
- ▶ **1.1.2.** Kasutada üksnes soojendi märgistusel täpsustatud kütust.
- ▶ **1.1.3.** Enne tarnimist tuleb soojendi välja lülitada ja oodata, kuni see on jahtunud.
- ▶ **1.1.4.** Kütusemahuteid tuleb hoida üksteisest eraldi.
- ▶ **1.1.5.** Kõik kütusemahutid peavad asuma soojendist vähemalt minimaalsel kaugusel, vastavalt kehtivatele normidele.

- ▶ **1.1.6.** Kütust tuleb hoida ruumides, mille põrand ei võimalda kütusel läbi imbuda ja tilkuda selle all olevatele võimalikele leekidele, mis võivad põhjustada kütuse süttimise.
- ▶ **1.1.7.** Kütuse ladustamine peab toimuma kooskõlas kehtivate normidega.

1.2 OHUTUS:

- ▶ **1.2.1.** Ärge kunagi kasutage soojendit ruumides, kus on bensiini-, värvilahusti- või muid väga tuleohtlikke aineid.
- ▶ **1.2.2.** Soojendi kasutamisel tuleb järgida kõiki kohalikke määrusi ja kehtivaid norme.
- ▶ **1.2.3.** Presendi, eesriide või muude sarnaste katematerjalide läheduses kasutatavad soojendid peavad asuma nendest ohutus kauguses. Soovitatakse kasutada ka tulekindlaid katematerjale.
- ▶ **1.2.4.** Kasutada üksnes hästi ventileeritud ruumides. Ruumis peab olema kehtivatele normidele vastav avaus, mis võimaldab lasta ruumi värsket õhku.
- ▶ **1.2.5.** Soojendit tohib ühendada üksnes selle märgisel näidatud pingele ja sagedusega elektritoitega.
- ▶ **1.2.6.** Kasutada üksnes maandusega kolmesoonelisi pikendusjuhtmeid.
- ▶ **1.2.7.** Soojendi ja süttivate ainete vaheline soovitatav minimaalne ohutu kaugus on: eesmisest väljavooluavast - 2,5 m, külgedel, üleval ja taga - 1,5 m.
- ▶ **1.2.8.** Kuum või töötav soojendi tuleb asetada stabiilsele ja looditud pinnale, et vältida süttimisohtu.
- ▶ **1.2.9.** Loomad tuleb hoida soojendist ohutus kauguses.
- ▶ **1.2.10.** Kui soojendit ei kasutata, tuleb see elektrivõrgust lahutada.
- ▶ **1.2.11.** Kui soojendit juhitakse termostaadi abil, võib see sisse lülituda mis tahes hetkel.
- ▶ **1.2.12.** Mitte kunagi ei tohi soojendit kasutada elu- ega magamisruumides.

- ▶ **1.2.13.** Mitte kunagi ei tohi katta kinni soojendi õhu sisse- (taga) ja väljavooluava (ees).
- ▶ **1.2.14.** Kui soojendi on kuum või ühendatud elektrivõrku või sisse lülitatud, ei tohi seda nihutada, remontida, kütusega täita ega hooldada.
- ▶ **1.2.15.** Mitte suunata õhuvoolu soojendi sisse- ja väljavooluava juures.
- ▶ **1.2.16.** Süttivad või termotundlikud materjalid (sh toitejuhtmed) tuleb hoida soojendi kuumadest pindadest ohutus kauguses.
- ▶ **1.2.17.** Kui toitejuhett vigastatakse, tuleb see lasta tehnilise abi keskusel välja vahetada, et vältida igasuguseid ohte.

2. SOOJENDI LAHTIPAKKIMINE

- ▶ **I.** Eemaldada kõik kehtivate normide kohaselt soojendi transportimiseks ja turustamiseks kasutatud pakkematerjalid.
- ▶ **II.** Võtta kõik toote osad pakendist välja.
- ▶ **III.** Kontrollida, kas transportimise käigus ei ole toode kahjustada saanud. Kui ilmneb, et soojendi on kahjustada saanud, tuleb sellest viivitamata teavitada edasimüüjat, kelle käest see osteti.

3. SOOJENDI KOKKUPANEMINE (29-44 kW)
(VT JOONIS 1) Käesolevad mudelid on varustatud rataste ja käepideme(te)ga, vastavalt mudelile. Need osad ja nende kinnitusedetailid asuvad soojendi kastis.

4. KÜTUS

HOIATUS: Soojendi töötab üksnes DIISLIKÜTUSE või PETROOLIGA.

Süttimis- või plahvatusohu vältimiseks tuleb kasutada üksnes diislikütust või petrooli. Mitte kunagi ei tohi kasutada bensiini, naftat, värvilahusteid, alkoholi või muid väga tuleohtlikke kütuseid.

Väga madalate temperatuuride korral kasutada mittetoksilisi külmumisvastaseid vahendeid.

5. TÖÖTAMISPÕHIMÕTTED **(VT JOONIST 2)**

- A.** Põlemiskamber ja põlemiskambri kate,
- B.** Ventilaator, **C.** Mootor, **D.** Kompressor,
- E.** Kütusepaak.

Kompressor (**D**), mis käivitub mootoriga (**C**), surub kokku õhu, mis imeb läbi pihusti kütusepaagist (**E**) kütust, et tekitada nn "**VENTURI EFEKT**". Pihustatud kütus süttib põlemiskambris (**A**) kokkupuutel süüturiga. Põlemisel tekkivad jääkproduktid segunevad õhuvooluga, mida tekitab ventilaatori (**B**) pöörlemine, ja juhatakse soojendi väljavooluava juurde. Elektroonilise kontrollkaardiga seotud fototakisti kontrollib pidevalt soojendi nõuetekohast töötamist, peatades häirete korral tsükli.

6. TÖÖTAMINE

HOIATUS: Enne soojendi sisselülitamist lugeda tähelepanelikult peatükki „OHUTUSALANE TEAVE”.

6.1 SOOJENDI KÄIVITAMINE:

- ▶ *I.* Järgida kõiki ohutusjuhiseid.
- ▶ *II.* Kontrollida, kas kütusepaagis on kütust.
- ▶ *III.* Sulgeda kütusepaagi kork.
- ▶ *IV.* Ühendada toitepistik elektrivõrku (VT PINGET PEATÜKIS „TEHNILISTE ANDMETE TABEL”).
- ▶ *V.* Asetada lüliti ON/OFF asendisse ON (I) (VT JOONISEID 3 JA 4). Soojendi peaks mõne sekundi pärast käivituma. Kui soojendi ei käivitu, lugege punkti “11. RIKKEPÕHJUSTE KINDLAKSTEGEMINE”.
- ▶ *VI.* Ruumitermostaadiga mudelite puhul kontrollida nupu asendit (VT JOONISEID 5 JA 9).

NB: KUI TERMOSTAAT LÜLITUB VÄLJA KÜTUSE LÖPPEMISE TÖTTU, TÄITA KÜTUSEPAAK JA LÄHTESTADA SOOJENDI (VT PUNKTI 6.2).

6.2 SOOJENDI LÄHTESTAMINE:

Mudelite puhul, millel on automaatne RESET-funktsioon, lülitada soojendi välja ja seejärel taas sisse (VT JOONISEID 3 JA 4).

6.3 SOOJENDI VÄLJALÜLITAMINE:

- ▶ *I.* Asetada lüliti ON/OFF asendisse OFF (0) (VT JOONISEID 3 JA 4).

7. KOMPRESSORI RÕHU

REGULEERIMINE (VT JOONIST

6)

SOOJENDI PIKAAJALISE KASUTAMISE TÖTTU VÕIB OLLA VAJA KOMPRESSORI RÕHK TAASTADA.

- ▶ *I.* Kontrollige “TEHNILISTE ANDMETE TABELIST” soojendi õiget rõhku (Bar - PSI - kPa).
- ▶ *II.* Eemaldada manomeetri ühendusdetaili kruvikork (A).
- ▶ *III.* Paigaldada manomeeter (ei ole varustuse hulgas, vt “LISASEADMED”).
- ▶ *IV.* Lülitada soojendi sisse.
- ▶ *V.* Keerata reguleerimiskruvi päripäeva rõhu suurendamiseks ja vastupäeva rõhu vähendamiseks (B).

- ▶ *VI.* Eemaldada manomeeter ja keerata kruvikork (A) uuesti kinni.

8. KÜTUSEPAAGI FILTRI

PUHASTAMINE (VT JOONIST 7)

SÕLTUVALT KASUTATUD KÜTUSE KVALITEEDIST VÕIB OSUTUDA VAJALIKUKS KÜTUSEPAAGI FILTRI PUHASTAMINE.

- ▶ *I.* Eemaldage kütusepaagi kork (A).
- ▶ *II.* Võtke filter (B) kütusepaagist välja.
- ▶ *III.* Puhastage filter (B) puhta kütusega, filtrit kahjustamata.
- ▶ *IV.* Paigaldage filter (B) kütusepaaki tagasi.
- ▶ *V.* Sulgege kork (A).

9. HOIDMINE JA

TRANSPORTIMINE

SOOJENDIPARIMAL VIISIL HOIDMISEKS JA/ VÕI TRANSPORTIMISEKS SOOVITATAKSE TOIMIDA JÄRGMISELT

- ▶ *I.* Tühjendage kütusepaak kütusest (mõned mudelid on varustatud kütusepaagi põhja paigaldatud tühjenduskorgiga. Sellisel juhul eemaldage tühjenduskork ja laske kütus välja).
- ▶ *II.* Kui täheldate kütuses mustust, valage kütusepaaki puhast kütust ja tühjendage see uuesti.
- ▶ *III.* Sulgege kütusepaagi kork ja/või tühjenduskork ning kõrvaldage kütus nõuetekohaselt ja vastavalt kehtivatele normidele.
- ▶ *IV.* Soojendi parimal viisil hoidmiseks soovitatakse hoida seda looditud asendis, et vältida kütuse väljajooksmist, ja kuivas kohas ning kaitsta võimalikest välisteguritest põhjustatud kahjustuste eest.

HOIATUS: ENNE MIS TAHES HOOLDUS- VÕI PARANDUSTÖÖDE TEGEMIST VÕTKE TOITEJUHE ELEKTRIVÕRGUST VÄLJA JA VEENDUGE, ET SOOJENDI ON JAHTUNUD.

10. ENNETAVA HOOLDUSE KAVA

SOOJENDI OSA	HOOLDUSSAGEDUS	HOOLDUSPROTSESS
Kütusepaak	Tühjendada ja pesta kütusepaaki puhta kütusega iga 150-200 töötunni tagant	Tühjendada kütusepaak ja pesta seda puhta kütusega (VT PUNKTI 9)
Õhu väljavoolu ja tahkete osakeste filtrid	Puhastada või asendada vastavalt vajadusele	Pöörduda tehnilise abi keskuse poole
Õhu sissevoolu filter	Puhastada või asendada iga 500 töötunni tagant või vastavalt vajadusele	Pöörduda tehnilise abi keskuse poole
Kütusefilter	Puhastada või asendada kaks korda tööea jooksul või vastavalt vajadusele	Pöörduda tehnilise abi keskuse poole
Süütur	Puhastada ja asendada iga 1.000 töötunni tagant või vastavalt vajadusele	Pöörduda tehnilise abi keskuse poole
Ventilaatori labad	Puhastada ja asendada vastavalt vajadusele	Pöörduda tehnilise abi keskuse poole

11. RIKKEPÕHJUSTE KINDLAKSTEGEMINE

RIKE	VÕIMALIK PÕHJUS	VÕIMALIK LAHENDUS
Soojendi ei käivitu	<ol style="list-style-type: none"> 1. Soojendi on blokeeritud 2. Sisselülitamisnupp on asendis "OFF" (0) 3. Puudub toide 4. Toitejuhe on katki 5. Kontrollkaart on blokeeritud 6. Ruumitermostaat (kui see on olemas) on valesti seadistatud 	<ol style="list-style-type: none"> 1. Lähtestada soojendi (VT PUNKTI 6.2) 2. Asetada sisselülitamisnupp asendisse "ON" (I) (VT JOONISEID 3 JA 4) 3. Ühendada toitejuhe õigesti elektrivõrku 4. Pöörduda tehnilise abi keskuse poole 5A. Lähtestada soojendi (VT PUNKTI 6.2) 5B. Pöörduda tehnilise abi keskuse poole 6. Reguleerida ruumitermostaadi temperatuur kõrgemaks kui töökeskkonna temperatuur (VT JOONISEID 5)
Mootor käivitub, kuid leek ei sütti	<ol style="list-style-type: none"> 1. Kütuse puudumine 2. Pumba ebaõige rõhk 3. Süütur vajab puhastamist 4. Kütusefilter vajab puhastamist 5. Pihusti vajab puhastamist 6. Kütusepaagis on võõraineid 7. Leegikontrolli seade on katki 	<ol style="list-style-type: none"> 1. Täita paak uuesti kütusega ja vajaduse korral lähtestada soojendi 2. Reguleerida kompressori rõhku (VT PUNKTI 7) 3. Pöörduda tehnilise abi keskuse poole 4. Pöörduda tehnilise abi keskuse poole 5. Pöörduda tehnilise abi keskuse poole 6. Tühjendada kütusepaak ja täita see puhta kütusega (VT PUNKTI 9) 7. Pöörduda tehnilise abi keskuse poole
Ventilaator on blokeeritud või pöörleb aeglaselt	<ol style="list-style-type: none"> 1. Pumba rootor on blokeeritud 2. Mootor on rikkis 	<ol style="list-style-type: none"> 1. Pöörduda tehnilise abi keskuse poole 2. Pöörduda tehnilise abi keskuse poole

et

HOIATUS: TAASKÄIVITAMISE AJAL VEENDUGE, ET OLETE SOOJENDI VASTAVA LÜLITI ABIL LÄHTESTANUD. (VT PUNKTI 6.2)

TÄHTIS: ENNE SOOJENDI KOKKUPANEMIST, KÄIVITAMIST VÕI HOOLDUST TULEB KASUTUSJUHEK LÄBI LUGEDA JA SELLEST ARU SAADA. SOOJENDI VALE KASUTAMINE VÕIB PÕHJUSTADA RASKEID VIGASTUSI. KASUTUSJUHEK TULEB HOIDA TULEVIKUS KASUTAMISEKS ALLES.

1. INFORMAȚII PRIVIND SIGURANȚA

AVERTISMENTE

 **IMPORTANT:** Acest aparat nu trebuie utilizat de către persoanele (inclusiv copiii) cu capacități fizice, senzoriale și mentale reduse, sau fără experiență, cu condiția să fie supravegheate de o persoană responsabilă pentru siguranța lor. Copiii trebuie controlați pentru a vă asigura că nu se joacă cu aparatul.

 **PERICOL:** Asfixierea cu oxid de carbon poate fi fatală.

Primele simptome de asfixie cu oxid de carbon seamănă cu cele ale gripei, cu cefalee, amețeli și/sau greață. Aceste simptome ar putea fi cauzate de funcționarea defectuoasă a generatorului. **ÎN CAZUL ÎN CARE APAR ACESTE SIMPTOME, IEȘIȚI IMEDIAT ÎN AER LIBER și reparați generatorul la un centru de asistență tehnică.**

1.1 ALIMENTARE:

- ▶ **1.1.1.** Personalul responsabil cu alimentarea trebuie să fie calificat și complet familiarizat cu instrucțiunile fabricantului și cu normativa în vigoare privind alimentarea sigură a generatoarelor.
- ▶ **1.1.2.** Folosiți doar tipul de combustibil în mod expres specificat pe plăcuța de identificare a generatorului.
- ▶ **1.1.3.** Înainte de a efectua alimentarea, opriți generatorul, și așteptați să se răcească.
- ▶ **1.1.4.** Cisternele de depozitare a carburantului trebuie să se afle într-o structură separată.

- ▶ **1.1.5.** Toate rezervoarele de combustibil, trebuie să se afle la o distanță minimă de siguranță față de generator, conform normelor în vigoare.
- ▶ **1.1.6.** Combustibilul se păstrează în încăperi cu pardoseli care să nu permită pătrunderea și picurarea acestuia pe flăcările de dedesubt, care pot cauza aprinderea.
- ▶ **1.1.7.** Păstrarea combustibilului se efectuează în conformitate cu normativa în vigoare.

1.2 SIGURANȚĂ:

- ▶ **1.2.1.** Nu folosiți niciodată generatorul în încăperi unde există benzină, solvenți pentru vopsele sau alți vapori puternic inflamabili.
- ▶ **1.2.2.** În timpul utilizării generatorului, respectați toate ordonanțele locale și normativa în vigoare.
- ▶ **1.2.3.** Generatoarele folosite în apropierea pânzelor, prelatelor sau altor materiale asemănătoare de acoperire, trebuie să fie situate la distanță de siguranță față de acestea. Se recomandă și utilizarea materialelor de acoperire de tip ignifug.
- ▶ **1.2.4.** Folosiți doar în zone bine ventilate. Asigurați o deschidere adecvată conform normelor în vigoare, în scopul de a introduce aer proaspăt din exterior.
- ▶ **1.2.5.** Alimentați generatorul doar cu curent având tensiunea și frecvența specificate pe plăcuța de identificare a generatorului.
- ▶ **1.2.6.** Folosiți doar prelungitoare cu trei fire conectate corect la masă.
- ▶ **1.2.7.** Distanțele minime de siguranță, recomandate, între generator și substanțele inflamabile sunt: ieșire anterioară = 2,5 m; lateral, sus și spate = 1,5 m.

- ▶ **1.2.8.** Puneți generatorul cald, sau în funcțiune, pe o suprafață stabilă și nivelată, pentru a evita riscurile de incendiu.
- ▶ **1.2.9.** Țineți animalele la distanță de siguranță față de generator.
- ▶ **1.2.10.** Deconectați generatorul de la priza de rețea, atunci când nu este folosit.
- ▶ **1.2.11.** Când este controlat de la un termostat, generatorul se poate porni în orice moment.
- ▶ **1.2.12.** Nu folosiți niciodată generatorul în camere frecvent locuite, nici în dormitoare.
- ▶ **1.2.13.** Nu blocați niciodată priza de aer (latura posterioară), nici ieșirea aerului (latura anterioară) din generator.
- ▶ **1.2.14.** Când generatorul este cald, sau conectat la rețeaua electrică, ori în funcțiune, nu trebuie niciodată să fie mutat, manevrat, alimentat nici supus vreunei intervenții de întreținere.
- ▶ **1.2.15.** Nu canalizați aerul nici la intrarea nici la ieșirea generatorului.
- ▶ **1.2.16.** Mențineți o distanță corespunzătoare față de materialele inflamabile, sau termolabile (inclusiv cablul de alimentare) și față de părțile calde ale generatorului.
- ▶ **1.2.17.** Dacă este avariata cablul de alimentare, acesta trebuie să fie înlocuit la centrul de asistență tehnică, pentru a preveni orice risc.

2. DEZAMBALARE

- ▶ **I°.** Îndepărtați toate materialele de ambalaj folosite pentru a confecționa și expedia generatorul și eliminați-le conform normelor în vigoare.
- ▶ **II°.** Scoateți toate articolele din ambalaj.
- ▶ **III°.** Controlați eventualele daune suferite în timpul transportului. Dacă generatorul este avariata, informați imediat dealerul de unde a fost achiziționat.

3. ASAMBLARE (29-44 kW)

(VEZI FIG. 1) Aceste modele sunt dotate cu roți și mânere/mâner în funcție de model. Aceste componente, prevăzute cu buloanele de montare, se află în cutia generatorului.

4. COMBUSTIBIL

AVERTISMENT: Generatorul funcționează doar cu *DIESEL* sau *KEROSEN*.

Folosiți doar diesel sau kerosen, pentru a evita riscurile de incendiu sau de explozie. Nu folosiți niciodată benzină, petrol, solvenți pentru vopsele, alcool sau alți combustibili puternic inflamabili.

Folosiți aditivi antigel netoxici în caz de temperaturi foarte scăzute.

5. PRINCIPII DE FUNCȚIONARE

(VEZI FIG. 2)

A. Camera și cap combustie, **B.** Ventilator, **C.** Motor, **D.** Compresor, **E.** Rezervor.

Compresorul (**D**) pus în funcție de motor (**C**) comprimă aerul, care prin intermediul tubului pulverizator, aspiră combustibilul din rezervor (**E**) prin "**EFFECT VENTURI**". Combustibilul pulverizat, în contact cu aprinzătorul, se aprinde în interiorul camerei de combustie (**A**). Produsele combustiei sunt amestecate cu fluxul de aer din mediu, generat de rotația ventilatorului (**B**) și împinse spre exteriorul generatorului. O fotorezistență, conectată la o placă electronică de control, verifică constant funcționarea corectă a generatorului, oprind ciclul în caz de anomalii.

6. FUNCȚIONARE

AVERTISMENT: Citiți cu atenție “INFORMAȚIILE PRIVIND SIGURANȚA”, înainte de a porni generatorul.

6.1 PORNIREA GENERATORULUI:

- ▶ *I*°. Urmați toate instrucțiunile privind siguranța.
- ▶ *II*°. Controlați prezența combustibilului în rezervor.
- ▶ *III*°. Închideți dopul rezervorului.
- ▶ *IV*°. Conectați ștecărul de alimentare la rețeaua electrică (**VEDEȚI TENSIUNE ÎN “TABEL DATE TEHNICE”**).
- ▶ *V*°. Duceți întrerupătorul “ON/OFF” în poziție “ON” (I) (**VEZI FIG. 3-4**). Generatorul ar trebui să pornească în câteva secunde. Dacă generatorul nu pornește, consultați paragraful „11. **INDIVIDUALIZARE PROBLEMĂ**”.
- ▶ *VI*°. Pentru modelele cu termostat mediu înconjurător, verificați poziția butonului (**VEZI FIG. 5**).

N.B.: ÎN CAZ DE OPRIRE A GENERATORULUI DATORATĂ TERMINĂRII COMBUSTIBILULUI, UMLEȚI REZERVORUL ȘI RESEȚAȚI GENERATORUL (VEZI PARAG. 6.2).

6.2 RESETAREA GENERATORULUI:

În cazul modelelor cu “RESETARE” automată opriri și reporniți generatorul (**VEZI FIG. 3-4**).

6.3 OPRIREA GENERATORULUI:

- ▶ *I*°. Duceți întrerupătorul “ON/OFF” în poziție “OFF” (0) (**VEZI FIG. 3-4**).

7. REGLAREA

PRESIUNII

COMPRESORULUI (VEZI FIG. 6)

O DATĂ CU UZURA GENERATORULUI, AR PUTEA FI NECESARĂ RESTABILIREA PRESIUNII COMPRESORULUI.

- ▶ *I*°. Identificați în “**TABELUL DATE TEHNICE**”, presiunea corectă (Bar - PSI - kPa) a generatorului dvs.
- ▶ *II*°. Îndepărtați șurubul /bușonul de prindere manometru (**A**).
- ▶ *III*°. Montați manometrul (nu din dotare, vezi “**ACCESORII**”).
- ▶ *IV*°. Porniți generatorul.
- ▶ *V*°. Acționați asupra șurubului de reglare rotind în sensul acelor de ceasornic pentru

a crește presiunea și în sens contrar acelor de ceasornic pentru a o diminua (**B**).

- ▶ *VI*°. Îndepărtați manometrul și repuneți șurubul/bușonul (**A**).

8. CURĂȚAREA FILTRULUI

REZERVOR (VEZI FIG. 7)

ÎN FUNCȚIE DE CALITATEA COMBUSTIBILULUI FOLOSIT, POATE FI NECESARĂ CURĂȚAREA FILTRULUI REZERVOR.

- ▶ *I*°. Scoateți bușonul (**A**) rezervorului.
- ▶ *II*°. Scoateți filtrul (**B**) din rezervor.
- ▶ *III*°. Curățați filtrul (**B**) cu combustibil curat, fiind atenți să nu-l avariați.
- ▶ *IV*°. Remontați filtrul (**B**) în rezervor.
- ▶ *V*°. Închideți bușonul (**A**).

9. PĂSTRARE ȘI

TRANSPORT

ÎN VEDEREA PĂSTRĂRII ȘI/SAU TRANSPORTĂRII GENERATORULUI ÎN CONDIȚII CÂT MAI BUNE, SE RECOMANDĂ PROCEDURA URMĂTOARE:

- ▶ *I*°. Goliți rezervorul de combustibil (unele modele sunt prevăzute cu un bușon de golire așezat pe fundul rezervorului. În acel caz, îndepărtați bușonul de golire și goliți combustibilul).
- ▶ *II*°. Dacă se remarcă prezența reziduurilor, turnați combustibil curat în rezervor și goliți din nou.
- ▶ *III*°. Închideți bușonul rezervorului și/sau eventual bușonul de golire și eliminați combustibilul în mod corespunzător și conform normelor în vigoare.
- ▶ *IV*°. Pentru a păstra cât mai bine generatorul, se recomandă păstrarea acestuia la nivel, pentru a evita ieșirea de combustibil precum și păstrarea în loc uscat și ferit de posibilele avarii externe.

AVERTISMENT: ÎNAINTE DE A EFECTUA ORICE ÎNTREȚINERE SAU REPARAȚIE, DECONECTAȚI CABLUL DE ALIMENTARE DE LA REȚEAUA ELECTRICĂ, ȘI ASIGURAȚI-VĂ CĂ GENERATORUL ESTE RECE.

10. PROGRAM DE ÎNTREȚINERE PREVENTIVĂ

COMPONENT	FRECVENȚĂ ÎNTREȚINERE	PROCEDURĂ ÎNTREȚINERE
Rezervor combustibil	Goliți și limpeziți rezervorul cu combustibil curat la interval de 150-200 ore de lucru	Goliți și limpeziți rezervorul cu combustibil curat (VEZI PARAG. 9)
Filtre de ieșire a aerului și antipraf	Curățați și înlocuiți în funcție de necesități	Adresați-vă centrului de asistență
Filtru de intrare a aerului	Curățați sau înlocuiți la interval de 500 ore de lucru sau în funcție de necesități	Adresați-vă centrului de asistență
Filtru combustibil	Curățați sau înlocuiți de două ori pe sezonul de lucru sau în funcție de necesități	Adresați-vă centrului de asistență
Aprinzător	Curățați sau înlocuiți la interval de 1.000 ore de lucru sau în funcție de necesități	Adresați-vă centrului de asistență
Pale ventilator	Curățați și înlocuiți în funcție de necesități	Adresați-vă centrului de asistență

11. INDIVIDUALIZARE PROBLEMĂ

PROBLEMA	CAUZAĂ POSIBILĂ	SOLUȚIE POSIBILĂ
Generatorul nu pornește	<ol style="list-style-type: none"> 1. Generator în blocaj 2. Întrerupător de pornire în poziție "OFF" (0) 3. Lipsă alimentare 4. Cablu de alimentare întrerupt 5. Placă de control în blocaj 6. Configurare greșită a termostatului de mediu înconjurător (unde există) 	<ol style="list-style-type: none"> 1. Resetați generatorul (VEZI PARAG. 6.2) 2. Duceți întrerupătorul de pornire în poziția "ON" (I) (VEZI FIG. 3-4) 3. Introduceți corect cablul de alimentare în priza rețelei electrice 4. Adresați-vă centrului de asistență 5A. Resetați generatorul (VEZI PARAG. 6.2) 5B. Adresați-vă centrului de asistență 6. Acționați asupra termostatului de mediu înconjurător, ducându-l la o temperatură mai mare față de cea a mediului de lucru (VEZI FIG. 5)
Motorul pornește dar flacăra nu se aprinde	<ol style="list-style-type: none"> 1. Lipsă combustibil 2. Presiune greșită a pompei 3. Aprinzător murdar 4. Filtru combustibil murdar 5. Tub murdar 6. Prezență substanțe străine în rezervor 7. Dispozitiv control flacăra defect 	<ol style="list-style-type: none"> 1. Alimentați cu combustibil și eventual resetați generatorul 2. Reglați presiunea compresorului (VEZI PARAG. 7) 3. Adresați-vă centrului de asistență 4. Adresați-vă centrului de asistență 5. Adresați-vă centrului de asistență 6. Goliți și umpleți rezervorul cu carburant curat (VEZI PARAG. 9) 7. Adresați-vă centrului de asistență
Ventilatorul este blocat sau se rotește încet	<ol style="list-style-type: none"> 1. Rotor pompa blocat 2. Motor defect 	<ol style="list-style-type: none"> 1. Adresați-vă centrului de asistență 2. Adresați-vă centrului de asistență

ATENȚIE: ÎN MOMENTUL REPORNIRII, ASIGURAȚI-VĂ CĂ AȚI RESETAT GENERATORUL CU BUTONUL CORESPUNZĂTOR. (VEZI PARAG. 6.2)

DÔLEŽITÉ: PREČÍTAŤ A POCHOPÍŤ TÚTO OPERATÍVNU PRÍRUČKU PRED MONTÁŽOU, UVEDENÍM DO PREVÁDZKY ALEBO ÚDRŽBOU TOHTO GENERÁTORA. NESPRÁVNE POUŽITIE MÔŽE ZAPRÍČINIŤ VÁŽNE PORANENIA. USCHOVÁVAŤ TÚTO PRÍRUČKU PRE BUDÚCE KONZULTÁCIE.

1. INFORMÁCIE O BEZPEČNOSTI

UPOZORNENIA

 **DOLEŽITÉ:** Tento prístroj nie je určený k používaniu zo strany osôb (vrátane detí) so zníženými fyzickými, zmyslovými alebo mentálnymi vlastnosťami, alebo osôb neskúsených, pokiaľ nie sú pod priamym dohľadom osoby, ktorá je zodpovedná za ich bezpečnosť. Deti musia byť kontrolované, aby sa s prístrojom nehrali.

 **NEBEZPEČENSTVO:** Asfyxia kysličníkom uhoľnatým môže byť fatálna.

Prvé príznaky asfyxie kysličníkom uhoľnatým sa podobajú chrípke, s bolesťami hlavy, točením hlavy a/alebo nútením k zvracaniu. Tieto príznaky môžu byť zapríčinené nesprávnym fungovaním generátora. V PRÍPADE VÝSKYTU TÝCHTO PRÍZNAKOV OKAMŽITE VYJŠŤ VON NA OTVORENÉ PRIESTRANSTVO a nechať opraviť generátor technickou servisnou službou.

1.1 TANKOVANIE:

- ▶ **1.1.1.** Personál poverený natankovaním musí byť kvalifikovaný a oboznámený s pokynmi výrobcu a s platnými predpismi, vzťahujúcimi sa k bezpečnému plneniu generátora.
- ▶ **1.1.2.** Používať výhradne typ paliva, ktoré je špecifikované na identifikačnom štítku generátora.
- ▶ **1.1.3.** Pred natankovaním generátor vypnúť a počkať, kým nevychladne.
- ▶ **1.1.4.** Cisterny na uskladnenie pohonnej látky sa musia nachádzať v oddelených štruktúrach.

- ▶ **1.1.5.** Všetky nádrže na palivo sa musia nachádzať v minimálnej bezpečnostnej vzdialenosti od generátora v súlade s predpismi.
- ▶ **1.1.6.** Palivo musí byť uskladnené v priestoroch, ktorých podlaha neumožňuje jeho presakovanie alebo kvapkanie na prípadný otvorený oheň, spôsobiac tak jeho vznietenie.
- ▶ **1.1.7.** Uskladnenie paliva musí byť v súlade s platnými predpismi.

1.2 BEZPEČNOSŤ:

- ▶ **1.2.1.** Nikdy nepoužívať generátor v miestnostiach, kde sa nachádza benzín, riedidlá na farby alebo iné vyparujúce sa látky, ktoré sú vysoko vznetlivé.
- ▶ **1.2.2.** Počas používania generátora dodržiavať všetky miestne predpisy a platné normy.
- ▶ **1.2.3.** Generátory používané v blízkosti plachtovín, závesov alebo iných materiálov, slúžiacich na prikrytie, musia byť umiestnené v bezpečnostnej vzdialenosti. Odporúča sa používať materiály na prikrytie, vyrobené z látok nehorľavého typu.
- ▶ **1.2.4.** Používať iba v dobre vetraných priestoroch. Postarať sa o zabezpečenie adekvátneho otvoru, v súlade s predpismi, pre prívod čerstvého vzduchu z vonkajšieho prostredia.
- ▶ **1.2.5.** Napájať generátor výhradne prúdom s napätím a frekvenciou zodpovedajúcimi údajom uvedeným na identifikačnom štítku generátora.
- ▶ **1.2.6.** Používať výhradne predĺžovacie šnúry s troma vodiacimi drôťmi, príslušne zapojenými k uzemneniu.
- ▶ **1.2.7.** Odporúčané minimálne vzdialenosti medzi generátorom a horľavými látkami sú: predný výstup = 2,5 m; z boku, hore a vzadu = 1,5 m.

- ▶ **1.2.8.** Umiestniť teplý generátor, alebo generátor vo funkcii na rovnú a stabilnú plochu, aby sa vyhlo rizikám požiaru.
- ▶ **1.2.9.** Udržiavať zvieratá v bezpečnostnej vzdialenosti od generátora.
- ▶ **1.2.10.** Pokiaľ sa generátor nepoužíva, odpojiť ho zo siete.
- ▶ **1.2.11.** Ak je generátor kontrolovaný termostatom, môže sa zapnúť v ktoromkoľvek momente.
- ▶ **1.2.12.** Nikdy nepoužívať generátor v miestnostiach, kde sa často zdržujú osoby, a tiež nie v spálňach.
- ▶ **1.2.13.** Nikdy neblokovať nasávací otvor vzduchu (zadná časť) alebo odvádzací otvor vzduchu (predná časť) generátora.
- ▶ **1.2.14.** Ak je generátor teplý, zapojený do elektrickej siete alebo vo funkcii, nesmie sa nikdy premiestňovať, doplňovať palivom alebo vykonávať na ňom iné údržbárske zásahy.
- ▶ **1.2.15.** Neusmerňovať ako vstupný tak aj výstupný vzduch generátora.
- ▶ **1.2.16.** Dodržiavať adekvátnu vzdialenosť od horľavých predmetov, alebo predmetov citlivých na teplotu (vrátane napájacieho kábla) od teplých častí generátora.
- ▶ **1.2.17.** Ak je napájací kábel poškodený, musí byť vymenený servisnou technickou službou, aby sa vyhlo akémukoľvek riziku.

2. ROZBALENIE

- ▶ **I°.** Odstrániť všetky materiály, ktoré boli použité na zabalenie a dodanie generátora a zlikvidovať ich podľa platných predpisov.
- ▶ **II°.** Vytiahnuť všetky časti z balenia.
- ▶ **III°.** Skontrolovať eventuálne škody, vzniknuté počas prepravy. Ak sa generátor zdá byť poškodený, okamžite informovať predajcu, u ktorého bol zakúpený.

3. MONTÁŽ (29-44 kW)

(POZRI OBR. 1) Tieto modely sú vybavené kolieskami a rukoväťami v závislosti od typu modelu. Tieto komponenty, spolu s príslušnými skrutkami, sa nachádzajú v krabici spolu s generátorom.

4. PALIVO

UPOZORNENIE: Generátor funguje iba s NAFTOU alebo PETROLEJOM.

Používať iba naftu alebo petrolej, aby sa vyhlo rizikám požiaru alebo výbuchu. Nikdy nepoužívať benzín, surovú naftu (ropu), riedidla na farby, alkohol a iné palivové vysoko vznetlivé látky.

V prípade použitia v podmienkach s nízkou teplotou používať netoxické prídavky proti zamrznutiu.

5. PRINCÍP FUNGOVANIA

(POZRI OBR. 2)

A. Spaľovacia komora a hlava, **B.** Rotor, **C.** Motor, **D.** Kompresor, **E.** Nádrž.

Kompresor (**D**) uvedený do funkcie motorom (**C**) stláča vzduch, ktorý prostredníctvom rozprašovacej trysky nasáva palivo z nádrže (**E**) v dôsledku "**VENTURI EFEKTU**". Rozprašované palivo pri kontakte so zapaľovačom sa vznieti vo vnútri spaľovacej komory (**A**). Produkty spaľovania sa miešajú so vzduchom, nasávaným z okolitého prostredia za pomoci otáčania rotora (**B**) a sú potom vytláčané generátorom do vonkajšieho prostredia. Fotoelektrický odpor, zapojený na kontrolnú elektronickú kartu, neustále sleduje správne fungovanie generátora a v prípade anomálie ho okamžite zastaví.

6. FUNGOVANIE

UPOZORNENIE: Pozorne si prečítať "INFORMÁCIE O BEZPEČNOSTI", pred zapnutím generátora.

6.1 ZAPNUTIE GENERÁTORA:

- ▶ I°. Dodržiavať všetky bezpečnostné pokyny.
- ▶ II°. Skontrolovať prítomnosť paliva v nádrži.
- ▶ III°. Zatvoriť uzáver nádrže.
- ▶ IV°. Zapojiť napájaciu zásuvku do elektrickej siete (**POZRI NAPÄTIE V "TABUĽKE TECHNICKÝCH ÚDAJOV"**).
- ▶ V°. Nastaviť vypínač "ON/OFF" do polohy "ON" (I) (**POZRI OBR. 3-4**). Generátor by sa mal zapnúť behom niekoľkých sekúnd. Pokiaľ sa generátor nezapne, konzultovať odstavec "11. URČENIE PROBLÉMU".
- ▶ VI°. Pri modeloch s termostatom prostredia skontrolovať polohu gombíka (**POZRI OBR. 5**).

POZN.: V PRÍPADE VYPNUTIA GENERÁTORA V DÔSLEDKU SPOTREBOVANIA PALIVA DOPLNIŤ PALIVO A RESETOVAŤ GENERÁTOR (POZRI ODSŤ. 6.2).

6.2 RESETOVANIE GENERÁTORA:

Pri modeloch s automatickou funkciou "RESET" vypnúť a opätovne zapnúť generátor (**POZRI OBR. 3-4**).

6.3 VYPNUTIE GENERÁTORA:

- ▶ I°. Nastaviť vypínač "ON/OFF" do polohy "OFF" (0) (**POZRI OBR. 3-4**).

7. REGULÁCIA

TLAKU

KOMPRESORA (POZRI OBR. 6)

OPOTREBOVANÍM GENERÁTORA MÔŽE BYŤ POTREBNÉ OPÄTOVNE NASTAVIŤ TLAK KOMPRESORA.

- ▶ I°. Nájsť v "TABUĽKE TECHNICKÝCH ÚDAJOV" správny tlak (Bar - PSI - kPa) vášho generátora.
- ▶ II°. Odstrániť skrutku/uzáver na prípojke manometra (**A**).
- ▶ III°. Namontovať manometer (nie je v dotácii, pozri "PRÍSLUŠENSTVO").
- ▶ IV°. Zapnúť generátor.
- ▶ V°. Pôsobiť na regulačnú skrutku jej otáčaním v smere hodinových ručičiek pre

zvýšenie tlaku a v protismere hodinových ručičiek pre jeho zníženie (**B**).

- ▶ VI°. Odstrániť manometer a opätovne nasadiť skrutku/uzáver (**A**).

8. ČISTENIE FILTRA

NÁDRŽE (POZRI OBR. 7)

V ZÁVISLOSTI OD POUŽÍVANÉHO PALIVA MÔŽE BYŤ POTREBNÉ PREČISTENIE FILTRA NÁDRŽE.

- ▶ I°. Odstrániť uzáver (**A**) nádrže.
- ▶ II°. Vytiahnuť filter (**B**) z nádrže.
- ▶ III°. Vyčistiť filter (**B**) čistým palivom, dávajúc pozor, aby nedošlo k jeho poškodeniu.
- ▶ IV°. Opätovne vložiť filter (**B**) do nádrže.
- ▶ V°. Zatvoriť uzáver (**A**)

9. USCHOVÁVANIE A

PREPRAVA

PRE ČO NAJLEPŠIE USCHOVÁNIE A PREPRAVU GENERÁTORA SA ODPORUČA DODRŽIAVAŤ NASLEDUJÚCE POKYNY:

- ▶ I°. Vyprázdniť palivo z nádrže (niektoré modely sú vybavené vypúšťacím uzáverom na spodnej časti nádrže. V takom prípade odstrániť vypúšťací uzáver a vyprázdniť nádrž od paliva).
- ▶ II°. Pokiaľ sa vo vnútri nachádzajú nečistoty, naplniť nádrž čistým palivom a potom ju opätovne vyprázdniť.
- ▶ III°. Zavrieť uzáver nádrže a/alebo vypúšťací uzáver a zlikvidovať použité palivo zodpovedajúcim spôsobom podľa platných noriem.
- ▶ IV°. Pre čo najlepšie uschovávanie generátora sa odporúča udržiavať ho vo vyváženej polohe, aby nedochádzalo k eventuálnemu unikaniu paliva, uschovávať ho na suchom mieste, chránenom pred možnými vonkajšími vplyvmi.

UPOZORNENIE: PRED VYKONANÍM AKEJKOL'VEK ÚDRŽBY ALEBO OPRAVY ODPOJIŤ NAPÁJACÍ KÁBEL ZO SIETE A UBEZPEČIŤ SA, ŽE GENERÁTOR JE STUDENÝ.

10. PROGRAM PREVENTÍVNEJ ÚDRŽBY

KOMPONENT	FREKVENCIA ÚDRŽBY	PROCEDÚRA ÚDRŽBY
Palivová nádrž	Vyprázdniť a opláchnuť nádrž čistým palivom každých 150-200 pracovných hodín	Vyprázdniť a opláchnuť nádrž čistým palivom (POZRI ODSŤ. 9)
Filtre na odsávanie vzduchu a proti prachu	Čistiť alebo vymeniť podľa potreby	Obrátiť sa na servisnú službu
Filter na nasávanie vzduchu	Čistiť alebo vymeniť každých 500 pracovných hodín alebo podľa potreby	Obrátiť sa na servisnú službu
Palivový filter	Čistiť alebo vymeniť dvakrát za pracovnú sezónu alebo podľa potreby	Obrátiť sa na servisnú službu
Zapaľovač	Čistiť alebo vymeniť každých 1.000 pracovných hodín alebo podľa potreby	Obrátiť sa na servisnú službu
Lopatky rotora	Čistiť alebo vymeniť podľa potreby	Obrátiť sa na servisnú službu

11. URČENIE PROBLÉMU

PROBLÉM	MOŽNÁ PRÍČINA	MOŽNÉ RIEŠENIE
Generátor sa nespustí	<ol style="list-style-type: none"> 1. Generátor je zablokovaný 2. Vypínač zapnutia v polohe "OFF" (0) 3. Chýba napájanie 4. Prerušený napájací kábel 5. Kontrolná karta zablokovaná 6. Chybné nastavenie termostatu prostredia (kde je prítomný) 	<ol style="list-style-type: none"> 1. Resetovať generátor (POZRI ODSŤ. 6.2) 2. Nastaviť vypínač zapnutia do polohy "ON" (I) (POZRI OBR. 3-4) 3. Správne zapojiť napájací kábel do zástrčky elektrickej siete 4. Obrátiť sa na servisnú službu 5A. Resetovať generátor (POZRI ODSŤ. 6.2) 5B. Obrátiť sa na servisnú službu 6. Pôsobiť na termostat prostredia a nastaviť ho na teplotu vyššiu ako je teplota pracovného prostredia (POZRI OBR. 5)
Motor sa spustí, ale plameň sa nezapáli	<ol style="list-style-type: none"> 1. Chýba palivo 2. Chybný tlak pumpy 3. Zapaľovač je špinavý 4. Palivový filter je špinavý 5. Tryska je špinavá 6. Prítomnosť cudzích telies v nádrži 7. Zariadenie na kontrolu plameňa poruchové 	<ol style="list-style-type: none"> 1. Doplniť palivo a eventuálne resetovať generátor 2. Regulovať tlak kompresora (POZRI ODSŤ. 7) 3. Obrátiť sa na servisnú službu 4. Obrátiť sa na servisnú službu 5. Obrátiť sa na servisnú službu 6. Vyprázdniť a opätovne naplniť nádrž čistým palivom (POZRI ODSŤ. 9) 7. Obrátiť sa na servisnú službu
Rotor je zablokovaný alebo sa otáča pomaly	<ol style="list-style-type: none"> 1. Rotor pumpy zablokovaný 2. Motor je poruchový 	<ol style="list-style-type: none"> 1. Obrátiť sa na servisnú službu 2. Obrátiť sa na servisnú službu

sk

UPOZORNENIE: V MOMENTE OPÄTOVNÉHO SPUSTENIA JE POTREBNÉ SA BEZPEČIŤ, ČI BOL GENERÁTOR RESETOVANÝ PROSTREDNÍCTVOM PRÍSLUŠNÉHO TLAČIDLA. (POZRI ODSŤ. 6.2)

ВАЖНО: ПРОЧЕТЕТЕ С РАЗБИРАНЕ НАСТОЯЩИЯТ НАРЪЧНИК ЗА РАБОТА ПРЕДИ ИЗВЪРШВАНЕ НА МОНТАЖ, ПУСКАНЕ В ДЕЙСТВИЕ ИЛИ ПОДДРЪЖКА НА ТОЗИ ВИД ГЕНЕРАТОР. НЕПРАВИЛНОТО ИЗПОЛЗВАНЕ НА ГЕНЕРАТОРА МОЖЕ ДА ДОВЕДЕ ДО СЕРИОЗНИ НАРАНЯВАНИЯ. СЪХРАНЯВАЙТЕ НАСТОЯЩИЯТ НАРЪЧНИК ЗА ПОЛЗВАНЕ ПРИ НЕОБХОДИМОСТ ОТ ИЗВЪРШВАНЕ НА СПРАВКА.

1. ИНФОРМАЦИЯ ОТНОСНО БЕЗОПАСНОСТТА

ПРЕДУПРЕЖДЕНИЯ

 **ВАЖНО:** Този уред не е подходящ за използване от лица (включително деца) с намалени физически, сензорни или умствени способности или от неопитни лица, освен в случай на осигурен контрол от страна на отговорно за тяхната безопасност лице. Децата трябва да бъдат наблюдавани, за да сте сигурни че не си играят с уреда.

 **ОПАСНОСТ:** Задушаване с въглероден окис, което може да се окаже фатално.

Първите симптоми на задушаване с въглероден окис прилича на тези при грипни състояния, с главоболие, замаяност и/или гадене. Тези симптоми могат да са следствие от неправилна работа на генератора. **ПРИ НАБЛЮДАВАНЕ НА ТАКИВА СИМПТОМИ, ВЕДНАГА ИЗЛЕЗТЕ НА ОТКРИТО** и ремонтирайте генератора в технически сервизен център.

1.1 ЗАРЕЖДАНЕ:

- ▶ **1.1.1.** Персоналът отговорен за зареждането, трябва да притежава нужната квалификация и да е напълно запознат, с инструкциите на производителя и с действащата норматива, във връзка в безопасно зареждане на генератори.
- ▶ **1.1.2.** Използвайте единствено вида гориво, специално указан на обозначителната табелка на генератора.

- ▶ **1.1.3.** Преди извършване на зареждане, изключете генератора, и изчакайте да се охлади.
- ▶ **1.1.4.** Цистерните за съхраняване на горивото трябва да се съхраняват в отделна сграда.
- ▶ **1.1.5.** Всички резервоари за гориво, трябва да са разположени на минимално безопасно разстояние от резервоара, съгласно действащият нормативи.
- ▶ **1.1.6.** Горивото се съхранява в помещения с подова настилка, която не позволява навлизане в нея и стичане на горивото, върху подподови пламъци.
- ▶ **1.1.7.** Съхраняването на горивото се извършва съгласно действащата норматива.

1.2 БЕЗОПАСНОСТ:

- ▶ **1.2.1.** В никакъв случай не използвайте генератора в помещения, в които има наличие на бензин, разтворители за бои или други високозапалими изпарения.
- ▶ **1.2.2.** По време на използване на генератора, се придържайте към всички местни разпоредби и към действащата норматива.
- ▶ **1.2.3.** Генератори използвани в близост до брезенти, палатки или други подобни покриващи материали, трябва да се разполагат на безопасно разстояние от същите. Препоръчва се използването и на огнеупорни материали.
- ▶ **1.2.4.** Използвайте единствено в среди с добра вентилация. Приспособете подходящ отвор, съгласно действащите нормативи, с цел навлизане на свеж въздух отвън.

- ▶ **1.2.5.** Захранвайте генератора единствено с ток, с напрежение и честота, съответстващи на тези, указани на обозначителната табелка на генератора.
- ▶ **1.2.6.** Използвайте единствено трижични удължители, с подходящо заземяване.
- ▶ **1.2.7.** Препоръчваните минимални безопасни разстояния, между генератора и запалимите вещества са: навлизане навътре = 2,5 m; отстрани, отгоре и отзад = 1,5 m.
- ▶ **1.2.8.** Поставете топлият или работещ генератор, на стабилна и нивелирана, с цел избягване на опасност от пожар.
- ▶ **1.2.9.** Пазете животните на безопасно разстояние от генератора.
- ▶ **1.2.10.** Разкачете генератора от мрежовото захранване, когато не го използвате.
- ▶ **1.2.11.** При наличие на контрол с термостат, генератора може да се включи по всяко време.
- ▶ **1.2.12.** В никакъв случай не използвайте, генератора в помещения за постоянен престой и в спални помещения.
- ▶ **1.2.13.** В никакъв случай не затваряйте отвора за проветряване (отзад), както и изхода за въздух (отпред) на генератора.
- ▶ **1.2.14.** При топъл генератор или когато е свързан към електрическата мрежа, или когато работи, не трябва в никакъв случай да се мести, да се обръща, зарежда, както и да се извършва намеса по поддръжка.
- ▶ **1.2.15.** Не канализирайте въздуха нито на входа нито на изхода на генератора.
- ▶ **1.2.16.** Поддържайте подобраващо разстояние от запалими материали, или неустойчиви на топлина (включително и захранващият кабел) от загряващите части на генератора.
- ▶ **1.2.17.** Ако захранващият кабел е повреден, трябва да бъде заменен в технически сервиз по поддръжка, с цел предпазване на опасности.

2. РАЗОПАКОВАНЕ

- ▶ **I°.** Отстранете напълно материалът използван за опаковане и транспорт на генератора и извърляйте опаковъчния материал, съгласно действащите нормативи.
- ▶ **II°.** Извадете всички части от опаковката.
- ▶ **III°.** Проверете за евентуални щети претърпени по време на транспорт. Ако генераторът се окаже повреден, незабавно уведомете търговеца от който сте го закупили.

3. МОНТАЖ (29-44 kW)

(ВИЖТЕ СХ. 1) Тези модели са снабдени с колела и ръкохватки/ръкохватка в зависимост от модела. Тези части, окомплектовани със съответните болтове за монтаж, поставени са в кутията на генератора.

4. ГОРИВО

ПРЕДУПРЕЖДЕНИЕ: Генераторът работи само с **ДИЗЕЛ** или **КЕРОСИН**.

Използвайте единствено дизел или керосин, за избягване на рискове от пожар или експлозия. В никакъв случай не използвайте бензин, нафта, разреждители за боя, алкохол или други високозапалими горива. Използвайте добавки против замръзване, при много ниски температури.

5. ПРИНЦИПИ НА РАБОТА

(ВИЖТЕ СХ. 2)

A. Горивна камера и глава, **B.** Вентилатор, **C.** Двигател, **D.** Компресор, **E.** Резервоар.

Компресорът (**D**) пуснат в действие от двигателя (**C**) нагнетява въздуха, който през дюзите на пулверизатора, засмуква горивото от резервоара (**E**) под **“ЕФЕКТА VENTURI”**. Пулверизираното гориво, в контакт със запалката, се запалва вътре в горивната камера (**A**). Продуктите от горенето се смесват с потока на въздуха в средата, генериран при въртенето на вентилатора (**B**) и се отвеждат извън генератора. Фоторезистор, свързан към контролна електронна платка, проверявайте постоянно работата на генератора, като спирате цикъла в случай на аномалии.

6. РАБОТА

ПРЕДУПРЕЖДЕНИЕ: Прочетете внимателно **“ИНФОРМАЦИЯТА ЗА БЕЗОПАСНОСТ”**, преди да включите генератора.

6.1 ВКЛЮЧВАНЕ НА ГЕНЕРАТОРА:

- ▶ I°. Следвайте всички инструкции свързани с безопасността.
- ▶ II°. Проверете наличието на гориво в резервоара.
- ▶ III°. Затворете тапата на резервоара.
- ▶ IV°. Свържете захранващият щепсел към захранващата мрежа (**ВИЖТЕ НАПРЕЖЕНИЕТО В “ТАБЛИЦА ТЕХНИЧЕСКИ ДАННИ”**).
- ▶ V°. Доведете прекъсвачът “ON/OFF” в положение “ON” (I) (**ВИЖТЕ СХ. 3-4**). Генераторът трябва да включи след няколко секунди. Ако генераторът не се включи, направете справка с раздел „11. ОПРЕДЕЛЯНЕ НА ПРОБЛЕМА”.
- ▶ VI°. За модели със стаен термостат, проверете положението на ръкохватката (**ВИЖТЕ СХ. 5**).

ВАЖНО: ПРИ ИЗКЛЮЧВАНЕ НА ГЕНЕРАТОРЪТ, ВСЛЕДСТВИЕ НА ЛИПСА НА ГОРИВО, ДОПЪЛНЕТЕ ГЕНЕРАТОРА И ИЗВЪРШЕТЕ РЕСЕТ НА ГЕНЕРАТОРА (ВИЖТЕ ПАРАГРАФ 6.2).

6.2 РЕСЕТ НА ГЕНЕРАТОРА:

При моделите с автоматичен “RESET” изключете и включете отново генератора (**ВИЖТЕ СХ. 3-4**).

6.3 ИЗКЛЮЧВАНЕ НА ГЕНЕРАТОРА:

- ▶ I°. Доведете прекъсвача “ON/OFF” до положение “OFF” (0) (**ВИЖТЕ СХ. 3-4**).

7. РЕГУЛИРАНЕ НА НАЛЯГАНЕТО НА

КОМПРЕСОРА (**ВИЖТЕ СХ. 6**)

ПРИ ИЗПОЛЗВАНЕ НА ГЕНЕРАТОРА МОЖЕ ДА СЕ НАЛОЖИ ИЗВЪРШВАНЕ НА ВЪЗСТАНОВЯВАНЕ НАЛЯГАНЕТО НА КОМПРЕСОРА.

- ▶ I°. Определете в **“ТАБЛИЦАТА С ТЕХНИЧЕСКИ ДАННИ”**, правилното налягане (Bar - PSI - kPa) на вашият генератор.
- ▶ II°. Извадете болтовете/тапата на захващането към манометъра (A).
- ▶ III°. Монтирайте манометъра (не е включен в доставката, вижте **“АКСЕСОАРИ”**).
- ▶ IV°. Включете генератора.

- ▶ V°. Действайте на болтовете за регулиране, като въртите по посока на часовниковата стрелка за увеличаване на налягането, и в посока обратна на часовниковата стрелка за намаляване на налягането (B).
- ▶ VI°. Свалете манометъра и завийте отново болтовете/тапата (A).

8. ПОЧИСТВАНЕ

ФИЛТЪРА НА РЕЗЕРВОАРА

(ВИЖТЕ СХ. 7)

В ЗАВИСИМОСТ ОТ КАЧЕСТВОТО НА ИЗПОЛЗВАНОТО ГОРИВО, МОЖЕ ДА СЕ НАЛОЖИ ИЗВЪРШВАНЕ НА ПОЧИСТВАНЕ НА ФИЛТЪРА НА РЕЗЕРВОАРА.

- ▶ I°. Свалете тапата (A) на резервоара.
- ▶ II°. Извадете филтъра (B) от резервоара.
- ▶ III°. Почистете филтъра (B) с чисто гориво, като внимавате да не го повредите.
- ▶ IV°. Поставете отново тапата (B) на резервоара.
- ▶ V°. Затворете тапата (A).

9. СЪХРАНЕНИЕ И ТРАНСПОРТ

С ЦЕЛ СЪХРАНЯВАНЕ И/ИЛИ ПО-ДОБРО СЪХРАНЕНИЕ НА ГЕНЕРАТОРА, СЕ ПРЕПОРЪЧВА ИЗПЪЛНЕНИЕ НА СЛЕДНАТА ПРОЦЕДУРА:

- ▶ I°. Източете горивото от резервоара (някои модели са снабдени с тапа за източване, разположена на дъното на резервоара. В този случай, извадете тапат за източване и източете горивото).
- ▶ II°. Ако забележите наличие на остатъци, налейте чисто гориво в резервоара и източете отново.
- ▶ III°. Затворете тапата на резервоара и/или евентуално тапата за източване и изхвърлете горивото по подobaващ начин и съгласно действащите нормативи.
- ▶ IV°. С цел удължаване живота на използване на генератора, се препоръчва да се държи в нивелирано положение, с цел избягване изтичането на гориво и го съхранявайте на сухо място, далеч от възможни външни щети.

ПРЕДУПРЕЖДЕНИЕ: ПРЕДИ ИЗВЪРШВАНЕ НА КАКВАТО И ДА Е ПОДДРЪЖКА ИЛИ РЕМОНТ, ИЗКЛУЧЕТЕ ЗАХРАНВАЩИЯТ КАБЕЛ ОТ ЕЛЕКТРИЧЕСКАТА МРЕЖА, И СЕ УВЕРЕТЕ ЧЕ ГЕНЕРАТОРЪТ Е СТУДЕН.

10. ПРОГРАМА ЗА ПРЕДВАРИТЕЛНА ПОДДРЪЖКА

ЧАСТ	ЧЕСТОТА НА ПОДДРЪЖКА	ПРОЦЕДУРА ПО ПОДДРЪЖКА
Резервоар за гориво	Изпразвайте и изплаквайте генератора с чисто гориво на всеки 150-200 часа работа	Изпразване и изплакване на генератора с чисто гориво (ВИЖТЕ РАЗДЕЛ 9)
Филтри за извеждане на въздуха и против навлизане на прах	Почиствайте или сменете в зависимост от нуждите	Обърнете се към сервизен център
Филтър за навлизане на въздух	Почиствайте или сменете на всеки 500 часа работа в зависимост от нуждите	Обърнете се към сервизен център
Горивен филтър	Почиствайте или сменете на два пъти всеки работен сезон в зависимост от нуждите	Обърнете се към сервизен център
Горелка	Почиствайте или сменете на всеки 1.000 часа работа в зависимост от нуждите	Обърнете се към сервизен център
Перки на вентилатора	Почиствайте или сменете в зависимост от нуждите	Обърнете се към сервизен център

11. ОПРЕДЕЛЯНЕ НА ПРОБЛЕМА

ПРОБЛЕМ	ВЪЗМОЖНА ПРИЧИНА	ВЪЗМОЖНО РАЗРЕШЕНИЕ
Генераторът не потегля	<ol style="list-style-type: none"> 1. Генератор в блокировка 2. Прекъсвач за включване в положение "OFF" (0) 3. Липса на захранване 4. Прекъснат захранващ кабел 5. Контролна платка в блокировка 6. Грешно задаване на стайния термостат (когато е наличен) 	<ol style="list-style-type: none"> 1. Извършете ресет на генератора (ВИЖТЕ РАЗДЕЛ 6.2) 2. Доведете прекъсвач за включване в положение "ON" (I) (ВИЖТЕ СХ. 3-4) 3. Поставете правилно захранващият кабел в контакта на електрическата мрежа 4. Обърнете се към сервизен център 5A. Извършете ресет на генератора (ВИЖТЕ РАЗДЕЛ 6.2) 5B. Обърнете се към сервизен център 6. Действайте на стайния термостат, като го поставите на температура по-висока от тази на работната среда (ВИЖТЕ СХ. 5)
Двигателят тръгва но искрата не се запалва	<ol style="list-style-type: none"> 1. Липса на гориво 2. Грешно налягане на помпата 3. Замърсена горелка 4. Замърсен горивен филтър 5. Замърсена дюза 6. Наличие на външни за резервоара вещества 7. Уред за отчитане правилното запалване на искрата 	<ol style="list-style-type: none"> 1. Заредете с гориво и евентуално извършете ресет на генератора 2. Регулирайте налягането на компресора (ВИЖТЕ РАЗДЕЛ 7) 3. Обърнете се към сервизен център 4. Обърнете се към сервизен център 5. Обърнете се към сервизен център 6. Изпразване и изплакване на генератора с чисто гориво (ВИЖТЕ РАЗДЕЛ 9) 7. Обърнете се към сервизен център
Вентилаторът е блокиран или се върти бавно	<ol style="list-style-type: none"> 1. Блокирана помпа на ротора 2. Повреда на двигателя 	<ol style="list-style-type: none"> 1. Обърнете се към сервизен център 2. Обърнете се към сервизен център

ВНИМАНИЕ: В МОМЕНТА НА ПОВТОРНО ВКЛЮЧВАНЕ, УВЕРЕТЕ СЕ ЧЕ СТЕ ИЗВЪРШИЛИ РЕСЕТ НА ГЕНЕРАТОРА ОТ СЪОТВЕТНИЯТ БУТОН. (ВИЖТЕ РАЗДЕЛ 6.2)

ВАЖЛИВО: УВАЖНО ОЗНАЙОМТЕСЬ З ЦІЄЮ ІНСТРУКЦІЄЮ З ЕКСПЛУАТАЦІЇ ПЕРЕД МОНТАЖЕМ, ЗАПУСКОМ І ТЕХНІЧНИМ ОБСЛУГОВУВАННЯМ ДАНОГО ГЕНЕРАТОРА. НЕПРАВИЛЬНА ЕКСПЛУАТАЦІЯ ГЕНЕРАТОРА МОЖЕ СПРИЧИНИТИ СЕРЙОЗНІ ТРАВМИ. ЗБЕРЕЖІТЬ ЦЮ ІНСТРУКЦІЮ ДЛЯ ВИКОРИСТАННЯ В МАЙБУТНЬОМУ.

1. ІНФОРМАЦІЯ ЩОДО ДОТРИМАННЯ ВИМОГ БЕЗПЕКИ

ЗАСТЕРЕЖНІ ЗАХОДИ

 **ВАЖЛИВО:** Цей пристрій не пристосований для використання особами (включаючи дітей) з обмеженими фізичними і розумовими можливостями або непідготовленими особами, за виключенням випадків, коли вони перебувають під наглядом особи, відповідальної за їхню безпеку. Діти повинні перебувати під наглядом, аби перешкодити їм гратися з пристроєм.

 **НЕБЕЗПЕКА:** Отруєння оксидом вуглецю (чадним газом) може мати фатальні наслідки.

Перші ознаки отруєння чадним газом нагадують ознаки захворювання на грип: головний біль, запаморочення і/або нудота. Ці симптоми можуть бути спричинені несправною роботою генератора. В РАЗІ ВИНИКНЕННЯ ТАКИХ СИМПТОМІВ, НЕГАЙНО ВИЙДІТЬ НА СВІЖЕ ПОВІТРЯ і зверніться до служби технічного обслуговування на предмет ремонту генератора.

1.1 ЗАПРАВЛЕННЯ:

- ▶ **1.1.1.** Відповідальний за заправлення персонал повинен мати належну кваліфікацію і бути повністю обізнаним з інструкціями виробника та з чинними правилами стосовно безпечного заправлення генераторів.
- ▶ **1.1.2.** Використовуйте тільки той тип пального, який чітко вказано на табличці з технічними даними, що міститься на генераторі.

- ▶ **1.1.3.** Перш ніж заправляти генератор, вимкніть його і дочекайтесь, доки він не охолоне.
- ▶ **1.1.4.** Цистерни для зберігання пального повинні знаходитися в окремій будівлі.
- ▶ **1.1.5.** Всі ємкості з паливом повинні знаходитися на мінімальній безпечній відстані від генератора, відповідно до чинних правил.
- ▶ **1.1.6.** Пальне зберігається в місцях, підлога яких є герметичною і не дозволяє витік пального і потрапляння на полум'я, яке може знаходитися нижче.
- ▶ **1.1.7.** Умови зберігання пального мають відповідати чинним правилам.

1.2 БЕЗПЕКА:

- ▶ **1.2.1.** Ніколи не використовуйте генератор в приміщеннях, де знаходиться бензин, лакові розчинники або інші легкозаймисті випари.
- ▶ **1.2.2.** Під час експлуатації генератора дотримуйтесь всіх місцевих розпоряджень і чинних правил.
- ▶ **1.2.3.** Генератори, які використовуються поблизу завіс, тентів або подібних їм покрівельних матеріалів, повинні знаходитися на безпечній відстані від них. Рекомендується також використовувати вогнетривкі покрівельні матеріали.
- ▶ **1.2.4.** Використовуйте генератор лише в добре провітрюваних приміщеннях. Попіклуйтесь, відповідно до чинних правил, про обладнання належних вентиляційних отворів для надходження ззовні свіжого повітря.

- ▶ **1.2.5.** Для роботи генератора використовуйте лише струм з напругою і частотою, вказаними на таблиці з технічними даними, яка міститься на генераторі.
- ▶ **1.2.6.** Використовуйте лише подовжувачі з трьома дротами, належно з'єднані на масу.
- ▶ **1.2.7.** Рекомендовані мінімальні безпечні відстані між генератором і займистими речовинами: передній вихідний отвір = 2,5 м; збоку, зверху і ззаду = 1,5 м.
- ▶ **1.2.8.** Гарячий або працюючий генератор ставте на стійку і горизонтальну рівну поверхню з метою запобігання ризикам пожежі.
- ▶ **1.2.9.** Тримайте тварин на безпечній відстані від генератора.
- ▶ **1.2.10.** Коли генератор не використовується, відключіть його від електромережі.
- ▶ **1.2.11.** Коли робота пристрою контролюється термостатом, пальник генератора може запалюватися в будь-який момент.
- ▶ **1.2.12.** Ніколи не використовуйте генератор в часто відвідуваних кімнатах, а також в спальнях.
- ▶ **1.2.13.** Ніколи не перекривайте отвір забору повітря (задня частина) та отвір випуску повітря (передня частина) генератора.
- ▶ **1.2.14.** Гарячий, підключений до електромережі або працюючий генератор забороняється переміщувати, заправляти і проводити з ним будь-які дії, в тому числі ремонтні операції.
- ▶ **1.2.15.** Уникайте використання будь-яких систем направлення повітря від/до генератора.
- ▶ **1.2.16.** Дотримуйтесь належної відстані між займистими матеріалами або матеріалами, які руйнуються під дією тепла (включаючи шнур живлення), гарячими частинами генератора.
- ▶ **1.2.17.** Пошкоджений шнур живлення повинен бути замінений службою технічного обслуговування з метою запобігання будь-якому ризику.

2. РОЗПАКОВУВАННЯ

- ▶ **I°.** Видаліть весь пакувальний матеріал, використаний для пакування і пересилки генератора, та утилізуйте його відповідно до чинних правил.
- ▶ **II°.** Звільніть від упаковки всі комплектуючі.
- ▶ **III°.** Переконайтесь у відсутності пошкоджень, спричинених транспортуванням. Якщо генератор видається пошкодженим, негайно зв'яжіться з продавцем, в якого він був придбаний.

3. МОНТАЖ (29-44 кВт)

(ДИВ.МАЛ. 1) Дані агрегати обладнані колесами і ручками/ручкою в залежності від моделі. Ці комплектуючі, разом з кріпильними деталями, знаходяться всередині корпусу генератора.

4. ПАЛЬНЕ

УВАГА: Генератор працює тільки на **ДИЗЕЛЬНОМУ ПАЛЬНОМУ** або на **КЕРОСИНІ**.

Використовуйте тільки дизельне пальне або керосин, аби запобігти ризикам пожежі або вибуху. Ніколи не використовуйте бензин, нафту, лакові розчинники, алкоголь або інші легкозаймисті горючі речовини. За дуже низьких температур використовуйте нетоксичні протиморозні добавки (антифризи).

5. ПРИНЦИП РОБОТИ

(ДИВ.МАЛ. 2)

A. Камера згоряння і пальник,
B. Вентилятор, **C.** Двигун, **D.** Компресор,
E. Бак.

Компресор (**D**), який приводиться в дію двигуном (**C**), стискує повітря, яке через форсунку всмоктує повітря з баку (**E**) за допомогою "**ЕФЕКТУ ВЕНТУРИ**". Від контакту з пальником пульверизоване пальне спалахує в камері згоряння (**A**). Продукти згоряння змішуються з потоком зовнішнього повітря, яке нагнітається вентилятором (**B**), і видуються з генератора. Фоторезистор, з'єднаний з електронною платою управління, постійно перевіряє належне функціонування генератора, припиняючи роботу за наявності яких-небудь відхилень.

6. РЕЖИМ РОБОТИ

УВАГА: Уважно прочитайте розділ "ІНФОРМАЦІЯ ЩОДО ДОТРИМАННЯ ВИМОГ БЕЗПЕКИ", перш ніж увімкнути генератор.

6.1 УВІМКНЕННЯ ГЕНЕРАТОРА:

- ▶ I°. Дотримуйтеся всіх інструкцій щодо заходів безпеки.
 - ▶ II°. Перевірте наявність пального в баку.
 - ▶ III°. Закрийте кришку баку.
 - ▶ IV°. Вставте виделку шнура живлення в електричну розетку (**ДИВ. НАПРУГУ НА "ТАБЛИЦІ З ТЕХНІЧНИМИ ДАНИМИ"**).
 - ▶ V°. Увімкніть перемикач "ON/OFF" в положення "ON" (I) (**ДИВ.МАЛ. 3-4**). Запалювання генератора має відбутися протягом декількох секунд. Якщо генератор не запалюється, зверніться до розділу "11. ПОШУК НЕСПРАВНОСТЕЙ".
 - ▶ VI°. Для моделей з термостатом температури навколишнього середовища, перевірте положення ручки (**ДИВ.МАЛ. 5**).
- Прим.: В РАЗІ ВИМКНЕННЯ ГЕНЕРАТОРА ЧЕРЕЗ ЗАКІНЧЕННЯ ПАЛЬНОГО ЗАЛИЙТЕ В БАК ПАЛЬНЕ І ПЕРЕЗАВАНТАЖТЕ ГЕНЕРАТОР (ДИВ.РОЗД. 6.2).**

6.2 ПЕРЕЗАВАНТАЖЕННЯ ГЕНЕРАТОРА:

В моделях з автоматичним "RESET" вимкніть і повторно запаліть генератор (**ДИВ.МАЛ. 3-4**).

6.3 ВИМКНЕННЯ ГЕНЕРАТОРА:

- ▶ I°. Встановіть перемикач "ON/OFF" в положення "OFF" (0) (**ДИВ.МАЛ. 3-4**).

7. РЕГУЛЮВАННЯ ТИСКУ КОМПРЕСОРА

(ДИВ.МАЛ. 6)

В ПРОЦЕСІ ВИКОРИСТАННЯ ГЕНЕРАТОРА МОЖЕ ЗНАДОБИТИСЯ ВІДНОВИТИ ТИСК КОМПРЕСОРА.

- ▶ I°. Визначте за допомогою "ТАБЛИЦІ З ТЕХНІЧНИМИ ДАНИМИ" правильний тиск (бар - фунтів на кв. дюйм - Па) вашого генератора.
- ▶ II°. Зніміть заглушку/гвинт кріплення манометра (A).
- ▶ III°. Встановіть манометр (не йде в комплекті, див. розділ "АКСЕСУАРИ").
- ▶ IV°. Увімкніть генератор.
- ▶ V°. Обертайте регулювальний гвинт за годинниковою стрілкою для збільшення

тиску і проти годинникової стрілки для зменшення тиску (B).

- ▶ VI°. Зніміть манометр і встановіть на місце заглушку/гвинт (A).

8. ЧИСТКА ФІЛЬТРА

БАКУ (ДИВ.МАЛ. 7)

ЗАЛЕЖНО ВІД ЯКОСТІ ПАЛЬНОГО, ЯКЕ ВИКОРИСТОВУЄТЬСЯ, МОЖЕ ЗНАДОБИТИСЯ ЧИСТКА ФІЛЬТРА БАКУ.

- ▶ I°. Зніміть кришку (A) баку.
- ▶ II°. Вийміть фільтр (B) з баку.
- ▶ III°. Очистіть фільтр (B) чистим пальним, намагаючись при цьому не пошкодити його.
- ▶ IV°. Вставте фільтр (B) в бак.
- ▶ V°. Закрийте кришку (A).

9. ЗБЕРІГАННЯ І ТРАНСПОРТУВАННЯ

З МЕТОЮ МАКСИМАЛЬНО ЕФЕКТИВНОГО ЗБЕРІГАННЯ І/АБО ТРАНСПОРТУВАННЯ ГЕНЕРАТОРА РЕКОМЕНДУЄТЬСЯ ДОТРИМУВАТИСЯ ТАКОГО ПОРЯДКУ ДІЙ:

- ▶ I°. Опорожніть генератор від пального (деякі моделі обладнані зливною пробкою на дні баку. В такому випадку зніміть зливну пробку і злийте пальне).
- ▶ II°. Якщо в баку міститься осад, залийте в бак чисте пальне і знову його злийте.
- ▶ III°. Закрийте кришку баку і/або (якщо є) зливний корок і утилізуйте пальне відповідно до чинних правил.
- ▶ IV°. З метою максимально ефективного зберігання генератора рекомендується зберігати його в горизонтальному положенні задля запобігання витіканню пального, в сухому місці і поза дією чинників, які можуть завдати зовнішні пошкодження.

УВАГА: ПЕРШ НІЖ ПРОВОДИТИ БУДЬ-ЯКІ ОПЕРАЦІЇ З ОБСЛУГОВУВАННЯ, ВІДКЛЮЧІТЬ ГЕНЕРАТОР ВІД ЕЛЕКТРОМЕРЕЖІ І ПЕРЕКОНАЙТЕСЯ В ТОМУ, ЩО ГЕНЕРАТОР ОХОЛОНУВ.

10. ПРОГРАМА ПРОФІЛАКТИЧНОГО ТЕХНІЧНОГО ОБСЛУГОВУВАННЯ

КОМПОНЕНТ	ЧАСТОТА ОБСЛУГОВУВАННЯ	ОПЕРАЦІЯ З ОБСЛУГОВУВАННЯ
Паливний бак	Зливати і промивати бак чистим паливом кожні 150-200 годин роботи	Зливати і промивати бак чистим паливом (<i>ДИВ.РОЗД. 9</i>)
Фільтри випуску повітря і фільтри-уловлювачі пилу	Очистити або за потреби замінити	Звернутися до сервісного центру
Фільтр забору повітря	Очистити або замінити кожні 500 годин роботи або за потреби	Звернутися до сервісного центру
Паливний фільтр	Очистити або замінити двічі на робочий сезон або за потреби	Звернутися до сервісного центру
Пальник	Очистити або замінити кожні 1.000 годин роботи або за потреби	Звернутися до сервісного центру
Лопаті вентилятора	Очистити або за потреби замінити	Звернутися до сервісного центру

11. ПОШУК НЕСПРАВНОСТЕЙ

НЕСПРАВНІСТЬ	МОЖЛИВА ПРИЧИНА	МОЖЛИВИЙ СПОСІБ УСУНЕННЯ
Генератор не запускається	<ol style="list-style-type: none"> 1. Генератор заблокований 2. Вимикач запалювання в положенні "OFF" (0) 3. Відсутня напруга 4. Шнур живлення пошкоджений 5. Контрольна плата заблокована 6. Неправильні налаштування термостату температури навколишнього середовища (в разі наявності) 	<ol style="list-style-type: none"> 1. Перезавантажте генератор (<i>ДИВ. РОЗД. 6.2</i>) 2. Встановіть перемикач в положення "ON" (I) (<i>ДИВ.МАЛ. 3-4</i>) 3. Правильно вставте виделку шнура живлення в розетку 4. Зверніться до сервісного центру 5А. Перезавантажте генератор (<i>ДИВ. РОЗД. 6.2</i>) 5В. Зверніться до сервісного центру 6. Налаштуйте термостат температури навколишнього середовища, встановивши температуру, вищу за температуру робочого приміщення (<i>ДИВ.МАЛ. 5</i>)
Двигун запускається, але полум'я не запалюється	<ol style="list-style-type: none"> 1. Відсутнє паливо 2. Неправильний тиск помпи 3. Засмічений пальник 4. Засмічений паливний фільтр 5. Засмічена форсунка 6. Наявність сторонніх речовин в баку 7. Пошкоджений пристрій контролю полум'я 	<ol style="list-style-type: none"> 1. Залийте паливо і на всякий випадок перезавантажте генератор 2. Відрегулюйте тиск компресора (<i>ДИВ. РОЗД. 7</i>) 3. Зверніться до сервісного центру 4. Зверніться до сервісного центру 5. Зверніться до сервісного центру 6. Злийте паливо з баку і залийте чисте паливо (<i>ДИВ.РОЗД. 9</i>) 7. Зверніться до сервісного центру
Вентилятор не обертається або обертається повільно	<ol style="list-style-type: none"> 1. Ротор помпи заблокований 2. Несправний двигун 	<ol style="list-style-type: none"> 1. Зверніться до сервісного центру 2. Зверніться до сервісного центру

uk

УВАГА: ПОВТОРНО ЗАПУСКАЮЧИ ГЕНЕРАТОР, ОБОВ'ЯЗКОВО ПЕРЕЗАВАНТАЖТЕ ЙОГО ЗА ДОПОМОГОЮ СПЕЦІАЛЬНОЇ КНОПКИ. (ДИВ.РОЗД. 6.2)

VAŽNO: PROČITAJTE I SHVATITE SADRŽAJ OVOG RADNOG PRIRUČNIKA PRIJE NEGO ŠTO OBAVITE SASTAVLJANJE, PUŠTANJE U RAD ILI ODRŽAVANJE OVOG GENERATORA. POGREŠNO KORIŠTENJE GENERATORA MOŽE DOVESTI DO OZBILJNIH POVREDA. SAČUVAJTE OVAJ PRIRUČNIK DA BISTE GA MOGLI U BUDUĆNOSTI KONSULTIRATI.

1. INFORMACIJE O

SIGURNOSTI **UPOZORENJA**

 **VAŽNO:** Ovaj aparat ne smiju koristiti osobe (uključujući i djecu) sa smanjenim fizičkim, senzornim i mentalnim sposobnostima ili one koje su neiskusne osim u slučaju da ih nadgleda osoba odgovorna za njihovu sigurnost. Nadgledajte djecu da se ne bi igrala s aparatom.

 **OPASNOST:** Gušenje ugljičnim/ugljik monoksidom može biti fatalno.

Prvi simptomi gušenja ugljičnim/ugljik monoksidom naliče na one gripe sa glavoboljom, vrtoglavicom i/ili mučninom. Te simptome može uzrokovati defektan rada generatora. **U SLUČAJU DA SE POJAVE TI SIMPTOMI, ODMAH IZADITE NA OTVORENI PROSTOR i popravite generator u tehničkoj servisnoj službi.**

1.1 SNABDIJEVANJE:

- ▶ 1.1.1. Osoblje zaduženo za snabdijevanje mora imati kvalifikaciju i poznavati proizvođačena uputstva kao takođe i propise na snazi u odnosu na sigurno snabdijevanje generatora.
- ▶ 1.1.2. Koristite isključivo vrstu goriva navedenu na identifikacionoj pločici generatora.
- ▶ 1.1.3. Prije nego što obavite snabdijevanje, isključite generator i sačekajte da se ohladi.
- ▶ 1.1.4. Cisterne za skladištenje goriva se moraju nalaziti u jednoj odvojenoj strukturi.
- ▶ 1.1.5. Svi rezervoari za gorivo se moraju nalaziti na minimalnoj sigurnosnoj udaljenosti od generatora u skladu sa propisima na snazi.

- ▶ 1.1.6. Gorivo se mora čuvati u prostorijama u kojima tip poda ne dozvoljava prodiranje istog u njega i kapanje istog na plamen koji se nalazi ispod jer bi moglo doći do zapaljenja.
- ▶ 1.1.7. Čuvanje goriva se mora obaviti u skladu sa propisima na snazi.

1.2 SIGURNOST:

- ▶ 1.2.1. Nikada ne koristite generator u prostorijama u kojima ima benzina, rastvarača/otapala za boje ili druge pare koja je jako zapaljiva.
- ▶ 1.2.2. Tokom korištenja generatora, pridržavajte se svih lokalnih odredbi i propisa na snazi.
- ▶ 1.2.3. Generatori koji se koriste u blizini cerada, šatora ili drugih sličnih materijala za pokrivanje se moraju postaviti na sigurnosnoj udaljenosti od istih. Savjetuje se da koristite materijale za pokrivanje koji su otporni na vatru.
- ▶ 1.2.4. Koristite samo u dobro provjetrenim prostorima. Pripremite prikladne otvore u skladu sa propisima na snazi u cilju da se svježi zrak/vazduh unese izvana unutra.
- ▶ 1.2.5. Napajajte generator isključivo strujom koja ima napon i frekvenciju navedene na identifikacionoj pločici generatora.
- ▶ 1.2.6. Koristite samo produžetke sa tri žice koji su prikladno uzemljeni.
- ▶ 1.2.7. Minimalne sigurnosne udaljenosti koje se savjetuju između generatora i zapaljivih supstanci su: prednji izlaz = 2,5 m; sa strane, gore i otraga = 1,5 m.
- ▶ 1.2.8. Stavite topli generator ili dok radi na stabilnu i niveliranu površinu na način da se spriječi rizik od požara.
- ▶ 1.2.9. Držite životinje na sigurnosnoj udaljenosti od generatora.
- ▶ 1.2.10. Iskopčajte generator sa mrežne utičnice kada ga ne koristite.

- ▶ 1.2.11. Kada ga kontrolira jedan termostat, generator se može uključiti u bilo kojem trenutku.
- ▶ 1.2.12. Nikada ne koristite generator u prostorijama u kojima se obično stanuje niti u spavaćim sobama.
- ▶ 1.2.13. Nikada ne blokirajte otvor za ulazak zraka/vazduha (stražnja strana) niti izlaz zraka/vazduha (prednja strana) generatora.
- ▶ 1.2.14. Kada je generator topao ili povezan na električnu mrežu ili dok radi se nikada ne smije pomicati, rukovati istim, snabdijevati gorivom niti održavati ni u kom slučaju.
- ▶ 1.2.15. Ne postavljajte cijevi za zrak/vazduh ni na ulazu ni na izlazu iz generatora.
- ▶ 1.2.16. Održavajte prikladnu udaljenost od zapaljivih materijala ili onih koji su nestabilni u odnosu na toplinu (uključujući i kabl za napajanje) u odnosu na vruće dijelove generatora.
- ▶ 1.2.17. Ako je kabl za napajanje oštećen, neka ga zamijeni tehnički servis na način da se spriječi nastajanje bilo kojeg rizika.

2. RASPAKIRANJE

- ▶ I°. Skinite sav ambalažni materijal koji se koristio za pakiranje i špediciju generatora i odložite ih u skladu sa propisima na snazi.
- ▶ II°. Izvadite sve artikle iz ambalaže.
- ▶ III°. Provjerite da nije došlo do oštećenja tokom transporta. Ako primijetite da je generator oštećen, odmah obavijestite prodavača kod kojeg ste ga nabavili.

3. SASTAVLJANJE (29-44 kW)

(VIDI SL. 1) Ovi su modeli opremljeni točkovima i ručkama/ručkom zavisno od modela. Te se komponente, u kompletu sa njihovim vijcima za montažu, se nalaze u kutiji generatora.

4. GORIVO

UPOZORENJE: Generator radi samo na DIZEL ili KEROZIN.

Koristite isključivo dizel ili kerozin na način da se spriječi rizik od požara ili eksplozije. Nikada ne koristite naftu, benzin, rastvarače/otapala za boje, alkohol ili druga lako zapaljiva goriva. Koristite netoksične antifriz aditive u slučaju vrlo niskih temperatura.

5. NAČIN RADA

(VIDI SL. 2)

- A.** Komora i glava za sagorijevanje,
- B.** Mahalica, **C.** Motor, **D.** Kompresor,
- E.** Rezervoar.

Kompresor (**D**) kojeg pokreće motor (**C**) sabija zrak/vazduh i preko prskalice nebulizatora usisava gorivo iz rezervoara (**E**) zbog tzv. "**EFEKTA VENTURI**". Nebulizirano gorivo kada dođe u kontakt sa upaljačem se pali u unutrašnjosti komore za sagorijevanje (**A**). Proizvodi sagorijavanja se miješaju sa dotokom zraka/vazduha iz prostora a dotok stvara rotacija mahalice (**B**) te se guraju izvan generatora. Jedan fotootpornik koji je povezan na elektronsku karticu za kontrolu, konstantno provjerava pravilan rad generatora i zaustavlja ciklus u slučaju anomalija

6. RAD

UPOZORENJE: Pažljivo pročitajte "SIGURNOSNE INFORMACIJE", prije nego što uključite generator.

6.1 UKLJUČIVANJE GENERATORA:

- ▶ **I°.** Pridržavajte se svih sigurnosnih uputstava.
- ▶ **II°.** Uvjerite se da ima goriva u rezervoaru.
- ▶ **III°.** Zatvorite čep rezervoara.
- ▶ **IV°.** Povežite utikač za napajanje na električnu mrežu (**POGLEDAJTE NAPON NA "TABELI TEHNIČKIH PODATAKA"**).
- ▶ **V°.** Stavite prekidač "ON/OFF" u položaj "ON" (I) (**VIDI SL. 3-4**). Generator će se uključiti u roku od nekoliko sekunda. Ako se on ne uključi, konsultirajte paragraf „**11. PRONALAZENJE PROBLEMA**”.
- ▶ **VI°.** Za sve modele koji imaju ambijentalni termostat, provjerite položaj ručke (**VIDI SL. 5**).

NAPOMENA.: U SLUČAJU DA SE GENERATOR ISKLJUČI ZATO ŠTO JE NESTALO GORIVA, ISKLJUČITE GA, ULIJTE GORIVO U REZERVOAR I PONOVO GA UKLJUČITE (VIDI PARAG. 6.2).

6.2 RESET GENERATORA:

Na modelima sa automatskim "RESET-om" isključite i ponovo uključite generator (**VIDI SL. 3-4**).

6.3 ISKLJUČIVANJE GENERATORA:

- ▶ **I°.** Stavite prekidač "ON/OFF" u položaj "OFF" (0) (**VIDI SL. 3-4**).

7. REGULACIJA

PRITISKA

KOMPRESORA (VIDI SL. 6)

KAO POSLJEDICA ISTROŠENOSTI GENERATORA, MOŽDA ĆE SE MORATI OBNOVITI PRITISAK KOMPRESORA.

- ▶ **I°.** Pronađite na "**TABELI TEHNIČKIH PODATA**", pravilni pritisak (Bar - PSI - Pa) vašeg generatora.
- ▶ **II°.** Skinite vijak/čep priključka manometra (**A**).
- ▶ **III°.** Montirajte manometar (on nije u dodatnoj opremi, vidi "**DODATNA OPREMA**").
- ▶ **IV°.** Uključite generator.
- ▶ **V°.** Uz pomoć vijka za regulaciju, okrećite u smjeru kazaljki na satu da biste povećali pritisak a u smjeru suprotnom od smjera kazaljki na satu da biste ga smanjili (**B**).

- ▶ **VI°.** Uklonite manometar i ponovo stavite vijak/čep (**A**).

8. ČIŠĆENJE FILTERA

REZERVOARA (VIDI SL. 7)

ZAVISNO OD KVALITETE GORIVA KOJE SE KORISTI, MORAT ĆE SE OČISTITI FILTER REZERVOARA.

- ▶ **I°.** Skinite čep (**A**) rezervoara.
- ▶ **II°.** Izvadite filter (**B**) iz rezervoara.
- ▶ **III°.** Očistite filter (**B**) čistim gorivom i pripazite da ga ne oštetite.
- ▶ **IV°.** Ponovo montirajte filter (**B**) u rezervoar.
- ▶ **V°.** Stavite čep (**A**).

9. ČUVANJE I

TRANSPORT

DA BI SE GENERATOR ŠTO BOLJE OČUVAO I/ILI TRANSPORTOVAO, SAVJETUJEMO SLIJEDEĆU PROCEDURU:

- ▶ **I°.** Ispraznite rezervoar od goriva (neki su modeli opremljeni čepom za izlivanje koji se nalazi na dnu rezervoara. U tom slučaju, skinite čep i izlijte gorivo).
- ▶ **II°.** Ako vidite da ima taloga, ulijte čisto gorivo u rezervoar i ponovo ga ispraznite.
- ▶ **III°.** Zavijte čep rezervoara i/ili eventualno čep za izlivanje i odbacite gorivo na prikladan način i u skladu sa propisima na snazi
- ▶ **IV°.** Da bi se generator očuvao što bolje, savjetujemo Vam da ga držite u niveliranom položaju na način da ne bi došlo do izlivanja goriva i da ga čuvate na suhom mjestu zaštićenim od mogućeg vanjskog oštećenja.

UPOZORENJE: PRIJE NEGO ŠTO OBAVITE BILO KOJE ODRŽAVANJE ILI POPRAVKE, ISKOPČAJTE KABL ZA NAPAŽANJE SA ELEKTRIČNE MREŽE I UVJERITE SE DA SE GENERATOR OHLADIO.

10. PROGRAM PREVENTIVNOG ODRŽAVANJA

KOMPONENTA	UČESTALOST ODRŽAVANJA	PROCEDURA ODRŽAVANJA
Rezervoar sa gorivom	Ispraznite i isperite rezervoar čistim gorivom svako 150-200 sati rada	Ispraznite rezervoar i isperite ga čistim gorivom (VIDI PARAG. 9)
Filteri za izlazak zraka/vazduha i oni protiv prašine	Očistite ili zamijenite po potrebi	Obratite se serviseru
Filter za ulazak zraka/vazduha	Očistite svako 500 sati rada ili po potrebi	Obratite se serviseru
Filter goriva	Očistite ili zamijenite dva puta tokom radne sezone ili po potrebi	Obratite se serviseru
Upaljač	Očistite svako 1.000 sati rada ili po potrebi	Obratite se serviseru
Mahalice ventilatora	Očistite ili zamijenite po potrebi	Obratite se serviseru

11. PRONALAZENJE PROBLEMA

PROBLEM	MOGUĆI UZROK	MOGUĆE RJEŠENJE
Generator se ne pokreće	<ol style="list-style-type: none"> 1. Generator je blokiran 2. Prekidač uključivanja u položaju "OFF" (0) 3. Nema napona 4. Kabl za napajanje prekinut 5. Kartica kontrole je blokirana 6. Pogrešno postavljanje ambijentalnog termostata (ako ga ima) 	<ol style="list-style-type: none"> 1. Obavite reset generatora (VIDI PARAG. 6.2) 2. Stavite prekidač za uključivanje u položaj "ON" (I) (VIDI SL. 3-4) 3. Pravilno ukopčajte kabl za napajanje u električnu utičnicu 4. Obratite se serviseru 5A. Obavite reset generatora (VIDI PARAG. 6.2) 5B. Obratite se serviseru 6. Na sigurnosnom termostatu postavite višu temperaturu od one radnog prostora (VIDI SL. 5)
Motor se pokreće ali nema plamena	<ol style="list-style-type: none"> 1. Nema goriva 2. Pogrešan pritisak pumpe 3. Upaljač je prljav 4. Filter goriva je prljav 5. Mlaznica je prljava 6. Postojanje stranih supstanci u rezervoaru 7. Uređaj za kontrolu plamena je u kvaru 	<ol style="list-style-type: none"> 1. Ulijte gorivo i eventualno obavite reset generatora 2. Regulirajte pritisak kompresora (VIDI PARAG. 7) 3. Obratite se serviseru 4. Obratite se serviseru 5. Obratite se serviseru 6. Ispraznite rezervoar i ponovo ga napunite čistim gorivom (VIDI PARAG. 9) 7. Obratite se serviseru
Ventilator je blokiran i sporo se okreće	<ol style="list-style-type: none"> 1. Rotor pumpe je blokiran 2. Motor je u kvaru 	<ol style="list-style-type: none"> 1. Obratite se serviseru 2. Obratite se serviseru

PAŽNJA: U TRENUTKU PONOVOG POKRETANJA, UVJERITE SE DA STE OBAVILI RESET GENERATORA UZ POMOĆ PRIKLADNOG DUGMETA. (VIDI PARAG. 6.2)

ΣΗΜΑΝΤΙΚΟ: ΔΙΑΒΑΣΤΕ ΚΑΙ ΚΑΤΑΝΟΗΣΤΕ ΑΥΤΟ ΤΟ ΕΓΧΕΙΡΙΔΙΟ ΛΕΙΤΟΥΡΓΙΑΣ ΠΡΙΝ ΠΡΑΓΜΑΤΟΠΟΙΗΣΕΤΕ ΤΗ ΣΥΝΑΡΜΟΛΟΓΗΣΗ, ΤΗ ΘΕΣΗ ΣΕ ΛΕΙΤΟΥΡΓΙΑ Ή ΤΗ ΣΥΝΤΗΡΗΣΗ ΑΥΤΟΥ ΤΟΥ ΚΑΥΣΤΗΡΑ. Η ΕΣΦΑΛΜΕΝΗ ΧΡΗΣΗ ΤΟΥ ΚΑΥΣΤΗΡΑ ΜΠΟΡΕΙ ΝΑ ΠΡΟΚΑΛΕΣΕΙ ΣΟΒΑΡΟΥΣ ΤΡΑΥΜΑΤΙΣΜΟΥΣ. ΦΥΛΑΞΤΕ ΑΥΤΟ ΤΟ ΕΓΧΕΙΡΙΔΙΟ ΓΙΑ ΜΕΛΛΟΝΤΙΚΗ ΧΡΗΣΗ.

1. ΠΛΗΡΟΦΟΡΙΕΣ ΓΙΑ ΤΗΝ ΑΣΦΑΛΕΙΑ

ΠΡΟΕΙΔΟΠΟΙΗΣΕΙΣ

 **ΣΗΜΑΝΤΙΚΟ:** Αυτή η συσκευή δεν είναι κατάλληλη για χρήση από άτομα (συμπεριλαμβανομένων των παιδιών) με μειωμένες ψυχοσωματικές ικανότητες ή χωρίς να έχουν εμπειρία, εκτός και αν επιβλέπονται από ένα άτομο υπεύθυνο για την ασφάλειά τους. Τα παιδιά θα πρέπει να βρίσκονται υπό επιτήρηση ώστε να εξασφαλίζεται ότι δεν παίζουν με τη συσκευή.

 **ΚΙΝΔΥΝΟΣ:** Η ασφυξία από μονοξείδιο του άνθρακα μπορεί να αποβεί θανατηφόρα.

Τα πρώτα συμπτώματα ασφυξίας από μονοξείδιο του άνθρακα μοιάζουν με εκείνα της γρίπης, με πονοκεφάλους, ζαλάδες ή/και ναυτία. Αυτά τα συμπτώματα μπορούν να προκληθούν από την ελαττωματική λειτουργία του καυστήρα. **ΣΤΗΝ ΠΕΡΙΠΤΩΣΗ ΠΟΥ ΠΑΡΟΥΣΙΑΣΤΟΥΝ ΑΥΤΑ ΤΑ ΣΥΜΠΤΩΜΑΤΑ, ΒΓΕΙΤΕ ΑΜΕΣΩΣ ΣΕ ΑΝΟΙΧΤΟ ΧΩΡΟ** και επισκευάστε τον καυστήρα στο κέντρο τεχνικής υποστήριξης.

1.1 ΑΝΕΦΟΔΙΑΣΜΟΣ:

- ▶ **1.1.1.** Το αρμόδιο προσωπικό για τον ανεφοδιασμό πρέπει να είναι ειδικευμένο και να έχει πλήρη εξοικείωση με τις οδηγίες του κατασκευαστή και με τους εν ισχύ κανονισμούς για τον ασφαλή ανεφοδιασμό των καυστήρων.
- ▶ **1.1.2.** Χρησιμοποιείτε μόνο τον τύπο καυσίμου που αναφέρεται ακριβώς πάνω στην προσδιοριστική πινακίδα του καυστήρα.

- ▶ **1.1.3.** Πριν πραγματοποιήσετε τον ανεφοδιασμό, σβήστε τον καυστήρα και περιμένετε να κρυώσει.
- ▶ **1.1.4.** Οι δεξαμενές αποθήκευσης του καυσίμου πρέπει να βρίσκονται σε ξεχωριστή κατασκευή.
- ▶ **1.1.5.** Όλες οι δεξαμενές του καυσίμου, πρέπει να βρίσκονται σε μία ελάχιστη απόσταση ασφαλείας από τον καυστήρα, σύμφωνα με τους ισχύοντες κανονισμούς.
- ▶ **1.1.6.** Το καύσιμο διατηρείται σε χώρους όπου το δάπεδο δεν επιτρέπει τη διείσδυση και το στάξιμό του σε υποκείμενες φλόγες, που μπορούν να προκαλέσουν ανάφλεξη.
- ▶ **1.1.7.** Η διατήρηση του καυσίμου πραγματοποιείται σε συμμόρφωση με τους ισχύοντες κανονισμούς.

1.2 ΑΣΦΑΛΕΙΑ:

- ▶ **1.2.1.** Μη χρησιμοποιείτε ποτέ τον καυστήρα σε χώρους που υπάρχει βενζίνη, διαλύτες για βερνίκια ή άλλες εξαιρετικά εύφλεκτες αναθυμιάσεις.
- ▶ **1.2.2.** Κατά τη χρήση του καυστήρα, τηρήστε όλες τις τοπικές διατάξεις και τους εν ισχύ κανονισμούς.
- ▶ **1.2.3.** Οι καυστήρες που χρησιμοποιούνται κοντά σε πανιά, κουρτίνες ή άλλα παρόμοια καλυπτικά υλικά, πρέπει να βρίσκονται σε απόσταση ασφαλείας από αυτά. Συνιστάται, επίσης, η χρήση καλυπτικών υλικών πυρασφαλούς τύπου.
- ▶ **1.2.4.** Χρησιμοποιείτε μόνο σε καλά αεριζόμενες περιοχές. Φροντίστε για κατάλληλα ανοίγματα σύμφωνα με τους εν ισχύ κανονισμούς, με σκοπό την ανανέωση του αέρα.

- ▶ **1.2.5.** Τροφοδοτείτε τον καυστήρα μόνο με ρεύμα του οποίου η τάση και η συχνότητα προσδιορίζονται στην προσδιοριστική πινακίδα του καυστήρα.
- ▶ **1.2.6.** Χρησιμοποιείτε μόνο προεκτάσεις τριών καλωδίων κατάλληλα γειωμένων.
- ▶ **1.2.7.** Ελάχιστες αποστάσεις ασφαλείας, που συνιστώνται, που παρεμβάλλονται μεταξύ του καυστήρα και των εύφλεκτων ουσιών είναι: μπροστινή έξοδος = 2,5 m. Πλαγίως, στο ύψος και κατά πίσω = 1,5 m.
- ▶ **1.2.8.** Τοποθετήστε τον ζεστό καυστήρα, ή σε λειτουργία καυστήρα, σε μία σταθερή και επίπεδη επιφάνεια, έτσι ώστε να αποφεύγονται οι κίνδυνοι πυρκαγιάς.
- ▶ **1.2.9.** Κρατήστε τα ζώα σε απόσταση ασφαλείας από τον καυστήρα.
- ▶ **1.2.10.** Αποσυνδέστε τον καυστήρα από την πρίζα του δικτύου, όταν δε χρησιμοποιείται.
- ▶ **1.2.11.** Όταν ελέγχεται από θερμοστάτη, ο καυστήρας μπορεί να αναφλεγεί σε οποιαδήποτε στιγμή.
- ▶ **1.2.12.** Μη χρησιμοποιείτε ποτέ τον καυστήρα σε πολυσύχναστες αίθουσες, ούτε σε κρεβατοκάμαρες.
- ▶ **1.2.13.** Μην εμποδίζετε ποτέ τη λήψη του αέρα (πίσω πλευρά), ούτε την έξοδο του αέρα (μπροστινή πλευρά) του καυστήρα.
- ▶ **1.2.14.** Όταν ο καυστήρας είναι ζεστός, ή συνδεδεμένος στο ηλεκτρικό δίκτυο, ή σε λειτουργία, δεν πρέπει ποτέ να μετακινείται και να γίνονται ενέργειες χειρισμού, ανεφοδιασμού ή συντήρησης.
- ▶ **1.2.15.** Μη δημιουργείτε συστήματα καναλιών στην είσοδο και έξοδο του καυστήρα.
- ▶ **1.2.16.** Διατηρείτε μια κατάλληλη απόσταση από εύφλεκτα ή ασταθή υλικά (συμπεριλαμβάνεται το καλώδιο τροφοδοσίας) των ζεστών μερών του καυστήρα.
- ▶ **1.2.17.** Αν το καλώδιο τροφοδοσίας καταστραφεί, πρέπει να αντικατασταθεί από το κέντρο τεχνικής υποστήριξης, ώστε να αποφευχθεί κάθε κίνδυνος.

2. ΑΦΑΙΡΕΣΗ ΣΥΣΚΕΥΑΣΙΑΣ

- ▶ **I°.** Αφαιρέστε όλα τα υλικά συσκευασίας που έχουν χρησιμοποιηθεί για τη συσκευασία και αποστολή του καυστήρα και διαθέστε τα σύμφωνα με τους ισχύοντες κανονισμούς.
- ▶ **II°.** Αφαιρέστε όλα τα αντικείμενα από τη συσκευασία.
- ▶ **III°.** Ελέγξτε τυχόν ζημιές που μπορεί να προκλήθηκαν κατά τη μεταφορά. Αν προκύψουν φθορές στον καυστήρα, ενημερώστε άμεσα τον αντιπρόσωπο από όπου αγοράστηκε.

3. ΣΥΝΑΡΜΟΛΟΓΗΣΗ

(29-44 kW) (ΔΕΙΤΕ ΕΙΚ. 1) Τα μοντέλα αυτά παρέχονται με τροχούς και χειρολαβές/χειρολαβή αναλόγως του μοντέλου. Τα στοιχεία αυτά, μαζί με τις αντίστοιχες βίδες συναρμολόγησης, βρίσκονται μέσα στο κουτί του καυστήρα.

4. ΚΑΥΣΙΜΟ

ΠΡΟΕΙΔΟΠΟΙΗΣΗ: Ο καυστήρας λειτουργεί μόνο με *DIESEL* ή *KEROSENE*.

Χρησιμοποιείτε μόνο ντίζελ ή κιροζίνη, για την αποφυγή κινδύνων πυρκαγιάς ή έκρηξης. Μη χρησιμοποιείτε ποτέ βενζίνη, νέφτι, διαλύτες για βερνίκια, αλκοόλ ή άλλα εξαιρετικά εύφλεκτα καύσιμα. Χρησιμοποιείτε μη τοξικά προσθετικά αντιψυκτικά σε περίπτωση πολύ χαμηλών θερμοκρασιών.

5. ΑΡΧΕΣ ΛΕΙΤΟΥΡΓΙΑΣ

(ΔΕΙΤΕ ΕΙΚ. 2)

- A.** Θάλαμος και κεφαλή καύσης,
- B.** Ανεμιστήρας, **C.** Κινητήρας,
- D.** Συμπιεστής, **E.** Δεξαμενή.

Ο συμπιεστής (**D**) που τίθεται σε λειτουργία από τον κινητήρα (**C**) συμπιέζει τον αέρα, που μέσω του μπεκ ψεκασμού, αναρροφά το καύσιμο από τη δεξαμενή (**E**) με το "**ΦΑΙΝΟΜΕΝΟ VENTURI**". Το καύσιμο που ψεκάζεται, σε επαφή με τον αναφλεκτήρα, αναφλέγεται μέσα στο θάλαμο καύσης (**A**). Τα προϊόντα της καύσης ανακατεύονται με τη ροή του αέρα περιβάλλοντος, που δημιουργείται από την περιστροφή του ανεμιστήρα (**B**) και προωθούνται προς το εξωτερικό του καυστήρα. Μία φωτοαντίδραση, που συνδέεται σε μία ηλεκτρονική κάρτα ελέγχου, πιστοποιεί διαρκώς τη σωστή λειτουργία του καυστήρα, σταματώντας τον κύκλο σε περίπτωση προβλημάτων.

6. ΛΕΙΤΟΥΡΓΙΑ

ΠΡΟΕΙΔΟΠΟΙΗΣΗ: Διαβάστε προσεκτικά τις "ΠΛΗΡΟΦΟΡΙΕΣ ΓΙΑ ΤΗΝ ΑΣΦΑΛΕΙΑ", πριν ανάψετε τον καυστήρα.

6.1 ΑΝΑΜΜΑ ΤΟΥ ΚΑΥΣΤΗΡΑ:

- ▶ I°. Ακολουθήστε όλες τις οδηγίες σχετικά με την ασφάλεια.
- ▶ II°. Ελέγξτε την παρουσία καυσίμου στη δεξαμενή.
- ▶ III°. Κλείστε το καπάκι της δεξαμενής.
- ▶ IV°. Συνδέστε το φως τροφοδοσίας στο ηλεκτρικό δίκτυο (ΔΕΙΤΕ ΤΑΣΗ ΣΤΟΝ "ΠΙΝΑΚΑ ΤΕΧΝΙΚΩΝ ΣΤΟΙΧΕΙΩΝ").
- ▶ V°. Φέρτε το διακόπτη "ON/OFF" στη θέση "ON" (I) (ΔΕΙΤΕ ΕΙΚ. 3-4). Ο καυστήρας θα πρέπει να ανάψει μέσα σε μερικά δευτερόλεπτα. Αν ο καυστήρας δεν ανάβει, συμβουλευτείτε την παράγραφο "11. ΕΝΤΟΠΙΣΜΟΣ ΒΛΑΒΗΣ".
- ▶ VI°. Για τα μοντέλα με θερμοστάτη χώρου, ελέγξτε τη θέση του διακόπτη (ΔΕΙΤΕ ΕΙΚ. 5).

ΣΗΜ: ΣΕ ΠΕΡΙΠΤΩΣΗ ΣΒΗΣΙΜΑΤΟΣ ΤΟΥ ΚΑΥΣΤΗΡΑ ΠΟΥ ΟΦΕΙΛΕΤΑΙ ΣΤΗΝ ΕΞΑΝΤΛΗΣΗ ΤΟΥ ΚΑΥΣΙΜΟΥ, ΑΝΑΠΛΗΡΩΣΤΕ ΤΗ ΔΕΞΑΜΕΝΗ ΚΑΙ ΕΠΑΝΕΚΚΙΝΗΣΤΕ ΤΟΝ ΚΑΥΣΤΗΡΑ (ΔΕΙΤΕ ΠΑΡ. 6.2).

6.2 ΕΠΑΝΕΚΚΙΝΗΣΗ ΤΟΥ ΚΑΥΣΤΗΡΑ:

Στα μοντέλα με αυτόματο "RESET" σβήστε και ξαναανάψτε τον καυστήρα (ΔΕΙΤΕ ΕΙΚ. 3-4).

6.3 ΣΒΗΣΙΜΟ ΤΟΥ ΚΑΥΣΤΗΡΑ:

- ▶ I°. Φέρτε το διακόπτη "ON/OFF" στη θέση "OFF" (0) (ΔΕΙΤΕ ΕΙΚ. 3-4).

7. ΡΥΘΜΙΣΗ ΤΗΣ ΠΙΕΣΗΣ

ΤΟΥ ΣΥΜΠΙΕΣΤΗ (ΔΕΙΤΕ ΕΙΚ. 6)

ΜΕ ΤΗ ΦΘΟΡΑ ΤΟΥ ΚΑΥΣΤΗΡΑ, ΜΠΟΡΕΙ ΝΑ ΚΑΤΑΣΤΕΙ ΑΠΑΡΑΙΤΗΤΗ Η ΑΠΟΚΑΤΑΣΤΑΣΗ ΤΗΣ ΠΙΕΣΗΣ ΤΟΥ ΣΥΜΠΙΕΣΤΗ.

- ▶ I°. Προσδιορίστε στον "ΠΙΝΑΚΑ ΤΕΧΝΙΚΩΝ ΣΤΟΙΧΕΙΩΝ", τη σωστή πίεση (Bar - PSI - kPa) καυστήρα σας.
- ▶ II°. Αφαιρέστε τη βίδα/καπάκι της σύνδεσης μανόμετρου (A).
- ▶ III°. Τοποθετήστε το μανόμετρο (δεν παρέχεται, δείτε "ΑΞΕΣΟΥΑΡ").
- ▶ IV°. Ανάψτε τον καυστήρα.
- ▶ V°. Επέμβετε στη βίδα ρύθμισης περιστρέφοντας δεξιόστροφα για να αυξήσετε την πίεση και αριστερόστροφα για να την μειώσετε (B).
- ▶ VI°. Αφαιρέστε το μανόμετρο και αποκαταστήστε τη βίδα/καπάκι (A).

8. ΚΑΘΑΡΙΣΜΟΣ ΦΙΛΤΡΟΥ

ΔΕΞΑΜΕΝΗΣ (ΔΕΙΤΕ ΕΙΚ. 7)

ΒΑΣΕΙ ΤΗΣ ΠΟΙΟΤΗΤΑΣ ΤΟΥ ΚΑΥΣΙΜΟΥ ΠΟΥ ΧΡΗΣΙΜΟΠΟΙΕΙΤΑΙ, ΜΠΟΡΕΙ ΝΑ ΧΡΕΙΑΣΤΕΙ Ο ΚΑΘΑΡΙΣΜΟΣ ΤΟΥ ΦΙΛΤΡΟΥ ΔΕΞΑΜΕΝΗΣ.

- ▶ I°. Αφαιρέστε το καπάκι (A) της δεξαμενής.
- ▶ II°. Αφαιρέστε το φίλτρο (B) από τη δεξαμενή.
- ▶ III°. Καθαρίστε το φίλτρο (B) με καθαρό καύσιμο, προσέχοντας να μην το καταστρέψετε.
- ▶ IV°. Ξανατοποθετήστε το φίλτρο (B) στη δεξαμενή.
- ▶ V°. Κλείστε το καπάκι (A).

9. ΔΙΑΤΗΡΗΣΗ ΚΑΙ

ΜΕΤΑΦΟΡΑ

ΜΕΣΚΟΠΟΤΗ ΔΙΑΤΗΡΗΣΗ Ή/ΚΑΙ ΜΕΤΑΦΟΡΑ ΤΟΥ ΚΑΥΣΤΗΡΑ ΚΑΤΑ ΤΟΝ ΚΑΛΥΤΕΡΟ ΤΡΟΠΟ, ΣΥΝΙΣΤΟΥΜΕ ΝΑ ΑΚΟΛΟΥΘΗΣΕΤΕ ΤΗΝ ΠΑΡΑΚΑΤΩ ΔΙΑΔΙΚΑΣΙΑ:

- ▶ I°. Αδειάστε το καύσιμο από τη δεξαμενή (μερικά μοντέλα παρέχονται με καπάκι εκκένωσης που βρίσκονται στον πάτο της δεξαμενής. Σε αυτήν την περίπτωση, αφαιρέστε το καπάκι εκκένωσης και αδειάστε το καύσιμο).
- ▶ II°. Αν διαπιστώσετε υπολείμματα, ρίξτε καθαρό καύσιμο στη δεξαμενή και αδειάστε ξανά.
- ▶ III°. Κλείστε το καπάκι της δεξαμενής ή/και ενδεχομένως το καπάκι εκκένωσης και διαθέστε το καύσιμο με κατάλληλο τρόπο και σύμφωνα με τους εν ισχύ κανονισμούς.
- ▶ IV°. Για να διατηρήσετε κατά τον καλύτερο τρόπο τον καυστήρα, συνιστάται η διατήρησή του σε επίπεδη θέση, για την αποφυγή απώλειας καυσίμου, η διατήρησή του σε στεγνό μέρος, και η προστασία του από πιθανές εξωτερικές ζημιές.

ΠΡΟΕΙΔΟΠΟΙΗΣΗ: ΠΡΙΝ ΠΡΑΓΜΑΤΟΠΟΙΗΣΕΤΕ ΟΠΟΙΑΔΗΠΟΤΕ ΕΡΓΑΣΙΑ ΣΥΝΤΗΡΗΣΗΣ Ή ΕΠΙΣΚΕΥΗΣ, ΑΠΟΣΥΝΔΕΣΤΕ ΤΟ ΚΑΛΩΔΙΟ ΤΡΟΦΟΔΟΣΙΑΣ ΑΠΟ ΤΟ ΗΛΕΚΤΡΙΚΟ ΔΙΚΤΥΟ, ΚΑΙ ΒΕΒΑΙΩΘΕΙΤΕ ΟΤΙ Ο ΚΑΥΣΤΗΡΑΣ ΕΧΕΙ ΚΡΥΩΣΕΙ.

10. ΠΡΟΓΡΑΜΜΑ ΠΡΟΛΗΠΤΙΚΗΣ ΣΥΝΤΗΡΗΣΗΣ

ΕΞΑΡΤΗΜΑ	ΣΥΧΝΟΤΗΤΑ ΣΥΝΤΗΡΗΣΗΣ	ΔΙΑΔΙΚΑΣΙΑ ΣΥΝΤΗΡΗΣΗΣ
Ρεζερβουάρ καυσίμου	Αδειάστε και ξεπλύνετε τη δεξαμενή με καθαρό καύσιμο κάθε 150-200 ώρες εργασίας	Αδειάστε και ξεπλύνετε τη δεξαμενή με καθαρό καύσιμο (ΔΕΙΤΕ ΠΑΡ. 9)
Φίλτρα εξόδου του αέρα και κατά της σκόνης	Καθαρίστε ή αντικαταστήστε βάσει των αναγκών	Απευθυνθείτε στο κέντρο τεχνικής υποστήριξης
Φίλτρο εισόδου του αέρα	Καθαρίστε ή αντικαταστήστε κάθε 500 ώρες εργασίας ή βάσει των αναγκών	Απευθυνθείτε στο κέντρο τεχνικής υποστήριξης
Φίλτρο καυσίμου	Καθαρίστε ή αντικαταστήστε δύο φορές ανά περίοδο εργασίας ή βάσει των αναγκών	Απευθυνθείτε στο κέντρο τεχνικής υποστήριξης
Αναφλεκτήρας	Καθαρίστε ή αντικαταστήστε κάθε 1.000 ώρες εργασίας ή βάσει των αναγκών	Απευθυνθείτε στο κέντρο τεχνικής υποστήριξης
Πτερύγια ανεμιστήρα	Καθαρίστε ή αντικαταστήστε βάσει των αναγκών	Απευθυνθείτε στο κέντρο τεχνικής υποστήριξης

11. ΠΡΟΣΔΙΟΡΙΣΜΟΣ ΒΛΑΒΗΣ

ΠΡΟΒΛΗΜΑ	ΠΙΘΑΝΗ ΑΙΤΙΑ	ΠΙΘΑΝΗ ΛΥΣΗ
Ο καυστήρας δεν ξεκινά	<ol style="list-style-type: none"> Καυστήρας μπλοκαρισμένος Διακόπτης έναυσης στη θέση "OFF" (0) Έλλειψη τροφοδοσίας Καλώδιο τροφοδοσίας κομμένο Κάρτα ελέγχου μπλοκαρισμένη Εσφαλμένη ρύθμιση του θερμοστάτη χώρου (όπου υπάρχει) 	<ol style="list-style-type: none"> Επανεκκινήστε τον καυστήρα (ΔΕΙΤΕ ΠΑΡ. 6.2) Φέρτε το διακόπτη έναυσης στη θέση "ON" (I) (ΔΕΙΤΕ ΕΙΚ. 3-4) Εισάγετε σωστά το καλώδιο τροφοδοσίας στην πρίζα του ηλεκτρικού δικτύου Απευθυνθείτε στο κέντρο τεχνικής υποστήριξης 5A. Επανεκκινήστε τον καυστήρα (ΔΕΙΤΕ ΠΑΡ. 6.2) 5B. Απευθυνθείτε στο κέντρο τεχνικής υποστήριξης Επέμβετε στο θερμοστάτη χώρου, φέρνοντάς τον σε μεγαλύτερη θερμοκρασία από εκείνη του χώρου εργασίας (ΔΕΙΤΕ ΕΙΚ. 5)
Ο κινητήρας ξεκινάει αλλά η φλόγα δεν αναφλέγεται	<ol style="list-style-type: none"> Έλλειψη καυσίμου Εσφαλμένη πίεση της αντλίας Βρώμικος αναφλεκτήρας Βρώμικο φίλτρο καυσίμου Βρώμικο μπεκ Παρουσία ξένων ουσιών στη δεξαμενή Διάταξη ελέγχου φλόγας σε βλάβη 	<ol style="list-style-type: none"> Εφοδιάστε με καύσιμο και ενδεχομένως επανεκκινήστε τον καυστήρα Ρυθμίστε την πίεση του συμπιεστή (ΔΕΙΤΕ ΠΑΡ. 7) Απευθυνθείτε στο κέντρο τεχνικής υποστήριξης Απευθυνθείτε στο κέντρο τεχνικής υποστήριξης Απευθυνθείτε στο κέντρο τεχνικής υποστήριξης Αδειάστε και ξαναγεμίστε τη δεξαμενή με καθαρό καύσιμο (ΔΕΙΤΕ ΠΑΡ. 9) Απευθυνθείτε στο κέντρο τεχνικής υποστήριξης
Ο ανεμιστήρας έχει μπλοκάρει ή γυρίζει αργά	<ol style="list-style-type: none"> Στροφέας αντλίας μπλοκαρισμένος Βλάβη κινητήρα 	<ol style="list-style-type: none"> Απευθυνθείτε στο κέντρο τεχνικής υποστήριξης Απευθυνθείτε στο κέντρο τεχνικής υποστήριξης

ΠΡΟΣΟΧΗ: ΤΗ ΣΤΙΓΜΗ ΕΠΑΝΕΚΚΙΝΗΣΗΣ, ΒΕΒΑΙΩΘΕΙΤΕ ΟΤΙ ΕΧΕΤΕ ΕΠΑΝΕΚΚΙΝΗΣΕΙ ΤΟΝ ΚΑΥΣΤΗΡΑ ΜΕ ΤΟ ΣΩΣΤΟ ΠΛΗΚΤΡΟ. (ΔΕΙΤΕ ΠΑΡ. 6.2)

重要: 在组装，使用或维护这台机器前，请仔细阅读本操作手册。不正确的使用方式会导致严重的后果。
请妥善保存这份手册，以备不时之需。

1. 安全信息

警告

 **重要:** 这台设备不适合（包括儿童）残疾或神经系统功能障碍者使用；对设备缺乏必要的了解和操作经验者除非在有相关安全负责人的监管之下，方能进行操作。儿童必需被确保不使用或玩耍这台设备。

 **危险:** 因一氧化碳引起的窒息可以致命。

一氧化碳中毒的早期症状和流感相似，有头痛，眩晕或恶心等症状。错误的操作会引起这些症状。如果发生此类症状，必需立即撤离到户外并且和售后服务中心联系，寻求专业技术支持或维修。

1.1 补充燃料:

- ▶ 1.1.1. 负责补充燃料的工作人员必需具有相关的资质，并且充分了解厂商关于安全补充燃料方面的建议和标准。
- ▶ 1.1.2. 仅使用在暖风机标识牌上允许使用的燃料。
- ▶ 1.1.3. 在补充燃料之前，将机器完全关闭并且等完全冷却后，再进行操作。
- ▶ 1.1.4. 储存燃料的油箱等必需单独储存在独立的空间内。
- ▶ 1.1.5. 储存燃料的油箱必需根据要求和暖风机本身保持最小的安全距离。
- ▶ 1.1.6. 燃料必需保存在没有火焰穿透或者滴落的地板上，否则可能将燃料点燃。
- ▶ 1.1.7. 燃料必需按照当地的法律规定储存。

1.2 安全须知:

- ▶ 1.2.1. 禁止在含有汽油，染料溶剂或其他易燃易爆气体的房间内使用暖风机。
- ▶ 1.2.2. 在使用暖风机的过程中，请严格遵守当地的法律规定。
- ▶ 1.2.3. 在附近有防水油布，地毯或者其他类似覆盖材料的地方使用暖风机时，机器必需和这些材料保持最小的安全距离。且我们建议使用防火材料。
- ▶ 1.2.4. 仅在具有良好通风的环境下使用暖风机。为了能够有足够的新鲜空气进入室内，请根据当地法规，在使用暖风机的环境内设立合适的通风口。
- ▶ 1.2.5. 仅在使用和暖风机标示牌上一致的电压和电流的情况下，打开电源开关。

- ▶ 1.2.6. 必需使用有接地线的三股电源线。
- ▶ 1.2.7. 暖风机和易燃物质最小安全距离: 前出风口 = 2.5 m; 侧面，顶部和后出风口 = 1.5 m。
- ▶ 1.2.8. 将工作中或者温度仍然很高的暖风机放置在水平的地方。以免引起火灾。
- ▶ 1.2.9. 请勿将动物靠近暖风机。
- ▶ 1.2.10. 不使用暖风机时保持设备断电。
- ▶ 1.2.11. 当和温控器链接时，暖风机随时可能启动。
- ▶ 1.2.12. 禁止在起居室或者卧室使用暖风机。
- ▶ 1.2.13. 禁止在暖风机的前后通风口覆盖物体或堵塞进出风口。
- ▶ 1.2.14. 禁止在暖风机仍然很热，通电或者运行中移动，操作，加燃料或者维护暖风机。
- ▶ 1.2.15. 禁止在暖风机进风或者出风口链接管道。
- ▶ 1.2.16. 确保暖风机在运作时远离易燃或者对温度很敏感的电线，电源（包括主电源线）等物体。
- ▶ 1.2.17. 为了防止可能发生的任何意外或事故，当暖风机电源线损坏时，请务必咨询当地的售后服务中心，寻找专业的技术人员进行操作或者替换。

2. 开箱

- ▶I°. 将所有用于包装或者运输的包装材料移除，并且根据当地规定妥善处理。
- ▶II°. 将包装内所有零件和物品拿出。
- ▶III°. 在运输过程中，可能对机器产生损伤，请先检查所有零配件和整机是否完好无损，若有任何明显的损伤或者零配件缺失，请立即联系销售此设备的经销商。

3. 组装 (29-44 kW)

(见 图. 1) 这些型号的暖风机配有轮子和把手。这些配件，包括对应的螺丝和插销都在包装箱内可以找到。

4. 燃料

警告: 暖风机必需且仅能使用柴油或者煤油。

暖风机必需且仅能使用柴油或者煤油，以防止火灾或者爆炸。禁止使用汽油，石脑油，涂料溶剂，酒精或者其易燃燃料。

在极端低温的情况下，请添加无毒的燃料抗冻剂。

5. 工作原理

(见 图. 2)

A. 燃烧室和燃烧头, B. 风叶, C. 电机, D. 气泵, E. 油箱。

电机 (C) 启动，带动气泵 (D) 将空气压缩，并且从油嘴出喷出，同时因为文丘里效应，将油箱 (E) 中的燃料吸出在油嘴出雾化。同时点火器启动，将雾化的燃料在油嘴出点燃，在燃烧室 (A) 内燃烧。通过电机带动的风扇 (B) 将燃烧室内混着燃烧过的气体和环境内空气的热空气吹出前部的出风口。机器内部控制线路上链接有一个光电感应器，保持对暖风机运行情况的监视并且在异常情况下切断电路。

6. 运行

警告: 打开暖风机开关前，请仔细阅读“安全信息”这一章节。

6.1 打开暖风机:

- ▶I°. 请谨遵所有安全相关的规定。
- ▶II°. 检查油箱是否有足够的燃料。
- ▶III°. 关闭油箱盖。
- ▶IV°. 接通电源 (电压请参考表格“技术参数”)。
- ▶V°. 将“ON/OFF”开关开到“ON” (I) 的位置 (见 图. 3-4)。暖风机将在几秒钟内启动。如果没有启动，请参见“11.故障解决”章节。
- ▶VI°. 带有温控器的暖风机型号，请先调节设置温控器旋钮再启动设备 (见 图. 5)。

注意: 如果暖风机因为燃料用尽而停机，在重新补充燃料后，请在按下复位键后，再打开电源开关(见 6.2章)。

6.2 将暖风机复位:

在部分自动复位的型号中，只需将电源开关再次打开即完成复位 (见 图. 3-4)。

6.3 关闭暖风机:

- ▶I°. 将“ON/OFF”开关开到“OFF” (O) 的位置 (见 图. 3-4)。

7. 调节气泵压力 (见 图. 6)

根据使用的具体环境和其他因素，可能需要调节暖风机气泵的压力。

- ▶I°. 参考“技术参数”章节来确定正确的压力数值(Bar - PSI - kPa)。
- ▶II°. 将气压表连接器头(A)的后盖/螺丝拿掉。
- ▶III°. 安装气压表 (非标配件, 见“附件”)。
- ▶IV°. 打开暖风机。
- ▶V°. 转动调节螺丝，顺时针提高压力，逆时针降低压力 (B)。
- ▶VI°. 移除气压表，将气压表连接头的后盖和螺丝装回 (A)。

8. 清洁油箱过滤器 (见 图. 7)

根据实际使用的情况，油箱过滤器可能需要不同程度的清洁。

- ▶I°. 打开油箱盖 (A)。
- ▶II°. 将过滤器抽出 (B)。
- ▶III°. 使用干净的燃料冲洗过滤器，注意不要损伤过滤器 (B)。
- ▶IV°. 将过滤器重新装回油箱 (B)。
- ▶V°. 盖紧油箱盖 (A)。

9. 暖风机的保存和运输

为了尽可能好的保存或运输暖风机，请严格遵守下列步骤：

- ▶I°. 将油箱内的残油放空。(部分型号的机器在油箱底部配有排油开口)。
- ▶II°. 如果油箱内的残留物质很严重，请倒入适量清洁的燃料，再次排空，以达到目的。
- ▶III°. 将油箱盖和排油盖盖紧并且按照当地法律法规妥善处理废油。
- ▶IV°. 为了尽可能好的保存暖风机，请在不用时将设备平放，防止残油泄露，并放置在干燥的环境中，且远离任何可能的外部危险。

警告:在进行任何维护和修理工作前,请确认已经断开了所有电源且暖风机已经完全冷却。

10. 预防性维护计划

部件	维护频率	维护方法
油箱	每工作150 - 200小时,排干并用清洁的燃料清洗一遍油箱	排干并用清洁的燃料清洗油箱(见图. 9)
出风口和防尘罩	根据实际使用情况清洁或更换	请联系售后服务中心
进气过滤网	根据实际使用情况或者每工作500小时清洁或更换一次	请联系售后服务中心
燃料过滤器	根据实际使用情况或者每工作2个季度清洁或更换一次	请联系售后服务中心
点火针	根据实际使用情况或者每工作1.000小时清理或者更换一次	请联系售后服务中心
中心	根据实际使用情况清理或更换	请联系售后服务中心

11. 故障处理

故障	可能的原因	解决方案
暖风机不启动	<ol style="list-style-type: none"> 1. 暖风机锁定 2. 电源开关位于“OFF”位置 (O) 3. 没有电源 4. 电源线损坏 5. 控制模块锁定 6. 温控器设置错误 (如果有链接温控器) 	<ol style="list-style-type: none"> 1. 将暖风机复位 (见 6.2章节) 2. 将“ON/OFF”电源开关开到“ON” (I)的位置(见图. 3-4) 3. 将电源线正确的插入电源插座 4. 联系经销商进行修理或更换 5A. 将暖风复位 (见 6.2章节) 5B. 更换 6. 将温控器设定到高于环境的温度 (见 图. 5)
风机启动但暖风机不点火	<ol style="list-style-type: none"> 1. 没有燃料 2. 气泵压力不正确 3. 点火针积炭 4. 燃料过滤器堵塞 5. 喷油嘴太脏 6. 油箱内有杂物或残渣 7. 火焰控制器损坏 	<ol style="list-style-type: none"> 1. 补充燃料并将暖风机复位 2. 调整气泵压力 (见 7章节) 3. 清理或者更换 4. 清理或者更换 5. 清理或者更换 6. 排空并用清洁的燃料清理油箱 (见 9章节) 7. 更换
风叶卡壳或者转速过慢	<ol style="list-style-type: none"> 1. 电机碳转子卡壳或损坏 2. 电机损坏 	<ol style="list-style-type: none"> 1. 更换 2. 更换

注意: 在重启暖风机前, 请确保暖风机已经复位。(见 6.2章节)

en
it
de
es
fr
nl
pt
da
fi
no
sv
pl
ru
cs
hu
sl
tr
hr
lt
lv
et
ro
sk
bg
uk
bs
el
zh

WIRING DIAGRAMS - SCHEMI ELETTRICI - SCHALTPLÄNE - ESQUEMAS ELÉCTRICOS - SCHEMAS ELECTRIQUES - ELEKTRISCHE SCHEMA'S - ESQUEMAS ELÉCTRICOS - ELEKTRISKE SKEMAER - SÄHKÖKAAVIOT - KOPLINGSSKJEMA - ELEKTRISKA KOPPLINGSSCHEMAN - SCHEMATY ELEKTRYCZNE - ЭЛЕКТРИЧЕСКИЕ СХЕМЫ - ELEKTRICKÁ SCHÉMATA - VILLANYBEKÖTÉSI RAJZOK - ELEKTRIČNE SHEME - ELEKTRİK ŞEMALARI - ELEKTRIČNE SHEME - ELEKTROS SCHEMAS - ELEKTRISKĀS SHĒMAS - ELEKTRISKEEMID - SCHEME ELECTRICHE - ELEKTRICKÉ SCHÉMY - ЕЛЕКТРИЧЕСКИ СХЕМИ - ЕЛЕКТРИЧНИ СХЕМИ - ELEKTRIČNE ŠEME - ΗΛΕΚΤΡΙΚΑ ΣΧΕΔΙΑ - 线路图

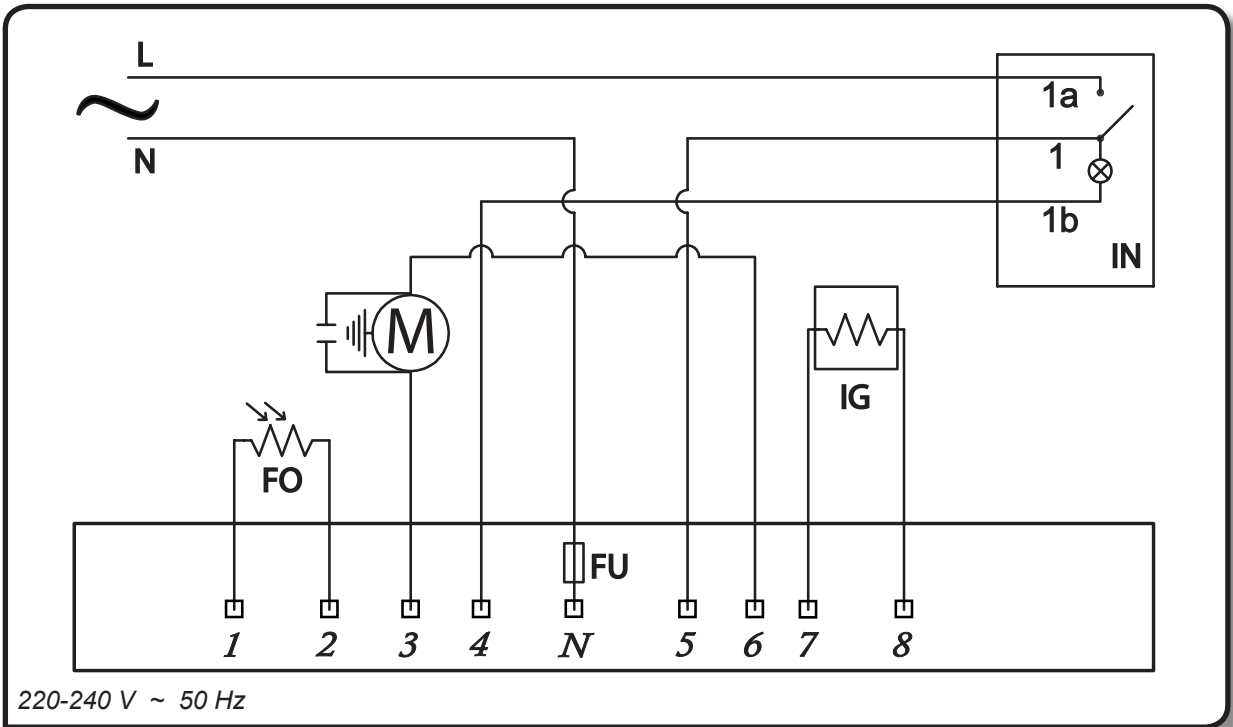

WIRING DIAGRAMS - SCHEMI ELETTRICI - SCHALTPLÄNE - ESQUEMAS ELÉCTRICOS - SCHEMAS ELECTRIQUES - ELEKTRISCHE SCHEMA'S - ESQUEMAS ELÉCTRICOS - ELEKTRISKE SKEMAER - SÄHKÖKAAVIOT - KOPLINGSSKJEMA - ELEKTRISKA KOPPLINGSSCHEMAN - SCHEMATY ELEKTRYCZNE - ЭЛЕКТРИЧЕСКИЕ СХЕМЫ - ELEKTRICKÁ SCHÉMATA - VILLANYBEKÖTÉSI RAJZOK - ELEKTRIČNE SHEME - ELEKTRİK ŞEMALARI - ELEKTRIČNE SHEME - ELEKTROS SCHEMOS - ELEKTRISKĀS SHĒMAS - ELEKTRISKEEMID - SCHEME ELECTRICHE - ELEKTRICKÉ SCHÉMY - ЭЛЕКТРИЧЕСКИ СХЕМИ - ЭЛЕКТРИЧНИ СХЕМИ - ELEKTRIČNE ŠEME - ΗΛΕΚΤΡΙΚΑ ΣΧΕΔΙΑ - 线路图

IN	Switch - Interruttore - Schalter - Interruptor - Interrupteur - Schakelaar - Interruptor - Afbryder - Katkaisin - Bryter - Brytare - Włącznik - Включатель - Vypínač - Kapcsoló - Stikalo - Аҗма карма дүğmesi - Prekidač - Jungiklis - Slēdzis - Lüliti - Întreerupător - Vypínač - Прекъсвач - Вимикач - Prekidač - Διακόπτης - 开关.
M	Motor - Motore - Motor - Motor - Moteur - Motor - Motor - Motor - Moottori - Motor - Motor - Silnik - Двигатель - Motor - Motor - Motor - Motor - Motor - Variklis - Dzinējs - Mootor - Motor - Motor - Двигател - Двигун - Motor - Κινητήρας - 电机.
IG	Igniter - Accenditore - Anzündler - Encendedor - Allumeur - Ontsteker - Acendedor - Tænder - Sytytin - Tenner - Tändare - Zapalnik - Зажигатель - Zapalovač - Begyújtó kacsoló - Vžigalo - Ateşleyici - Upaljač - Uždegiklis - Uguns slēdzis - Süütur - Aprinzător - Zapařovač - Запалване - П'єзоелектричний - Upaljač - Έναυσμα - 点火器.
FO	Photoresistance - Fotoresisteza - Fotowiderstand - Fotorresistencia - Potorésistance - Fotoweerstand - Foto-resistència - Fotomodstand - Valovastus - Fotomotstand - Fotomotstånd - Foto-rezystor - Фоторезистор - Fotoelektrický odpor - Fotócella ellenállás - Fotoupor - Fotorezistans - Fotootpornost - Fotorezistorius - Fotorezistors - Fototakisti - Fotorezistentă - Fotoelektrický odpor - Фоторезистор - Розпалювач - Fotootpornik - Φωτοαντίσταση - 光电感应器.
FU <i>3,15A F</i>	Fuse - Fusibile - Schmelzsicherung - Fusibile - Fusée - Veiligheid - Fusível - Sikring - Sulake - Fuse - Säkring - Bezpiecznik - Предохранитель - Pojistka - Biztosíték - Fuse - Sigorta - Osigurač - Saugiklių - Drošinātājs - Kaitse - Siguranță - Poistka - Предпазител - Запобіжник - Fuse - Ασφάλεια - 保险丝.
L	Line - Linea - Leitung - Línea - Ligne - Lijn - Linha - Linje - Linja - Linje - Linje - Linia - Линия - Linka - Sor - Linija - Hat - Linija - Linija - Līnija - Liin - Linie - Linka - Линия - Фаза - Linija - Γραμμή - 线.
N	Neutral - Neutro - Nullleiter - Neutro - Neutre - Neutraal - Neutro - Neutral - Neutraali - Nøytral - Noll - Neutralny - Нейтраль - Neutrální - Semleges - Nevtralni vod - Nötr - Neutralna - Neutralus - Neitrāls - Neutraal - Nul - Neutrál - Нейтрално - Нейтраль - Neutralna - Ουδέτερο - 零线.

en
it
de
es
fr
nl
pt
da
fi
no
sv
pl
ru
cs
hu
sl
tr
hr
lt
lv
et
ro
sk
bg
uk
bs
el
zh

**ACCESSORIES - ACCESSORI - ZUBEHÖR - ACCESORIOS - ACCESSOIRES
 - ACCESSOIRES - ACESSÓRIOS - TILBEHØR - LISÄVARUSTEET - TIL-
 LEGGSUTSTYR - TILLBEHÖR - AKCESORIA - ФАКУЛЬТАТИВНЫЕ ПРИ-
 НАДЛЕЖНОСТИ - PRÍSLUŠENSTVÍ - TARTOZÉKOK - DODATNA OPREMA
 - AKSESUARLAR - OPREMA - PRIEDAI - PIEDERUMI - LISASEADMED -
 ACCESORII - PRÍSLUŠENSTVO - AKCECOAPI - AKCECYAPI - DODATNA
 OPREMA - ΑΞΕΣΟΥΑΡ - 选配件**

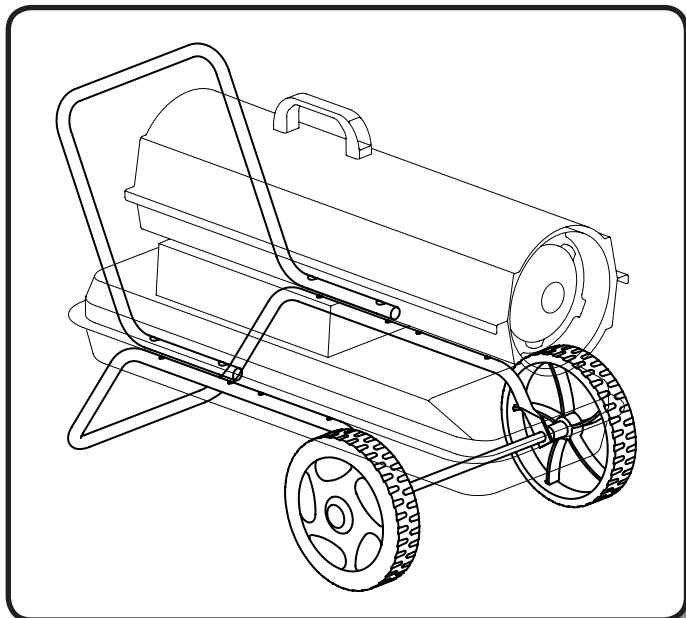

**WHEELS AND HANDLE KIT - KIT RUOTE E
 MANIGLIA - SATZ RÄDER UND TRAGEGRIF - KIT
 DE RUEDAS Y MANIJA - KIT ROUES ET POIGNEE
 - KIT WIELEN EN HANDVAT - KIT RODAS E ALÇA
 - KIT MED HJUL OG HÅNDTAG - PYÖRÄ- JA
 KAHVASARJA - SETT MED HJUL OG HÅNDTAG
 - SATS MED HJUL OCH HANDTAG - ZESTAW
 KÓŁEK I UCHWYT - НАБОР КОЛЕС И РУЧЕК -
 SOUPRAVA KOLEČEK A RUKOJETÍ - KERÉK ÉS
 FOGÓKÉSZLET - KOMPLET KOLES IN ROČAJA
 - TEKERLEKLER VE KULP KİTİ - GARNITURA
 KOTAČA I RUČICE - RATUKU IR RANKENŲ
 RINKINYS - RITENŲ UN ROKSTURA KOMPLEKTS
 - RATASTE JA KĀEPIDEMETE KOMPLEKT - KIT
 ROŢI ŞI MÂNER - SADA KOLIESOK A RUKOVÁTÍ
 - КОМПЛЕКТ КОЛЕЛА И РЪКАХВАТКА -
 КОМПЛЕКТ КОЛІС І РУЧКИ - KOMPLET TOČKOVA
 I RUČKA - KIT ΤΡΟΧΩΝ ΚΑΙ ΧΕΙΡΟΛΑΒΗΣ - 轮子和
 把手包**

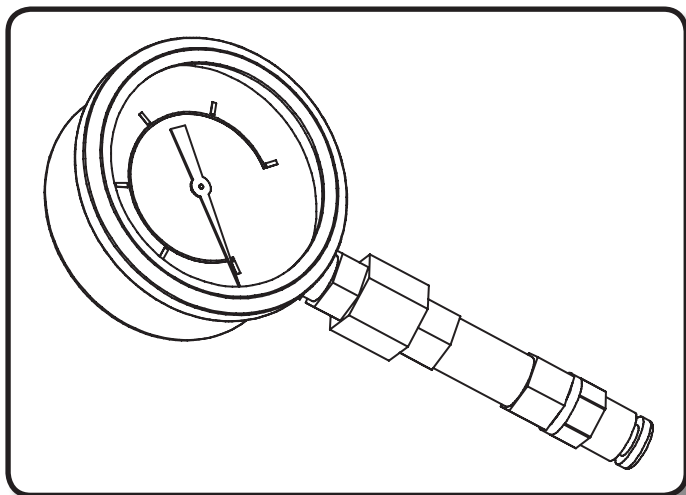

**MANOMETER - MANOMETRO - MANOMETER
 - MANÓMETRO - MANOMETRE - MANOMETER
 - MANÓMETRO - MANOMETER - PAINEMITTARI
 - MANOMETER - MANOMETER - MANOMETR
 - МАНОМЕТР - MANOMETR - MANOMÉTER -
 MANOMETER - MANOMETRE - MANOMETAR -
 MANOMETRAS - MANOMETRS - MANOMEETER
 - MANOMETRU - MANOMETER - МАНОМЕТЪР
 - МАНОМЕТР - MANOMETAR - MANOMETPO - 气
 压表**

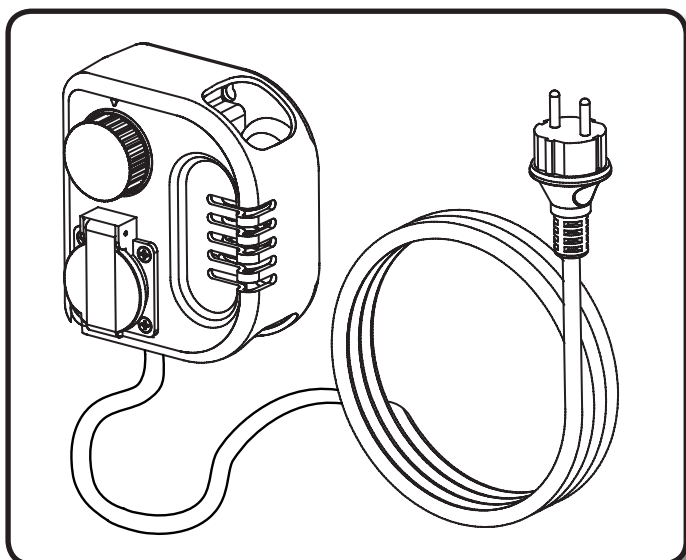

**ROOM THERMOSTAT - TERMOSTATO
 AMBIENTE - RAUMTHERMOSTAT -
 TERMOSTATO AMBIENTE - THERMOSTAT
 D'AMBIANCE - OMGEVINGSTHERMOSTAAT -
 TERMÓSTATO AMBIENTE - MILJØTERMOSTAT
 - HUONETERMOSTAATTI - ROMTERMOSTAT
 - RUMSTERMOSTAT - STEROWNIK POKOJOWY
 - КОМНАТНЫЙ ТЕРМОСТАТ - TERMOSTAT
 PROSTŘEDÍ - SZOBATERMOSZTÁT - SOBNI
 TERMOSTAT - ODA TERMOSTATI - AMBIJENTALNI
 TERMOSTAT - APLINKOS TERMOSTATAS - VIDES
 TERMOSTATS - RUUMITERMOSTAAT - TERMOSTAT
 DE MEDIU ÎNCONJURĂTOR - TERMOSTAT
 PROSTREDIA - СТАЕН ТЕРМОСТАТ - ТЕРМОСТАТ
 ТЕМПЕРАТУРИ ЗОВНІШНЬОГО СЕРЕДОВИЩА
 - AMBIJENTALNI TERMOSTAT - ΘΕΡΜΟΣΤΑΤΗΣ
 ΧΩΡΟΥ - 温控器**

en
it
de
es
fr
nl
pt
da
fi
no
sv
pl
ru
cs
hu
sl
tr
hr
lt
lv
et
ro
sk
bg
uk
bs
el
zh



CE CONFORMITY CERTIFICATE - DICHIARAZIONE DI CONFORMITÀ CE - EG-KONFORMITÄT SERKLÄRUNG - DECLARACIÓN DE CONFORMIDAD CE - DECLARATION DE CONFORMITE CE - EG-CONFORMITEITVERKLARING - DECLARAÇÃO DE CONFORMIDADE CE - EU-OVERENSSTEMMELSESERKLÆRING - EY-VAATIMUSTENMUKAISUUSVAKUUTUS - CE-SAMSVARSERKLÆRING - EG-FÖRSÄKRAN OM ÖVERENSSTÄMMELSE - DEKLARACJA ZGODNOŚCI WE - ДЕКЛАРАЦИЯ О СООТВЕТСТВИИ CE - PROHLÁŠENÍ O SHODĚ CE - EK MEGFELELŐSÉGI NYILATKOZAT - IZJAVA O SKLADNOSTI IN OZNAKA CE - CE UYGUNLUK BEYANI - IZJAVA CE O SUKLADNOSTI - ES ATITIKTIES DEKLARACIJA - EK ATBILSTĪBAS - DEKLARĀCIJA - EŪ VASTAVUSDEKLARĀTSIOON - DECLARAȚIE DE CONFORMITATE CE - PREHLÁSENIE O ZHODE CE - ДЕКЛАРАЦИЯ ЗА СЪВМЕСТИМОСТ CE - ДЕКЛАРАЦИЯ ВІДПОВІДНОСТІ CE - IZJAVA CE O PRIKLADNOSTI ΔΗΛΩΣΗ ΣΥΜΜΟΡΦΩΣΗΣ CE - CE 符合性声明

MCS ITALY S.p.A. Via Tione, 12 - 37010 - Pastrengo (VR) ITALY

Product: - Prodotto: - Produkt: - Producto: - Produit: - Product: - Produto: - Produkt: - Tuote: - Produkt: - Produkt: - Produkt: - Изделие: - Výrobek: - Termék: - Izdelek: - Ürün: - Proizvod: - Gaminys: - Ierīce: - Toode: - Produsul: - Výrobok: - Продукт: - Виріб: - Proizvod: - Προϊόν: - 产品:

**DIESELHEIZER 10 - DIESELHEIZER 20
DIESELHEIZER 29 - DIESELHEIZER 44**

We declare that it is compliant with: - Si dichiara che è conforme a: - Es wird als konform mit den folgenden Normen erklärt: - Se declara que está en conformidad con: - Nous déclarons sa conformité à: - Hierbij wordt verklaard dat het product conform is met: - Declara-se que está em conformidade com: - Vi erklærer at produktet er i overensstemmelse med: - Vakuutetaan olevan yhdenmukainen: - Man erklærer at apparatet er i overensstemmelse med: - Härmed intygas det att produkten är förenlig med följande: - Oświadczam, że jest zgodny z: - Заявляем о соответствии требованиям: - Prohlašuje se, že je v souladu s: - Kijelentjük, hogy a termék megfelel az alábbiaknak: - Izpolnjuje zahteve: - Aşağıdaki standartlara uygun olduğunu beyan ederiz: - Izjavljuje se da je u skladu s: - Pareiškiame, kad atitinka: - Tiek deklarēts, ka atbilst: - Kāesolevaga deklarēsitakse, et toode vastab: - Declarăm că este conform următoarelor: - Prehlasuje sa, že je v súlade s: - Декларира се че отговаря на: - Відповідає вимогам: - Izjavljuje se da je u skladu s: - Δηλώνουμε ότι είναι σύμφωνο με: - 兹证明符合:

2004/108 EEC, 2006/95 EEC

EN 55014-1 (2006) + A1 (2009), EN 61000-3-2 (2006), EN 61000-3-3 (2008), EN 55014-2 (1997) + A1 (2001) + A2 (2008), EN 62233 (2008), EN 60335-2-102 (2006), EN 60335-1 (2002) + A11 (2004) + A1 (2004) + A12 (2006) + A2 (2006) + A1/EC (2007) + A13 (2008)

Pastrengo, 28/06/2012

Stefano Verani (CEO MCS Group)

en
it
de
es
fr
nl
pt
da
fi
no
sv
pl
ru
cs
hu
sl
tr
hr
lt
lv
et
ro
sk
bg
uk
bs
el
zh

en ► en - DISPOSAL OF THE PRODUCT

-This product has been designed and manufactured with top-quality materials and components, which can be re-cycled and re-used.

it -When a crossed-wheely bin symbol is attached to the product, it means that the product is protected by the, 2002/96/EC European Directive.

de -Please obtain information regarding the local differentiated collection system for electrical and electronic products.

es -Respect local Standards in force and do not dispose of old products as normal domestic waste. Correct disposal of the product helps to prevent possible negative consequences for health, the environment and mankind.

fr
nl ► it - SMALTIMENTO DEL PRODOTTO

-Questo prodotto è stato progettato e fabbricato con materiali e componenti di alta qualità, che possono essere riciclati e riutilizzati.

pt -Quando ad un prodotto è attaccato il simbolo del bidone con le ruote segnato da una croce, significa che il prodotto è tutelato dalla Direttiva Europea 2002/96/CE.

da -Si prega di informarsi in merito al sistema locale di raccolta differenziata per i prodotti elettrici ed elettronici.

fi -Rispettare le norme locali in vigore e non smaltire i prodotti vecchi nei normali rifiuti domestici. Il corretto smaltimento del prodotto aiuta ad evitare possibili conseguenze negative per la salute dell'ambiente e dell'uomo.

no ► de - ENTSORGUNG DES PRODUKTS

-Dieses Produkt wurde unter Verwendung von Qualitätsmaterialien und -bauteilen entwickelt und hergestellt, die recycelt und wieder verwendet werden können.

sv -Ist ein Produkt gekennzeichnet durch die Mülltonne mit Rädern und einem Kreuz, wird hier angezeigt, dass dieses Produkt durch die europäische Direktive 2002/96/EG überwacht ist.

pl -Es wird gebeten, sich über die vor Ort bestehende Mülltrennung bezüglich elektrischer und elektronischer Produkte zu informieren.

ru -Die vor Ort geltenden Vorschriften zur Müllentsorgung müssen eingehalten werden und alte Produkte dürfen nicht zusammen mit dem Hausmüll entsorgt werden. Die ordnungsgemäße Entsorgung des Produkts hilft mögliche negative Folgen für Gesundheit und Umwelt zu vermeiden.

cs
hu ► es - ELIMINACIÓN DEL PRODUCTO

-Este producto ha sido diseñado y fabricado con materiales y componentes de alta calidad que se pueden reciclar y reutilizar.

sl -Cuando en el producto se encuentra el símbolo del contenedor con las ruedas tachado con una cruz, significa que el producto está tutelado por la Directiva europea 2002/96/CE.

tr -Se ruego informarse acerca del sistema local de recogida selectiva para los productos eléctricos y electrónicos.

hr -Respete las normas locales vigentes y no elimine los productos viejos junto con los residuos domésticos normales. La eliminación correcta del producto ayuda a evitar posibles consecuencias negativas para la salud del ambiente y del hombre.

lt
lv ► fr - SE DÉBARRASSER DE VOTRE PRODUIT USAGÉ

-Ce produit a été conçu et fabriqué avec des matériaux et des composants de haute qualité, qui peuvent être recyclés et utilisés de nouveau.

et Lorsque le symbole d'une poubelle à roue barrée est appliqué à un produit, cela signifie que le produit est couvert par la Directive Européenne 2002/96/CE.

ro Veuillez vous informer du système local de séparation des déchets électriques et électroniques.

sk Veuillez agir selon les règles locale set ne pas jeter vos produits usagés avec les déchets domestiques usuels. Jeter correctement votre produit usagé aidera à prévenir les conséquences négatives potentielles contre l'environnement et la santé humaine.

bg
uk ► nl - VERWIJDERING VAN HET PRODUCT

-Dit product werd ontworpen en gemaakt met hoogwaardige materialen en componenten, die gerecycleerd en herbruikt kunnen worden.

bs -Wanneer op een product het symbool van de afvalbak op wielen met een kruis erdoor is aangebracht, betekent dit dat het product valt onder de Europese Richtlijn 2002/96/EG.

el -Gelieve inlichtingen in te winnen betreffende het plaatselijke systeem voor gedifferentieerde inzameling van elektrische en elektronische toestellen.

zh -Respecteer de plaatselijke normen die van kracht zijn, en verwijder de oude toestellen niet als gewoon huishoudelijk afval. Een correcte verwijdering van het product helpt om mogelijke negatieve gevolgen voor de gezondheid van mens en milieu te voorkomen.

pt ► pt - ELIMINAÇÃO DO PRODUTO

-Este produto foi projetado e fabricado com materiais e componentes de alta qualidade que podem ser reciclados e reutilizados.

-Quando for afixado em um produto o símbolo do bidão com rodas marcado com uma cruz, significa que o produto é protegido pela Diretiva Europeia 2002/96/CE.

-Solicitamos informar-se sobre o sistema local de recolha diferenciada para os produtos elétricos e eletrônicos.

-Respeitar as normas locais em vigor e não eliminar os produtos antigos como normais detritos domésticos. A correta eliminação do produto ajuda a evitar possíveis consequências negativas para a saúde do ambiente e do homem.

► da - BORTSKAFFELSE

- Dette produkt er designet og fremstillet med materialer og dele af høj kvalitet, der kan genanvendes.
- Når et produkt er mærket med symbolet, der viser en affaldsspand på hjul med et kryds over, betyder det, at produktet er beskyttet af EF-Direktiv 2002/96/EF.
- Der henstilles til, at man informerer sig angående det lokale affaldssorteringssystem for elektriske og elektroniske produkter.
- De gældende lokale regler skal overholdes, og de gamle produkter må ikke bortskaffes sammen med husholdningsaffaldet. Ved at bortskaffe dette produkt korrekt, medvirker De til at forhindre eventuelle negative påvirkninger af miljøet og folkesundheden.

► fi - TUOTTEEN HÄVITTÄMINEN

- Tämä tuote on suunniteltu ja valmistettu korkealaatuisia materiaaleja ja osia käyttämällä, jotka voidaan kierrättää ja käyttää uudelleen.
- Kun tuotteeseen on kiinnitetty viivattu roskasäiliön merkki, se tarkoittaa, että tuotetta suojaa Euroopan yhteisön direktiivi 2002/96/EY.
- Hanki tietoja paikallisesta sähkö- ja elektroniikkaromujen erilliskeräyksestä.
- Noudata voimassa oleva määräyksiä äläkä hävitä vanhoja tuotteita kotitalousjätteiden mukana. Tuotteen oikea hävittäminen auttaa suojelemaan luontoa ja välttää väärän romutuksen aiheuttamien terveysriskien syntymistä.

► no - AVFALLSHÅNTERING

- Dette produktet er utformet og produsert med materialer og deler av høy kvalitet, og som kan gjenvinnes.
- Når det på et produkt finnes et symbol som forestiller en avfallsbeholder med et kryss over, betyr dette at produktet er underlagt EU-direktiv 2002/96/CE.
- Vennligst informer dere angående de lokale reglene som gjelder kassering av elektrisk og elektronisk avfall.
- Ta hensyn til gjeldende regelverk og ikke kast gamle produkter sammen med husholdningsavfall. Riktig avfallshåndtering av produktet bidrar til å unngå potensielle negative konsekvenser for miljøet og menneskenes helse.

► sv - PRODUKTENS BORTSKAFFANDE

- Den här produkten har projekterats och tillverkats med material och komponenter av hög kvalitet som kan återvinnas och återanvändas.
- När ett klistermärke med en symbol med överkorsad soptunna med hjul sitter på produkten, betyder detta att produkten är skyddad av Eu-direktiv 2002/96/EG.
- Vi ber er inhämta upplysningar vid er lokala återvinningsstation för elektriska och elektroniska produkter.
- Följ lokala gällande bestämmelser och skaffa inte bort förbrukade produkter i det vanliga hushållsavfallet. Ett korrekt bortskaffande av produkten hjälper till att undvika möjliga negativa effekter på miljö- och människohälsa.

► pl - UTYLIZACJA PRODUKTU

- Niniejszy produkt został wyprodukowany z najwyższej jakości materiałów, które mogą być poddane recyklingowi i zostać ponownie użyte.
- Symbol przekreślonego kosza na śmieci umieszczony na produkcie oznacza, że ów produkt jest chroniony Dyrektywą Unii Europejskiej 2002/96/WE.
- Należy zapoznać się z lokalnym systemem zbiórki produktów elektronicznych i elektrycznych.
- Stare produkty muszą być usuwane zgodnie z obowiązującymi normami. Odpowiednia utylizacja urządzeń elektrycznych i elektronicznych zapobiega następstwom negatywnie wpływającym na zdrowie, środowisko i całą ludzkość.

► ru - УТИЛИЗАЦИЯ ПРОДУКТА

- Данный продукт был произведен из наивысшего качества материалов, которые могут быть подданы рециклингу и повторно использованы.
- Символ зачеркнутой мусорной корзины, размещенный на продукте, обозначает, что этот продукт защищен Директивой Европейского Союза 2002/96/CE.
- Следует ознакомиться с локальной системой сбора электронных и электрических продуктов.
- Старые продукты должны быть утилизированы в соответствии с действующими нормами. Соответствующая утилизация электрических и электронных приборов предотвращает последствия, негативно влияющие на здоровье, окружающую среду и все человечество.

► cs - LIKVIDACE VÝROBKU

- Tento výrobek byl navržen a vyroben z vysoce kvalitních materiálů a komponentů, které lze recyklovat a znovu použít.
- Je-li na výrobku symbol přeškrtnutého kontejneru, znamená to, že na výrobek se vztahuje Evropská Směrnice 2002/96/ES.
- Informujte se o místním systému pro oddělený sběr elektrických a elektronických výrobků.
- Dodržujte místní předpisy a nelikvidujte staré produkty spolu s běžným komunálním odpadem. Správná likvidace výrobku pomůže předcházet možným negativním dopadům na životní prostředí a lidské zdraví.

en

it

de

es

fr

nl

pt

da

fi

no

sv

pl

ru

cs

hu

sl

tr

hr

lt

lv

et

ro

sk

bg

uk

bs

el

zh

- en** ► hu - HULLADÉKBA HELYEZÉS
-A termék kiváló minőségű újrahasznosítható és újból felhasználható alkotóelemek felhasználásával készült.
-Ha terméken elhelyezésre került az áthúzott hulladékgyűjtőt ábrázoló jel, az azt jelenti, hogy a termékre a 2002/96/EK irányelv vonatkozik.
- de** -Kérjük, tájékozódjon az elektromos és elektronikus hulladékok szelektív gyűjtéséről.
-Tartsa be a helyben hatályos előírásokat, és ne a terméket ne helyezze a háztartási hulladékgyűjtőbe. A megfelelő hulladékgyűjtéssel elkerülhető, hogy a hulladékok károsítsák a környezetet ill. az emberi egészséget.
- es**
- fr** ► sl - ODLAGANJE IZDELKA
-Ta izdelki je bil zasnovan in izdelan iz materialov in komponent visoke kakovosti, ki jih je mogoče reciklirati in ponovno uporabiti.
-Ko je izdelek označen z znamenjem prekrižanega smetnjaka na kolesih, pomeni, da zanj veljajo določbe evropske Direktive 2002/96/ES.
- nl** -Pozanimajte se o načinu ločenega zbiranja električne in elektronske opreme, ki velja v vašem kraju.
-Upoštevajte veljavne predpise in odsluženih izdelkov ne odlagajte med gospodinjske odpadke. Pravilno odlaganje izdelka prispeva k izogibanju morebitnim negativnim posledicam za zdravje okolja in ljudi.
- pt**
- da**
- fi** ► tr - ÜRÜNÜN İMHA EDİLMESİ
-Bu ürün, geri dönüşürülüp tekrar kullanılabilen, yüksek kaliteli malzeme ve bileşenler kullanılarak tasarlanıp üretilmiştir.
-Herhangi bir üründe, üzerinde çarpı işareti bulunan tekerlekli bidon bulunuyorsa bu, ürünün 2002/96/CE Avrupa Direktifi tarafından korunduğunu belirtir.
-Lütfen bulunduğunuz bölgedeki elektrikli ve elektronik aletler için olan çöp ayrıştırma sistemi ile ilgili bilgi edininiz.
-Konuyla ilgili yerel düzenlemelere uyunuz ve eski ürünleri normal evsel atıklarla beraber atmayınız. Ürünün doğru şekilde imha edilmesi, çevre ve insan sağlığını tehdit edici olumsuz sonuçların önlenmesine yardımcı olur.
- no**
- sv**
- pl**
- ru**
- cs** ► hr - ODBACIVANJE PROIZVODA
-Ovaj je proizvod osmišljen i izrađen s visokokvalitetnim materijalima i komponentama koje se mogu reciklirati i ponovno iskoristiti.
-Kada se na proizvod stavi simbol prekrižene kante na kotačima, to znači da je on podvrgnut Europskoj Smjernici 2002/96/CE.
-Informirajte se u svezi s lokalnim načinom diferencijalnog sakupljanja električnih i elektronskih proizvoda.
-Poštujte lokalne propise na snazi i ne odbacujte stare proizvode zajedno sa običnim kućnim otpadom. Pravilnim odbacivanjem proizvoda spriječit ćete moguće negativne posljedice za okoliš i za zdravlje ljudi.
- hu**
- sl**
- tr**
- hr** ► it - GAMINIO SUNAIKINIMAS
-Šis gaminys buvo sukurtas ir pagamintas iš aukštos kokybės medžiagų bei dalių, kurios gali būti perdirbtos arba panaudotos dar kartą.
-Kai gaminys yra pažymėtas perbraukto atliekų konteinerio su ratukais ženklui, tai reiškia, kad gaminys yra saugomas pagal ES direktyvą 2002/96/EB.
-Prašome pasidomėti apie vietinę elektros ir elektronikos atliekų rūšiavimo sistemą.
-Laikykites vietinių galiojančių taisyklių ir nemeskite senų gaminių su įprastomis buitinėmis atliekomis. Tinkamai sunaikinę gaminių išvengsite galimų neigiamų pasekmių aplinkai ir žmonių sveikatai.
- it**
- lv**
- et**
- ro**
- sk** ► lv - PRODUKTA IZNĪCINĀŠANA
-Šis produkts tika izveidots un ražots ar augstas kvalitātes materiāliem un sastāvdaļām, kas var būt savāktas un atkārtoti izmantotas.
-Kad pie produkta ir piestiprināts atkritumu tvertnes simbols ar riteņiem, kas ir pārsvītrots ar krustu, tas nozīmē, ka produktu aizstāv Eiropas Direktīva 2002/96/EK.
-Lūdzam Jūs gūt informāciju par vietēju centru, kas savāc elektriskās un elektroniskā ierīces.
-Ievērot vietējās pastāvošās normas un neiznīcināt vecus produktus, kā parastus mājas atkritumus. Produkta pareizā iznīcināšana palīdz izvairīties no iespējamām negatīvām sekām vides un cilvēku veselībai.
- bg**
- uk**
- bs**
- el** ► et - TOOTE KASUTUSEST KÕRVALDAMINE
-See toode on projekteeritud ja toodetud kvaliteetsetest materjalidest ja osadest, mida võib uuesti ringlusse võtta ja korduskasutada.
-Kui tootel on märk, millel on ratastega prügikast, millele on rist peale tõmmatud, tähendab see, et toodet kaitseb Euroopa direktiiv 2002/96/EÜ.
-Palun tutvuge kohaliku elektri- ja elektroonikatoodete lahuskogumise süsteemiga.
-Täitke kehtivaid kohalikke õigusnorme ning ärge visake vana toodet olmejäätmete hulka. Tootet õige kõrvaldamine aitab vältida võimalikke negatiivseid tagajärgi keskkonna ja inimeste tervisele.
- zh**

► ro - SCOATEREA DEFINITIVĂ DIN UZ A PRODUSULUI

-Acest produs a fost proiectat și fabricat cu materiale și componente de înaltă calitate care pot fi reciclate și refolosite.
-Când pe produs este aplicat simbolul unei pubele cu roți, marcată cu o cruce, înseamnă că produsul respectiv este conform Directivei Europene 2002/96/CE.
-Vă rugăm să vă informați în ceea ce privește colectarea separată a produselor electrice și electronice.
-Respectați normele locale în vigoare și nu depozitați produsele vechi împreună cu deșeurile menajere. Eliminarea corectă a produsului ajută la eliminarea consecințelor negative pe care acesta le poate avea asupra mediului înconjurător și a persoanelor.

► sk - LIKVIDÁCIA VÝROBKU

-Tento výrobok bol navrhnutý a vyrobený z vysoko kvalitných materiálov a komponentov, ktoré je možné recyklovať a znovu použiť.
-Ak je na výrobku symbol prečiarknutého kontajnera, znamená to, že na výrobok sa vzťahuje Európska Smernica 2002/96/ES.
-Informujte sa o miestnom systéme pre oddelený zber elektrických a elektronických výrobkov.
-Dodržujte miestne predpisy a nelikvidujte staré produkty spolu s bežným komunálnym odpadom. Správna likvidácia výrobku pomôže predchádzať možným negatívnym dopadom na životné prostredie a ľudské zdravie.

► bg - ИЗХВЪРЛЯНЕ НА УРЕДА

-Това изделие е проектирано и произведено с материали и компоненти от високо качество, които могат да се рециклират или използват повторно.
-Когато на някое изделие е поставен символ с бидон на колелца, маркиран с хикс, това означава, че изделието е защитено съгласно Европейска Директива 2002/96/ЕО.
-Моля да се информирате относно местната система за разделно изхвърляне на електрически и електронни изделия.
-Спазвайте действащите местни нормативи и не изхвърляйте изделията, заедно с нормалните домакински отпадъци. Правилното изхвърляне на изделията, помага за избягване на възможни отрицателно последици, за здравето на хората и за опазване на околната среда.

► uk - УТИЛІЗАЦІЯ ВИРОБУ

-Цей виріб був спроектований і вироблений з використанням високоякісних матеріалів і комплектуючих, які можуть бути повторно перероблені і використані.
-Якщо на виріб нанесено символ перекресленого бака з колесами для сміття, це означає, що виріб відповідає Директиві Європейського Союзу 2002/96/CE.
-Просимо ознайомитися з інформацією щодо місцевої системи роздільного збору сміття для електричного і електронного обладнання.
-Дотримуйтеся чинних місцевих правил і не викидайте старі вироби до звичайних побутових відходів. Правильна утилізація виробу допомагає уникнути можливих негативних наслідків для довкілля і здоров'я людей.

► bs - ODLAGANJE PROIZVODA

-Ovaj je proizvod dizajniran i proizveden korištenjem materijala i komponenata visoke kvalitete koji se mogu reciklirati i ponovo koristiti.
-Kada se na ovaj proizvod postavi simbol prekrizene kante /obilježene krstom na točkovima, to znači da je proizvod podložan Evropskoj Direktivi 2002/96/CE.
-Molimo Vas da se informirate o lokalnom sistemu diferencijalnog sakupljanja električnih i elektronskih proizvoda.
-Poštujte lokalne propise na snazi i ne odbacujte stare proizvode u obični kućanski otpad. Pravilno odlaganje proizvoda pomaže i onemogućuje negativne posljedice za zdravlje ljudi i okoliša

► el - ΔΙΑΘΕΣΗ ΤΟΥ ΠΡΟΪΟΝΤΟΣ

-Το προϊόν αυτό σχεδιάστηκε και κατασκευάστηκε με υλικά και εξαρτήματα υψηλής ποιότητας, τα οποία μπορούν να ανακυκλωθούν και να ξαναχρησιμοποιηθούν.
-Όταν ένα προϊόν είναι συνδεδεμένο με το σύμβολο του διαγεγραμμένου τροχοφόρου σημειωμένο με ένα σταυρό, σημαίνει ότι το προϊόν καλύπτεται από την Ευρωπαϊκή Οδηγία 2002/96/ΕΚ.
-Σας συνιστούμε να ενημερωθείτε σχετικά με το τοπικό σύστημα συλλογής για την ανακύκλωση ηλεκτρικών και ηλεκτρονικών προϊόντων.
-Τηρήστε τους τοπικούς κανονισμούς που ισχύουν και μην απορρίπτετε τα παλαιά προϊόντα στα οικιακά απορρίμματα. Η σωστή διάθεση του προϊόντος βοηθά στην αποφυγή πιθανών αρνητικών συνεπειών για την υγεία του περιβάλλοντος και του ανθρώπου.

► zh - 弃置旧的产品

-该产品是由高质量的原材料和零配件生产而成的，可以进行回收再利用
-当这个标识标签出现在产品上时，它表明这个产品符合 European Directive 2002/96/EC标准。
-请熟知产品实际使用地关于处理废弃的电子器件的相关法律规定。
-请严格根据当地法规处理废弃的产品和包装，并确保不和生活垃圾混装。正确的处理方式可以避免对环境 and 人体健康产生的潜在威胁。

en
it
de
es
fr
nl
pt
da
fi
no
sv
pl
ru
cs
hu
sl
tr
hr
lt
lv
et
ro
sk
bg
uk
bs
el
zh

NOTE:

en

it

de

es

fr

nl

pt

da

fi

no

sv

pl

ru

cs

hu

sl

tr

hr

lt

lv

et

ro

sk

bg

uk

bs

el

zh
