

ROTHENBERGER
INDUSTRIAL

Bedienungs- anleitung

D

GB



Bitte lesen und aufbewahren

**Rohr-
reinigungs-
spirale
„Rohr-
Perfekt“**



Art.-Nr. 072990E

www.rothenbergerindustrial.com

Diese Bedienungsanleitung ist eine Original-Bedienungsanleitung



INHALTSVERZEICHNIS

Sicherheitshinweise	Seite 3
Bestimmungsgemäße Verwendung	Seite 3
Teilebezeichnung	Seite 4
Anwendung	Seite 4
Montage	Seite 4
Handbetrieb	Seite 5
Betrieb mit einer Bohrmaschine	Seite 6
Wartung und Pflege	Seite 7
Recycling	Seite 7
Garantiekarte	Seite 7
Serviceadressen	Seite 16

ZEICHENERKLÄRUNG



= Schutzbrille
tragen



= Schutzhand-
schuhe tragen



= Bedienungs-
anleitung lesen

Sicherheitshinweise



- Vor Inbetriebnahme der Rohrreinigungsspirale mittels Bohrmaschine lesen Sie die vom Hersteller der Bohrmaschine gelieferten Sicherheitshinweise und folgen Sie dessen Bedienungsanleitung. (Bohrmaschine nicht im Lieferumfang enthalten)
- Beim Betrieb mit einer Bohrmaschine immer vorher die Drehkurbel entfernen um Verletzungen zu vermeiden.
- Benutzen Sie bei Verwendung einer Bohrmaschine die variable Geschwindigkeitsregulierung, ansonsten besteht Verletzungsgefahr.
- Beginnen Sie die Arbeit mit geringer Drehzahl (rechtsdrehend) und steigern diese je nach Verstopfungsgrad.
- Achten Sie darauf, dass bei der Rückführung der Reinigungsspirale in das Kunststoffgehäuse die Bohrmaschine vom Sechskantadapter getrennt ist.
- Benutzen Sie den Linkslauf der Bohrmaschine nur, um die Reinigungsspirale aus dem Rohr zu entfernen, oder falls diese im Rohr feststeckt.
- Bei der Rückführung der Reinigungsspirale besteht immer die Gefahr eines Rückschlages und eventuellen Verletzungen.
- Verwenden Sie beim Gebrauch immer eine Schutzbrille, sowie Schutzhandschuhe.
- Wählen Sie die Drehzahl je nach Beschaffenheit des zu reinigenden Rohres, um Schäden am Rohr zu vermeiden.

BESTIMMUNGSGEMÄSSE VERWENDUNG

Zur Beseitigung von Rückständen in Abflussrohren von Küche, Bad, Toiletten, etc. für Rohrdurchmesser von ca. 10 – 40 mm.

Eine Beseitigung der Verstopfung kann auch über das Spülbeckensieb ohne Ausbau des Siphons erfolgen.

Die Rohrreinigungsspirale kann für Arbeiten im Handbetrieb, sowie mittels Sechskantaufnahme mit allen handelsüblichen Bohrmaschinen verwendet werden.

Mittels leicht abnehmbarer Drehkurbel ist in kürzester Zeit ein Wechsel von Handbetrieb auf Bohrmaschinenbetrieb möglich.

Die Spitze der Spirale ist für das Entfernen von Verstopfungen, sowie zum Einsatz in unzugänglichen Rohrpassagen geeignet.

Das Kunststoffgehäuse verhindert eine Verschmutzung des Arbeitsbereiches.

TEILEBEZEICHNUNG

1. Drehkurbel für Handbetrieb
2. Sechskantadapter für Bohrmaschinen
3. Reinigungsspirale mit Spiralspitze
4. Feststellrad
5. Kunststoffgehäuse
6. Handgriff

(Bohrmaschine nicht im Lieferumfang enthalten)

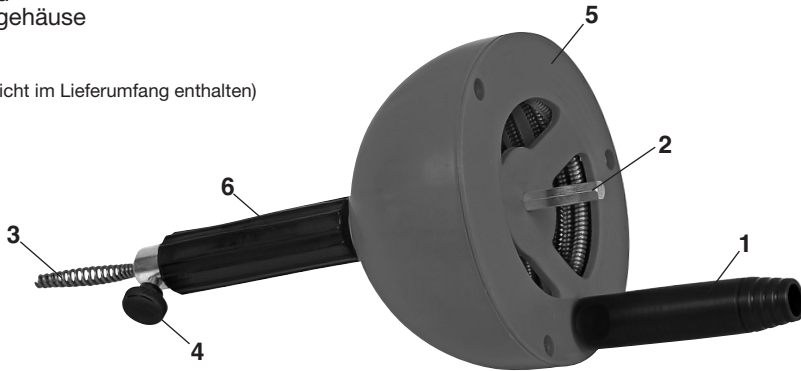

ANWENDUNG



MONTAGE

Die Drehkurbel (1), sowie die Reinigungsspirale (3) sind vorab nicht montiert. Montieren Sie diese wie abgebildet.

- Montieren Sie die Drehkurbel (1) indem Sie das geschlitzte Ende an den beiden Mulden zusammendrücken und in die Aufnahme am Kunststoffgehäuse (5) stecken.

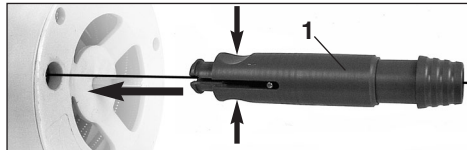

- Fixieren Sie die Drehkurbel durch Ein-drücken der Verriegelung.

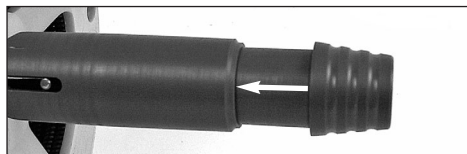

- Schieben Sie die Reinigungsspirale (3) in das Kunststoffgehäuse (5) wie abgebildet. Das Feststellrad (4) muss vorher geöffnet werden.

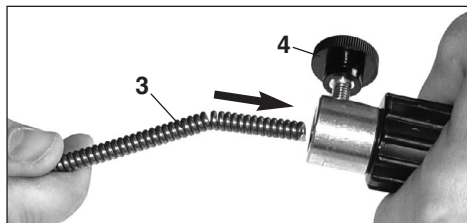

- Die Reinigungsspirale mit dem Daumen an die Innenseite des Kunststoffgehäuses drücken, um danach diese komplett in das Gehäuse schieben zu können.

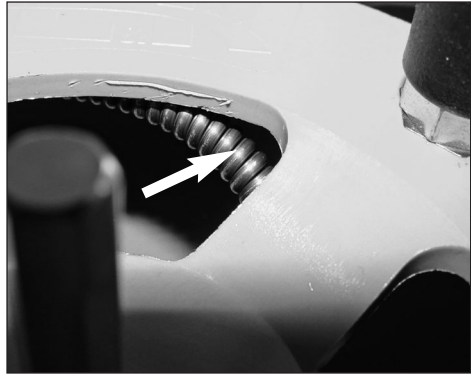

HANDBETRIEB

- Ziehen Sie die Reinigungsspirale (3) aus dem Kunststoffgehäuse (5) und führen Sie diese in das Rohr ein bis Sie die Verstopfung erreicht haben (Widerstand).

Um eine Vorwärtsbewegung der Reinigungsspirale zu ermöglichen aber gleichzeitig zu verhindern, dass diese beim Arbeiten knickt oder sich verdreht, fixieren Sie diese mit dem Feststellrad (4) so, dass zwischen Rohröffnung und Feststellrad der Reinigungsspirale ca. 30 cm Abstand sind.



- Benutzen Sie den Handgriff (6) für einen sicheren Halt und drehen Sie bei leichtem Vorschub die Drehkurbel (1) im Uhrzeigersinn.
- Erreicht das Feststellrad die Rohröffnung, muss dieses gelöst werden, um durch Herausziehen der Reinigungsspirale aus dem Gehäuse wieder einen Abstand von ca. 30 cm zwischen Rohröffnung und Feststellrad zu erreichen. Anschließend das Feststellrad wieder fixieren. Wiederholen Sie diesen Vorgang so lange, bis die Verstopfung entfernt ist.
- Ist die Arbeit beendet, wird die Reinigungsspirale Schritt für Schritt aus dem Rohr entfernt und nach erfolgter Reinigung wieder per Hand in das Kunststoffgehäuse geschoben.



D

BETRIEB MIT EINER BOHRMASCHINE

Vor Verwendung mit einer Bohrmaschine mittels Sechskantadapter (2) unbedingt die Drehkurbel (1) entfernen.

- Ziehen Sie die Reinigungsspirale (3) aus dem Kunststoffgehäuse (5) und führen Sie diese in das Rohr ein bis Sie die Verstopfung erreicht haben (Widerstand).

Um eine Vorwärtsbewegung der Reinigungsspirale zu ermöglichen aber gleichzeitig zu verhindern, dass diese beim Arbeiten knickt oder sich verdreht, fixieren Sie diese mit dem Feststellrad (4) so, dass zwischen Rohröffnung und Feststellrad der Reinigungsspirale ca. 30 cm Abstand sind.

- Setzen Sie das Bohrfutter der Bohrmaschine auf den Sechskantadapter (2) und ziehen Sie dieses fest.

- Benutzen Sie den Handgriff (6) für einen sicheren Halt und beginnen Sie mit geringer Drehzahl rechtsdrehend, steigern Sie diese je nach Verstopfungsgrad.
- Erreicht das Feststellrad die Rohröffnung, muss dieses gelöst werden, um durch Herausziehen der Reinigungsspirale aus dem Gehäuse wieder einen Abstand von ca. 30 cm zwischen Rohröffnung und Feststellrad zu erreichen. Anschließend das Feststellrad wieder fixieren. Wiederholen Sie diesen Vorgang so lange, bis die Verstopfung entfernt ist.
- Ist die Arbeit beendet, wird die Reinigungsspirale Schritt für Schritt aus dem Rohr entfernt und nach erfolgter Reinigung wieder per Hand in das Kunststoffgehäuse geschoben.

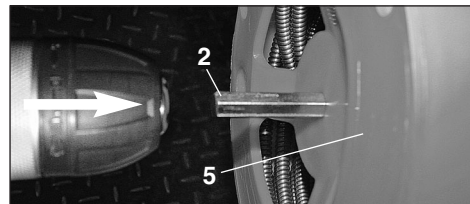
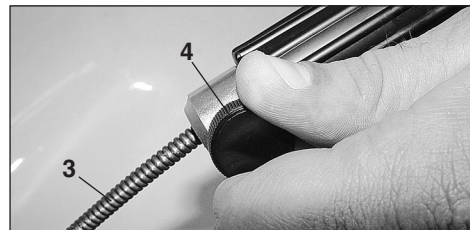
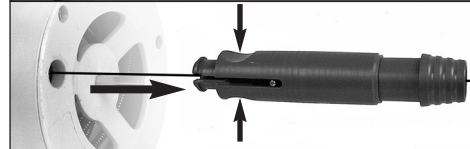
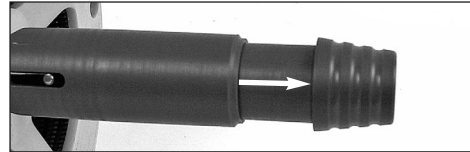

Achten Sie darauf, dass bei der Rückführung der Reinigungsspirale in das Gehäuse die Bohrmaschine vom Sechskantadapter getrennt ist.

WARTUNG UND PFLEGE



Von Zeit zu Zeit sollte die komplette Spirale aus dem Gehäuse entnommen werden um diese gründlich zu reinigen. Achten Sie darauf, dass Sie bei der Reinigung der Spirale keine chemischen Reinigungsmittel verwendet werden.

RECYCLING



Nicht mehr gebrauchsfähige Geräte zum Recyceln bei einer Wertstoffsammelstelle abgeben. Nicht mit dem Hausmüll entsorgen. Weitere Informationen erhalten Sie bei der dafür zuständigen Behörde. Entsorgen Sie die Verpackung in Übereinstimmung mit dem Materialtyp sowie den örtlichen, in Ihrem Gebiet geltenden Vorschriften.



Entsorgen Sie die Verpackung in Übereinstimmung mit dem Materialtyp sowie den örtlichen, in Ihrem Gebiet geltenden Vorschriften.

Garantiekarte

Baujahr: 05/2011

Modell: Rohrreinigungsspirale „Rohr-Perfekt“

Wir gratulieren Ihnen zum Kauf dieses Qualitätsproduktes. Unsere Verpflichtung zur Qualität schließt natürlich auch unseren Kundendienst ein.

Sollten wider Erwarten Defekte auf Grund von Material- oder Verarbeitungsfehlern bei Verwendung im Privatbereich nach dem Kaufdatum auftreten, leisten wir Gewähr nach dem Gewährleistungsrecht.



Gewährleistung setzt voraus:
Das Gerät wurde nicht unsachgemäß angewendet, nicht überlastet, nicht mit falschem Zubehör verwendet und Reparaturen nur von einer autorisierten Werkstätte vorgenommen.

Für den gewerblichen Einsatz gelten gesonderte Gewährleistungsbedingungen.

Die Gewährleistungsurkunde gilt nur zusammen mit dem Kaufbeleg. Bitte beides sorgfältig aufbewahren.

Die Garantiezeit beträgt 3 Jahre und beginnt am Tag des Kaufs. Bitte bewahren Sie den Kassenbon als Nachweis für den Kauf auf. Die Garantie verlängert sich insoweit für Tage der Dauer der Reparatur.

Während des Gewährleistungszeitraumes können defekte Geräte **FREI HAUS** an die auf der Rückseite dieser Anleitung angeführte Adresse gesandt werden.

Im Rahmen des Gewährleistungsrechtes entscheiden wir über Reparatur oder Austausch.

Liegt kein Original-Kaufbeleg bei, so erfolgt ausschließlich eine kostenpflichtige Reparatur.

Nach Ablauf des Gewährleistungszeitraumes haben Sie ebenfalls die Möglichkeit das defekte Gerät zwecks Reparatur **FREI HAUS** an uns zu senden.

Kostenvoranschläge sowie Reparaturen nach Ablauf der Gewährleistungsfrist sind auf jeden Fall kostenpflichtig.

Um Ihr Anliegen einfach und effizient bearbeiten zu können, bitten wir Sie wenn möglich Ihre Anfrage per **Email**, unter Angabe Ihrer **Telefonnummer** (wo Sie während der Bürozeiten erreichbar sind) und der **Artikelnummer** Ihres Gerätes zu senden.

Bitte senden Sie das Produkt gut verpackt mit einer kurzen Fehlerbeschreibung sowie Ihrer Adresse (Inkl. Telefonnummer) an uns ein.

Die gesetzliche Gewährleistungspflicht des Übergebers wird durch die Garantie nicht eingeschränkt.

D

ROTHENBERGER
INDUSTRIAL

Operating manual

GB



Read carefully and keep for future reference

Pipe and drain cleaner



Art. No. 072990E

www.rothenbergerindustrial.com

This is a translation of the original operating manual.

TABLE OF CONTENTS



Safety Instructions	Page 11
Scope of use	Page 11
Features	page 12
Assembly and operation	Page 12
Assembly	Page 12
Manual operation	Page 13
Operation with a power drill	Page 14
Maintenance and care	Page 15
Recycling	Page 15
Guarantee Certificate	Page 15
Service addresses	Page 16

SYMBOLS USED IN THIS MANUAL



= Wear eye protection



= Wear protective gloves



= Read the operating manual

Safety instructions



- Before you operate the pipe and drain cleaner together with an electric drill it is essential that you read the safety warnings and follow the operating instructions provided by the manufacturer of the electric drill. (An electric drill is not included in the scope of delivery)
- To avoid the risk of injury always remove the crank handle before operating the pipe and drain cleaner together with an electric drill.
- To prevent the risk of injury, always use the drill's variable speed control feature when operating the product with an electric drill.
- Set the drill's direction of rotation to 'forward' and start the job at low speed, increasing the speed if the blockage requires this.
- Be sure to disconnect your electric drill from the drain cleaner's hex adapter before recoiling the cleaning cable into the plastic housing.
- Operate your electric drill in reverse only to retrieve the cleaning cable from the pipe or in the event that the cable gets stuck in the pipe.
- A risk of 'whiplash' exists when the cleaning cable is retrieved from the pipe, which could cause injury.
- Always wear protective goggles and protective gloves when using the device.
- In order to reduce the risk of damage select the speed of rotation appropriate to the type of pipe.

SCOPE OF USE

This product is designed for removing blockages in kitchen and bathroom drainage and waste pipes and is recommended for use with pipes of 10 - 40 mm diameter.

The design of the product allows blockages to be cleared without the need for removal of the strainer from the waste fitting.

The pipe and drain cleaner can be operated manually or connected to a standard power drill via the built in hex-drive adapter.

The crank handle can be easily removed, which facilitates quick conversion to drill-powered operation.

The cleaning cable is equipped with a specially designed tip, which is ideal for removing blockages and for operation in hard-to-reach pipes.

The plastic case prevents contamination of your workplace.

FEATURES



1. Crank handle for manual operation
2. Hex adapter for connection to an electric drill
3. Cleaning cable with spiral tip
4. Cable fixing wheel
5. Plastic housing
6. Handle

(An electric drill is not included in the scope of delivery)

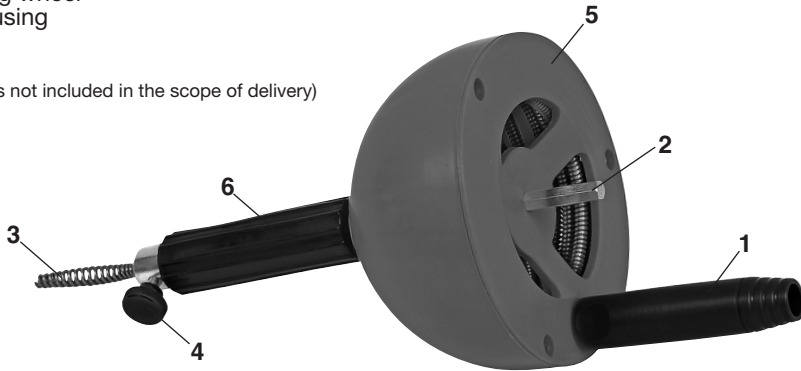

ASSEMBLY AND OPERATION



ASSEMBLY

The crank handle (1) and the cleaning cable (3) are not factory fitted.
Fit these as illustrated

- To fit the crank handle (1) to the plastic housing, squeeze the sleeve as illustrated in order to compress the slotted end of the locking pin before inserting it into the hole in the plastic housing (5).

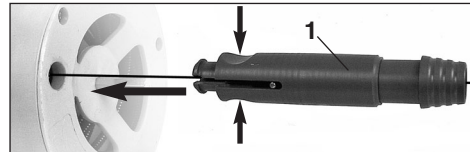

- Slide the locking pin forward to fix the crank handle in place.

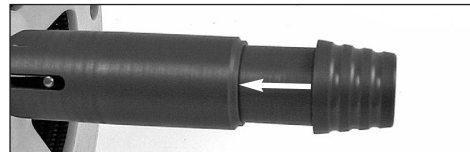

- Slide the cleaning cable (3) into the plastic housing (5) as illustrated. The cable fixing wheel (4) must be opened first.

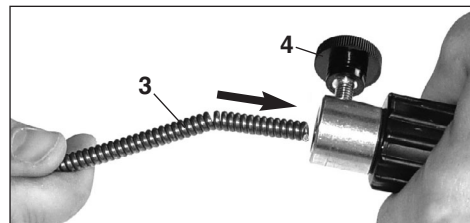

- Hold the cleaning cable against the upper inner edge of the plastic housing with your thumb until at least one complete coil of cleaning cable is wound around the inside of the plastic housing. Subsequently slide the entire length of cable into the plastic housing.

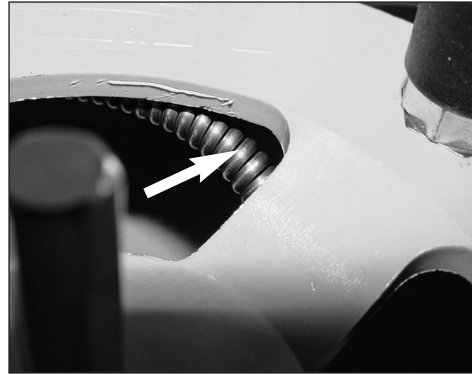

MANUAL OPERATION

- Pull the cleaning cable (3) out of the plastic housing (5) and insert it into the pipe until the tip reaches the blockage (resistance).

Now tighten the cable fixing wheel (4), while leaving a 30 cm length of cleaning cable between the pipe opening and the cable fixing wheel. This allows the tip of the cable to move down the pipe and clear the blockage whilst preventing the cable kinking or becoming twisted.



- Grip the handle (6) firmly and rotate the crank handle anti-clockwise while feeding the cable lightly towards the blockage.
- Once the cable fixing wheel reaches the pipe opening stop feeding the cable, release the cable fixing wheel and pull a further 30 cm length of cleaning cable from the plastic housing. Subsequently re-tighten the cable fixing wheel. Repeat the above procedure until the blockage is cleared.
- Once the pipe is clear, retrieve the cleaning cable from the pipe. Clean the cable and slide it back into the plastic housing.



OPERATION WITH AN ELECTRIC DRILL



It is essential that you remove the crank handle (1) before connecting the drain cleaner to an electric drill using the hex adapter (2).

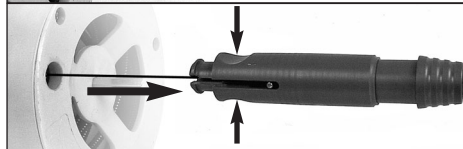
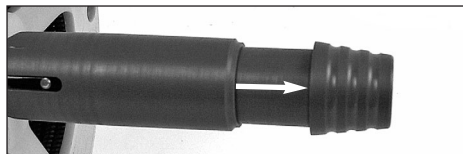

- Pull the cleaning cable (3) out of the plastic housing (5) and insert it into the pipe until the tip reaches the blockage (resistance).

Now tighten the cable fixing wheel (4), while leaving a 30 cm length of cleaning cable between the pipe opening and the cable fixing wheel. This allows the tip of the cable to move down the pipe and clear the blockage whilst preventing the cable kinking or becoming twisted.

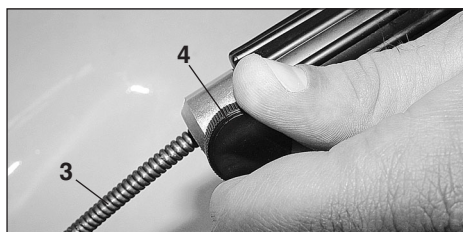

- Slide your electric drill's chuck over the hex adapter (2) and tighten the chuck.

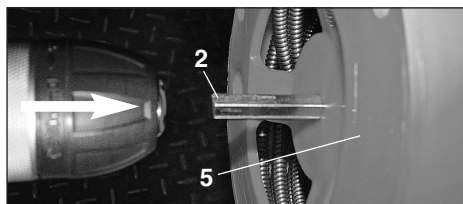

- Hold the handle (6) firmly and set the drill's direction of rotation to 'forward' and lightly pull the drill's trigger. Start the job at low speed, increasing the speed if the blockage requires.

- Once the cable fixing wheel reaches the pipe opening stop feeding the cable, release the cable fixing wheel and pull a further 30 cm length of cleaning cable from the plastic housing. Subsequently re-tighten the cable fixing wheel. Repeat the above procedure until the blockage is cleared.

- Once the pipe is clear, retrieve the cleaning cable from the pipe. Clean the cable and slide it back into the plastic housing.



Be sure to disconnect your electric drill from the drain cleaner's hex adapter before recoiling the cleaning cable into the plastic housing.

MAINTENANCE AND CARE



From time to time remove the entire cable from the housing and clean it thoroughly. Do not use chemical cleaning agents to clean the cable.



RECYCLING



Worn out tools must be recycled at a suitable recycling facility. Do not dispose of in the household waste. For further information, please contact the responsible authorities. Please dispose of the packaging material in accordance with the material type as well as the local regulations in force in your area.



Warranty Certificate

Year of manufacture: 05/2011

Model: Pipe and drain cleaner

Congratulations! You have made an excellent choice with the purchase of this quality product. Our commitment to quality also includes our service.

Should you, contrary to expectations, experience defects due to material or manufacturing faults during private use after the purchase date, we shall be liable for warranty in accordance with statutory warranty regulations,



provided that:

The device was not put to any use other than the intended, was not overloaded, and was not used with the wrong accessories or repairs carried out by any other than an authorized workshop.

Other conditions apply if the machine is used industrially.-

The warranty certificate is only valid in connection with the receipt. Please keep both in a safe place.

The warranty period runs for 3 years beginning on the day of purchase. Please retain your receipt as proof of purchase. The guarantee period can only be extended for the duration of any repair required. During the warranty period defective devices can be sent **FREIGHT PREPAID** to the service address stated at the end of this booklet.

We will, at our discretion either repair or exchange the device in accordance with warranty legislation.

If the original receipt is not enclosed the repair will be charged for in all cases.

After the warranty has expired you can still send defective devices for repairs **FREIGHT PREPAID** to the address stated below.

Quotes as well as repairs after the warranty period are to be paid for in all cases.

In order to deal with your enquiry as quickly and efficiently as possible, we ask you to send your enquiry by **email**. Do not forget to include a daytime **telephone number** and the **item number** of your device.

Please send us the product, well-packaged and with a brief description of the fault together with your address (incl. phone number).

This warranty does not affect your statutory rights.



ROTHENBERGER

INDUSTRIAL

ROTHENBERGER Industrial GmbH
Sodener Str. 47, D-65779 Kelkheim-Fischbach
Tel.: +49 (0)6195 9981 - 0
Email: info-diy@rothenberger.com
www.rothenbergerindustrial.com

© 2010-2011.
This publication is subject to copyright and must not be reproduced,
copied or otherwise used in any way or for any purpose without the consent in writing of:
Rothenberger Industrial GmbH, 65779 Kelkheim, Germany