



## E-Line mini bevægelsessensor 180°



### Vejledning

#### Funktion:

Sensoren er infrarød og kan endvidere også fungerer i mørke "opfanger" bevægelse forårsaget af mennesker inden for dens synsfelt. Det er muligt at justere den tid som lyset skal være tændt, samt ved hvilken lysmængde sensoren skal aktiveres - se afsnit "Indstilling og justering". Til indendørs og udendørs brug.

#### TEKNISKE SPECIFIKATIONER:

STRØMFORSYNING: 220-240V/AC

Strøm Frekvens: 50/60Hz

LUX: <3-2000LUX (justerbart)

Tidsindstilling: Min.10sec±3sec

Max.15min±2min

BELASTNING: Max. 800W

Max. 400W

IP klasse: IP44

SENSORVINKEL: 180°

SENSOR RÆKKEVIDE: 12m max (<24°C)

ARBEJDSTEMPERATUR: -20~+40°C

OMGIVELSESFUGTIGHED: <93%RH

STRØMFORBRUG: 0.5W

Installations højde: 1.8-2.5m

Registreringshastighed: 0.6-1.5m/s

#### FUNKTION:

- Kan identificere dag og nat via det indbygget skumringsrelæ: Der er mulighed for at indstille LUX niveauet. Sensoren kan også virke i dagslys ved at indstille LUX indstillingen over på "sol" positionen (max). Sensoren virker helt ned til 3 LUX.
- Tidfunktionen. Hver gang sensoren bliver aktiveret vil den efter en ny aktivering starte tiden forfra inden for den forudindstillet tidsperiode.

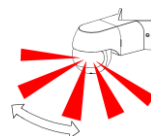

"God detektering"



For god detektering gå på tværs af gardinerne

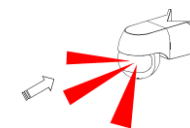

"Dårlig detektering"

#### INSTALLATIONSVEJLEDNING:

Da detektoren reagerer på temperaturændringer, skal du undgå følgende situationer:

- Undgå at pege detektoren mod genstande med meget reflekterende overflader, såsom spejle osv.
- Undgå at montere detektoren i nærheden af varmekilder, såsom opvarmningsventiler, klimaanlæg, lys osv.
- Undgå at pege detektoren mod genstande, der kan bevæge sig i vinden, såsom gardiner, høje planter osv.

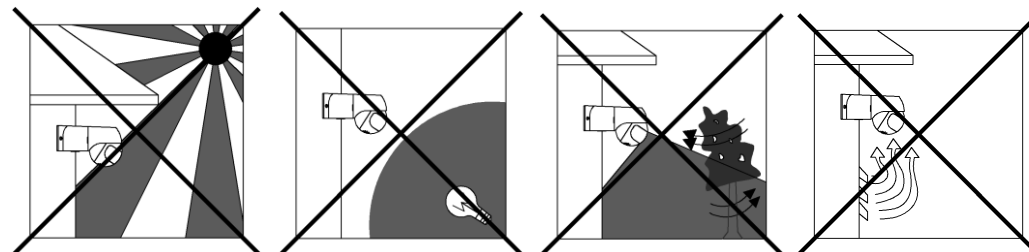

## TILSLUTNING:

- Sluk for gruppeafbryderen og fejlstrømsafbryderen (HPFI/HFI)
  - Kontroller, at strømforsyningen er afbrudt.
- Løsn bunden (se figur 1).
- Find hullet med pakning i bunden af sensoren, og før strømkablet gennem hullet. Tilslut netledningen til tilslutningsklemmerne i henhold til tilslutningsdiagrammet.
- Fastgør bunden med skruer på den valgte position. (se figur 2).
- Installer sensoren på bunden, spænd skruen og test den derefter.

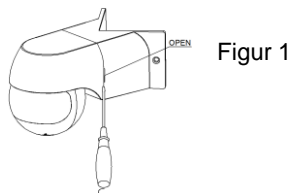

Figur 1

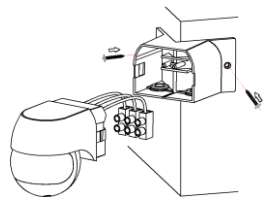

Figur 2

## TILSLUTNINGSDIAGRAM:

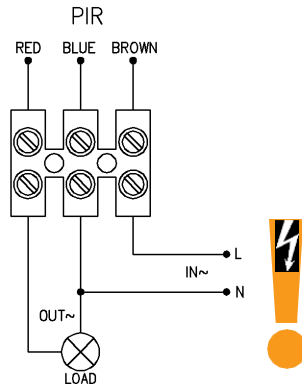

RED = Mellemløbet/lyseledning  
BLUE = NUL (N)  
BROWN = FASE (L)  
LOAD = LAMPE



**Må kun installeres af en autoriseret elinstallatør**

## SENSORINFORMATION:

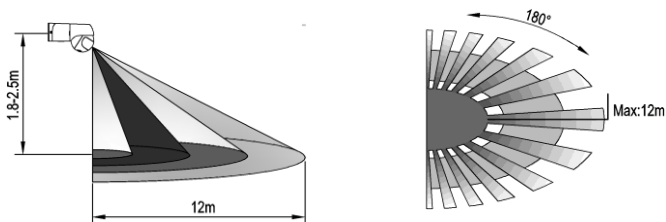

## TEST OG INDSTILLING:

- Drej TIME drejeknappen mod uret på minimum (10s). Drej LUX drejeknappen med uret på maksimalt (sol).

- Tænd for strømmen; sensoren og dens tilsluttede lampe har intet signal i starten.
- Efter opvarmning 30sec kan sensoren begynde at arbejde. Hvis sensoren modtager induktionssignalet (varme og bevægelse), tændes lampen. Når der ikke er noget andet induktionssignal mere, skal sensoren slukke inden for 10 sek. ± 3 sek., Og lampen vil slukke.
- Drej LUX-knappen mod uret på minimum (3). Hvis omgivelseslyset er mere end 3LUX, fungerer sensoren ikke, og lampen holder også op med at fungere. Hvis omgivelseslyset er mindre end 3LUX (mørke), fungerer sensoren. Under ingen induktionssignaltilstand skal sensoren stoppe med at arbejde inden for 10 sek. ± 3 sek.

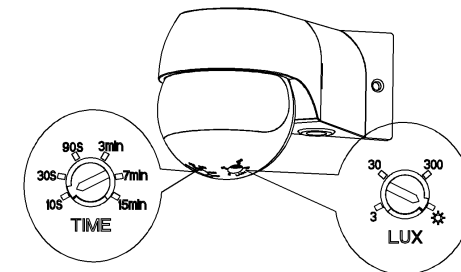

**Bemærk: Når du tester i dagslys, skal du dreje LUX-drejeknappen til (SUN) position, ellers kan sensoren ikke fungere!**

## VEJLEDNING TIL FEJLFINDING:

- Sensoren virker ikke:
- a. Kontroller, om forbindelsen mellem strømkilde og belastning er korrekt.
  - b. Kontroller, om spændingen til sensoren er korrekt.
  - c. Kontroller, om indstillingerne på sensoren stemmer overens med det omgivende LUX niveau.
- Følsomheden er dårlig:
- a. Kontroller, om der er nogen hindring foran detektoren for at påvirke den for at modtage signalerne.
  - b. Kontroller, om omgivelsestemperaturen er for høj.
  - c. Kontroller, om induktionssignalkilden er i detekteringsfeltet.
  - d. Kontroller, om installationshøjden svarer til den krævede højde i instruktionen.
  - e. Kontroller, om bevægelsesretningen er korrekt.
- Sensoren kan ikke slukke for belastningen automatisk:
- a. Kontroller, om der er et kontinuerligt signal i detekteringsfeltet.
  - b. Kontroller, om tidsforsinkelsen er indstillet til den maksimale position
  - c. Kontroller, om strømmen svarer til instruktionen.

