

EasyCut 23/18V P4A  
Art. 14700

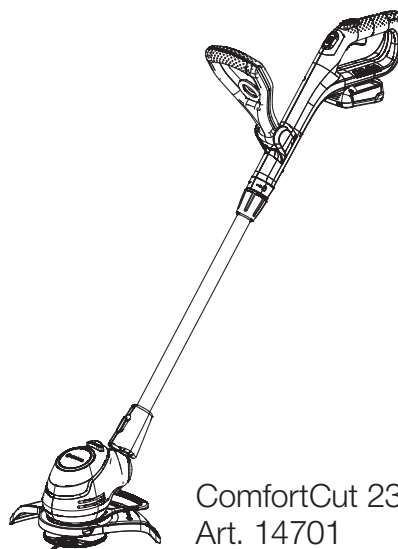

ComfortCut 23/18V P4A  
Art. 14701

**DA Brugsanvisning**  
Accu-trimmer

---

**A1**

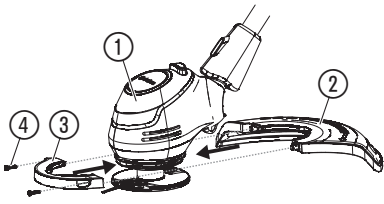

**A2**

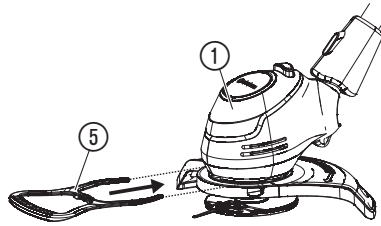

**A3**

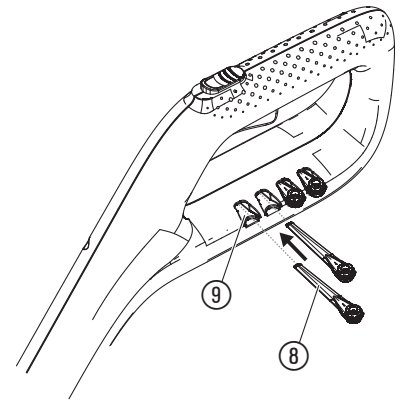

**O1**

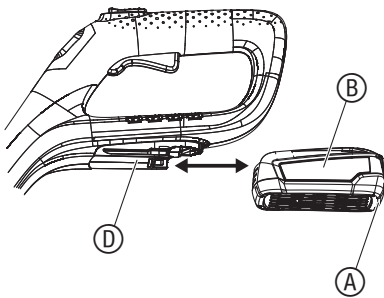

**O2**

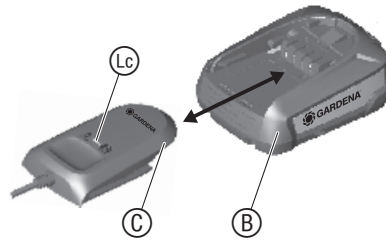

**O4**

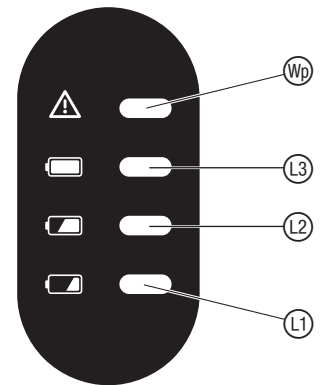

**O3**

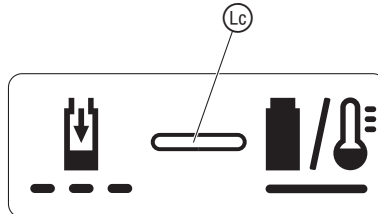

**O5**



**O6**

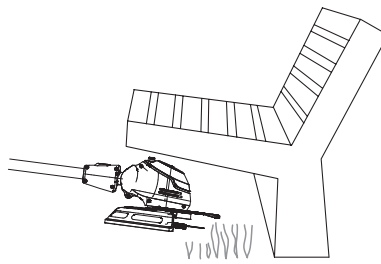

**O7**

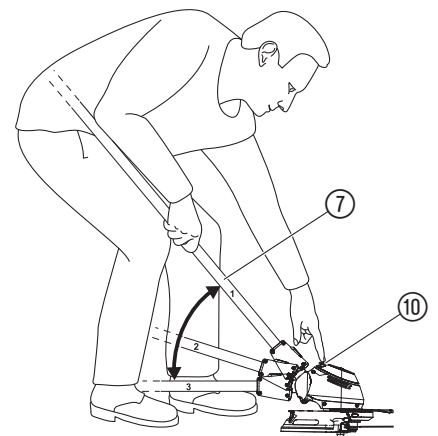

**O8**

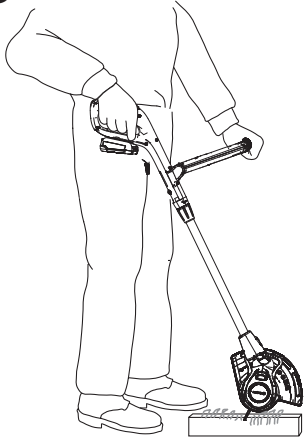

**O10**

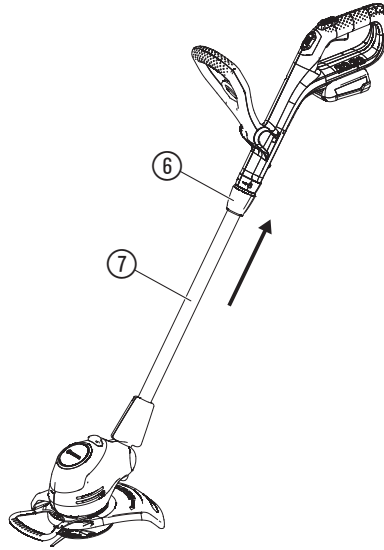

**O11**

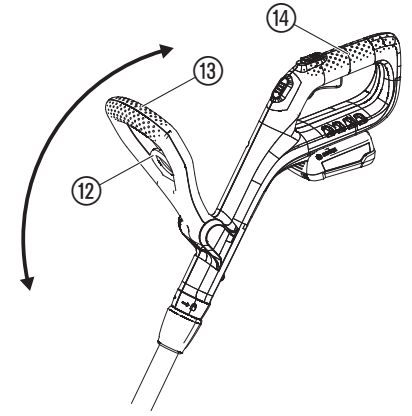

**O9**

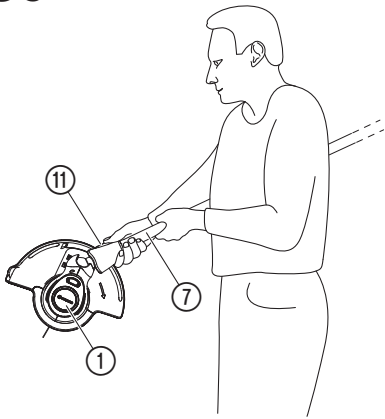

**O12**

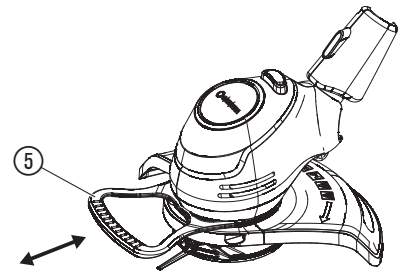

**O13**

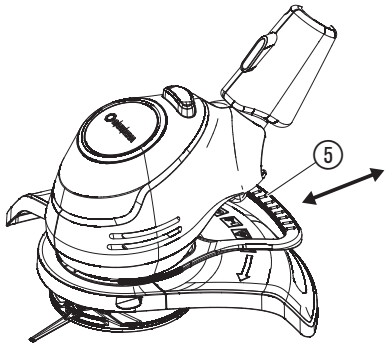

**O14**

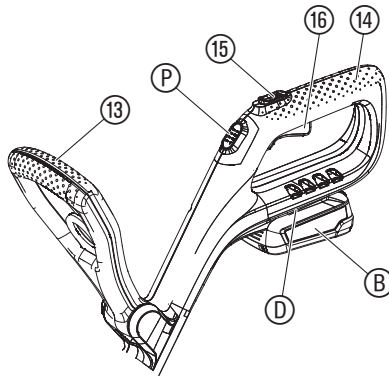

**M1**

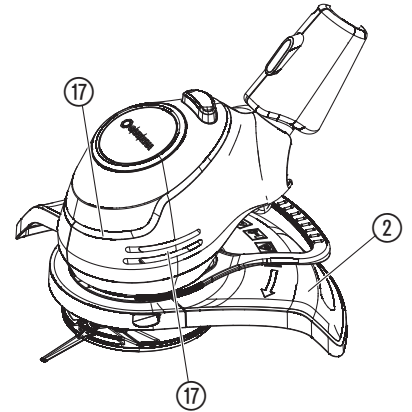

**T1**

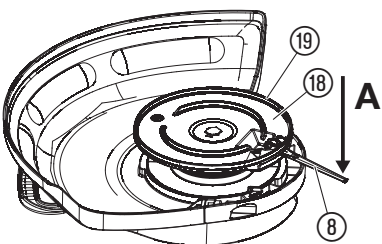

**T2**

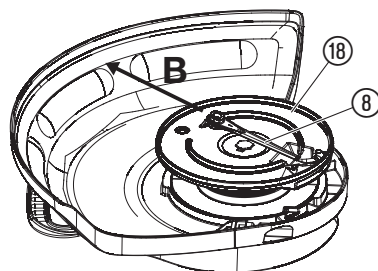

## DA Accu-trimmer

1. SIKKERHED	28
2. MONTERING	29
3. BETJENING	29
4. VEDLIGEHOLDELSE	30
5. OPBEVARING	30
6. FEJLAFHJÆLPNING	31
7. TEKNISKE DATA	31
8. TILBEHØR	32
9. SERVICE/GARANTI	32

### Oversættelse af den originale vejledning.



Dette produkt må godt bruges af børn fra og med 8 år, samt af personer med nedsatte fysiske, sensoriske eller mentale evner eller manglende erfaring og viden under forudsætning af, at de vejledes i brugen af apparatet og instrueres i de risici, der er forbundet dermed. Desuden må de kun bruge apparatet under opsyn. Børn må ikke lege med produktet. Rengøring og vedligeholdelse må kun gennemføres af børn, hvis de er under opsyn. Vi anbefaler, at produktet ikke anvendes af unge under 16 år.

### Tilsluttet anvendelse:

**GARDENA Trimmeren** er beregnet til at trimme og klippe græsplæner og græsflader i private haver og kolonihaver.

Produktet er ikke egnet til langtidsbrug.



### FARE! Legemsbeskadigelse!

→ Undlad at bruge produktet til at skære hække/til findeling af materialer eller til kompostering.

## 1. SIKKERHED

### VIKTIGT!

Læs brugsanvisningen omhyggeligt, og opbevar den i nærheden til senere brug.

### Symboler på produktet:



Læs brugsvejledningen.



Hold afstand.



Brug altid et tilladt høreværn.  
Brug altid tilladte sikkerhedsbriller.



Inden rengøring eller vedligeholdelse skal accuen tages af.



Må ikke udsættes for regn.

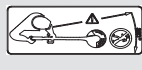

FARE! Fare for kvæstelser på andre personer!  
Hold andre personer på afstand af det område, du arbejder i.



Til accu-opladeren:  
Træk straks stikket ud af stikdåsen, hvis ledningen har taget skade eller er skåret over.

### Generelle sikkerhedshenvisninger

#### Elektrisk sikkerhed



### FARE! Elektrisk stød!

Fare for personskader pga. elektrisk stød.

→ Produktet skal forsynes med strøm via et FI-relæ (RCD) med en nominal brydestrøm på højst 30 mA.

Undgå en unormal kropsholdning og hold altid balancen, så du altid står sikkert på skrånninger. Gå, løb ikke.

Undlad at røre ved bevægelige, farlige dele, før maskinens stik er trukket ud og de bevægelige dele står helt stille.

Gå altid i faste sko og lange bukser, når du bruger maskinen.

### Sikker drift

#### 1 Kursus

- Læs anvisningen opmærksomt. Gør dig fortrolig med betjeningsgrebene og maskinens korrekte anvendelse.
- Lad aldrig personer, som ikke er fortrolig med disse anvisninger, eller børn, bruge maskinen. Brugerens alder kan begrænses af de lokalt gældende forskrifter.
- Der skal tages højde for, at brugeren selv er ansvarlig for uheld eller den fare han udsætter andre personer eller deres ejendom for.

#### 2 Forberedelse

- Inden brug skal el-kablet og forlængerledningen kontrolleres for beskadigelser eller ældning. Hvis ledningen beskadiges under brug, skal stikket straks trækkes ud. RØR IKKE LEDNINGEN, FØR STIKKET ER TRUKKET UD. Brug ikke maskinen, hvis ledningen er beskadiget eller slidt.
- Inden brug skal der foretages en visuel kontrol af maskinen for beskadigede, manglende eller forkert anbragte beskyttelsesanordninger eller -skærme.
- Tag aldrig maskinen i brug, hvis der er personer, specielt børn, eller husdyr i nærheden.

#### 3 Drift

- Hold el-kabel og forlængerledning væk fra skæranordningen.
- Der skal både bæres øjenværn og faste sko, så længe maskinen er i brug.
- Undgå at bruge maskinen i dårligt vejr, specielt ved risiko for lyn og torden.
- Brug kun maskinen i dagslys eller ved god, kunstig belysning.
- Brug aldrig maskinen, hvis skærme eller beskyttelsesanordninger enten er defekte eller mangler.
- Tænd kun for motoren, når hænder og fødder er udenfor skæreanordningens rækkevidde.
- Afbryd altid maskinens strømforsyning (dvs. træk stikket ud, fjern spærreanordningen eller tag batterierne ud)
  - hvis maskinen bliver efterladt uden opsyn;
  - inden en blokering fjernes;
  - inden kontrol, rengøring eller bearbejdning af maskinen;
  - efter kontakt med et fremmedlegeme;
  - hvis maskinen begynder at vibrere unormalt.
- Pas på ikke at kvæste hænder og fødder med skæreanordningen.
- Sørg altid for, at der ikke sidder fremmedlegemer i ventilationsåbningerne.

#### 4 Istandsættelse og opbevaring

- Afbryd maskinens strømforsyning (dvs. træk stikket ud, fjern spærreanordningen eller tag batterierne ud) inden der gennemføres vedligeholdelse eller rengøring.
- Brug kun de reserve- og tilbehørsdele, som producenten anbefaler.
- Maskinen skal kontrolleres og vedligeholdes med jævne mellemrum. Lad kun maskinen repareres på et autoriseret værksted.
- Når maskinen ikke er i brug, skal den opbevares utilgængeligt for børn.

### Yderligere sikkerhedshenvisninger

#### Sikker håndtering af accuen



#### Læs alle sikkerhedshenvisninger og alle anvisninger.

Manglende overholdelse af sikkerhedshenvisningerne og anvisningerne kan medføre elektrisk stød, brand og/eller alvorlige personskader.

**Sørg for at opbevare disse anvisninger omhyggeligt.** Anvend kun opladeren, hvis du har fuldt overblik over alle funktioner og kan udføre dem uden begrænsninger eller har modtaget tilsvarende anvisninger.

→ **Børn skal holdes under opsyn ved brug, rengøring og vedligeholdelse.** Således sikres det, at børn ikke leger med opladeren.

→ **Oplad kun li-ion accuer af POWER FOR ALL System typen PBA 18V fra en kapacitet på 1,5 Ah (fra 5 Accuceller). Accuens spænding skal passe til opladerens accu-ladespænding. Du må ikke genoplade almindelige batterier.** Ellers er der risiko for brand og eksplosion.

→ **Hold opladeren væk fra regn eller fugt.**



At der trænger vand ind i et elektrisk apparat, øger risikoen for et elektrisk stød.

→ **Hold opladeren ren.** Der er fare for et elektrisk stød på grund af snavs.

→ **Kontroller oplader, kabel og stik før hver anvendelse. Brug ikke opladeren, hvis du konstaterer beskadigelser. Åbn ikke selv opladeren, og lad den kun repareres af kvalificeret fagpersonale og kun med originale reservedele.** Skadede ledninger øger risikoen for et elektrisk stød.

→ **Anvend ikke opladeren på let antændelig underlag (f. eks. papir, stof etc.) eller i brændbare omgivelser.**

Der er brandfare på grund af opvarmningen, som opstår ved opladning.

→ Hvis el-ledningen skal udskiftes, så skal det gøres af GARDENA eller en kundefjeneste, som er autoriseret til elektriske GARDENA-værktøjer, så sikkerheden er garanteret.

→ **Anvend ikke produktet, mens det oplades.**

→ Disse sikkerhedshenvisninger gælder kun for li-ion accuer fra POWER FOR ALL Systems PBA 18V.

→ Anvend kun accuen i produkter fra POWER FOR ALL Systems-producenten.

Kun sådan beskyttes accuen mod farlig overbelastning.

→ Oplad kun accuerne i opladere, der anbefales af producenten.

Med en oplader, der er egnet til en bestemt slags accu, er der brandfare, hvis den bruges sammen med andre accuer.

→ Accuen leveres delvist opladet. For at garantere accuens fulde effekt, så oplad accuen fuldstændigt i opladeren før den første anvendelse.

→ Opbevar accuerne udenfor børns rækkevidde.

→ Åbn ikke accuen. Der er fare for kortslutning.

→ Ved beskadigelse og forkert brug af accuerne kan der udskilles dampe. Accuen kan brænde eller eksplodere.

Tilfør frisk luft, og opsøg en læge i tilfælde af helbreds-mæssige problemer. Dampene kan irritere luftvejene.

→ Ved forkert anvendelse eller beskadigede accu kan der sive brændbar væske ud af accuen. Undgå kontakten hermed. Ved tilfældig kontakt skylles væsken af med vand. Hvis væsken kommer ind i øjnene, så kontakt desuden lægen.

Udskilt væske fra accuer kan medføre hudirritationer eller forbrændinger.

→ Ved defekt accu kan der sive væske ud, som væder andre genstande. Kontroller de berørte dele.

Rengør disse, eller udskift dem om nødvendigt.

→ Kortslut ikke accuen. Hold den ikke brugte accu borte fra klips, mønter, nøgler, søm, skruer eller andre små metalgenstande, som kan kortslutte kontakterne.

En kortslutning mellem accuens kontakter kan medføre forbrændinger eller ildbrand.

→ Accuen kan blive beskadiget af spidse genstande som f.eks. søm eller skrue-trækkere eller på grund af ydre kraftpåvirkninger.

Der kan opstå en intern kortslutning og accuen kan brænde, ryge, eksplodere eller overophede.

→ Vedligehold aldrig beskadigede accuer.

Alle former for vedligeholdelse af accuer må kun udføres af producenten eller autoriserede kundeservicetjenester.

→  Beskyt accuen mod varme, f.eks. også mod konstant sollys, ild, snavs, vand og fugtighed.

Der er fare for eksplosion og kortslutning.

→ Anvend og opbevar altid accuen ved en omgivelsestemperatur mellem -20 °C og +50 °C.

Lad eksempelvis ikke accuen ligge i bilen om sommeren. Ved temperaturer <0 °C kan der afhængigt af apparatet opstå begrænsninger af ydelsen.

→ Oplad kun accuen ved omgivelsestemperaturer mellem 0 °C og +45 °C. Opladning uden for temperaturområdet kan beskadige accuen eller øge brandfaren.

#### Elektrisk sikkerhed



**FARE! Hjertestop!**

Produktet opretter et elektromagnetisk felt under driften. Dette felt kan under bestemte betingelser have indflydelse på funktionen af aktive eller passive medicinske implantater. For at udelukke livsfarlige situationer, der kan medføre alvorlige kvæstelser med døden til følge, bør personer med et medicinsk implantat sætte sig i forbindelse med en læge eller implantatets producent, inden dette produkt anvendes.

Brug kun det batteridrevne produkt ved temperaturer på mellem 0 °C og 40 °C.

I nødstilfælde tages accuen ud.

Undlad at bruge produktet til pleje af en dam eller i nærheden af vand.

Beskyt accuens kontakter mod fugt.

#### Personlig sikkerhed



**FARE! Fare for kvælning!**

Små dele kan nemt sluges. Der er risiko for, at små børn kan blive kvælt i polyposen. Hold små børn på afstand under monteringen.

Hvis trimmeren vibrerer stærkt, så udskift kniven, og kontroller knivholderen for beskadigelser.

Kontrollér inden brug, om slidribben er i orden.

Transporter trimmeren i det forreste håndtag.

Brug personligt sikkerhedsudstyr.

Bær handsker ved rengøringen af skæret.

Bær altid sikkerhedsbriller.

Sikkerhedsudstyr som handsker, skridsikre sikkerhedssko eller høreværn, der bruges til respektive betingelser, mindsker personskader.

Vær forsigtig under justeringen af produktet for at undgå, at der kommer fingre i klemme imellem bevægelige og faste dele af maskinen eller ved samlingen af sikkerhedsafdækningen.

Undlad at bruge vand eller kemiske stoffer til rengøringen af værnet eller andre dele af trimmeren.

Hold fast på alle møtrikker, bolte og skruer for at sikre, at produktet er i en sikker arbejdstilstand.

Skil ikke produktet ad i flere dele end det blev leveret.

Advarsel! På grund af høreværnet og maskinens lyde kan brugeren overse personer, som nærmer sig.

Under driften og transporten bør du især passe på farene for andre mennesker.

Vær på vagt, hold øje med hvad du laver og brug din sunde menneskeforstand, når du bruger et elektrisk værktøj.

Undlad at bruge elektrisk værktøj, når du er træt eller påvirket af narko, alkohol eller medicin.

Når du bruger et elektrisk værktøj, kan et øjeblik uopmærksomhed medføre alvorlige personskader.

## 2. MONTERING



**FARE! Legemsbeskadigelse!**

Risiko for snitlæsioner, såfremt produktet starter utilsigtet.

→ Vent, indtil plastkniven står stille, og tag accuen ud, før du monterer produktet.

Monter sikkerhedsafdækning og plante-beskyttelsesbøjle [fig. A1/A2]:



**FARE!**

→ Produktet må kun bruges, når sikkerhedsafdækningen er monteret.

1. Skub den forreste del af sikkerhedsafdækningen ③ på trimmerhovedet ①, til den går i hak.
2. Skub den bageste del af sikkerhedsafdækningen ② på trimmerhovedet ①, til den går i hak.
3. Skru forsigtigt de to skruer ④ fast.
4. Skub plante-beskyttelsesbøjlen ⑤ på trimmerhovedet ①, til den går i hak.

Fastgør plastkniven på håndtaget [fig. A3]:

5 plastknive ⑥ er inkluderet i leverancen. Heraf sidder de 4 reserve-plastknive i udsparingerne ⑦ på håndtaget.

For montering af plastkniven i knivholderen, se 6. FEJLAFHJÆLPNING Udskift plastkniven.

## 3. BETJENING



**FARE! Legemsbeskadigelse!**

Risiko for snitlæsioner, såfremt produktet starter utilsigtet.

→ Vent, indtil plastkniven står stille, og tag så accuen ud, før du justerer eller transporterer produktet.

Oplad accuen [fig. O1/O2/O3]:



**BEMÆRK!**

→ Overhold netspændingen! Strømkildens spænding skal stemme overens med opladerens typeskilt.

Ved GARDENA accu trimmerne varenr. 14700-55/14701-55 medfølger der ikke nogen accu og oplader ved leveringen.

Med den intelligente opladning registreres accuens ladetilstand automatisk, og afhængigt af accuens temperatur og spænding oplades den med den optimale ladestrøm.

Dette er med til at skåne accuen, og ved opbevaring i opladeren er den altid fuldstændigt opladet.

1. Tryk på oplåsningsknappen ①, og tag accuen ② ud af accuholderen ③.
2. Tilslut accuopladeren ④ til en stikdåse.
3. Skub accu-opladeren ④ på accuen ②.

Når accu-kontrollampen ⑤ på opladeren blinker grønt, bliver accuen ladet op.

Hvis accu-kontrollampen ⑤ på opladeren lyser permanent grønt, er accuen ladet helt op (opladningstid, se 7. TEKNISKE DATA).

4. Kontroller ind imellem hvordan opladningen skrider frem.
5. Når accuen ② er opladet helt, kan du trække accuen ② ud af opladeren ④.



## Indikatorernes betydning:

### Indikator på opladeren [fig. O3]:

#### Blinklys, accu-kontrollampe



Opladningen signaliseres ved, at accu-kontrollampen blinker.  
**BEMÆRK:** Opladningen er kun mulig, når accuernes temperatur er inden for det tilladte temperaturområde for opladning, se 7. TEKNISKE DATA.

#### Konstant lys, accu-kontrollampe



Når accu-kontrollampen lyser konstant, betyder det, at accuen er ladet fuldstændigt op, eller at accuens temperatur er uden for det tilladte temperaturområde for opladning, og at accuen derfor ikke kan lades op. Så snart temperaturen er inden for det tilladte område, bliver accuen ladet op.

Uden en isat accu betyder accu-kontrollampens konstante lys , at stikket sidder i stikdåsen, og at opladeren er klar til drift.

### Accu-opladningsindikator på produktet [fig. O4/O14]:

Efter produktets opstart vises accu-opladningsindikatoren i 5 sekunder.

Accu-ladetilstand	Accu-opladningsindikator
67 – 100 % opladet	,  og  lyser grønt
34 – 66 % opladet	og  lyser grønt
11 – 33 % opladet	lyser grønt
0 – 10 % opladet	blinker grønt

### Når LED-lampen blinker grønt, skal accuen oplades.

Hvis fejl-LED'en lyser eller blinker, se 6. FEJLAFHJÆLPNING.

## Indstilling af arbejdsposition:

### Arbejdsposition 1 [fig. O5]:

Til standard-trimning.

### Arbejdsposition 2 [fig. O6/O7]:

Trimning under forhindringer.

Håndtaget på trimmeren kan sænkes fra standardpositionen **1** i to lavere positioner **2** eller **3**, så man kan arbejde rundt om forhindringer.

1. Stil trimmeren på jorden.
2. Hold på trimmerens håndtag således med begge hænder, at du kan trykke på oplåsningsknappen med en finger.
3. Tryk på oplåsningsknappen , og sænk håndtaget i den ønskede position.
4. Slip oplåsningsknappen , og lad håndtaget gå i hak igen.

### Arbejdsposition 3 (kun til Varenr. 14701) [fig. O8/O9]:

Klipning af plænekanter.

**BEMÆRK!** Trimmeren må kun anvendes, når trimmerhovedet er i hak på enten 0° eller 90°.

For at kunne dreje trimmerhovedet til 90°, skal håndtaget befinde sig i standard-positionen **1**.

1. Hold på trimmerens håndtag således med begge hænder, at du kan trykke på oplåsningsknappen med en finger.
2. Tryk på oplåsningsknappen , og drej trimmerhovedet fra 0° til 90°, til det går i hak.
3. Slip oplåsningsknappen , og lad håndtaget gå i hak igen.

### Indstille håndtagets længde [fig. O10]:



**FARE!**

Produktet må ikke tages i brug, hvis håndtaget er kørt helt ind (transportposition).

1. Løsn klembøsningen .
2. Træk håndtaget ud til den ønskede længde.
3. Spænd klembøsningen fast igen.

### Indstil ekstra-håndtagets position [fig. O11]:

Ekstra-håndtagets position kan indstilles efter din højde.

1. Træk i håndtaget .
2. Vip det ekstra håndtag i den ønskede position.
3. Slip håndtaget igen.

Når trimmeren er indstillet korrekt til kropshøjden, er kropsholdningen oprejst og trimmerhovedet hælder en smule frem i arbejdsposition **1**.

→ Hold trimmeren således på hovedgrebet og det ekstra håndtag , at trimmerhovedet er vipet lidt frem.

### Indstil plante-beskyttelsesbøjlen:

#### – Arbejdsposition [fig. O12]

#### – Parkeringsposition [fig. O13]

→ Træk plante-beskyttelsesbøjlen af, og skub den i den ønskede position, til den går i hak.

### Start trimmeren [fig. O1/O14]:



**FARE! Legemsbeskadigelse!**

Der er fare for kvæstelser, hvis produktet ikke standser, når starthåndtaget slippes.

→ Ignorer ikke sikkerhedsanordningerne eller kontakterne. F. eks. må du ikke fastgøre starthåndtaget til håndtaget.

Produktet har en dobbeltkontakt-sikkerhedsanordning (start-håndtag med sikkerhedsafbryder), som forhindrer, at man utilsigtet tænder produktet.

#### Start:

1. Sæt accuen i batteriåbningen , indtil det hørbart går i hak.
2. Hold i det ekstra håndtag med den ene hånd.
3. Hold hovedgrebet med den anden hånd, skub sikkerhedsafbryderen fremad, og træk i starthåndtaget .
- Trimmeren starter og accu-opladningsindikatoren vises i 5 sekunder.
4. Slip igen sikkerhedsafbryderen .

**BEMÆRK!** Undgå, at plastkniven og knivholderen kommer i kontakt med hårde genstande (mure, sten, hegn osv.) for at undgå, at plastkniven eller knivholderen slides eller knækker.

#### Stop:

1. Slip starthåndtaget .
- Trimmeren stopper.
2. Tryk på oplåsningsknappen , og tag accuen ud af accuholderen .

## 4. VEDLIGEHOLDELSE



**FARE! Legemsbeskadigelse!**

Risiko for snitlæsioner, såfremt produktet starter utilsigtet.

→ Vent, indtil plastkniven står stille, og tag accuen ud, før du vedligeholder produktet.

### Rens trimmeren [fig. M1]:



**FARE! Legemsbeskadigelse!**

Fare for kvæstelser og risiko for beskadigelse af produktet.

→ Produktet må ikke rengøres med vand eller med en vandstråle (især ikke under højtryk).

→ Må ikke renses med kemikalier samt benzin eller opløsningsmidler. Nogle af disse kan ødelægge vigtige kunststofdele.

### Ventilationsslidserne skal altid være rene.

1. Rengør luftslidserne med en blød børste (brug ikke en skruetrækker).
2. Rengør alle bevægelige dele efter brug. Fjern især græs og snavs fra sikkerhedsafdækningen .

### Rengøring af den genopladelige accu og accuopladeren:

Sørg for, at den genopladelige accu og accuopladerens overflader og kontakter altid er rene og tørre, før du tilslutter accuopladeren.

#### Brug ikke flydende vand.

- **Oplader:** Rengør kontakterne og plastikdelene med en blød, tør klud.
- **Accu:** Rengør af og til ventilationsslidserne og accuens tilslutninger med en blød ren og tør pensel.

## 5. OPBEVARING

### Afbrydelse af brugen:

Produktet skal opbevares utilgængeligt for børn.

1. Tag accuen ud.
2. Oplad accuen.
3. Rengør trimmeren, accuen og accu-opladeren (se 4. VEDLIGEHOLDELSE).

4. Opbevar trimmeren, accuen og opladeren på et tørt, lukket og frostsikret sted.

### Bortskaffelse:

(iht. Dir. 2012/19/EU)



Produktet må ikke bortskaffes via normalt husholdningsaffald. Det skal bortskaffes iht. de gældende lokale miljøforskrifter.

### VIGTIGT!

→ Bring produktet hen til en miljøstation i nærheden.

### Bortskaffelse af accuerne:



GARDENA accuen har lithium-ion-celler, som ikke må bortskaffes i normalt husholdningsaffald, når de ikke kan bruges mere.

Li-ion

### VIGTIGT!

→ Bring accuen hen til en miljøstation i nærheden.

1. Afład lithium-ion-cellerne helt (henvend dig til din GARDENA service).
2. Sikr lithium-ion-cellerne kontakter mod kortslutning.
3. Bortskaf lithium-ion-cellerne korrekt.

## 6. FEJLAFHJÆLPNING



**FARE! Legemsbeskadigelse!**

**Risiko for snitlæsioner, såfremt produktet starter utilsigtet.**

→ Vent, indtil plastkniven står stille, og tag accuen ud, før du afhjælper fejlen på produktet.

### Udskift plastkniven [fig. T1/T2]:



**FARE! Snitsår!**

→ Brug aldrig skæreelementer i metal eller reserve- og tilbehørsdele, som ikke er godkendt af GARDENA.

Hvis slidribben <sup>®</sup> ikke er synlig mere, skal knivholderen <sup>®</sup> udskiftes. Henvend dig til GARDENA Service.

Plastknivene må maks. nedslides til halv længde. Brug kun de originale GARDENA reserveknive RotorCut. Reserve-plastknivene fås hos din GARDENA-forhandler eller direkte hos din GARDENA-service.

- GARDENA reserveknive RotorCut for turbotrimmer Varenr. 5368

### Fjern plastkniven:

1. Vend trimmeren om.
2. Tryk enden af plastkniven lidt ned (A), skub plastkniven <sup>®</sup> indad gennem knivholderen <sup>®</sup> (B) og træk den ud.

### Sæt plastkniven i:

→ Skub den nye plastkniv <sup>®</sup> gennem knivholderens metalslids <sup>®</sup>, indtil forbindelsen hørbart går i hak (klik).

Når den nye plastkniv er sat rigtigt i, kan den nemt drejes.

Problem	Mulig årsag	Afhjælpning
Trimmeren skærer dårligt eller slet ikke	Plastkniven er slidt eller for kort.	→ Skift plastkniven ud.
	Plastkniven er knækket.	→ Skift plastkniven ud.
Trimmeren vibrerer stærkt	Plastkniven er alt for slidt og bringer ubalance.	→ Skift plastkniven ud.
	Knivholderen er slidt.	→ Udskift knivholderen.
Trimmeren kan ikke standses	Starthåndtaget har sat sig fast.	→ Tag accuen ud, og løsn starthåndtaget.
Trimmeren starter ikke eller stopper. LED <sup>Ⓢ</sup> blinker grønt [fig. 04]	Accuen er tom.	→ Oplad accuen.
Trimmeren starter ikke eller stopper. Fejl-LED <sup>Ⓢ</sup> lyser rødt [fig. 04]	Accuens temperatur ligger uden for det tilladte område.	→ Vent til accuens temperatur igen ligger mellem 0 °C – +45 °C.

Problem	Mulig årsag	Afhjælpning
Trimmeren starter ikke eller stopper. Fejl-LED <sup>Ⓢ</sup> lyser rødt [fig. 04]	Mellem accuens kontakter på trimmeren sidder der vanddråber eller fugt.	→ Fjern vanddråberne/fugten med en tør klud.
	Motoren er blokeret.	→ Fjern forhindringen. Start igen.
Trimmeren starter ikke eller stopper. Fejl-LED <sup>Ⓢ</sup> blinker rødt [fig. 04]	Produktet er defekt.	→ Henvend dig til GARDENA Service.
	Trimmeren starter ikke eller stopper. Fejl-LED <sup>Ⓢ</sup> lyser ikke [fig. 04]	Accuen er ikke sat rigtigt ind i holderen.
Opladning er ikke mulig. Accu-kontrollampen <sup>Ⓢ</sup> lyser konstant [fig. 03]	Accuen er defekt.	→ Udskift accuen.
	Produktet er defekt.	→ Henvend dig til GARDENA Service.
	Accuen er ikke sat (rigtigt) i.	→ Sæt accuen korrekt på opladeren.
Accu-kontrollampen <sup>Ⓢ</sup> lyser ikke [fig. 03]	Accuens kontakter er snævsede.	→ Rengør accuens kontakter (f.eks. ved flere gange at tage accuen ud og sætte den igen. Udskift evt. accuen).
	Accuens temperatur ligger uden for det tilladte område for opladning.	→ Vent til accuens temperatur igen ligger mellem 0 °C – +45 °C.
	Accuen er defekt.	→ Udskift accuen.
Accu-kontrollampen <sup>Ⓢ</sup> lyser ikke [fig. 03]	Opladerens stik er ikke sat (rigtigt) i.	→ Sæt stikket (fuldstændigt) i stikdåsen.
	Stikdåse, ledning eller oplader er defekt.	→ Kontroller netspændingen. Lad evt. GARDENA's service eller en af GARDENA autoriseret kontraktforhandler kontrollere opladeren.



**BEMÆRK:** Henvend dig til dit GARDENA Servicecenter i tilfælde af andre fejl. Reparationer må kun udføres af GARDENA Servicecentre eller af forhandlere, som er autoriseret af GARDENA.

## 7. TEKNISKE DATA

Accu-trimmer	Enhed	Værdi (Varenr. 14700)	Værdi (Varenr. 14701)
Nominal strøm	A	2,3	2,3
Nominal spænding	V (DC)	18	18
Skærebredde	cm	23	23
Omdrejningstal knivholderen	O/min.	9500	9500
Vægt (uden genopladelig accu)	kg	2,0	2,1
Lydtrykkniveau $L_{pA}^{1)}$	dB (A)	74	74
Usikkerhed $k_{pA}$		2,5	2,5
Lydeffektniveau $L_{WA}^{2)}$ målt/garanteret	dB (A)	83 / 85	86 / 88
Usikkerhed $k_{WA}$		1,6	1,8
Håndarmsvibration $a_{vhw}^{1)}$	m/s <sup>2</sup>	< 2,5	< 2,5
Usikkerhed $k_{vhw}$		1,5	1,5

Målemetode iht. <sup>1)</sup> EN 50636-2-91 <sup>2)</sup> RL 2000/14/EC



**BEMÆRK:** Den anførte vibrationsemissionsværdi blev målt iht. en standardiseret kontrolmetode og kan bruges til at sammenligne elektriske værktøjer med hinanden. Denne værdi kan også bruges til en foreløbig vurdering af eksponeringen. Vibrationsemissionsværdien kan variere under værktøjets virkelige anvendelse.

System-accu	Enhed	Værdi (Varenr. 14902) PBA 18V 2,0Ah W-B	Værdi (Varenr. 14903) PBA 18V 2,5Ah W-B
Accuspænding	V (DC)	18	18
Accukapacitet	Ah	2,0	2,5
Antal celler (li-ion)		5	5

Egnede POWER FOR ALL System accu-opladere: AL 18..CV.

Accu-oplader AL 1810 CV P4A	Enhed	Værdi (Varenr. 14900)
Netspænding	V (AC)	220 – 240
Netfrekvens	Hz	50 – 60

Accu-oplader AL 1810 CV P4A	Enhed	Værdi (Varenr. 14900)
Nominel styrke	W	26
Accu-opladningsspænding	V (DC)	18
Maks. accu-opladningsstrøm	mA	1000
Accuens opladningstid 80% / 97 – 100% (ca.)		
PBA 18V 2,0Ah W-B	min.	96 / 124
PBA 18V 2,5Ah W-B	min.	120 / 154
PBA 18V 4,0Ah W-C	min.	192 / 244
Tilladt temperaturområde for opladning	°C	0 – 45
Vægt i overensstemmelse med EPTA-Procedure 01:2014	kg	0,17
Kapslingsklasse		□ / II

Egnede POWER FOR ALL System accuer: PBA 18V.

## 8. TILBEHØR

<b>GARDENA Reserveknive RotorCut for turbotrimmer</b>	Til udskiftning af brugte plastknive.	<b>Varenr. 5368</b>
<b>GARDENA Reserve knivholder</b>	Fås hos GARDENA servicecenter.	
<b>GARDENA Hjul sæt til trimmer (kun til varenr. 14701)</b>	Til nem klipning af plænekanter.	<b>Varenr. 9880</b>
<b>GARDENA System accu PBA 18V/45 P4A PBA 18V/72 P4A</b>	Accu til ekstra brug eller til udskift.	<b>Varenr. 14903</b> <b>Varenr. 14905</b>
<b>GARDENA Accu-hurtigoplader AL 1830 CV P4A</b>	Til hurtig opladning af POWER FOR ALL System accuer PBA 18V..W-..	<b>Varenr. 14901</b>

## 9. SERVICE/GARANTI

### Service:

Kontakt venligst adressen på bagsiden.

### Garantierklæring:

I tilfælde af et garantikrav pålægges du ikke nogen gebyrer for de leverede tjenester.

GARDENA Manufacturing GmbH giver 2 års garanti fra det første køb hos forhandleren for alle originale og nye GARDENA produkter, hvis produkterne udelukkende er brugt privat. Denne producentgaranti gælder ikke for produkter, som er købt på et andenhåndsmarked. Denne garanti omfatter alle væsentlige mangler på produktet, som skyldes materiale- eller fabriktionsfejl. Denne garanti opfyldes ved at levere et fuldt funktionelt erstatningsprodukt eller ved reparation af de defekte produkt sendes til os gratis. Vi forbeholder os ret til at vælge mellem disse muligheder. Denne service er underlagt følgende bestemmelser:

- Produktet blev brugt til sin tilsigtede anvendelse i henhold til anbefalingerne i betjeningsvejledningen.
- Hverken køberen eller en tredjemand har forsøgt at åbne eller reparere produktet.
- Vedrørende driften blev der kun brugt originale GARDENA reservedele og sliddele.
- Forelæggelse af købsdokumentationen.

Normal slidage på dele og komponenter (eksempelvis på knive, knivfastgørelsesdele, turbiner, lamper, kile- og tandrem, hjul, luftfiltre, tændrør), optiske forandringer, samt slid- og forbrugsdele dækkes ikke af garantien.

Denne producentgaranti er begrænset til reserveleverance og reparation efter de nævnte betingelser. Andre krav over for os som producent, for eksempel om skadeserstatning, begrundes ikke i producentgarantien. Denne producentgaranti berører naturligvis **ikke** de eksisterende juridiske og kontraktmæssige krav over for forhandleren/sælgeren.

Producentgarantien er omfattet af Forbundsrepublikkens Tysklands lovgivning.

I tilfælde af garanti bedes du sende det defekte produkt retur sammen med en kopi af kassebonen og en beskrivelse af fejlen. Send det tilstrækkeligt frankeret til GARDENA serviceadresse.

### Sliddele:

Plastkniven og knivholderen er sliddele og dermed undtaget fra garantien.



<p><b>DE Produkthaftung</b> Wir weisen ausdrücklich darauf hin, dass wir in Übereinstimmung mit dem Produkthaftungsgesetz nicht für Schäden haften, die durch unsere Produkte entstehen, wenn diese unsachgemäß und nicht durch einen von uns autorisierten Servicepartner repariert wurden oder wenn keine Original GARDENA Teile oder von uns zugelassene Teile verwendet wurden.</p>
<p><b>EN Product liability</b> In accordance with the German Product Liability Act, we hereby expressly declare that we accept no liability for damage incurred from our products where said products have not been properly repaired by a GARDENA-approved service partner or where original GARDENA parts or parts authorised by GARDENA were not used.</p>
<p><b>FR Responsabilité</b> Conformément à la loi relative à la responsabilité du fait des produits défectueux, nous déclarons expressément par la présente que nous déclinons toute responsabilité pour les dommages résultant de nos produits, si lesdits produits n'ont pas été correctement réparés par un partenaire d'entretien agréé GARDENA ou si des pièces d'origine GARDENA ou des pièces agréées GARDENA n'ont pas été utilisées.</p>
<p><b>NL Productaansprakelijkheid</b> Conform de Duitse wet inzake productaansprakelijkheid verklaren wij hierbij uitdrukkelijk dat wij geen aansprakelijkheid aanvaarden voor schade ontstaan uit onze producten waarbij deze producten niet zijn gerepareerd door een GARDENA-erkende servicepartner of waarbij geen originele GARDENA-onderdelen of onderdelen die door GARDENA zijn goedgekeurd zijn gebruikt.</p>
<p><b>SV Produktansvar</b> I enlighet med tyska produktansvarslagar förklarar vi härmed uttryckligen att vi inte åtar oss något ansvar för skador som orsakas av våra produkter där produkterna inte har genomgått korrekt reparation från en GARDENA-godkänd servicepartner eller där originaldelar från GARDENA eller delar godkända av GARDENA inte använts.</p>
<p><b>DA Produktansvar</b> I overensstemmelse med den tyske produktansvarslav erklærer vi hermed udtrykkeligt, at vi ikke påtager os noget ansvar for skader på vores produkter, hvis de pågældende produkter ikke er blevet repareret korrekt af en GARDENA-godkendt servicepartner, eller hvor der ikke er brugt originale GARDENA-reservedele eller godkendte reservedele fra GARDENA.</p>
<p><b>FI Tuotevastuu</b> Saksan tuotevastuulain mukaisesti emme ole vastuussa laitteiden vaurioista, jos korjauksia ei ole tehnyt GARDENAn hyväksymä huoltoliike tai jos niiden syynä on muiden kuin alkuperäisten GARDENA-varaosien tai GARDENAn hyväksymien varaosien käyttö.</p>
<p><b>IT Responsabilità del prodotto</b> In conformità con la Legge tedesca sulla responsabilità del prodotto, con la presente dichiariamo espressamente che decliniamo qualsiasi responsabilità per danni causati dai nostri prodotti qualora non siano stati correttamente riparati presso un partner di assistenza approvato GARDENA o laddove non siano stati utilizzati ricambi originali o autorizzati GARDENA.</p>
<p><b>ES Responsabilidad sobre el producto</b> De acuerdo con la Ley de responsabilidad sobre productos alemana, por la presente declaramos expresamente que no aceptamos ningún tipo de responsabilidad por los daños ocasionados por nuestros productos si dichos productos no han sido reparados por un socio de mantenimiento aprobado por GARDENA o si no se han utilizado piezas originales GARDENA o piezas autorizadas por GARDENA.</p>
<p><b>PT Responsabilidade pelo produto</b> De acordo com a lei alemã de responsabilidade pelo produto, declaramos que não nos responsabilizamos por danos causados pelos nossos produtos, caso os tais produtos não tenham sido devidamente reparados por um parceiro de assistência GARDENA aprovado ou se não tiverem sido utilizadas peças GARDENA originais ou peças autorizadas pela GARDENA.</p>
<p><b>PL Odpowiedzialność za produkt</b> Zgodnie z niemiecką ustawą o odpowiedzialności za produkt, niniejszym wyraźnie oświadczamy, że nie ponosimy żadnej odpowiedzialności za szkody poniesione na skutek użytkowania naszych produktów, w przypadku gdy naprawa tych produktów nie była odpowiednio przeprowadzana przez zatwierdzonego przez firmę GARDENA partnera serwisowego lub nie stosowano oryginalnych części GARDENA albo części autoryzowanych przez tę firmę.</p>
<p><b>HU Termékszavatosság</b> A németországi termékszavatossági törvénnyel összhangban ezennel nyomatékosan kijelentjük, hogy nem vállalunk felelősséget a termékeinkben keletkezett olyan károkért, amelyek valamely GARDENA által jóváhagyott szervizpartner által nem megfelelően végzett javításból adódtak, vagy amely során nem eredeti GARDENA alkatrészeket vagy a GARDENA által jóváhagyott alkatrészeket használtak fel.</p>
<p><b>CS Odpovědnost za výrobek</b> V souladu s německým zákonem o odpovědnosti za výrobek tímto výslovně prohlašujeme, že nepřijímáme žádnou odpovědnost za poškození vzniklá na našich výrobcích, kdy zmíněné výrobky nebyly řádně opraveny schváleným servisním partnerem GARDENA nebo kdy nebyly použity originální náhradní díly GARDENA nebo náhradní díly autorizované společností GARDENA.</p>
<p><b>SK Zodpovednosť za produkt</b> V súlade s nemeckými právnymi predpismi upravujúcimi zodpovednosť za výrobok týmto výslovné prehlasujeme, že nenesieme žiadnu zodpovednosť za škody spôsobené našimi výrobkami, v prípade ktorých neboli náležite opravy vykonané servisným partnerom schváleným spoločnosťou GARDENA alebo neboli použité diely spoločnosti GARDENA alebo diely schválené spoločnosťou GARDENA.</p>
<p><b>EL Ευθύνη προϊόντος</b> Σύμφωνα με τον γερμανικό νόμο περί Ευθύνης για τα Προϊόντα, με το παρόν δηλώνουμε ρητώς ότι δεν αποδεχόμαστε καμία ευθύνη για τυχόν ζημιές που προκύπτουν από τα προϊόντα μας εάν αυτά δεν έχουν επισκευαστεί ουστά από κάποιον εγκεκριμένο συνεργάτη επισκευών της GARDENA ή εάν δεν έχουν χρησιμοποιηθεί αυθεντικά εξαρτήματα GARDENA ή εξαρτήματα εγκεκριμένα από την GARDENA.</p>
<p><b>SL Odgovornost proizvajalca</b> V skladu z nemškimi zakoni o odgovornosti za izdelke, izrecno izjavljajo, da ne sprejemamo nobene odgovornosti za škodo, ki jo povzročijo naši izdelki, če teh niso ustrezno popravili GARDENINI odobreni servisni partnerji ali pri tem niso bili uporabljeni originalni GARDENINI nadomestni deli ali GARDENINIMI homologiranimi nadomestnimi deli.</p>
<p><b>HR Pouzdanost proizvoda</b> Sukladno njemačkom zakonu o pouzdanosti proizvoda, ovime izričito izjavljujemo kako ne prihvaćamo nikakvu odgovornost za oštećenja na našim proizvodima nastala uslijed neispravnog popravka od strane servisnog partnera kojeg odobrava GARDENA ili uslijed nekorištenja originalnih GARDENA dijelova ili dijelova koje odobrava GARDENA.</p>
<p><b>RO Răspunderea pentru produs</b> În conformitate cu Legea germană privind răspunderea pentru produs, declarăm în mod expres prin prezentul document că nu acceptăm nicio răspundere pentru defecțiunile suferite de produsele noastre atunci când acestea nu au fost reparate în mod corect de un atelier de service partener, aprobat de GARDENA, sau când nu au fost utilizate piese GARDENA originale sau piese autorizate de GARDENA.</p>
<p><b>BG Отговорност за вреди, причинени от стоки</b> Съгласно германския Закон за отговорността за вреди, причинени от стоки, с настоящото изрично декларираме, че не носим отговорност за щети, причинени от нашите продукти, ако те не са били правилно ремонтирани от одобрен от GARDENA сервис или ако не са използвани оригинални части на GARDENA или части, одобрени от GARDENA.</p>
<p><b>ET Tootevastutus</b> Vastavalt Saksamaa tootevastutusseadusele deklareerime käesolevaga selgesõnaliselt, et me ei kanna mingisugust vastutust meie toodetest tingitud kahjude eest, kui need tooted ei ole korrektselt parandatud GARDENA heakskiidetud hoolduspartneri poolt või kui parandamisel ei ole kasutatud GARDENA originaalosi või GARDENA volitatud osi.</p>
<p><b>LT Gaminio patikimumas</b> Mes aiškiai pareiškiame, kad, atsižvelgiant į Vokietijos gaminių patikimumo įstatymą, nepriisiame atsakomybės dėl bet kokios žalos, patirtos dėl mūsų gaminių, jeigu jie buvo netinkamai taisomi arba jų dalys buvo pakeistos neoriginaliomis GARDENA dalimis ar nepatvirtintomis dalimis, arba jeigu remonto darbai buvo atliekami ne GARDENA techninės priežiūros centro specialistų.</p>
<p><b>LV Atbildība par produkcijas kvalitāti</b> Saskaņā ar Vācijas likumu par atbildību par produkcijas kvalitāti ar šo mēs paziņojam, ka neuzņemamies atbildību par bojājumiem, kas radušies, lietojot mūsu izstrādājumu, kuru remontu nav veicis uzņēmuma GARDENA apstiprināts apkopes partneris vai kuru remontam netika izmantotas oriģinālās GARDENA detaļas vai detaļas, kuru lietošanu apstiprinājis uzņēmums GARDENA.</p>

<p><b>DE EU-Konformitätserklärung</b> Der Unterzeichnende bestätigt als Bevollmächtigter des Herstellers, der GARDENA Germany AB, PO Box 7454, S-103 92, Stockholm, Schweden, dass das (die) nachfolgend bezeichnete(n) Geräte(e) in der von uns in Verkehr gebrachten Ausführung die Anforderungen der harmonisierten EU-Richtlinien, EU-Sicherheitsstandards und produktspezifischen Standards erfüllen/erfüllen. Bei einer nicht mit uns abgestimmten Änderung des (der) Geräte(s) verliert diese Erklärung ihre Gültigkeit.</p>	<p><b>HU EU megfeleléségi nyilatkozat</b> Az alulírott, a GARDENA Germany AB, Pf. 7454, S-103 92, Stockholm, Svédország megbízotti minőségében megerősíti, hogy az általunk alábbi kivitelben forgalomba hozott, lent nevezett eszköz(ök) megfelel(nek) az unióis irányelvek és szabványokhoz nemzeti előírások követelményeinek, az EU biztonsági szabványainak és a konkrét termékre vonatkozó szabványoknak. Az eszköz(ök)nek velünk megegyeztetett módosítása esetén ez a nyilatkozat érvényét veszti.</p>
<p><b>EN EC Declaration of Conformity</b> The undersigned hereby certifies as the authorized representative of the manufacturer, GARDENA Germany AB, PO Box 7454, S-103 92, Stockholm, Sweden, that when leaving our factory, the unit(s) indicated below is/are in accordance with the harmonised EU guidelines, EU standards of safety and product specific standards. This certificate becomes void if the unit(s) is/are modified without our approval.</p>	<p><b>CS EU prohlášení o shodě</b> Podpisem osoba plnomocněná výrobcem GARDENA Germany AB, PO Box 7454, S-103 92, Stockholm, Švédsko potvrzuje, že v následujícím uvedený(-é) přístroj(-e) v provedení námi uvedeném na trh splňuje/splní požadavky směrnice EU, bezpečnostních norem EU a norem specifických pro výrobek. V případě změny přístroje(-ů), která s námi nebyla dohodnuta, ztrácí toto prohlášení svou platnost.</p>
<p><b>FR Déclaration de conformité CE</b> Le soussigné déclare, en tant que mandataire du fabricant, la GARDENA Germany AB, PO Box 7454, S-103 92, Stockholm, Suède, que le/les produit(s) ci-dessous est/sont conforme(s) aux prescriptions des directives européennes énoncées ci-après et conforme aux règles de sécurité et autres règles qui lui sont applicables dans le cadre de l'Union européenne. Toute modification portée sur ce(s) produit(s) sans l'accord express de notre part supprime la validité de ce certificat.</p>	<p><b>SK EÚ vyhlásenie o zhode</b> Dolú podpísaný potvrdzuje, ako splnomocnený zástupca výrobcu, GARDENA Germany AB, PO Box 7454, S-103 92, Stockholm, Švédsko, že ďalej označené zariadenie /a/ vo vyhotovení uvedenom na trh spĺňa/jú požiadavky harmonizovaných smerníc EÚ, bezpečnostných štandardov EÚ a predpisov, špecifických pre dané výrobky. Pri zmene zariadenia/zariadení, ktorá nebola odsúhlasená našou spoločnosťou, stráca toto vyhlásenie platnosť.</p>
<p><b>NL EU-conformiteitsverklaring</b> De ondergetekende bevestigt als gevolmachtigde van de fabrikant, GARDENA Germany AB, PO Box 7454, S-103 92, Stockholm, Zweden, dat het/de onderstaand vermelde apparaat/apparaten in de door ons in de handel gebrachte uitvoering voldeet/voldoeden aan de eisen van de geharmoniseerde EU-richtlijnen, EU-veiligheidsnormen en productspecifieke normen. Bij een niet met ons afgestemde verandering van het apparaat/de apparaten verliest deze verklaring haar geldigheid.</p>	<p><b>EL Δήλωση συμμόρφωσης ΕΕ</b> Ο υπογεγραμμένος βεβαιώνει ως πληρεξούσιος του κατασκευαστή, της εταιρείας GARDENA Germany AB, T.Θ. 7454, S-103 92, Στοκχόλμη, Σουηδία, ότι (οι) παρακάτω αναφερόμενη(ς) συσκευή(ς) στην έκδοσή που τίθεται από εμάς σε κυκλοφορία πληροί/πληρούν τις απαιτήσεις των ευρωπαϊκών οδηγιών της ΕΕ, προτύπων ασφαλείας της ΕΕ και των ειδικών για το προϊόν προτύπων. Σε περίπτωση τροποποίησης της (των) συσκευή(ών) χωρίς προηγούμενη συνεννόηση με τη εταιρεία μας παύει να ισχύει η δήλωση.</p>
<p><b>SV EU-försäkran om överensstämmelse</b> Undertecknad intygar som befulldäktad företrädare för tillverkaren, GARDENA Germany AB, PO Box 7454, S-103 92, Stockholm, Sverige, att nedan angiven apparat/nedan angivna apparater i det utförande vi har släppt på marknaden, uppfyller förordningarna i de harmoniserade EU-direktiv, EU-säkerhetsstandarderna och de produktspecifika standarderna. Denna försäkran upphör att gälla vid en ändring av apparaten/apparaterna som inte har stämts av med oss.</p>	<p><b>SL Izjava EU o skladnosti</b> Spodaj podpisani kot pooblaščenec proizvajalca GARDENA Germany AB, PO Box 7454, S-103 92, Stockholm, Švedska, potrjuje, da v nadaljevanju označene naprave v izvedbi, v kakršni smo jih dali v promet, izpolnjuje zahteve usklajenih direktiv EU, varnostnega standarda EU in standardov, ki veljajo za posamezne izdelke. V primeru spremembe naprave, ki ni usklajena z nami, ta izjava neha veljati.</p>
<p><b>DA EU-overensstemmelseserklæring</b> Underskriveren bekræfter som fuldmægtig for producenten, GARDENA Germany AB, PO Box 7454, S-103 92, Stockholm, Sverige, at det (de) efterfølgende betegnede apparat(er) i den af os markedsførte udførelse opfylder kravene i de harmoniserede EU-direktiver, EU-sikkerhedsstandarder og produktspecifikke standarder. Foretages en ændring af apparatet/apparatene, der ikke er aftalt med os, mister denne erklæring sin gyldighed.</p>	<p><b>HR EU izjava o sukladnosti</b> Dolje potpisani kao ovlaštenik proizvođača, tvrtke GARDENA Germany AB, PO Box 7454, S-103 92, Stockholm, Švedska, potvrđujem da niže navedeni uređaj(i) odgovarajuće izvedbe koji/koje smo iznijeli na tržište ispunjavaju kriterije uskladenih direktiva EU i sigurnosnih standarda EU kao i standarda koji se tiču proizvoda. Ova izjava gubi valjanost u slučaju izmjena uređaja koje nisu prethodno ugovorene s nama.</p>
<p><b>FI EU-vaatimustenmukaisuusvakuutus</b> Allekirjoittanut vahvistaa valmistajan, GARDENA Germany AB, PO Box 7454, S-103 92, Tukholma, Ruotsi, vakuuttamansa henkilöä, että seuraavaa laite täyttää/ seuraavat laitteet täyttävät meidän toimittamassa mallissa yhdenmukaistetujen EU-direktiivien, EU-tuoteturvallisuusmääräysten ja tuotekohtaisen standardien vaatimukset. Laitteen/ laitteiden muutoksissa, joista ei ole sovittu meidän kanssamme, menettää tämä selvitys voimassolonsa.</p>	<p><b>RO Declarație de conformitate UE</b> Semnatarul, în calitate sa de împuternicit al producătorului GARDENA Germany AB, PO Box 7454, S-103 92, Stockholm, Suedia, confirmă că aparatul (aparatele) descrise în cele ce urmează, în execuția pusă de noi pe piață îndeplinesc cerințele directivei armonizate UE, ale standardelor de siguranță UE și ale standardelor specifice produsului. În cazul modificării fără aprobarea noastră prealabilă a aparatului (aparatoarelor), această declarație își pierde valabilitatea.</p>
<p><b>IT Dichiarazione di conformità UE</b> Il sottoscritto, in quanto soggetto autorizzato dal produttore, GARDENA Germany AB, PO Box 7454, S-103 92, Stoccolma, Svezia, dichiara che l'apparecchio/gli apparecchi di seguito denominato/i, nella versione da noi immessa in commercio, soddisfa/ no i requisiti delle direttive UE armonizzate, degli standard europei e degli standard specifici per il prodotto. La presente dichiarazione perde di validità in caso di modifica dell'apparecchio/degli apparecchi non concordata con noi.</p>	<p><b>BG ЕС-Декларация за съответствие</b> Долноподписаният удостоверява като пълномощник на производителя GARDENA Germany AB, PO Box 7454, S-103 92, Стокхолм, Швеция, че по-долу описаният(ите) уред(и) във варианта на изпълнение пунат от нас на пазара изпълнява/ изпълняват изискванията на хармонизираните ЕС-директиви, ЕС-норми за безопасност и специфичните норми за продукцията. В случай на промяна на уред(ите), която не е съгласувана с нас, тази декларация губи своята валидност.</p>
<p><b>ES Declaración de conformidad de la UE</b> El firmante confirma, en calidad de apoderado del fabricante GARDENA Germany AB, PO Box 7454, S-103 92 Estocolmo (Suecia), que el/ los aparato(s) mencionado(s) a continuación cumple(n), en la versión lanzada al mercado por nuestra empresa, los requisitos de las directivas de la UE armonizadas, los estándares de seguridad de la UE y los estándares específicos del producto. La presente declaración perderá su validez si se modifica(n) el/ los aparato(s) sin previa aprobación por nuestra parte.</p>	<p><b>ET EL-i vastavusdeklaratsioon</b> Allkirjutanuna kinnitab tootja, GARDENA Germany AB, PO Box 7454, S-103 92, Stockholm, Rootsi, poolt volitatud isikuna, et järgnevalt nimetatud seade (seadmed) täidab (täidavad) meid poolt turule toodud versiooni kuul harmoniseeritud EL-i direktiivide, EL-i ohutusstandardite ja tootepühiste standardite nõuded. Seadme (seadmete) meiega kooskõlastamata muudatuse tegemise korral kaotab käesolev deklaratsioon oma kehtivuse.</p>
<p><b>PT Declaração CE de Conformidade</b> O abaixo-assinado, na qualidade de representante do fabricante, GARDENA Germany AB, PO Box 7454, S-103 92, Stockholm, Schweden, confirma que o(s) aparelho(s) a seguir designado(s) no modelo lançado por nós no mercado cumpre/ cumprem os requisitos das diretivas UE harmonizadas, as normas de segurança UE e as normas específicas para estes produtos. Esta declaração perde a sua validade se forem realizadas alterações no(s) aparelho(s) sem o nosso consentimento.</p>	<p><b>LT ES atitikties deklaracija</b> Pasirašantis, kaip gamintojo, GARDENA Germany AB, PO Box 7454, S-103 92, Stokholmas, Švedija, įgaliotasis atstovas patvirtina, kad žemiau nurodyti(-ų) prietaisai(-ų) modeliai, kurie buvo pagaminti mūsų gamykloje, atitinka darniąsias ES direktyvas, ES saugumo standartus ir specifinius gaminių standartus. Atitikis bet koki prietaisui(-ų) pakeitimui, kuris nėra suderintas su mumis, ši deklaracija praranda galiojimą.</p>
<p><b>PL Deklaracja zgodności UE</b> Nижєj podpisany potwierdza jako upoważniony przedstawiciel producenta, spółki GARDENA Germany AB, PO Box 7454, S-103 92, Stokholm, Szwecja, że określone poniżej urządzenie/-nia w wersji wprowadzonej przez nas do obrotu spełnia/ -niają wymogi zharmonizowanych dyrektyw UE, norm bezpieczeństwa UE oraz norm dotyczących konkretnych produktów. Niniejsza deklaracja traci ważność w przypadku wprowadzania niezgodnych z nami zmian urządzenia/-ń.</p>	<p><b>LV ES atbilstības deklarācija</b> Lēmā parakstījisies persona kā ražotāja, GARDENA Germany AB, PO Box 7454, S-103 92, Stokholma, Zviedrija, pilnvarotais pārstāvis apstiprina, ka tālāk norādītā(-s) ierīcē(-s) izpildījuma, kādā mēs to (tās) esam laidīši tirgū, atbilst skaidrotajām ES direktīvajām, ES drošības standartiem un konkrētajām produktām noteiktajiem standartiem. Ierīcē(-s) veicot ar mums nesaskaņotas izmaiņas, šī deklarācija zaudē savu spēku.</p>

<p>Produktbezeichnung: Description of the product: Désignation du produit: Beschrijving van het product: Beskrivning av produkten: Beskrivelse af produktet: Tuotteen kuvaus: Descrizione del prodotto: Description of the product: Descrição do produto: Opis produktu: A termék leírása: Popis výrobku: Popis produktu: Περιγραφή του προϊόντος: Opis izdelka: Opis proizvoda: Descrierea produsului: Описание на продукта: Toote kirjeldus: Gaminio aprašas: Izstrādājuma apraksts:</p>	<p><b>Akku-Trimmer</b> <b>Battery Trimmer</b></p>	<p>Harmonisierte EN-Normen / Harmonised EN: <b>EN ISO 12100</b> <b>EN 60335-1</b> <b>EN 50636-2-91</b></p>	<p>Ladegerät/ Charger: <b>EN 60335-2-29</b></p>
<p>Produkttyp: Product type: Type de produit: Producttype: Producttype: Producttype: Tuotetyyppi: Típo adi prodotto: Tipo de producto: Tipo de produto: Typ produktu:</p>	<p>Terméktípus: Druh výrobku: Typ produktu: Τύπος προϊόντος: Vrsta izdelka: Vrsta proizvoda: Tip produs: Тип продукта: Tootetüüp: Gaminio tipas: Produkta veids:</p>	<p>Artikelnummer: Article number: Référence: Ljudnivå: Støjniveau: Ånitaso: Livello acustico: Nivel de ruido: Nivel de ruido: Poziom hałas: Zajszint: Hladina hluku:</p>	<p>Schall-Leistungspegel: Noise level: Niveau sonore / Geluidsniveau: Ljudnivå: Støjniveau: Ånitaso: Livello acustico: Nivel de ruido: Nivel de ruido: Poziom hałas: Zajszint: Hladina hluku:</p>
<p><b>EasyCut 23/18V P4A</b> <b>ComfortCut 23/18V P4A</b></p> <p>EU-Richtlinien: EC-Directives: Directives CE: EG-richtlijnen: EU-direktiv: EF-direktiver: EY-direktiivit: Direttive UE: Directiva CE: Diretivas CE: Dyrektywy WE: EK-irányelvek: Predpisy ES: Smernice EÚ: Οδηγίες EK: Direktive EU: EC direktive: Directive CE: Директиви на EO: EU direktiivid:</p>	<p>14700 14701</p> <p>Hinterlegte Dokumentation: GARDENA Technische Dokumentation, M. Kugler, 89079 Ulm</p> <p>Deposited Documentation: GARDENA Technical Documentation, M. Kugler, 89079 Ulm</p> <p>Documentation déposée: Documentation technique GARDENA, M. Kugler, 89079 Ulm</p>	<p>Cikkszámok: Objednací číslo: Objednávacie číslo: Κωδικός είδους: Številka izdelka: Kataloški broj: Cod article: Artiklu numer: Artiklinummer: Número de referência: Dahies numeris: Numer katalogowy:</p> <p>Konformitätsbewertungsverfahren: Nach 2000/14/EG Art. 14 Anhang VI</p> <p>Conformity Assessment Procedure: according to 2000/14/EC Art.14 Annex VI</p> <p>Procédure d'évaluation de la conformité: Selon 2000/14/CE art. 14 Annexe VI</p>	<p>Anbringungsjaar der CE-Kennzeichnung: Year of CE marking: Année d'apposition du marquage CE: Installatiejaar van de CE-aanduiding: Märkningsår: CE-Mærkningsår: CE-merkin kiinnitysvuosi: Anno di applicazione della certificazione CE: Colocación del distintivo CE: Ano de marcação pela CE: Rok nadania oznakowania CE:</p> <p>14700 14701</p> <p>Der Bevollmächtigte Authorised representative Le mandataire De gevolmachtigde Auktoriserad representant Autoriseret repræsentant Valtuutettu edustaja Persona delegata La persona autorizada O representante Pelnomocnik Meghatalmazott Splnomocnenec Splnomocnený O εξουσιοδοτημένος Pooblaščenec Ovlaštena osoba Conducerea tehnică Упълномощен Volitatud esindaja Igalotaisis atstovas Pilnvarotā persona</p> <p><i>Reinhard Pompe</i> <b>Reinhard Pompe</b> Vice President</p>

**Deutschland / Germany**

GARDENA  
Manufacturing GmbH  
Central Service  
Hans-Lorenser-Straße 40  
D-89079 Ulm  
Produktfragen:  
(+49) 731 490-123  
Reparaturen:  
(+49) 731 490-290  
service@gardena.com  
http://www.gardena.com

**Albania**

KRAFT SHPK  
Autostrada Tirane-Durres  
Km 7  
1051 Tirane

**Argentina**

ROBERTO C. RUMBO S.R.L.  
Predio Norlog  
Lote 7  
Benavidez. ZC:1621  
Buenos Aires  
ventas@rumbosrl.com.ar

**Australia**

Husqvarna Australia Pty. Ltd.  
Locked Bag 5  
Central Coast BC  
NSW 2252  
Phone: (+61) (0) 2 4352 7400  
customer.service@  
husqvarna.com.au

**Austria / Österreich**

Husqvarna Austria GmbH  
Industriezeile 36  
4010 Linz  
Tel.: (+43) 732 77 01 01-485  
service.gardena@  
husqvarnagroup.com

**Azerbaijan**

Firm Progress  
a. Aliyev Str. 26A  
1052 Baku

**Belarus**

Private Enterprise  
"Master Garden"  
Minsk  
Sharangovich str., 7a  
Phone: (+375) 17 257-00-33  
Mob.: (+375) 29 676-16-09  
mg@mastergarden.by

**Belgium**

Husqvarna Belgium nv  
Gardena Division  
Leuvensesteenweg 542  
Planet II E  
1930 Zaventem  
België

**Bosnia / Herzegovina**

SILK TRADE d.o.o.  
Industrijska zona Bukva bb  
74260 Tešanj

**Brazil**

Husqvarna do Brasil Ltda  
Av. Francisco Matarazzo,  
1400 - 19º andar  
São Paulo - SP  
CEP: 05001-903  
Tel: 0800-112252  
marketing.br.husqvarna@  
husqvarna.com.br

**Bulgaria**

AGROLAND България АД  
бул. 8 Декември, №13  
Офис 5  
1700 Студентски град  
София  
Тел.: (+359) 2466 69 10  
info@agroland.eu

**Canada / USA**

GARDENA Canada Ltd.  
100 Summerlea Road  
Brampton, Ontario L6T 4X3  
Phone: (+1) 905 792 93 30  
info@gardenacanada.com

**Chile**

REPRESENTACIONES  
JCE S.A.  
Av. Del Valle Norte 857,  
Piso 4  
Santiago RM  
Phone: (+56) 2 24142560  
contacto@jce.cl

**China**

Husqvarna (Shanghai)  
Management Co., Ltd.  
富世华 (上海) 管理有限公司  
3F, Benq Square B,  
No207, Song Hong Rd.,  
Chang Ning District,  
Shanghai  
PRC. 200335  
上海市长宁区淞虹路207号明  
基广场B座3楼, 邮编: 200335

**Colombia**

Husqvarna Colombia S.A.  
Calle 18 No. 68 D-31, zona  
Industrial de Montevideo  
Bogotá, Cundinamarca  
Tel. 571 2922700 ext. 105  
jairo.salazar@  
husqvarna.com.co

**Costa Rica**

Compania Exim  
Euroiberoamericana S.A.  
Los Colegios, Moravia,  
200 metros al Sur del Colegio  
Saint Francis - San José  
Phone: (+506) 297 68 83  
exim\_euro@racsa.co.cr

**Croatia**

Husqvarna Austria GmbH  
Industriezeile 36  
4010 Linz  
Tel.: (+43) 732 77 01 01-485  
service.gardena@  
husqvarnagroup.com

**Cyprus**

Med Marketing  
17 Digeni Akrita Ave  
P.O. Box 27017  
1641 Nicosia

**Czech Republic**

Husqvarna Česko s.r.o.  
Türkova 2319/5b  
149 00 Praha 4 - Chodov  
Bezplatná infolinka:  
800 100 425  
servis@cz.husqvarna.com

**Denmark**

GARDENA DANMARK  
Lejrvvej 19, st.  
3500 Værløse  
Tlf.: (+45) 7026 4770  
husqvarna@husqvarna.dk  
www.gardena.com/dk

**Dominican Republic**

BOSQUESA, S.R.L  
Carretera Santiago Licey  
Km. 5 ½  
Esquina Copal II.  
Santiago  
Dominican Republic  
Phone: (+809) 736-0333  
joserbosquesa@claro.net.do

**Ecuador**

Husqvarna Ecuador S.A.  
Arupos E1-181 y 10 de  
Agosto Quito, Pichincha  
Tel. (+593) 22800739  
francisco.jacome@  
husqvarna.com.ec

**Estonia**

Husqvarna Eesti OÜ  
Valdeku 132  
EE-11216 Tallinn  
info@gardena.ee

**Finland**

Oy Husqvarna Ab  
Gardena Division  
Lautatarhankatu 8 B/PL 3  
00581 HELSINKI  
www.gardena.fi

**France**

Husqvarna France  
9/11 Allée des pierres mayettes  
92635 Gennevilliers Cedex  
France  
http://www.gardena.com/fr  
N° AZUR: 0 810 00 78 23  
(Prix d'un appel local)

**Georgia**

Transporter LLC  
113b Belialshvili street  
0159 Tbilisi, Georgia

**Great Britain**

Husqvarna UK Ltd  
Preston Road  
Aycliffe Industrial Park  
Newton Aycliffe  
County Durham  
DL5 6UP  
info.gardena@  
husqvarna.co.uk

**Greece**

Π. ΠΑΠΑΔΟΠΟΥΛΟΣ ΑΕΒΕ  
Λεωφ. Αθηνών 92  
Αθήνα  
T.K.104 42  
Ελλάδα  
Τηλ. (+30) 210 51 93 100  
info@papadopoulos.com.gr

**Hungary**

Husqvarna Magyarország Kft.  
Ezred u. 1-3  
1044 Budapest  
Telefon: (+36) 1 251-4161  
vevoszolgalat.husqvarna@  
husqvarna.hu

**Iceland**

BYKO ehf.  
Bildshöfoa 20  
110 Reykjavik

**Ireland**

Husqvarna UK Ltd  
Preston Road  
Aycliffe Industrial Park  
Newton Aycliffe  
County Durham  
DL5 6UP  
info.gardena@  
husqvarna.co.uk

**Italy**

Husqvarna Italia S.p.A.  
Via Santa Vecchia 15  
23868 VALMADRERA (LC)  
Phone: (+39) 0341.203.111  
assistenza.italia@  
it.husqvarna.com

**Japan**

Husqvarna Zenoah Co., Ltd.  
1-9 Minamidai  
Kawagoe  
350-1165 Saitama  
gardena-jp@  
husqvarnagroup.com

**Kazakhstan**

LAMED Ltd.  
155/1, Tazhibayevoy Str.  
050060 Almaty  
IP Schmidt  
Abayavenue 3B  
110 005 Kostanay

**Korea**

Kyung Jin Trading CO.,LTD.  
107-4, SunDuk Bld.,  
YangJae-dong,  
Seocho-gu,  
Seoul, (zipcode: 137-891)  
Phone: (+82) (0)2 574-6300

**Latvia**

Husqvarna Latvija SIA  
Ulbrokas 19A  
LV-1021 Riga  
info@gardena.lv

**Lithuania**

UAB Husqvarna Lietuva  
Ateities pl. 77C  
LT-52104 Kaunas  
info@gardena.lt

**Luxembourg**

Magasins Jules Neuberg  
39, rue Jacques Stas  
Luxembourg-Gasperich 2549  
Case Postale No. 12  
Luxembourg 2010  
Phone: (+352) 40 14 01  
api@neuberg.lu

**Mexico**

AFOSA  
Av. Lopez Mateos Sur # 5019  
Col. La Calma 45070  
Zapopan, Jalisco  
Mexico  
Phone: (+52) 33 3818-3434  
icornejo@afosa.com.mx

**Moldova**

Convel S.R.L.  
290A Muncesti Str.  
2002 Chisinau

**Netherlands**

Husqvarna Nederland B.V.  
GARDENA Division  
Postbus 50131  
1305 AC ALMERE  
Phone: (+31) 36 521 00 10  
info@gardena.nl

**Neth. Antilles**

Jonka Enterprises N.V.  
Sta. Rosa Weg 196  
P.O. Box 8200  
Curaçao  
Phone: (+599) 9 767 66 55  
pgm@jonka.com

**New Zealand**

Husqvarna New Zealand Ltd.  
PO Box 76-437  
Manukau City 2241  
Phone: (+64) (0) 9 9202410  
support.nz@husqvarna.co.nz

**Norway**

Husqvarna Norge AS  
Gardena Division  
Trøskenveien 36  
1708 Sarpsborg  
info@gardena.no

**Peru**

Husqvarna Perú S.A.  
Jr. Ramón Cárcamo 710  
Lima 1  
Tel: (+51) 1 3320 400 ext. 416  
juan.remuzgo@  
husqvarna.com

**Poland**

Husqvarna  
Poland Spółka z o.o.  
ul. Wysockiego 15 b  
03-371 Warszawa  
Phone: (+48) 22 330 96 00  
gardena@husqvarna.com.pl

**Portugal**

Husqvarna Portugal, SA  
Lagoa - Albarraque  
2635 - 595 Rio de Mouro  
Tel.: (+351) 21 922 85 30  
Fax : (+351) 21 922 85 36  
info@gardena.pt

**Romania**

Madex International Srl  
Soseaua Odaii 117-123,  
RO 013603 București, S1  
Phone: (+40) 21 352.76.03  
madex@ines.ro

**Russia / Россия**

ООО „Хускварна“  
141400, Московская обл.,  
г. Химки,  
улица Ленинградская,  
владение 39, стр.6  
Бизнес Центр  
„Химки Бизнес Парк“,  
помещение ОВ02\_04  
http://www.gardena.ru

**Serbia**

Domel d.o.o.  
Autoput za Novi Sad bb  
11273 Belgrade  
Phone: (+381) 1 18 48 88 12  
miroslav.jejina@domel.rs

**Singapore**

Hy-Ray PRIVATE LIMITED  
40 Jalan Pemimpin  
#02-08 Tat Ann Building  
Singapore 577185  
Phone: (+65) 6253 2277  
shiyang@hyray.com.sg

**Slovak Republic**

Husqvarna Česko s.r.o.  
Türkova 2319/5b  
149 00 Praha 4 - Chodov  
Bezplatná infolinka: 800 154 044  
servis@sk.husqvarna.com

**Slovenia**

Husqvarna Austria GmbH  
Industriezeile 36  
4010 Linz  
Tel.: (+43) 732 77 01 01-485  
service.gardena@  
husqvarnagroup.com

**South Africa**

Husqvarna South Africa (Pty) Ltd  
Postnet Suite 250  
Private Bag X6,  
Cascades, 3202, South Africa  
Phone: (+27) 33 846 9700  
info@gardena.co.za

**Spain**

Husqvarna España S.A.  
Calle de Rivas nº 10  
28052 Madrid  
Phone: (+34) 91 708 05 00  
atencioncliente@gardena.es

**Suriname**

Deto Handelmaatschappij N.V.  
Kernkampweg 72-74  
P.O.Box: 12782  
Paramaribo - Suriname  
South America  
Phone: (+597) 438050  
www.deto.sr

**Sweden**

Husqvarna AB/  
GARDENA Sverige  
Drottninggatan 2  
561 82 Huskvarna Sverige

**Switzerland / Schweiz**

Husqvarna Schweiz AG  
Consumer Products  
Industriestrasse 10  
5506 Mägenwil  
Phone: (+41) (0) 62 887 37 90  
info@gardena.ch

**Turkey**

Dost Bahçe Diş Ticaret  
Mümessillik A.Ş  
Yunus Mah. Adil Sok. No:3  
Ic Kapi No: 1 Kartal  
34873 Istanbul  
Phone: (+90) 216 38 93 939  
info@dostbahce.com.tr

**Ukraine / Україна**

ТОВ «Хускварна Україна»  
вул. Васильківська, 34,  
офіс 204-г  
03022, м. Київ  
Тел. (+38) 0 800 504 804  
info@gardena.ua

**Uruguay**

FELI SA  
Entre Ríos 1083 CP 11800  
Montevideo - Uruguay  
Tel: (+598) 22 03 18 44  
info@felisa.com.uy

**Venezuela**

Corporación Casa y Jardín C.A.  
Av. Caroní, Edif. Trezmen, PB.  
Colinas de Bello Monte.  
1050 Caracas.  
Tlf: (+58) 212 992 33 22  
info@casayjardin.net.ve

14700-20.960.01/0820  
© GARDENA Manufacturing GmbH  
D-89079 Ulm  
http://www.gardena.com