

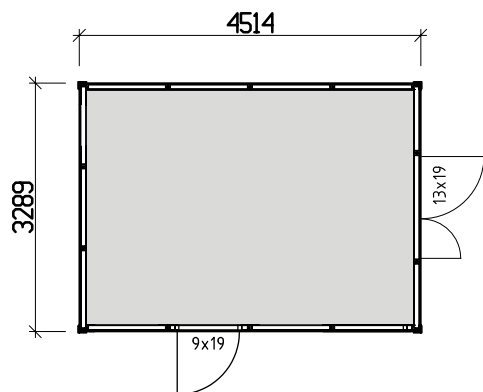

*Vibo Knestorp levereras oubehandlet.*

**Vibo Knestorp 15** leveres som monteringsset med færdige vægmoduler og gavlender. Pløjbrædder til tag- og bundgulvstræ medfølger. Til huset kan du vælge tagdækninger til snezone 2.0 og også isoleringspakke, tag og metalplade som tilvalg. Anneks i populær funk-stil med to indgange, hvor døren i den ene ende er ekstra bred for at få større værktøj og maskiner.

Bygningsareal	14,9 m <sup>2</sup>
Tagareal	18,7 m <sup>2</sup>
Taglængde	4780 mm
Taghældningslængde	3915 mm
Taghældning	9°
Snezone	1,0
(tilvalg till snezone 2,0)	
Samlet højde	2890 mm
Maksimal højde indvendigt	2550 mm
Minimum højde indvendig	2050 mm
Art. nr 13017	



*Vibostugan fremstilles på vores fabrik i Ambjörnarp, lige uden for Tranemo, et stykke uden for Borås i Västergötland, Sverige. Alt træ kommer fra de svenske skove.*

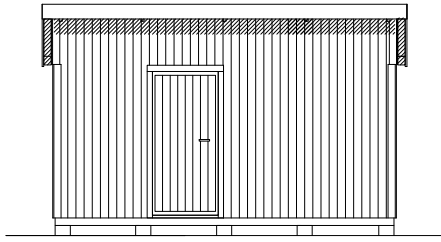

**Lang side**

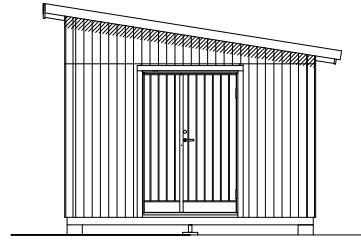

**Gavside**

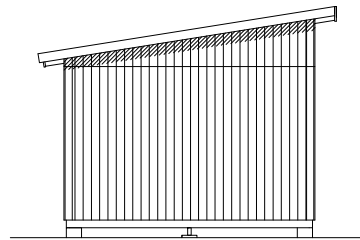
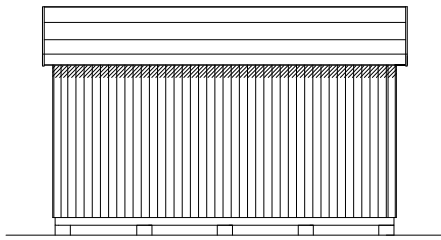

### Leveringsbeskrivelse

**Tag** Profilbrædder  
Tagspær 45 x 120  
Vindskeder 22 x 120  
Tagfodsbrædder 22 x 145 - 22 x 195

**Ydervæg** Færdige vægpartier og gavlender  
Funkispanel 17 x 120 mm  
Vindpap  
Vægreglar 34 x 70 mm  
Brædder til hjørner 16 x 95

**Gulv** Bærebjælker 100 mm  
Træbjelkelag, gulvstrøer 34 x 120 mm  
Underlagsgulv træ 17 mm

**Dør** 1 st 9 x 19, 1 st 13 x 19, ubehandlet, 10°  
Tryk og lås medfølger

**Andet** Beslag, søm og skruer medfølger  
Ventilgitter

**Tilvalg** Art. nr 13019 - 6 tagdækninger 43x120 til snezone 2.0  
Art. nr 16035 - Pladesæt modul 15: Tagrender, nedløbsrør, fodplade og forrudeplade, sort.  
Art. nr 15050 - Tagsæt Modul 15 - Overfladepap og bundpap.

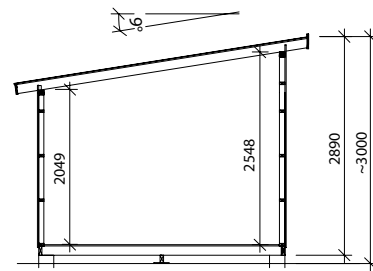

**Sektion**

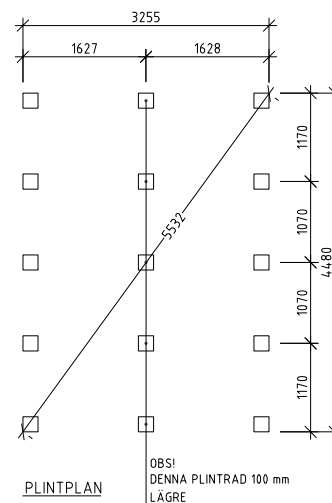

**Plantegning**