



www.the-mspa.com

A photograph of a woman with a white flower in her hair, sitting in a hot spring. The water is bubbling, and the background is dark and out of focus.

The MSpa Bruksanvisning

P-MB049/069 **Mont Blanc**
P-SH069 **Soho**

P-CA049/069 **Camaro**
P-EX049/069 **Exotic**

SV

Återlämna inte varan direkt till Er återförsäljare. Ring servicecenter för produktfrågor eller kontakta MSpa via service@hahus.se

På grund av MSpas fortsatta produktförbättring reserveras rätten att ändra specifikationer och produktutseende, vilket kan resultera i uppdateringar till bruksanvisningen utan tidigare notis.



Varning

MSPA MÅSTE PLACERAS PÅ EN STADIG, PLATT OCH I ÖVRIGT TOM YTA.

- Installera INTE MSpa på en ojämn yta som exempelvis spruckna stenar, glas eller andra instabila ytor som kan orsaka skada på produkten.
- Installera INTE MSpa i ett område där det finns en risk för översvämning.

FÖR ATT REDUCERA RISKEN FÖR EN ELSHOCK UPPMUNTRAS INTE ANVÄNDA EN FÖRLÄNINGSSLADD FÖR ATT ANSLUTA SPAET TILL ETT ELUTTAG

- Det är viktigt att du använder ett uttag med 16A (10A i UK och Sverige, 10A i Australien och Nya Zeeland).
- Om det är så att en förlängningssladd måste användas, var då noga med att använda en förlängningssladd som är kompatibel med 16A (10A i UK och Sverige, 10A i Australien och Nya Zeeland) och som är lämplig att använda utomhus.
- Av säkerhetsskäl, ha ett visst avstånd mellan Ert MSpa och eluttaget.
- Denna produkt har en jordfelsbrytare som måste testas före varje användning.

Observera: Statiska shockar och hur man undviker dem

Ni kommer finna att shockarna är värst under vintern när luften utomhus är kall och torr. Shockarna kan försvinna i varmare, fuktigare väder. Syntetiska golv och skosulor har ofta varit en huvudfaktor för dessa shocker. Shockerna kan vara jobbiga – men generellt sett är de inte farliga för hälsan.

Tips – Om luften i rummet är väldigt torr kan Ni prova ha en vidöppen hink med vatten i rummet – vattnet kommer förångas och öka luftfuktigheten.

Tips – Bomullskläder är bekväma och orsakar sällan statiska problem.

Tips – Prova olika skor för att se om något par ger mindre problem. Lädersulor är ofta mycket bra.

För att undvika statiska shockar i MSpaet, blöt kroppen och händerna eller rör vid metall för att ladda ur statisk elektricitet innan Ni träder ner i badet.

ORDENLIGT UNDERHÅLL AV KONTROLLPANELEN

- Tryck inte för hårt eller försök inte lyfta kontrollpanelen för mycket.
- Lägg inte tunga saker på kontrollpanelen när poolen används.

Varning

SPAPOOLSVÅRD

- Fyll INTE poolen med för mycket luft – detta kan orsaka läckor och ogiltigförklara tillverkarens garanti.
- För att förhindra ökat lufttryck på grund av starkt solsken eller hög temperatur, var noga med att sänka lufttrycket tills tryckmätaren visar gult vid dessa tillfällen.
- Använd INTE spaet direkt i extremt solsken.

VATTENKEMIKALIEBEHANDLING

- Använd klorin-tabletter för att behandla vattnet. Klorinpulver eller flytande klorin är tillåtet. Klorinpulver måste lösas upp före användning.
- Använd INTE badsalt, badolja eller badskum i poolen, dessa kan täppa igen filtret och pumpen.

POOLSKYDDSUNDERHÅLL:

- Tvätta och vaxa dragkedjan regelbundet för att underlätta öppning och stängning samt maximera dragkedjans livslängd.

**Använd INTE spapoolen om vattennivån inte når den markerade vattenlinjen.
Använd INTE filterpatronen när spaet värms upp.**

ORDENTLIG FÖRVARING:

- Förvara enheten i en lämpligt varm och torr miljö.
- Var noga med att alla komponenter är helt torra och rena före nedpackning och förvaring.

Gravida kvinnor bör INTE använda spaet utan att först ha konsulterat med en doktor. Värmen kan öka blodtrycket och på så sätt skada Er livmoder. Som gravid, bada INTE om vattentemperaturen är över 38° C och stanna inte i poolen i mer än 10 minuter.

RISK FÖR DRUNKNING

Lämna INTE bebisar eller små barn oövervakade runt spapoolen. Övervaka Era barn hela tiden för att se till att de inte leker med poolen eller tillbehören. Lås spaskyddet efter varje användning.

Välkommen in i MSpas värld

Välkommen,

Tack för att Ni valt MSpa och tack för Ert förtroende i vårt märke. Vi tror att Ni de kommande åren kommer njuta av många av de fördelar som finns genom att använda produkter från MSpa. För att guida Er i Er första MSpa-upplevelse presenterar vi stolt denna bruksanvisning. Var vänlig läs noga igenom denna manual i sin helhet innan Ni använder produkten första gången. Vi välkomnar Er glatt till MSpa-familjen, och ser fram emot att få dela vår fulla expertis med Er. Vi hoppas att Ni är nöjda med Ert val!



Scanna QR-koden för att komma till MSpa Sveriges officiella hemsida.



MSpa Instruktionsvideo

Innehåll

Snabbmanual.....	5
Försiktighetsåtgärder.....	6
Specifikationer och produktöversikt.....	11
Förberedelser inför installation.....	13
Spainstallation.....	15
Kontrollpanelsanvändning.....	19
Underhåll av vatten & kemikalier.....	21
Tömning, rengöring och förvaring.....	23
Bortskaffande & miljöskydd.....	24
Felsökning.....	25
MSpas begränsade garanti-policy.....	26



SNABBMANUAL MSPA

• Börja med att titta på den medföljande installations DVD:n

När du kommer hem med ditt Spa, se till att det håller minst 2 plusgrader innan du ska installera det. Den inbyggda termostaten kommer annars slå ifrån och displayen kommer att visa koden SPL och då går det inte att starta motorn i Spa-badet. Vi rekommenderar att Spaet ligger utanför sin låda i rumstemperatur minst 1 dygn innan uppställning. Alternativet är att om displayen visar SPL, vända upp motorn och värma upp den med en värmefläkt i ca 10 minuter. (Se till att värmefläkten ej står så nära spaet att den skadar några delar).

Samma sak gäller vattnet, om spaet fylls på med vatten som håller en temperatur under 2 grader kommer det att stå SPL i displayen. För att undvika detta ; fyll i varmvatten innan du fortsätter med vanligt kallvatten så att vattnet håller över 2 grader eller låt spaet stå utan lock och låt det värmas av omgivande temperatur (om det är plusgrader ute).

• Värmare 1500 w

• Uppvärmningstid: Värmer 1 - 2 grader / h beroende på yttertemp.

• Kräver endast ett helt vanligt eluttag med 10 amp / 220 volt

• Inbyggd jordfelsbrytare

• Två st tvättbara filter (spola av) ingår

• Spaet ska stå på en isolerande matta som ingår

• Samma inbyggda kompressor som ger bubblorna blåser upp Spaet på 10 minuter

• När Spaet är uppblåst; fyll vatten i poolen

• Starta värmaren som automatiskt värmer till 38 grader, vill du ändra temperatur; håll in tempknappen till den blinkar och välj önskad temp med upp eller ner pilen.

• Isolерlocket blåses upp på samma sätt som Spaet

• För att kunna använda samma vatten i 4-8 veckor klorerar man vattnet.

Använd dagsklor i tablettform. 1 tablett de veckor man inte badar, 2 tabletter i veckan vid 2 olika tillfällen när man badar.

• Låsbart lock med dragkedja ingår. (Bra när man har småbarn hemma så de inte trillar i när man inte är i närheten). Smörj in kedjan med Teflonspray för att öka livslängden på kedjan.

• När man badar och har tagit av det uppblåsbara isolerlocket kan man uppleva att locket har tappat luft under tiden man haft det avlyft. Vid detta tillfälle får man absolut inte fylla på luft eftersom luften i locket vidgar sig av värmen från Spabadet. Det kommer således att återfå sin normala storlek efter att det har legat ca.15 minuter på Spabadet. Detta fenomen händer ofta när det är under 20 grader varmt ute.

• Om ditt Spa läcker vatten; dra åt in och utlopp som sitter inne i spabadet (det är den nedersta som filtret sitter på). Handtag till detta finns med i förpackningen. Detta är det enda stället som det kan läcka vatten på såvida du inte har fått hål i gummibälgen.

• Om ditt Spa läcker luft; Kontrollera ventilen/skruvlocket som du fyller på / tömmer ur luften med. Vid behov, ta bort gumringarna som håller ihop de båda skruvlocken. Skruva därefter dit locket igen.

Vid ytterligare frågor kontakta

M-spa Sverige
Kontor 0303 80881
mail info@m-spa.se



Försiktighetsåtgärder

För Er egen säkerhet och den av Er produkt, var noga med att följa nedanstående försiktighetsåtgärder. Om detta inte görs kan det leda till allvarlig skada, egendomsskada eller död. Olämplig installation och användning gör garantin ogiltlig.

LÄS, FÖRSTÅ OCH FÖLJ ALLA INSTRUKTIONER

Fara

- Risk för oavsiktlig drunkning. Stor försiktighet måste finnas för att förhindra otillåten spaåtkomst för barn.
- Risk för drunkning. Inspektera spaskyddet regelbundet för att upptäcka läckor, tidiga slitningar, skada eller tecken på försämringar. Använd aldrig ett mycket slitet eller skadat skydd: det kommer inte ge tillräckligt skydd för att förhindra otillåten spaåtkomst för ett barn.
- Risk för drunkning. Lås alltid spaskyddet efter användning.
- Risk för skada. Om elkabeln är skadad måste den omedelbart bytas ut av leverantören, serviceansvarig eller av annan behörig fackman för att undvika olycka.
- Risk för elshock. Placera aldrig några elektriska produkter, såsom lampor, telefoner, radio eller TV-apparater närmare än 1.5 m från badet.
- Risk för elshock. Använd inte badet då det regnar, åskar eller blixtrar.

Varning

- För att minska risken för en elshock, använd inte en förlängningssladd, timer, adaptrar eller kontaktomvandlare; använd ett uttag placerat på lämplig plats.
- Flyttbara bubbelbad och simbassänger med införlivade uppvärmningselement måste anslutas till ett jordat nätanslutningsuttag med en nätkabel som försetts med stickkontakt och PRCD med en utlösningström av 10mA.
- Elektrisk utrustning över 12V får ej användas inom räckhåll av badet i samband med användning.
- All annan elektrisk utrustning, förutom fjärrkontroller, bör hållas utom räckhåll eller vara fastmonterade för att ej tappas i vattnet.
- Produkter med jordning måste anslutas till ett jordat uttag.

- Den trådbundna kontrollen förvaras på korrekt sätt i sidofacket när den inte används, som skydd från att ramla ned eller utsättas från andra skador.
- Elinstallation bör uppfylla de lokala kraven och måtten.
- Tryck eller lyft inte kontrollpanelen. Häng eller ställ inget på kontrollpanelen.
- Denna produkt är inte avsedd att användas av barn eller personer med nedsatt fysisk eller mental funktion såvida de inte fått instruktioner och övervakas av en person som ansvarar för deras säkerhet. Detta gäller även vid rengöring av badet. Barn ska inte leka med enheten.
- För att minska risken för skador, tillåt aldrig barn att använda badet utan övervakning.
- För att minska risken att barn drunknar, övervaka barnen hela tiden. Sätt fast och lås spaskyddet efter varje användning.
- Var säker på att golvet klarar av den beräknade vikten av badet inklusive vattenkapacitet samt badande personer.
- Tillförlitlig dränering måste finnas runt enheten för att ta hand om översvallande vatten.
- För att minska skaderisken:
- Lägre vattentemperatur rekommenderas för barn och när badet ska användas i mer än 10 minuter. För att minska risken för hypertermi (värmeslag) rekommenderas att medeltemperaturen i badet inte överstiger 40° C.
- För gravida eller de som kanske är gravida, skall vattentemperaturen inte överstiga 38° C grader. Under graviditet, rådgör alltid med vårdpersonal innan bad. Bada inte längre än 10 minuter.
- Innan bad bör användaren mäta vattentemperaturen med en noggrann termometer.
- Användande av alkohol, droger eller medicin före bad kan leda till medvetslöshet och drunkningsrisk.
- Användande av alkohol, droger och medicin kan kraftigt öka risken för dödlig hypertermi i spaet.
- Orsakerna och symptomen av hypertermi kan beskrivas på följande sätt:
Hypertermi inträffar när den interna temperaturen i kroppen når en nivå flera grader över den normala kroppstemperaturen 37° C.

Symptom vid hypertermi inkluderar förhöjd kroppstemperatur, yrsel, slöhet, och svimningar. Effekten av hypertermi inkluderar oförmåga att känna av hetta, brist på omdöme om huruvuda man bör kliva upp ur badet, oförsiktighet gällande föreliggandefara, fosterskador hos gravida kvinnor, fysisk oförmåga att lämna spaet, och medvetlöshet som resulterar i fara för drunkning.

- Kraftigt överviktiga och personer med hjärtsjukdom, högt eller lågt blodtryck, cirkulationsbesvär eller diabetes skall konsultera med läkare före användande av badet.
- Personer som använder medicinering bör kontakta en läkare före användning av spaet eftersom dessa tillsammans kan ge oönskade konsekvenser, såsom förändring i puls, blodcirkulation eller blodtryck.
- Kontrollera med doktor före användning om Ni är gravid, diabetiker, har dålig hälsa eller är under sjukvård.
- Människor med infektionssjukdomar skall inte använda badet.
- Stig alltid i och ur badet sakta och försiktigt.
- Vattentemperatur i överdrift över 40° C kan vara skadligt för Er hälsa.
- Använd aldrig badet ensam. Låt aldrig någon annan använda badet ensam.
- Använd inte badet direkt efter ansträngande träning.
- Spaets värme i samband med alkohol, droger eller medicinering kan orsaka medvetlöshet.
- Kliv omedelbart upp ur spaet vid obehag, yrsel, eller dåsighet. Spaets värme kan orsaka hypertermi och medvetlöshet.
- Ställ inte spaet i en omgivning vars temperatur är under 0° C för att undvika att vattnet fryser. Spaet kan användas i temperaturer ner till maximalt -10° C om enheten installeras på rätt sätt och det inte finns något fruset vatten i kontrollpanelen, rören eller poolen. Det är hjälpsamt att använda sig av en temperaturmatta mellan spapoolen och marken. Liknande mattor som är gjort av skummaterial eller andra material med värmebarriärsfunktion kan också användas. Sätt inte på spaet om vattnet har frusit.
- Fyll aldrig spaet direkt med vatten som är varmare än 40° C.
- Dra alltid ut sladden ur eluttaget vid bortplockning, städning, service eller liknande förändring av produkten.
- Hoppa eller dyk aldrig ner i spaet.
- Inga former av elektriska produkter får vara ovanför badet vid användning.

- Gräv inte ned elkabeln. Lägg den så att den inte skadas av gräsklippare eller liknande utrustning.
- Försök inte stoppa in eller dra ut denna produkt när Ni står i vatten eller har blöta händer.
- Använd inte spaet om det är skadat vid leverans och/eller har en funktionsstörning.
- Kontakta MSpa servicecenter för vidare direktiv.
- Husdjur skall hållas borta för att undvika skador på badet.
- Lägg inte i badolja eller badsalt i spavattnet.

Uppmärksamma

- Tillsätt alltid kemikalier till vatten, aldrig vatten till kemikalier. Att tillsätta vatten till kemikalier kan orsaka starka ångor eller våldsamma reaktioner och farligt kemiskt stänk.
- För redan använt vatten, töm det i tid eller använd vattenkemikalier för rengöring, I vanliga fall rekommenderas att byta vatten var tredje till femte (3-5) dag.
- Använd MSpas kemiska kit för desinfektion i enlighet med tillverkarens instruktioner.
- Läma eller installera inte spaet i temperaturer lägre än 4° C såvida värmaren inte är igång.
- Stig alltid i och ur badet sakta och försiktigt. Våta ytor är hala.
- För att undvika skada på pumpen, starta inte spaet såvida inte vattennivån är över minimumlinjen.
- Lämnat inte spaet tomt under en längre period. Dränera vattnet noga om det kommer en längre period badet inte ska användas. Utsätt inte spaet för direkt solljus för länge. Kontrollera före varje användning. Lägg undan spaet i tid efter användning.
- Öppna topplocket när bubbelfunktionen är igång.
- För att undvika en fara genom oavsiktlig återställning av termoskärningen, bör enheten inte få ström genom en extern omkopplingsanordning, såsom en timer, eller genom en krets som regelbundet stängs av och på.
- Läs mer i relevant kapitel för detaljer gällande rengöring och annat underhåll av enheten.

Varning: Vattenskydds nivåer för apparaten vid de olika produktområdena är annorlunda, som syns i följande schema. **(Installationsföreskrifterna uppfyller IEC 60364-7-702)**

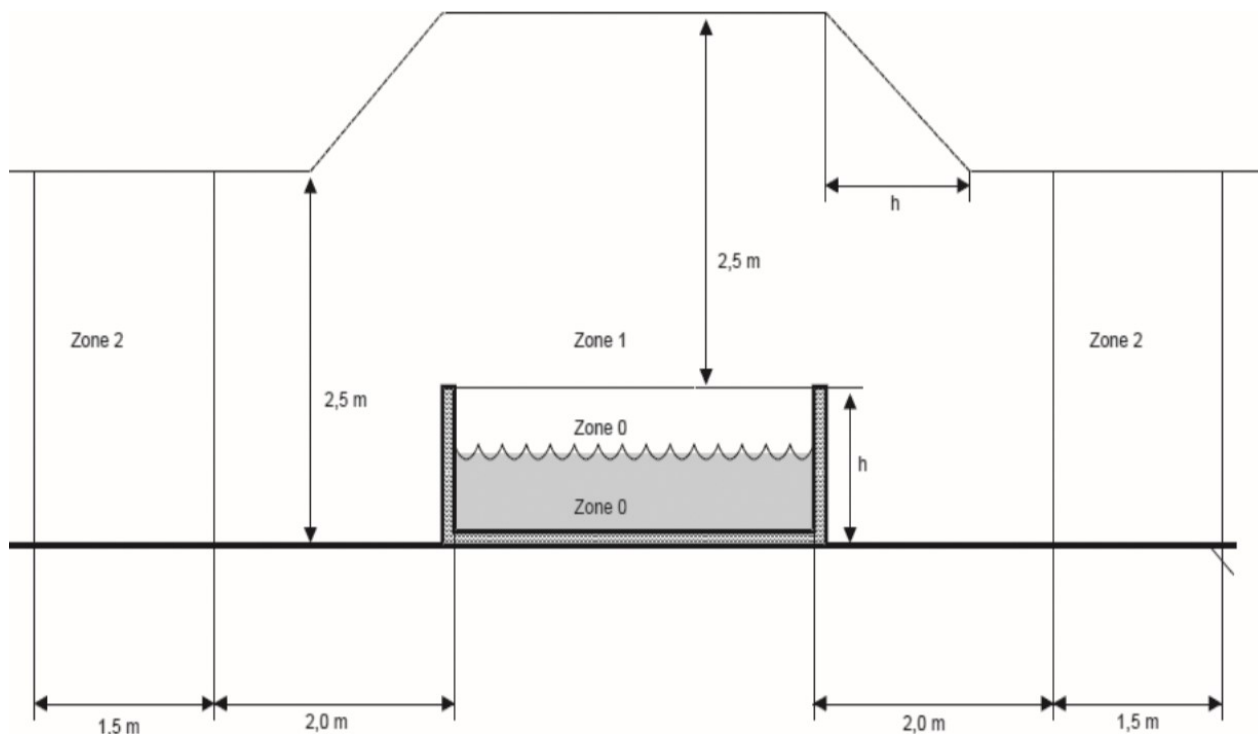

Notera – De uppmätta zondimensionerna begränsas av väggar och fasta partitioner.







Zoner	Zonbeskrivning
Zon 0	Zon 0 är insidan av poolen inklusive eventuella utstickare från dess väggar och golv.
Zon 1	Zon 1 består av: <ul style="list-style-type: none"> • Zon 0 • Ett vertikalt plan 2 meter från kanten av bassängen. • Golvet eller ytan som förväntas ockuperas av personer. • Ett horisionellt plan 2,5 meter ovanför golvet eller ytan.
Zon 2	Zon 2 består av: <ul style="list-style-type: none"> • Ett vertikalt plan utanför zon 1 och ett, parallellt med den förra zonen, 1,5 meter långt plan. • Golvet eller ytan som förväntas ockuperas av personer.

Specifikationer

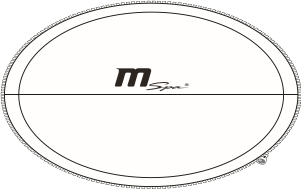
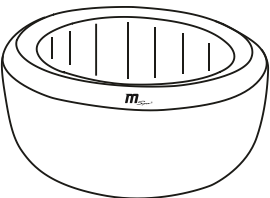
Kontrollsystemsspecifikationer	P-MB049 / MB069 / SH069 / CA049 / CA069 / EX049 / EX069
Kontrollsystem	220-240V 50 Hz
Total energianvändning	2300W
Värmare	1500W
Luftmassagepump	3 nivåer (nivå 1: 300W, nivå 2: 500W, nivå 3: 720W)
Filterpump	12V/60W
Integrerad ozongenerator	5.5W, 30-50mg/Hr
Toplock	Premium PVC läderskydd med folie inuti
Poolskydd	Grövre premium PVC läder, vattentät och anti-UV
Poolmaterial	Premium PVC vävnad

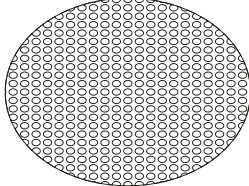
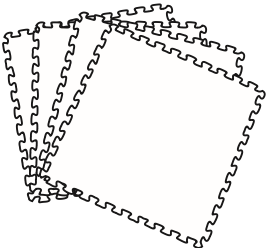
Produktöversikt

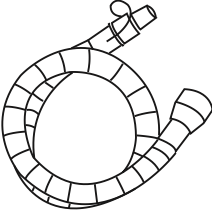
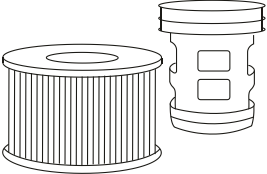
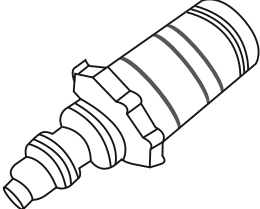
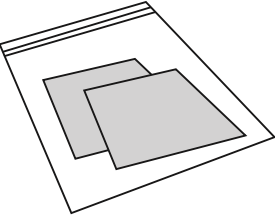
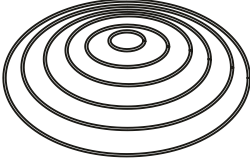
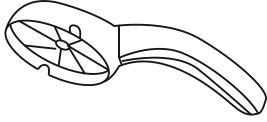
Förpackningsinnehåll

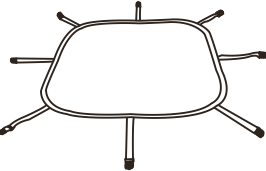
A. 	B. 	C. 	D. 
E. 	F. 	G. 	H. 
I. 	J. 	K.  * rund eller fyrkantig	L. 
M. bara för P-SH069  * Buckle spa cover  * Ground mat			

Observera: Bilderna är endast till för att illustrera komponenterna. Den faktiska produkten kan variera. Bilderna är inte skalnlige.

Referensnummer	Delbeskrivning	Antal
A	Spaskydd med aluminiumfolie inuti (Soho P-SH06 har även en markmatta tillsammans med skyddet)	1
B	trådbundna kontrollen	1
C	MSpa bad	1
D	Isolerbubbel-matta (för P-MB049/069 / P-CA049/069)	1
E	Isolerskum-matta (för P-EX049/069)	1
F	Digitalt lås (förutom för Soho P-SH069)	1
G	Luftslang	1
H	Tryckmätare	1
I	Filter *1, filterhållare *2	1
J	Adapter till dräneringsslang	1
K	Reparationsset	1
L	Uppblåsbart spalock	1
M	Skiftnyckel	1
N	Spaskydd med spänne och markmatte-set (bara för P-SH069)	1
O	Installations-DVD	1

Observera: Var noga med att ge rätt modell- och artikelnummer vid beställning av delar.

Förberedelser inför installation

.....

Platsförberedning och krav

- Spaet kan installeras inomhus och utomhus. Endast avsett för hushållsbruk.
- Spaet måste installeras på en plan, slät och stödjande yta som kan bära totalvikten av ett fyllt spa med maximala antalet personer.
- Var noga med att det inte får finnas några vassa föremål i närheten av badet. Ojämna ytor kan skada spaet och ogiltiggöra garantin. Jämna ut platsen spaet ska stå på innan Ni fyller med vatten.
- Se till att ett lämpligt dräneringssystem kan ta hand om eventuellt överflödigt vatten samt läckage.
- Se till att det finns tillräckligt med område runt spaet för att ge full tillgänglighet till de olika delarna vid underhåll och/eller service.

Ytterligare krav vid inomhusinstallation

- Kontrollera med kvalifierad person att golvet kan bära vikten av ett fyllt spa inklusive personer.
- Kontrollera att golvet är vattentåligt och halkfritt. Installera inte badet på en matta eller annat material som kan skadas av fukten.
- Högre luftfuktighet är en naturlig följd av badinstallation inomhus. Begränsa luftfuktigheten för att inte skada omliggande miljö genom att sörja för god ventilation. Installera inte badet på en matta eller andra material som kan skadas av fukten.

Ytterligare krav vid en utomhusinstallation

- Var noga med att installera spaet på en plats som klarar av vikten av ett fyllt spa inklusive personer.
- Installera inte spaet på gräs eller jord, eftersom detta ökar risken för att smuts hamnar i badet. Det kan även skada spagolvet.
- Utsätt inte badet för direkt solljus under en längre tid.
- Det är möjligt att lämna badet utomhus vid temperaturer inte lägre än 4° C och behålla vattnet inuti pumpen och rören, så länge vattnet inte fryser. Lägg en värmeisolerande matta mellan spabadet och marken för att undvika värmeförlust från botten och för att få bättre driftsekonomi.

Jordfelsbryartest

⚠ Varning

Risk för elshock: Denna produkten har en jordfelsbrytare vid ena änden av elkabeln. Denna måste testas före varje användning. Använd inte spaet om jordfelsbrytaren inte fungerar som den ska. Dra ur elkabeln tills dess att felet har hittats och korrigerats. Kontakta en elektriker för att lösa problemet. Det finns inga delar i jordfelsbrytaren som kräver service. Öppnandet av jordfelsbrytaren kommer ogiltiggöra garantin.

1. Anslut jordfelsbrytaren.
2. Tryck på "Reset"-knappen. Indikatorn skall bli röd.
3. Tryck in "Test" knappen på jordfelsbrytaren. Den röda indikatorn skall nu försvinna. Om detta inte sker kan det vara något fel på strömmen. Använd ej spabadet, utan kontakta elektriker.
4. Tryck på "Reset" knappen igen. Indikatorn skall bli röd igen. Då är spabadet klart att användas.

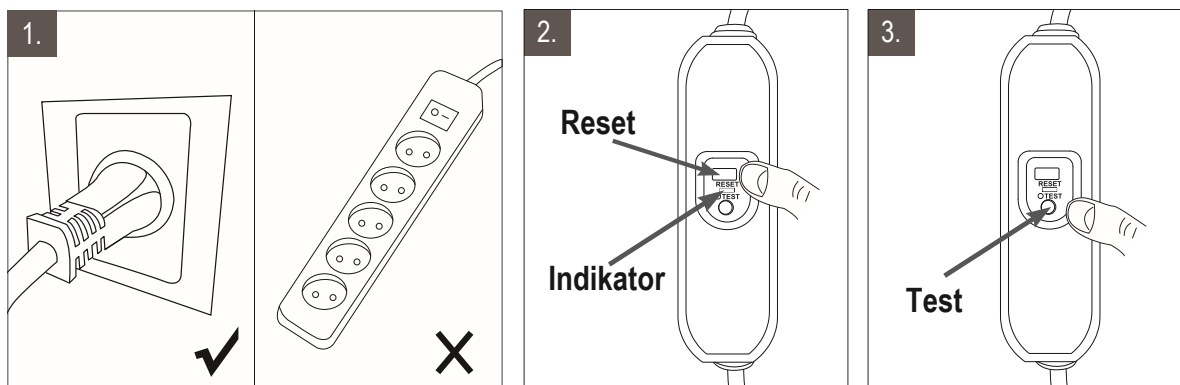

Jordfelsbrytaren skall ej anslutas i defekta uttag eller gredosor.

Anslutningen till spabadets uttag bör vara minst 1,5m² solid koppar ledare. (Husets interna strömmatning).

Spainstallation

.....

1. Flytta allting till den utvalda platsen. Öppna förpackningen försiktigt, den kan användas som förvaringslåda när enheten inte skall vara uppe längre.
2. Lägg ut alla delar och kontrollera att allting finns med. Var noga med att poolen ligger med rätt sida upp. (För saknade eller trasiga delar, kontakt MSpa Servicecenter)
3. Lägg isolerbubbel-mattan där spaet skall monteras. Lägg sedan poolen ovanpå mattan. Isolermattan förhindrar värmeförlust från enhetens botten.

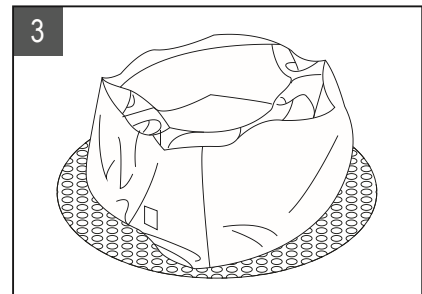
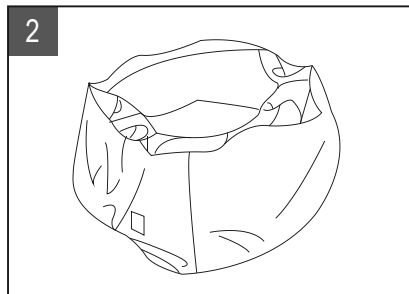
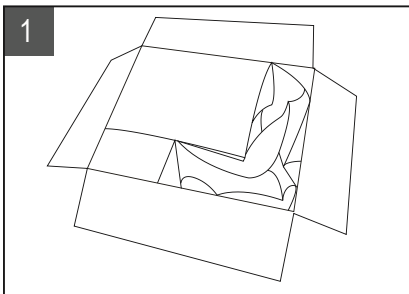

• **Observera:**

Soho P-SH069:

Sprid ut den fyrkantiga markmattan och placera den på utvald plats. Var noga med att späna fast skyddet när spaet inte används.

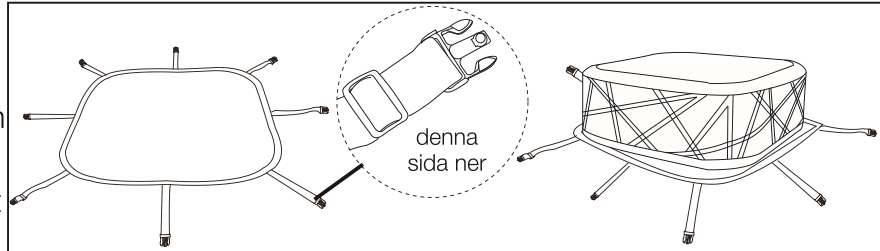

4. Blåsa upp spabadet

- 4.1 Sätt kontakten i ett jordat vägguttag.
- 4.2 Tryck på "Reset" knappen på jordfelsbrytaren, displayen visar siffror.
- 4.3 Vrid på uppblåsningsratten till läge "on" och tryck ned och håll in bubbelknappen för att starta påfyllnad av luft. Släpp när gul symbol syns på lufttrycksmätaren.
- 4.4 Vrid nu tillbaka uppblåsningsratten till läge "Off".

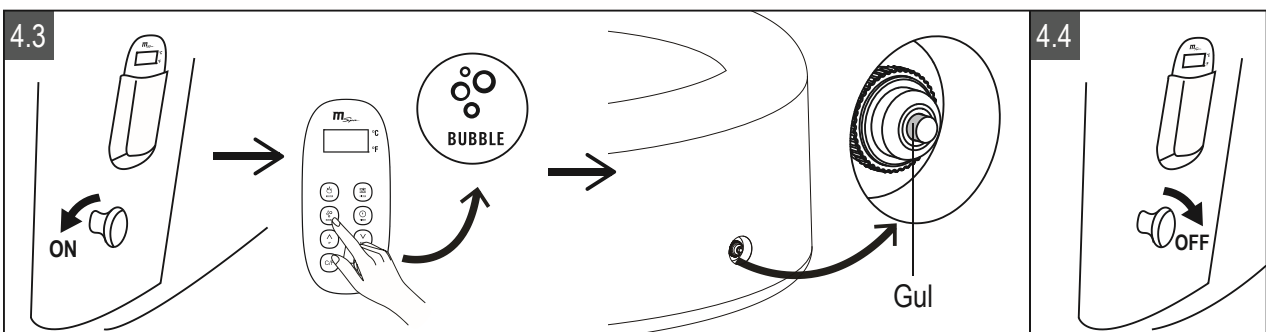

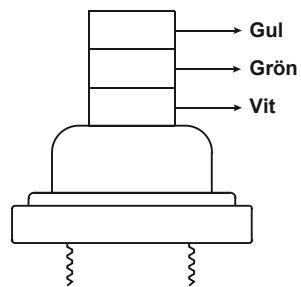
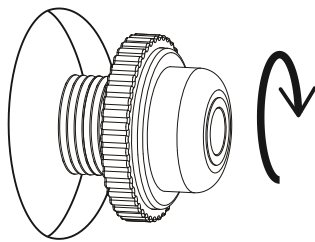

Uppmärksamma:



Innan uppblåsning, kolla att lufttrycksmätaren är ordentligt åtskruvad. Om inte, dra åt den och fyll sedan på luft. Efter påfyllnad av luft, avlägsna ej lufttrycksmätaren, då försvinner luften.

När gul sektion syns på lufttrycksmätaren så är påfyllnaden av luft klar. Nu kan ni fylla på vatten. När påfyllnad av vatten är klart kolla så att den gröna sektionen på lufttrycksmätaren syns. Säkerställ att lufttrycksmätaren alltid visar grönt innan bad.

Om vit sektion visas på mätaren så är badet överfyllt med luft. Vrid på lufttrycksmätaren motsols något för att släppa ut luft. Stanna när grön sektion visas igen. Dra sedan åt den medsols.

För att undvika att spabadet överfylls med luft under varma sommardagar (över 20 grader) släpp ut lite luft så gul sektion visas på lufttrycksmätaren. Fyll på luft till grönt innan bad.

5. Att fylla det uppblåsbara spalocket

- 5.1 Öppna luftventilen (a) på locket. Sätt in luftslangen (b) i ventilen. Öppna luftventilen(C) på spabadet. Var noga med att använda den korrekta, svart färg.
- 5.2 Tryck på Bubble-knappen  för att blåsa upp locket tills det är fast, men inte hårt.
- 5.3 Tryck på Bubble-knappen  i mer än tre sekunder för att stänga av den funktionen. Ta bort luftslangen från luftutblåset och ventilen.
- 5.4 Sätt tillbaka luftventilskorken (c) på kontrollpanelen. Stäng och tryck ner luftventilen på locket (a).

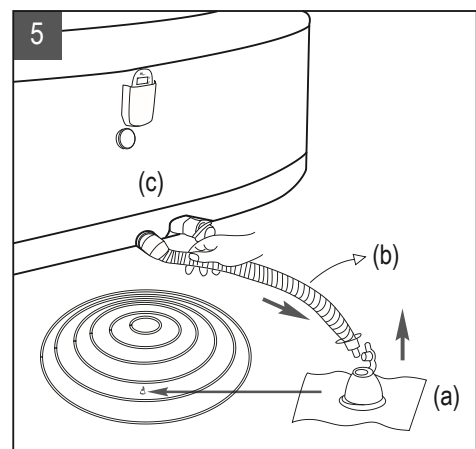

6. Tömning av luft, spapoolen

6.1. Skruva loss luftventilskorken för att tömma spaet på luft.

6.2. Sätt tillbaka korken när tömningen är färdig.

7. Tömning av luft, spalocket

7.1. Dra ut ventilkorken och kläm längst ner på ventilen för att släppa ut luft tills locket är helt tomt.

7.2. Stäng och tryck ner ventilen.

8. Fyll badet med vatten

8.1. Kontrollera att spaets tömningsventil är riktad mot passande plats före fyllning.

8.2. Fyll spapoolen med vatten, upp till en nivå mellan MINIMUM och MAXIMUM, markerat på spaets insida.

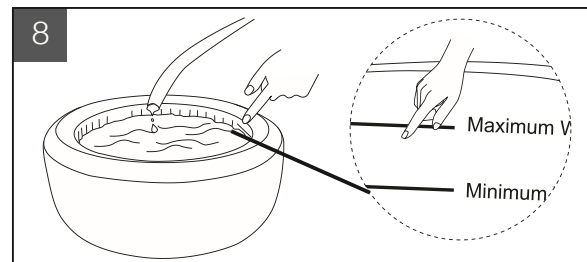

Fyll inte spaet ovanför MAXIMUM-gränsen.

Det rekommenderas att använda ljummet vatten för snabbare uppvärmning och energispar.

VARNING:

- **Vattennivån måste nå MIN. water-linjen men får inte vara över MAX. water-linjen för att undvika pumpfel.**

- **Häll aldrig vatten med en temperatur över 42°C direkt ned i poolen.**

- **För att undvika kontrollsystemfel, använd inte spaet innan vattnet når MIN. linjen.**

8.3. Efter att poolen fyllts, kontrollera att tryckmätaren nu visar Grönt.

8.4. Montera filtret. Se instruktioner på sid. 21.

8.5. Placera det uppblåsta locket och dragkedjeskyddet över poolen och lås fast dragkedjeskyddet. Lås sedan allting med det digitala låset bland tillbehören.

VIKTIGT:

- Inspektera spaets tryck regelbundet för att upptäcka läckor, tidiga slitningar eller försämringar.

- Kontrollera och vaxa dragkedjan regelbundet för att hålla det smidigt att använda.

8.5

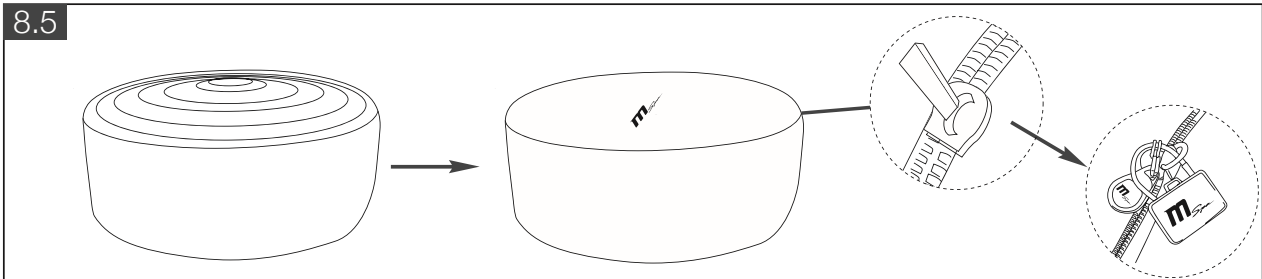

8.6. Tryck på värmaren på spaets kontrollpanel, läs mer i sektionen om

Kontrollpanelsanvändning. Maximal värmemetemperatur är 40°C. Värmen ökar cirka 1.5-2°C/ timme.

9. Dragkedje- och spänne-användning

9.1. Användning av det digitala låset

Det ursprungliga lösenordet är 000. Följ nedanstående steg för att byta lösenord.

- Tryck på knappen (a) i riktningen som bild 9.1.(1) visar för att låsa upp låset.
- Välj det lösenord Ni vill ha genom att snurra på nummerhjulen (b), enligt bild 9.1.(2).
- Sätt tillbaka kabeln (c). Det nya lösenordet är nu aktivt. Var noga med att inte oavsiktligt byta lösenord.

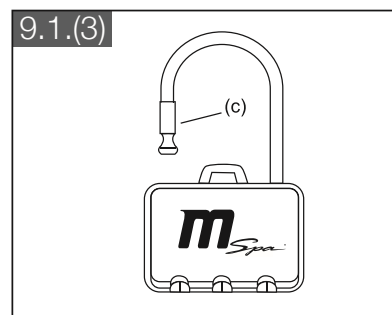
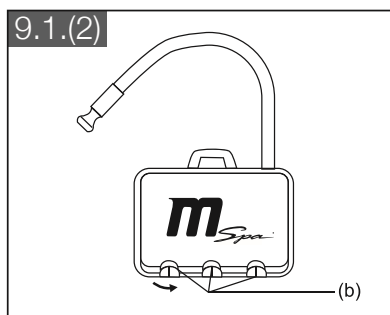
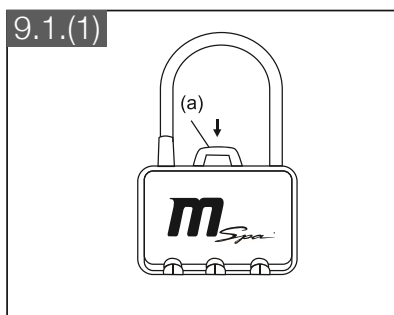

9.2. Användning av spaets spännanordning.

Låsning av spännena

- Sätt in spännena på markmattan in i spännena på spaskyddet tills ett "Klick" hörs.

Upplåsning av spännena

- Tryck på båda sidor av det låsta spännet samtidigt som Ni trycker ned den runda pricken i mitten så öppnas spännet.

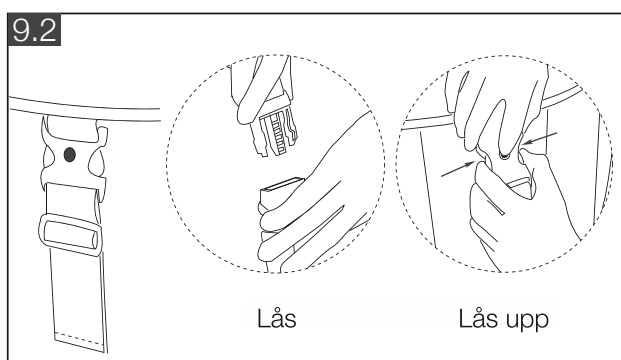

Trådbundna kontrollen användning

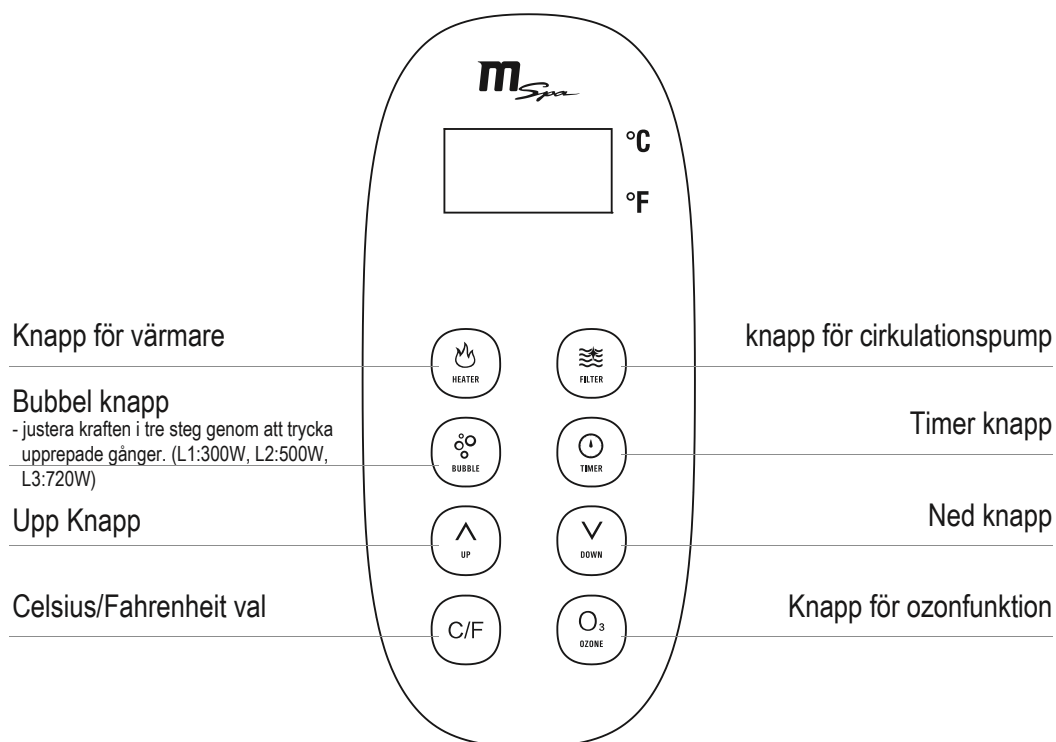

Temperaturdisplay: tryck på RESET på PRCD, läs aktuell temperatur på skärm.



Värmeknapp: Tryck på knappen för att starta eller stänga av värmaren.

Filterpumpen kommer först att starta och gå 15 sekunder, för att kolla att allt fungerar som det ska, innan värmaren startar. Om inget är fel kommer värmaren värma till vald temperatur. När vattnet tappar värme kommer återigen värmaren starta för att värma tillbaka till inställd temperatur. När Heater knappen lyser rött, då är värmaren på och värmer vattnet. När Heater knappen lyser grönt är värmaren i viloläge och poolen har nått önskad temperatur.



Filterknapp: Tryck på FILTER-knappen för att sätta på/stänga av funktionen.

Ljuset i FILTER-knappen visar grönt när den är aktiverad.

OBS: Filtrering kan inte stängas av när Uppvärmning är aktiverad. oavsett om värmaren går eller är i viloläge-När Uppvärmningsfunktion stängs av, kommer Filtrering att avbrytas efter 30 sekunder. Filtreringsfunktionen kan därefter aktiveras separat.

OBS: Automatiskt filtreringssystem var 4:e timme.



"Bubble"-knapp: Kan växla mellan tre olika nivåer av bubbelstyrka.

Standard bubbelmassagestyrka är nivå 2 (500W) . Tryck på "Bubble"-knappen igen för att starta nivå 3 (720W) . Tryck återigen för att starta nivå 1 (300W) . Tryck på "Bubble"-knappen i tre sekunder för att stänga av funktionen.

Notera: Bubbelfunktionen stängs av automatiskt efter 20 minuter av säkerhetsskäl. Efter 10 minuter kan bubblorna åter startas.

Notera: Bubbelfunktionen kan endast aktiveras när uppblåsningsskålen är i läge off.



Knappfunktioner: Tryck på upp eller ner knappen, displayen blinkar för att ställa in temperaturen. Ställ in önskad temperatur inom 3 sekunder, annars går den tillbaka till ursprungsläge automatiskt. Om det trycks på någon annan knapp under dom 3 sekunderna, stängs också temp. inställningen av.



Notera: Standardinställning för temperaturen är 38 grader. Intervallet för temperaturen är 20-40 grader.

Barnlås av display: Tryck samtidigt på upp och ner knapparna i 3 sekunder. Ett surrande ljud hörs 3 gånger, detta meddelar att barnlåset är aktiverat. Nu är hela displayen låst. Tryck samtidigt på upp och ner knappen i 3 sekunder igen för att låsa upp barnlåset.



Timer: Tryck på timer knappen. Tryck sedan på upp eller ner knappen för att ställa in timern på max 99h. Det antal timmar som är valda är den tid det tar innan den börjar värma. Timern sparar inställningen om ingen knapp rörs på 3 sekunder efter inställd timertid eller att man trycker på timerknappen igen. Timern kan ändras genom att gå in i timermode igen (se början av detta stycke). Timerlampan blinkar grönt när den är aktiverad.

Stäng av timern: Håll inne timerknappen i 3 sekunder för att stänga av timerfunktionen.

Notera: Timerfunktionen är inte tillgänglig under uppvärmning. Timern kommer också slås av om värmaren slås på eller spabadet startas om.



Celsius/Fahrenheit-knapp: Temperaturen kan visas i antingen Celsius eller Fahrenheit. Systemets standardenhet är Celsius.



Ozongenerator-knapp: Aktivera ozongeneratoren. Ozon-ikonen visas när denna funktion är aktiverad. För användarens säkerhet kan inte ozongeneratoren och "Bubble"-funktionen användas samtidigt. Ozongeneratoren stängs automatiskt av efter att ha varit igång i två timmar. Ozon som genereras är 50-80 mg/timme.

OBSERVERA: Ozongeneratoren fungerar inte om det inte finns vatten i spaet eller när "Bubble"-knappen är på.

Påminnelse om filterrengöring: När den röda lampan blinkar(cirkulationen är av) eller när rött och grönt blinkar varannan gång(cirkulationen är på), då skall filtret bytas eller rengöras. Efter detta har blivit gjort tryck på filterknappen 3 sekunder för att nollställa den.

VIKTIGT: Följande förutsättningar kan leda till långsammare vattenuppvärmning.

- Den omgivande temperaturen är lägre än 10°C.
- Vindhastigheten inomhus är över 3,5-5.4 m/s.
- Luftbubbelfunktionen är aktiverad samtidigt som värmaren.
- Spaet är inte ordentligt täckt med spaskyddet när värmaren är igång.

LED-avläsning	Orsak	Lösning
E0	Vattentemperaturen är lägre än 0° eller för hög	Vänligen byt vatten eller kontakta MSpa Servicecenter.
E1	Vattentrycksfel Filterfel	Vänligen kontakta MSpa Servicecenter.
	Vattennivån når inte MIN.-linjen	Fyll på mer vatten till MIN-linjen.

Underhåll av vatten och kemikalier

Vattenrening

Spaägaren måste kontrollera och hålla vattnet rent med hjälp av regelbundet underhåll (dagligen, om nödvändigt). Att tillsätta desinfektionsmedel och andra kemikalier kommer kontrollera bakterierna och virusen i spavattnet. Underhållet av vattnet är det viktigaste som finns gällande spaets livslängd och utseende, samtidigt som det bidrar till att hålla vattnet hälsosamt och säkert. Rätt teknik är viktigt för att testa och behandla spavattnet. Prata med Er professionella spakontakt med frågor gällande kemikalier, desinfektion, testkit och andra testprocedurer.

UPPMÄRKSAMMA:

- Följ alltid kemikaliertillverkarens direktiv, och hälso- samt farovarningen.
- Tillsätt inte kemikalier om personer finns i badet. Detta kan orsaka hud- och ögonirritation.
- Koncentrerade klorinlösningar kan skada poolen. Opassande kemikaliebruk kan ogiltigförklara garantin.

Underhåll av spavattnet och filterpatron

Skydda alla badande personer från risken att få en vattenöverförbar sjukdom genom att hålla vattnet rent och hygieniskt. Ha alltid god hygien före användande, duscha varje gång. Följ nedanstående procedurer för att hålla lämplig vattenkvalité:

1.1 Montera ett rent filter på vatteninloppet. Installera först filterhållaren på vatteninloppet genom att vrida den medsols. Tryck sedan på filtret på filterhållaren. Filtret skall sitta på plats i spabadet så länge det finns vatten i.

1.2 Titta och ev byt eller rengör filtret efter varje bad. Annars byt filtret efter 150 timmars användning eller efter att rengöringspåminnelsen syns.

- Dra bort filtret från hållaren.
- Använd en trädgårdsslang för att skölja av patronen.
- Installera den passande filterpatronen på spaväggen igen

Notera: Släng inte själva filterhållaren när ni byter filtret. Byt bara filterhållaren när den blivit utsliten efter lång tids användning.

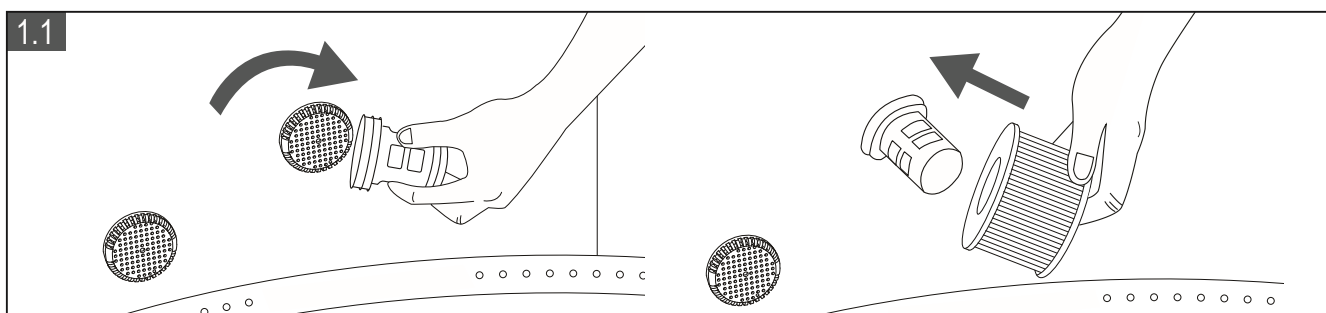

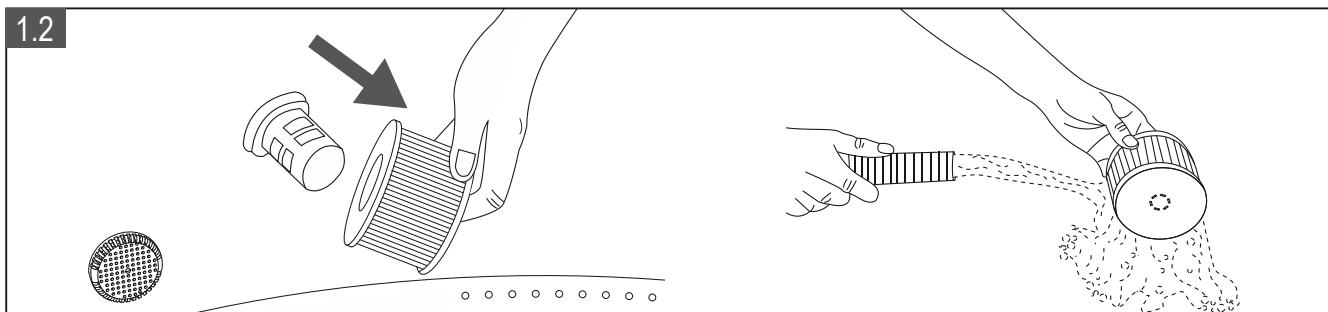

2. Byt spavatten var tredje till femte (3-5) dag, beroende på användande. Läs "Tömning, rengöring och förvaring" för mer instruktioner.

3. Använd spakemikalier för att upprätthålla rätt vattenkemi. Spaskada som uppstår från felanvändning av kemikalier eller spavattnet täcks inte av garantin. Tala med Er lokala spa- eller poolförsäljare för mer information om kemikalieanvändning.

4. Alla användare måste duscha före spaanvändning.

Använd ej hud eller solskyddsprodukter innan bad.

5. Om vattenin- eller utloppet stoppas av smuts kan skiftnyckeln användas för att hitta problemet. Därefter tvättas in- eller utloppet.

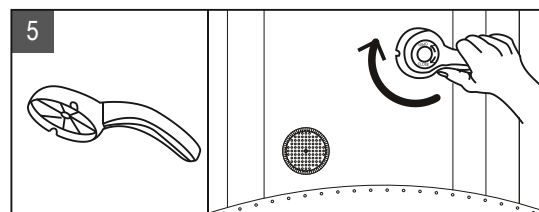

Vattenbalans

Följ nedanstående instruktioner för att kontrollera ditt spa vatten.

PARAMETER	TEST FREKVENNS	KORREKT NIVÅ
pH	Dagligen	7,2-7,6 med kloranvändning 7,2-7,8 med bromanvändning
Fritt klor	Dagligen	3-5 ppm
Brom	Dagligen	2-4 ppm
Total Alkanitet (TA)	Veckovis	80-120 ppm
Total Hårdhet (TH)	Veckovis	200-500 ppm

OBSERVERA:

- Lågt pH skadar poolen och pumpen. Skada från kemisk obalans ogiltigförklarar garantin.
- Högt pH (hårt vatten) resulterar i vita koagulationer inuti filterpumpen; vilka kan leda till pumpskada.

VIKTIGT:

- Blanda aldrig kemikalier tillsammans. Tillsätt kemikalier endast till spavattnet. Var noga med att lösa upp varje kemikalie i vattnet innan Ni tillsätter en till.
- Var uppmärksam på att aldrig blanda brom och klor. Detta kan vara farligt. Om du oftast använder brom-baserade produkter och vill byta till klor-baserade produkter eller tvärtom är det absolut nödvändigt att byta allt vatten i poolen innan.
- Överdosa aldrig kemikaliska produkter, detta kan leda till stark doft och skador på huden.
- Följ alltid Kemi-tillverkarens rekommendationer som ni finner på produkten, samt hälsovarningar.
- Tillsätt inga kemikalier under bad, det kan orsaka irritation på hud och ögen.
- Överdosa aldrig kemikalier och använd aldrig koncentrerat klor. Detta kan skada spabadet och skapa irritation på huden. Olämpligt användande av kemikalier går ej under garanti.

Tömning, rengöring och förvaring

1. Spatömning

1. Stäng av alla knappar ("Heater", "Filter" och "Bubble") på kontrollpanelen.
2. Anslut dräneringsventilsadaptorn till en trädgårdsslang och rikta slangens mot ett lämpligt dräneringsområde som fullföljer lokala miljökrav. (bild 1.1)
3. Ta bort dräneringsventils korken på utsidan av poolen och sätt fast dräneringsventilsadaptorn med trädgårdsslangen på ventilen. (bild 1.2)
4. Öppna spadräneringsventilen från insidan av poolen så kommer vattnet börja flöda ut genom trädgårdsslangen. (bild 1.3)
5. När vattnet slutar flöda naturligt, lyft upp sidan på motsatt håll av dräneringsventilen för att leda resterande vatten till ventilen och på så sätt tömma spaet helt. (bild 1.4)
6. Tryck på "Bubble"-knappen  för att torka bort vatten i rörsystemet. Ha igång bubbelfunktionen i 15 minuter för att blåsa ut allt resterande vatten. (bild 1.5)
7. När vattnet helt slutat dräneras, använd en ren handduk/badlakan för att torka bort resterande vatten och fukt på spaet och kontrollpanelen. (bild 1.6)

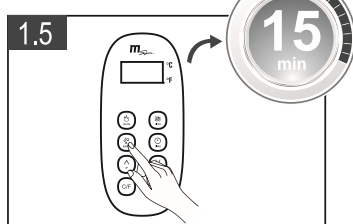
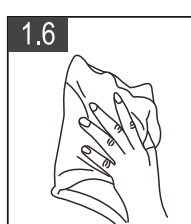
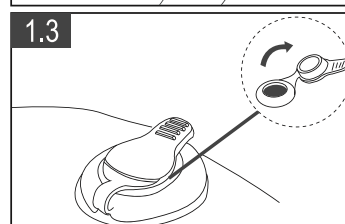
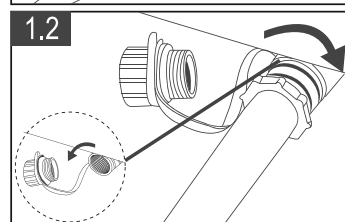
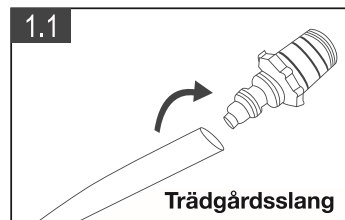

Sparengöring

Om smuts är synligt i i vattnet eller om vattnet blir disigt och rätt vattenkemi inte gör att vattnet klarnar, byt ut vattnet och rengör poolen. När poolen är tom, ta bort patronen som sitter på poolens insida, tvätta och/eller ersätt filterpatronen. Använd en mild tvållösning och mjuk trasa för att tvätta badet, skölj noga och töm ut sköljvattnet innan det fylls på med friskt vatten.

VIKTIGT: Använd inte borste, stålull eller skrubbsvamp för att rengöra badet!

Reparation av spaet och spalocket

Använd det medskickade reparationskitet för att laga punkteringar:

1. Torka och rengör noggrant ytan som skall reparera
2. Stryk på lim på lagningslappen och fäst den på den skadade ytan. (Lim medföljer ej)
3. Stryk ut ytan för att ta bort eventuella luftbubblor. Låt torka i 5-10 minuter.

OBSERVERA: Lim medföljer ej.

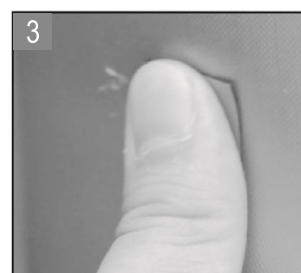
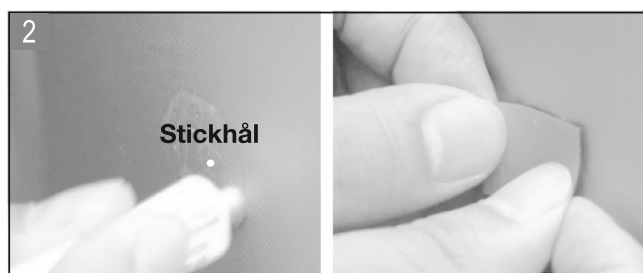
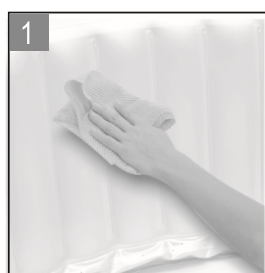

Förvaring och förberedelse inför nästa användning

1. Töm och rengör spaet genom att följa sektionerna "Spatömning" och "Sparengöring".
2. Använd installationsinstruktionerna för att tömma luften ur poolen och plocka isär poolenheten, kontrollpanelen och spalocket.
3. Kontrollera noggrant att alla komponenter är rena och torra före förvaring. Låt poolen lufttorka i mild sol ungefär en timme innan den viks ihop.
4. Vik poolen försiktigt och undvik vassa hörn för att undvika skada och läckage.
5. Förbered en extra filterpatron inför nästa användning.
6. Förvara spaet och tillbehör i ett tort, temperaturkontrollerat (mellan 0°C - 40°C) förvaringsutrymme.
7. Originalförpackningen rekommenderas som förvaringssätt.

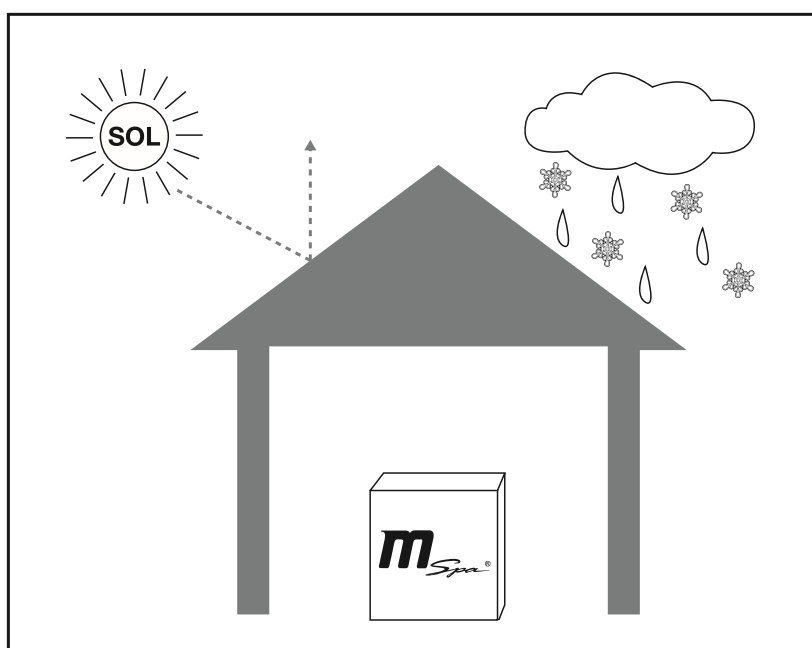

Bortskaffande & miljöskydd

.....



Denna produkt skall ej slängas med vanliga hushållssopor. Ta kontakt med din kommun eller återförsäljaren för vidare instruktioner angående återvinning. Denna produkt innehåller värdefulla material som kan återvinnas och bidra till en hållbar miljö.



Felsökning

Problem	Orsak	Lösning
Inget visas på trådbundna kontrollen	<ul style="list-style-type: none"> • Strömfel • Jordfelsbrytare är avstängd • Jordfelsbrytare är trasig • Trycker på "Reset"-knappen, kontrollpanelen visas inte 	<ul style="list-style-type: none"> • Kontrollera strömförsörjningen • Återställ jordfelsbrytaren • Kontakta MSpa Servicecenter • Kontakta MSpa Servicecenter
Enheten värms inte upp ordentligt	<ul style="list-style-type: none"> • Temperatur är satt för lågt • Smutsig filterpatron • Vattennivån når inte MIN.-linjen • Värmarefel • Trasig filterpump 	<ul style="list-style-type: none"> • Höj temperaturen • Rengör eller ersätt filterpatronen • Fyll på mer vatten • Kontakta MSpa Servicecenter • Kontakta MSpa Servicecenter
Luftbubbel-pumpen fungerar inte	<ul style="list-style-type: none"> • Uppblåsningsratten i läge <on> • Automatisk avstängning efter 10 minuter • Luftöppningen är stängd • Kontrollpanelsfel 	<ul style="list-style-type: none"> • Vrid till läge<off> och tryck på bubbelknappen igen • Vänta i 10 minuter • Kontakta MSpa Servicecenter • Kontakta MSpa Servicecenter
Ozonggeneratorm fungerar inte	<ul style="list-style-type: none"> • Vattennivån når inte MIN.-linjen • Envägsventilen blockerad • Filterpumpen fungerar inte 	<ul style="list-style-type: none"> • Fyll på mer vatten • Kontakta MSpa Servicecenter • Läs "Filterpumpen fungerar inte"
Filterpumpen fungerar inte	<ul style="list-style-type: none"> • Filter fullt av smuts eller andra objekt 	<ul style="list-style-type: none"> • Rengör eller byt filterpatronen
Spaet har en abnormal form	<ul style="list-style-type: none"> • Extra lufttryck på grund av starkt solsken 	<ul style="list-style-type: none"> • Kontrollera lufttrycket och släpp ut lite luft om nödvändigt. Vid varmt väder rekommenderas att regelbundet kontrollera lufttrycket för att undvika skada på poolen
Spaet läcker	<ul style="list-style-type: none"> • Spaets inlopp/utlopp är inte tillräckligt stängt • Dräneringsventilen är inte helt stängd 	<ul style="list-style-type: none"> • Stäng inloppet/utloppet • Kontakta MSpa Servicecenter
Spaet förlorar lufttryck	<ul style="list-style-type: none"> • Luftventilen är lös • Hål eller reva i spaet 	<ul style="list-style-type: none"> • Fyll poolen med luft och ha noga uppsikt på luftventilerna, byt ut om nödvändigt • Lägg två och vatten i en sprayflaska och spraya på sömmarna, om det är en läcka kommer det börja bubbla. Om det är en läcka, se "Reparation av spaet och spalocket" på sida 23
Vattnet är inte rent	<ul style="list-style-type: none"> • Vattnet har använts för länge • Otillräcklig filtrering • Smutsig filterpatron • Olämpligt vattenunderhåll 	<ul style="list-style-type: none"> • Byt vatten • Öka filtreringsfrekvensen • Rengör eller byt filterpatronen i tid • Läs kemikalietillverkarens instruktioner

Kontakta er återförsäljare eller MSpa Servicecenter för produktrelaterade frågor och problem.

MSPAS BEGRÄNSADE GARANTI

MSpa® har tillverkats med tanken om tillförlitlighet och enkelhet. Alla produkter inspekteras och finnes felfria innan de lämnar fabriken.

MSpa garanterar att denna produkt är fri från material- och tillverkningsfel under en period av: **ETT (1) ÅR**. Garantitiden börjar på inköpsdagen och MSpa kräver uppvisande av originalkvitto för att fastställa inköpsdatum. Under garantitiden kommer MSpa, enligt egen förmåga, reparera eller ersätta eventuella defekta produkter. Ersättningsprodukter eller reparerade delar kommer endast innefattas av garantin under den resterande garantitiden.

Fraktpolicy

Köparen står för frakten vid återlämning av defekta delar och/eller produkter till MSpa Servicecenter.

Garantipolicy

- Denna garanti gäller inte några defekter som orsakats av oaktsamhet, olycka, felanvändning eller annan orsak som är bortanför MSPas kontroll. Dessa innefattar bland annat men inte endast: vanligt slitage, misslyckande att följa produktinstruktionerna, olämpligt eller otillräckligt underhåll; anslutning till olämplig strömkälla; kemisk vattenskada, förlust av poolvatten, oauktorerad förändring eller reparation av enheten; användande i kommersiellt bruk; eld, blix, översvämning eller andra externa orsaker.
- Garantin är bara giltig i inköpslandet, där det skall finnas återförsäljare av samma modell med exakt samma tekniska specifikationer.
- Garantiservice utanför inköpslandet begränsas av det gällande landets regler. Om garantikostnaderna inte täcks av denna garanti kommer MSpa rådgöra med ägaren, kostnaden kommer belasta ägaren.
- Garantin gäller endast för den ursprungliga köparen och upphör efter överföring av äganderätten.
- Alla reparationer och garantianspråk som görs måste på förhand godkännas av MSpa.
- Alla godkända återförsäljare är ansvariga för all fältservice som utförs på din MSpa® produkt. MSpa ansvarar inte för resultat eller kostnader för service utförd av obehörig person eller återförsäljare.
- Produkter som är märkta med av MSpa och en annan tillverkare styrs enbart av garantin som tillhandahålls av den andra tillverkaren.

Garantikrav

Det är viktigt att alla garantiansökningar innehåller nödvändig information, inklusive kundens namn, inköpsdatum, serienummer, produktmodell, problem. Saknas information är garantin ogiltig.

Vid garantianmälan, gör enligt följande:

- Gå in på www.m-spa.se
- Under fliken "Kundinformation", fyll i garantiformuläret helt och maila in till oss. Välkomna!

Om Er garanti har gått ut och Ni vill ha hjälp med Ert spa, gör enligt följande:

- Gå in på www.m-spa.se
- Underfliken "Kundinformation", fyll i serviceformuläret och maila in till oss. Välkomna!



MSpa® Limited Warranty Registration Card

Congratulations on purchasing a quality MSpa® product! To get the most value from your investment, please fill in the Warranty Registration Card below. By submitting this form, your warranty will be registered.

** Note: Incomplete form will not to be accepted and honored by MSpa.*

Please fill out the required file with correct info:

* Last Name: _____

* First Name: _____

* Mailing Address 1: _____

Address 2: _____

* City: _____ * State/Province: _____

* Zip/Postal Code: _____ * Country: _____

* Phone Number: _____

* Email Address: _____

* Purchase Date: ____ (mm) ____ (dd) ____ (yyyy) * Product Model: _____

* Serial Number _____ [Find the SN# underneath the wired controller.
e.g. (2GNBUB#####SC##)]

* Dealer Where Purchased: _____

* Dealer Store Address: _____

* Purchase Invoice with purchase date and product model cycled attached:

Defect Problem Description:

Spa Pool Cracking () Control Box () Other Problems, state details in the below ()

IMPORTANT:

- For Spa pool (body) problem – Picture of defect part need to be attached along with the mail-in warranty card and is MANDATORY to claim the warranty
- For electric part(s) or control box problem – Send the control box to your local MSpa Service Center. See the Service Center Contact List in the manual.

