

Art.Nr.
5903817901
AusgabeNr.
5903817901_0003
Rev.Nr.
08/05/2024



DS920X





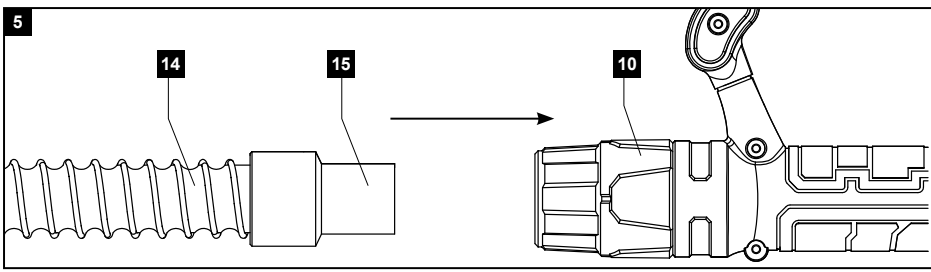
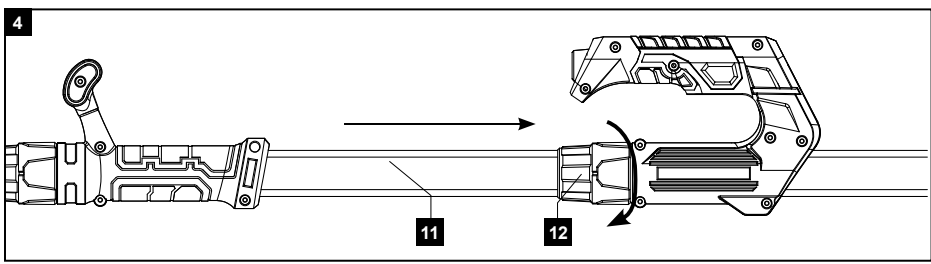
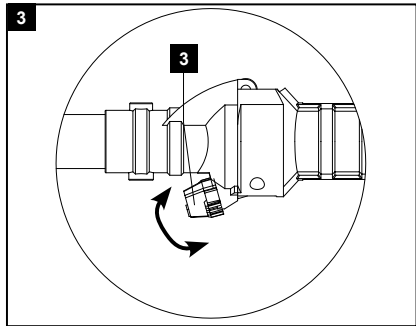
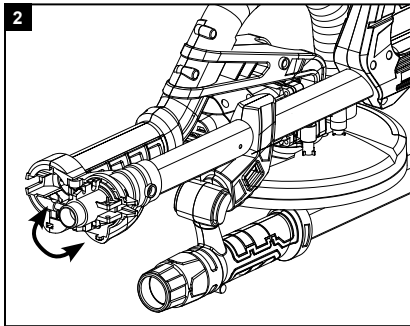
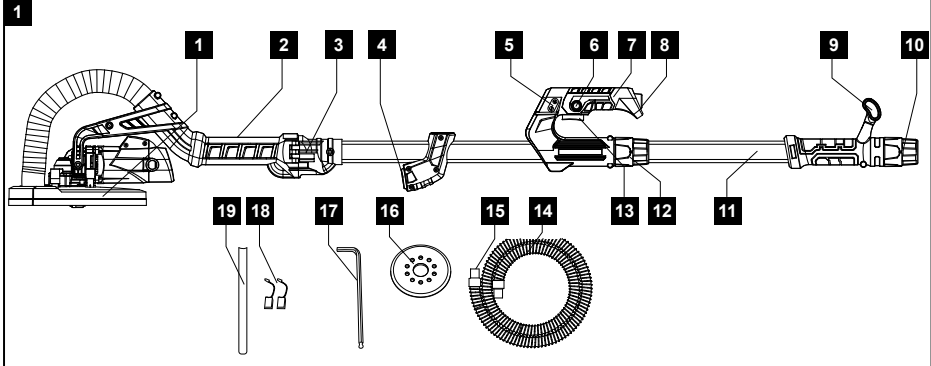

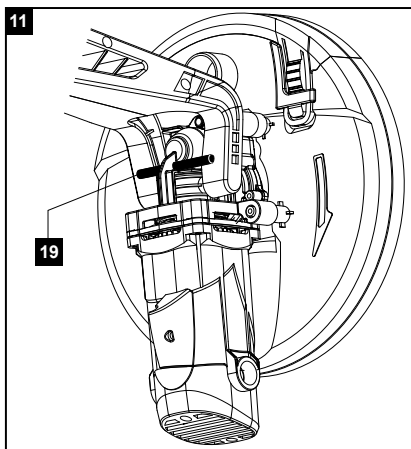
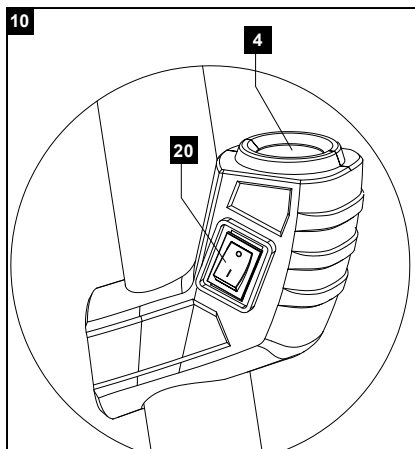
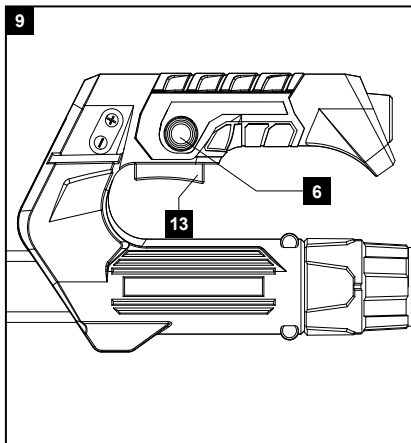
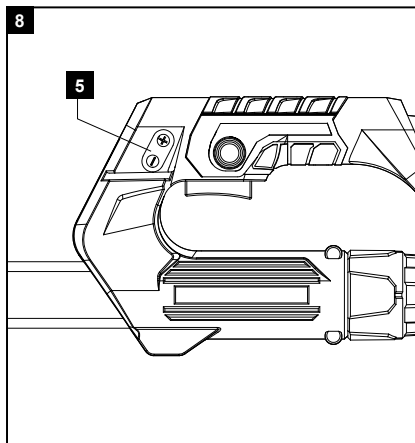
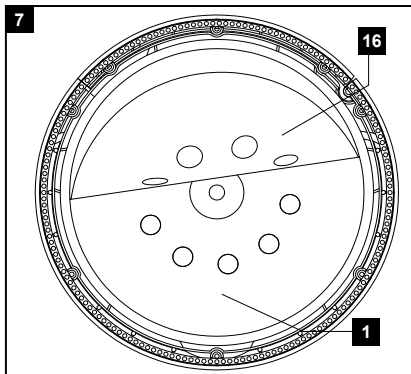
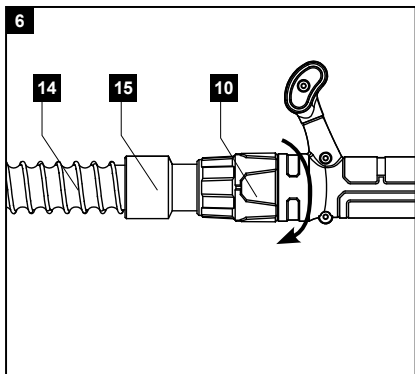
DE	Trockenbauschleifer Originalbetriebsanleitung	5
GB	Drywall grinder Translation of original instruction manual	20
FR	Ponceuse de cloisons sèches Traduction des instructions d'origine	32
IT	Levigatrice per pareti e soffitti Traduzione delle istruzioni d'uso originali	45
NL	Drooglijpmachine Vertaling van de originele gebruikshandleiding	58
ES	Lijadora para paneles de yeso Traducción del manual de instrucciones original	71
PT	Lixadeira para gesso cartonado Tradução do manual de operação original	84
CZ	Bruska na suché stavby Překlad originálního návodu	97
SK	Brúska pre suché stavby Preklad originálneho návodu	109
HU	Szárász építési csiszoló Az eredeti útmutató fordítása	121

PL	Szlifyerka do gładzi Tłumaczenie oryginalnej instrukcji obsługi	134
HR	Bruska pro suché stavby Překlad originálního návodu	147
SI	Brusilnik za suhomontažne materiale Prevod originalnih navodil za uporabo	159
EE	Seina- Ja Laelihvija Originaalkäituskorralduse tõlge	171
LT	Sienu ir lubų šlifukoklis Originalios naudojimo instrukcijos vertimas	183
LV	Sienu un griestu slīpmašīna Originālās instrukcijas tulkojums	195
SE	Slip för gipsskivor Översättning av originalinstruktionsmanualen	207
FI	Kipsilevyn hiomakone Alkuperäisen käyttöohjeen käännös	219
DK	Gipsvægs-slibemaskine Oversættelse af den originale betjeningsvejledning	231



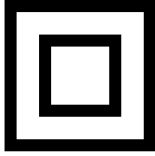

Erklärung der Symbole auf dem Gerät

	<p>Warnung! Bei Nichteinhaltung Lebensgefahr, Verletzungsgefahr oder Beschädigung des Werkzeugs möglich!</p>
	<p>Vor Inbetriebnahme Bedienungsanleitung und Sicherheitshinweise lesen und beachten!</p>
	<p>Schutzbrille tragen!</p>
	<p>Gehörschutz tragen!</p>
	<p>Bei Staubentwicklung Atemschutz tragen!</p>
	<p>Schutzklasse II</p>
	<p>Das Produkt entspricht den geltenden europäischen Richtlinien.</p>

Inhaltsverzeichnis:	Seite:
1. Einleitung	7
2. Gerätebeschreibung	7
3. Lieferumfang (Abb. 1)	7
4. Bestimmungsgemäße Verwendung	7
5. Allgemeine Sicherheitshinweise für Elektrowerkzeuge	8
6. Technische Daten	12
7. Vor Inbetriebnahme	12
8. Aufbau und Bedienung	13
9. Reinigung, Wartung und Reparatur	15
10. Elektrischer Anschluss	15
11. Aufbewahrung und Transport	16
12. Entsorgung und Wiederverwertung	16
13. Fehlerbehebung	17
14. Konformitätserklärung	247

1. Einleitung

Hersteller:

Scheppach GmbH

Günzburger Straße 69
D-89335 Ichenhausen

Verehrter Kunde,

wir wünschen Ihnen viel Freude und Erfolg beim Arbeiten mit Ihrem neuen Gerät.

Hinweis:

Der Hersteller dieses Gerätes haftet nach dem geltenden Produkthaftungsgesetz nicht für Schäden, die an diesem Gerät oder durch dieses Gerät entstehen bei:

- unsachgemäßer Behandlung
- Nichtbeachtung der Bedienungsanweisung
- Reparaturen durch Dritte, nicht autorisierte Fachkräfte
- Einbau und Austausch von nicht originalen Ersatzteilen
- nicht bestimmungsgemäßer Verwendung
- Ausfällen der elektrischen Anlage bei Nichtbeachtung der elektrischen Vorschriften und VDE-Bestimmungen 0100, DIN 57113 / VDE 0113

Beachten Sie:

Lesen Sie vor der Montage und vor Inbetriebnahme den gesamten Text der Bedienungsanleitung durch.

Diese Bedienungsanleitung soll es Ihnen erleichtern, Ihr Gerät kennenzulernen und dessen bestimmungsgemäßen Einsatzmöglichkeiten zu nutzen.

Die Bedienungsanleitung enthält wichtige Hinweise, wie Sie mit dem Gerät sicher, fachgerecht und wirtschaftlich arbeiten, und wie Sie Gefahren vermeiden, Reparaturkosten sparen, Ausfallzeiten verringern und die Zuverlässigkeit und Lebensdauer des Gerätes erhöhen.

Zusätzlich zu den Sicherheitsbestimmungen dieser Bedienungsanleitung müssen Sie unbedingt die für den Betrieb des Gerätes geltenden Vorschriften Ihres Landes beachten.

Bewahren Sie die Bedienungsanleitung, in einer Plastikhülle geschützt vor Schmutz und Feuchtigkeit, bei dem Gerät auf. Sie muss von jeder Bedienungsperson vor Aufnahme der Arbeit gelesen und sorgfältig beachtet werden.

An dem Gerät dürfen nur Personen arbeiten, die im Gebrauch des Gerätes unterwiesen und über die damit verbundenen Gefahren unterrichtet sind. Das geforderte Mindestalter ist einzuhalten.

Neben den in dieser Bedienungsanleitung enthaltenen Sicherheitshinweisen und den besonderen Vorschriften Ihres Landes sind die für den Betrieb von baugleichen Maschinen allgemein anerkannten technischen Regeln zu beachten.

Wir übernehmen keine Haftung für Unfälle oder Schäden, die durch Nichtbeachten dieser Anleitung und den Sicherheitshinweisen entstehen.

2. Gerätebeschreibung

1. Schleifplatte
2. Vorderer Haltegriff
3. Feststellschraube
4. LED-Licht
5. Einstellung Drehzahl
6. Feststellknopf
7. Hauptgriff
8. Netzkabel
9. Zusätzlicher Handgriff
10. Anschluss für Staubabsaugung
11. Saugrohrverlängerung
12. Anschluss Saugrohrverlängerung
13. EIN / AUS-Schalter
14. Flexibler Saugschlauch
15. Schlauchadapter
16. Schleifpapier
17. Inbusschlüssel
18. Kohlebürsten
19. Splint
20. EIN / AUS-Schalter LED

3. Lieferumfang (Abb. 1)

- 1 Trockenwandschleifer
- 1 Saugschlauch (11)
- 2 Schlauchadapter (12)
- 6 Schleifblätter (13) (verschiedene Körnung)
- 2 Ersatz-Kohlebürsten (18)
- 1 Inbusschlüssel (17)
- 1 Splint (19)

4. Bestimmungsgemäße Verwendung

Der bestimmungsgemäße Gebrauch dieses Elektrowerkzeuges umfasst das großflächige Trockenschleifen von Trockenbauwänden zur Vorbereitung vor dem Anstrich oder Tapezieren unter Verwendung geeigneter Schleifblätter.

Für die Bearbeitung von kleinen Flächen sowie Ecken und Kanten ist dieses Elektrowerkzeug nicht geeignet.

Es eignet sich zudem nicht zum Abschleifen von Tapeten und darf nicht zum Nassschleifen eingesetzt werden.

Das Elektrowerkzeug darf nicht als Trenn- oder Schruppschleifer, Polier oder mit Drahtbürsten verwendet werden. Asbesthaltige Materialien dürfen mit diesem Elektrowerkzeug nicht bearbeitet werden.

Dieses Elektrowerkzeug ist ausschließlich für den privaten Haushaltsgebrauch bestimmt und darf nur nach seiner Bestimmung verwendet werden.

Jede weitere darüber hinausgehende Verwendung ist nicht bestimmungsgemäß. Für daraus hervorgerufene Schäden oder Verletzungen aller Art haftet der Benutzer und nicht der Hersteller.

5. Allgemeine Sicherheitshinweise für Elektrowerkzeuge

Warnung! Lesen Sie alle Sicherheitshinweise und Anweisungen! Versäumnisse bei der Einhaltung der Sicherheitshinweise und Anweisungen können elektrischen Schlag, Brand und/oder schwere Verletzungen verursachen!

Bewahren Sie alle Sicherheitshinweise und Anweisungen für die Zukunft auf.

Der in den Sicherheitshinweisen verwendete Begriff "Elektrowerkzeug" bezieht sich auf netzbetriebene Elektrowerkzeuge (mit Netzkabel) und auf akkubetriebene Elektrowerkzeuge (ohne Netzkabel).

Arbeitsplatzsicherheit

- a) Halten Sie Ihren Arbeitsbereich sauber und gut beleuchtet. Unordnung oder unbeleuchtete Arbeitsbereiche können zu Unfällen führen.
- b) Arbeiten Sie mit dem Elektrowerkzeug nicht in explosionsgefährdeter Umgebung, in der sich brennbare Flüssigkeiten, Gase oder Stäube befinden. Elektrowerkzeuge erzeugen Funken, die den Staub oder die Dämpfe entzünden können.
- c) Halten Sie Kinder und andere Personen während der Benutzung des Elektrowerkzeugs fern. Bei Ablenkung können Sie die Kontrolle über das Elektrowerkzeug verlieren.

Elektrische Sicherheit

- a) Der Anschlussstecker des Elektrowerkzeuges muss in die Steckdose passen. Der Stecker darf in keiner Weise verändert werden. Verwenden Sie keine Adapterstecker gemeinsam mit Schutzgeerdeten Elektrowerkzeugen.

Unveränderte Stecker und passende Steckdosen verringern das Risiko eines elektrischen Schlages.

- b) Vermeiden Sie Körperkontakt mit geerdeten Oberflächen wie von Rohren, Heizungen, Herden und Kühlschränken. Es besteht ein erhöhtes Risiko durch elektrischen Schlag, wenn Ihr Körper geerdet ist.
- c) Halten Sie Elektrowerkzeuge von Regen oder Nässe fern. Das Eindringen von Wasser in ein Elektrowerkzeug erhöht das Risiko eines elektrischen Schlages.
- d) Zweckentfremden Sie die Anschlussleitung nicht, um das Elektrowerkzeug zu tragen, aufzuhängen oder um den Stecker aus der Steckdose zu ziehen. Halten Sie die Anschlussleitung fern von Hitze, Öl, scharfen Kanten oder sich bewegenden Teilen. Beschädigte oder verwickelte Anschlussleitungen erhöhen das Risiko eines elektrischen Schlages.
- e) Wenn Sie mit einem Elektrowerkzeug im Freien arbeiten, verwenden Sie nur Verlängerungsleitungen, die auch für den Außenbereich geeignet sind. Die Anwendung einer für den Außenbereich geeigneten Verlängerungsleitung verringert das Risiko eines elektrischen Schlages.
- f) Wenn der Betrieb des Elektrowerkzeugs in feuchter Umgebung nicht vermeidbar ist, verwenden Sie einen Fehlerstromschutzschalter. Der Einsatz eines Fehlerstromschutzschalters vermindert das Risiko eines elektrischen Schlages.

Sicherheit von Personen

- a) Seien Sie aufmerksam, achten Sie darauf, was Sie tun, und gehen Sie mit Vernunft an die Arbeit mit einem Elektrowerkzeug. Benutzen Sie kein Elektrowerkzeug, wenn Sie müde sind oder unter dem Einfluss von Drogen, Alkohol oder Medikamenten stehen. Ein Moment der Unachtsamkeit beim Gebrauch des Elektrowerkzeugs kann zu ernsthaften Verletzungen führen.
- b) Tragen Sie persönliche Schutzausrüstung und immer eine Schutzbrille. Das Tragen persönlicher Schutzausrüstung, wie Staubmaske, rutschfeste Sicherheitsschuhe, Schutzhelm oder Gehörschutz, je nach Art und Einsatz des Elektrowerkzeugs, verringert das Risiko von Verletzungen.
- c) Vermeiden Sie eine unbeabsichtigte Inbetriebnahme. Vergewissern Sie sich, dass das Elektrowerkzeug ausgeschaltet ist, bevor Sie es an die Stromversorgung und/oder den Akku anschließen, es aufnehmen oder tragen.

Wenn Sie beim Tragen des Elektrowerkzeugs den Finger am Schalter haben oder das Elektrowerkzeug eingeschaltet an die Stromversorgung anschließen, kann dies zu Unfällen führen.

- d) Entfernen Sie Einstellwerkzeuge oder Schraubenschlüssel, bevor Sie das Elektrowerkzeug einschalten. Ein Werkzeug oder Schlüssel, der sich in einem drehenden Teil des Elektrowerkzeugs befindet, kann zu Verletzungen führen.
- e) Vermeiden Sie eine abnormale Körperhaltung. Sorgen Sie für einen sicheren Stand und halten Sie jederzeit das Gleichgewicht. Dadurch können Sie das Elektrowerkzeug in unerwarteten Situationen besser kontrollieren.
- f) Tragen Sie geeignete Kleidung. Tragen Sie keine weite Kleidung oder Schmuck. Halten Sie Haare und Kleidung fern von sich bewegenden Teilen. Lockere Kleidung, Schmuck oder lange Haare können von sich bewegenden Teilen erfasst werden.
- g) Wenn Staubabsaug- und -auffangeinrichtungen montiert werden können, sind diese anzuschließen und richtig zu verwenden. Verwendung einer Staubabsaugung kann Gefährdungen durch Staub verringern.
- h) Wiegen Sie sich nicht in falscher Sicherheit und setzen Sie sich nicht über die Sicherheitsregeln für Elektrowerkzeuge hinweg, auch wenn Sie nach vielfachem Gebrauch mit dem Elektrowerkzeug vertraut sind. Achtloses Handeln kann binnen Sekundenbruchteilen zu schweren Verletzungen führen.

Verwendung und Behandlung des Elektrowerkzeuges

- a) Überlasten Sie das Elektrowerkzeug nicht. Verwenden Sie für Ihre Arbeit das dafür bestimmte Elektrowerkzeug. Mit dem passenden Elektrowerkzeug arbeiten Sie besser und sicherer im angegebenen Leistungsbereich.
- b) Benutzen Sie kein Elektrowerkzeug, dessen Schalter defekt ist. Ein Elektrowerkzeug, das sich nicht mehr ein- oder ausschalten lässt, ist gefährlich und muss repariert werden.
- c) Ziehen Sie den Stecker aus der Steckdose und/oder entfernen Sie einen abnehmbaren Akku, bevor Sie Geräteeinstellungen vornehmen, Einsatzwerkzeugteile wechseln oder das Elektrowerkzeug weglegen. Diese Vorsichtsmaßnahme verhindert den unbeabsichtigten Start des Elektrowerkzeugs.

- d) Bewahren Sie unbenutzte Elektrowerkzeuge außerhalb der Reichweite von Kindern auf. Lassen Sie keine Personen das Elektrowerkzeug benutzen, die mit diesem nicht vertraut sind oder diese Anweisungen nicht gelesen haben. Elektrowerkzeuge sind gefährlich, wenn sie von unerfahrenen Personen benutzt werden.
- e) Pflegen Sie Elektrowerkzeuge und Einsatzwerkzeug mit Sorgfalt. Kontrollieren Sie, ob bewegliche Teile einwandfrei funktionieren und nicht klemmen, ob Teile gebrochen oder so beschädigt sind, dass die Funktion des Elektrowerkzeugs beeinträchtigt ist. Lassen Sie beschädigte Teile vor dem Einsatz des Elektrowerkzeuges reparieren. Viele Unfälle haben ihre Ursache in schlecht gewarteten Elektrowerkzeugen.
- f) Halten Sie Schneidwerkzeuge scharf und sauber. Sorgfältig gepflegte Schneidwerkzeuge mit scharfen Schneidkanten verklemmen sich weniger und sind leichter zu führen.
- g) Verwenden Sie Elektrowerkzeug, Zubehör, Einsatzwerkzeuge usw. entsprechend diesen Anweisungen. Berücksichtigen Sie dabei die Arbeitsbedingungen und die auszuführende Tätigkeit. Der Gebrauch von Elektrowerkzeugen für andere als die vorgesehenen Anwendungen kann zu gefährlichen Situationen führen.
- h) Halten Sie Griffe und Griffflächen trocken, sauber und frei von Öl und Fett. Rutschige Griffe und Griffflächen erlauben keine sichere Bedienung und Kontrolle des Elektrowerkzeugs in unvorhergesehenen Situationen.

Service

- a) Lassen Sie Ihr Elektrowerkzeug nur von qualifiziertem Fachpersonal und nur mit Original-Ersatzteilen reparieren. Damit wird sichergestellt, dass die Sicherheit des Elektrowerkzeugs erhalten bleibt.

Sicherheitshinweise für alle Anwendungen - Gemeinsame Sicherheitshinweise zum Schleifen, Sandpapierschleifen, Arbeiten mit Drahtbürsten, Polieren und Trennschleifen

- a) Dieses Elektrowerkzeug ist zu verwenden als Sandpapierschleifer. Beachten Sie alle Sicherheitshinweise, Anweisungen, Darstellungen und Daten, die Sie mit dem Gerät erhalten.

Wenn Sie die folgenden Anweisungen nicht beachten, kann es zu elektrischem Schlag, Feuer und/oder schweren Verletzungen kommen.

- b) Dieses Elektrowerkzeug ist nicht geeignet zum Schleifen, Arbeiten mit Drahtbürsten, Polieren und Trennschleifen. Verwendungen, für die das Elektrowerkzeug nicht vorgesehen ist, können Gefährdungen und Verletzungen verursachen.
- c) Verwenden Sie kein Zubehör, das vom Hersteller nicht speziell für dieses Elektrowerkzeug vorgesehen und empfohlen wurde. Nur weil Sie das Zubehör an Ihrem Elektrowerkzeug befestigen können, garantiert das keine sichere Verwendung.
- d) Die zulässige Drehzahl des Einsatzwerkzeugs muss mindestens so hoch sein wie die auf dem Elektrowerkzeug angegebene Höchstdrehzahl. Zubehör, das sich schneller als zulässig dreht, kann zerbrechen und umherfliegen.
- e) Außendurchmesser und Dicke des Einsatzwerkzeugs müssen den Maßangaben Ihres Elektrowerkzeugs entsprechen. Falsch bemessene Einsatzwerkzeuge können nicht ausreichend abgeschirmt oder kontrolliert werden.
- f) Schleifscheiben, Flansche, Schleifteller oder anderes Zubehör müssen genau auf die Schleifspindel Ihres Elektrowerkzeugs passen. Einsatzwerkzeuge, die nicht genau auf die Schleifspindel des Elektrowerkzeugs passen, drehen sich ungleichmäßig, vibrieren sehr stark und können zum Verlust der Kontrolle führen.
- g) Verwenden Sie keine beschädigten Einsatzwerkzeuge. Kontrollieren Sie vor jeder Verwendung Einsatzwerkzeuge wie Schleifscheiben auf Absplittierungen und Risse, Schleifteller auf Risse, Verschleiß oder starke Abnutzung, Drahtbürsten auf lose oder gebrochene Drähte. Wenn das Elektrowerkzeug oder das Einsatzwerkzeug herunterfällt, überprüfen Sie, ob es beschädigt ist, oder verwenden Sie ein unbeschädigtes Einsatzwerkzeug. Wenn Sie das Einsatzwerkzeug kontrolliert und eingesetzt haben, halten Sie und in der Nähe befindliche Personen sich außerhalb der Ebene des rotierenden Einsatzwerkzeugs auf und lassen Sie das Gerät eine Minute lang mit Höchstdrehzahl laufen. Beschädigte Einsatzwerkzeuge brechen meist in dieser Testzeit.
- h) Tragen Sie persönliche Schutzausrüstung. Verwenden Sie je nach Anwendung Vollgesichtsschutz, Augenschutz oder Schutzbrille.

Soweit angemessen, tragen Sie Staubmaske, Gehörschutz, Schutzhandschuhe oder Spezialschürze, die kleine Schleif- und Materialpartikel von Ihnen fernhält. Die Augen sollen vor herumfliegenden Fremdkörpern geschützt werden, die bei verschiedenen Anwendungen entstehen. Staub oder Atemschutzmaske müssen den bei der Anwendung entstehenden Staub filtern. Wenn Sie lange lautem Lärm ausgesetzt sind, können Sie einen Hörverlust erleiden.

- i) Achten Sie bei anderen Personen auf sicheren Abstand zu Ihrem Arbeitsbereich. Jeder, der den Arbeitsbereich betritt, muss persönliche Schutzausrüstung tragen. Bruchstücke des Werkstücks oder gebrochener Einsatzwerkzeuge können wegfliegen und Verletzungen auch außerhalb des direkten Arbeitsbereichs verursachen.
- j) Halten Sie das Gerät nur an den isolierten Griffflächen, wenn Sie Arbeiten ausführen, bei denen das Einsatzwerkzeug verborgene Stromleitungen oder das eigene Netzkabel treffen kann. Der Kontakt mit einer spannungsführenden Leitung kann auch metallene Geräteteile unter Spannung setzen und zu einem elektrischen Schlag führen.
- k) Halten Sie das Netzkabel von sich drehenden Einsatzwerkzeugen fern. Wenn Sie die Kontrolle über das Gerät verlieren, kann das Netzkabel durchtrennt oder erfasst werden und Ihre Hand oder Ihr Arm in das sich drehende Einsatzwerkzeug geraten.
- l) Legen Sie das Elektrowerkzeug niemals ab, bevor das Einsatzwerkzeug völlig zum Stillstand gekommen ist. Das sich drehende Einsatzwerkzeug kann in Kontakt mit der Ablagefläche geraten, wodurch Sie die Kontrolle über das Elektrowerkzeug verlieren können.
- m) Lassen Sie das Elektrowerkzeug nicht laufen, während Sie es tragen. Ihre Kleidung kann durch zufälligen Kontakt mit dem sich drehenden Einsatzwerkzeug erfasst werden und das Einsatzwerkzeug sich in Ihren Körper bohren.
- n) Reinigen Sie regelmäßig die Lüftungsschlitze Ihres Elektrowerkzeugs. Das Motorgebläse zieht Staub in das Gehäuse, und eine starke Ansammlung von Metallstaub kann elektrische Gefahren verursachen.
- o) Verwenden Sie das Elektrowerkzeug nicht in der Nähe brennbarer Materialien. Funken können diese Materialien entzünden.
- p) Verwenden Sie keine Einsatzwerkzeuge, die flüssige Kühlmittel erfordern. Die Verwendung von Wasser oder anderen flüssigen Kühlmitteln kann zu einem elektrischen Schlag führen.

Weitere Sicherheitshinweise für alle Anwendungen -Rückschlag und entsprechende Sicherheitshinweise Rückschlag ist die plötzliche Reaktion infolge eines hakenden oder blockierten drehenden Einsatzwerkzeugs, wie Schleifscheibe, Schleifteller, Drahtbürste usw. Verhaken oder Blockieren führt zu einem abrupten Stopp des rotierenden Einsatzwerkzeugs. Dadurch wird ein unkontrolliertes Elektrowerkzeug gegen die Drehrichtung des Einsatzwerkzeugs an der Blockierstelle beschleunigt.

Wenn z. B. eine Schleifscheibe im Werkstück hakt oder blockiert, kann sich die Kante der Schleifscheibe, die in das Werkstück eintaucht, verfangen und dadurch die Schleifscheibe ausbrechen oder einen Rückschlag verursachen. Die Schleifscheibe bewegt sich dann auf die Bedienperson zu oder von ihr weg, je nach Drehrichtung der Scheibe an der Blockierstelle. Hierbei können Schleifscheiben auch brechen.

Ein Rückschlag ist die Folge eines falschen oder fehlerhaften Gebrauchs des Elektrowerkzeugs.

Er kann durch geeignete Vorsichtsmaßnahmen, wie nachfolgend beschrieben, verhindert werden.

- a) Halten Sie das Elektrowerkzeug gut fest und bringen Sie Ihren Körper und Ihre Arme in eine Position, in der Sie die Rückschlagkräfte abfangen können. Verwenden Sie immer den Zusatzgriff, falls vorhanden, um die größtmögliche Kontrolle über Rückschlagkräfte oder Reaktionsmomente beim Hochlauf zu haben. Die Bedienperson kann durch geeignete Vorsichtsmaßnahmen die Rückschlag- und Reaktionskräfte beherrschen.
- b) Bringen Sie Ihre Hand nie in die Nähe sich drehender Einsatzwerkzeuge. Das Einsatzwerkzeug kann sich beim Rückschlag über Ihre Hand bewegen.
- c) Meiden Sie mit Ihrem Körper den Bereich, in den das Elektrowerkzeug bei einem Rückschlag bewegt wird. Der Rückschlag treibt das Elektrowerkzeug in die Richtung entgegengesetzt zur Bewegung der Schleifscheibe an der Blockierstelle.
- d) Arbeiten Sie besonders vorsichtig im Bereich von Ecken, scharfen Kanten usw. Verhindern Sie, dass Einsatzwerkzeuge vom Werkstück zurückprallen und verklemmen. Das rotierende Einsatzwerkzeug neigt bei Ecken, scharfen Kanten oder wenn es abprallt dazu, sich zu verklemmen. Dies verursacht einen Kontrollverlust oder Rückschlag.

Zusätzliche Sicherheitshinweise zum Sandpapier-schleifen - Besondere Sicherheitshinweise zum Sandpapierschleifen

- a) Benutzen Sie keine überdimensionierten Schleifblätter, sondern befolgen Sie die Herstellerangaben zur Schleifblattgröße. Schleifblätter, die über den Schleiheller hinausragen, können Verletzungen verursachen sowie zum Blockieren, Zerreißen der Schleifblätter oder zum Rückschlag führen.

Zusätzliche Sicherheitshinweise

- a) Schließen Sie zum Arbeiten einen Staubsauger an den mitgelieferten Adapter an.
- b) Achtung! Lassen Sie Schleifstäube nicht in die Nähe von offenem Feuer gelangen, Stäube können explosiv sein.
- c) Tragen Sie stets eine Schutzbrille und eine Staubschutzmaske, wenn Sie Schleifarbeiten durchführen, besonders bei Überkopf-Arbeiten und beim Bearbeiten kritischer Materialien! Beim Schleifen bestimmter Materialien (z.B. Bleifarben, manche Holz- und Metallarten) entstehen schädliche oder giftige Stäube. Die Berührung oder das Einatmen dieser Stäube kann eine Gefährdung für die Bedienperson oder in der Nähe befindlicher Personen darstellen.

Hinweise zur Vibration und Geräuschentwicklung

Beschränken Sie die Geräuschentwicklung und Vibration auf ein Minimum!

1. Verwenden Sie nur einwandfreie Elektrowerkzeuge.
2. Warten und reinigen Sie das Elektrowerkzeug regelmäßig.
3. Passen Sie Ihre Arbeitsweise dem Elektrowerkzeug an.
4. Überlasten Sie das Elektrowerkzeug nicht.
5. Lassen Sie das Elektrowerkzeug gegebenenfalls überprüfen.
6. Schalten Sie das Elektrowerkzeug aus, wenn es nicht benutzt wird.

Restrisiken

Auch wenn Sie dieses Elektrowerkzeug vorschriftsmäßig bedienen, bleiben immer Restrisiken bestehen.

Folgende Gefahren können im Zusammenhang mit der Bauweise und Ausführung dieses Elektrowerkzeugs auftreten:

- a) Gesundheitsschäden, die aus Hand-Arm-Schwingungen resultieren, falls das Gerät über einen längeren Zeitraum verwendet wird oder nicht ordnungsgemäß geführt und gewartet wird.
- b) Verletzungen und Sachschäden, verursacht durch herumschleudernde Einsatzwerkzeuge, die aufgrund von plötzlicher Beschädigung, Verschleiß oder nicht ordnungsgemäßer Anbringung unerwartet aus/von dem Elektrowerkzeug geschleudert werden.
- c) Verbrennungen und Schnittverletzungen, falls Einsatzwerkzeuge direkt nach dem Gebrauch und/oder mit der bloßen Haut berührt werden.

Warnung! Dieses Elektrowerkzeug erzeugt während des Betriebs ein elektromagnetisches Feld. Dieses Feld kann unter bestimmten Umständen aktive oder passive medizinische Implantate beeinträchtigen. Um die Gefahr von ernsthaften oder tödlichen Verletzungen zu verringern, empfehlen wir Personen mit medizinischen Implantaten ihren Arzt und den Hersteller vom medizinischen Implantat zu konsultieren, bevor das Elektrowerkzeug bedient wird.

6. Technische Daten

Nennspannung:	220-240 V~
Nennfrequenz:	50 Hz
Leistungsaufnahme:	710 W
Nenndrehzahl (Schwingzahl) n:	800 - 1800 1/min
Spindelgröße:	M14
Schleifpapier-Durchmesser:	215 mm
Schutzklasse:	II
Gewicht:	4,9 kg
Schallwerte:	
Schalldruckpegel L_{PA} :	94,2 dB
Schallleistungspegel L_{WA} :	105,2 dB
Unsicherheit K	3 dB

Hand-Arm-Vibration:

beim Schleifen mit Schleifblatt a_h	5,848 m/s ²
Unsicherheit K:	1,5 m/s ²

Der angegebene Hand-Arm-Vibrationswert basiert auf Schleifen mit Schleifblatt. Andere Anwendungen können zu anderen Werten führen.

Die Geräusch- und Vibrationswerte wurden entsprechend EN 60745-1 und EN 60745-2-3 ermittelt.

Der angegebene Vibrationswert ist nach einem genormten Prüfverfahren gemessen worden und kann zum Vergleich eines Elektrowerkzeugs mit einem anderen verwendet werden.

Der angegebene Vibrationswert kann auch zu einer einleitenden Einschätzung der Aussetzung verwendet werden.

Warnung! Abhängig davon, wie Sie das Elektrowerkzeug einsetzen, können die tatsächlichen Vibrationswerte von dem angegebenen abweichen!

Ergreifen Sie Maßnahmen, um sich gegen Vibrationsbelastungen zu schützen!

Berücksichtigen Sie dabei den gesamten Arbeitsablauf, also auch Zeitpunkte, zu denen das Elektrowerkzeug ohne Last arbeitet oder ausgeschaltet ist! Geeignete Maßnahmen umfassen unter anderem eine regelmäßige Wartung und Pflege des Elektrowerkzeuges und der Werkzeugaufsätze, Warmhalten der Hände, regelmäßige Pausen sowie eine gute Planung der Arbeitsabläufe!

Tragen Sie einen Gehörschutz.

Die Einwirkung von Lärm kann Hörverlust bewirken.

7. Vor Inbetriebnahme

Öffnen Sie die Verpackung und nehmen Sie das Gerät vorsichtig heraus.

Entfernen Sie das Verpackungsmaterial sowie Verpackungs-/und Transportsicherungen (falls vorhanden). Überprüfen Sie, ob der Lieferumfang vollständig ist.

Kontrollieren Sie das Gerät und die Zubehörteile auf Transportschäden.

Bewahren Sie die Verpackung nach Möglichkeit bis zum Ablauf der Garantiezeit auf.

ACHTUNG

Gerät und Verpackungsmaterialien sind kein Kinder spielzeug! Kinder dürfen nicht mit Kunststoffbeuteln, Folien und Kleinteilen spielen! Es besteht Verschluss- und Erstickungsgefahr! Überzeugen Sie sich vor dem Anschließen, dass die Daten auf dem Typenschild mit den Netzdaten übereinstimmen.

- Etwaige Schäden sofort dem Transportunternehmen melden, mit dem das Elektrowerkzeug angeliefert wurde.
- Lange Zuleitungen (Verlängerungskabel) sind zu vermeiden.
- Das Elektrowerkzeug nicht in feuchtem oder nassem Raum betreiben.
- Das Elektrowerkzeug darf nur in geeigneten Räumen (gut belüftet) betrieben werden.

8. Aufbau und Bedienung

⚠Achtung! Vor der Inbetriebnahme das Produkt unbedingt komplett montieren!

Installation (Abb. 2-3)

- Klappen Sie den Vorder- und Rückteil zusammen und ziehen Sie die Feststellschraube (3) an.

Saugrohrverlängerung montieren (Abb. 4)

Stecken Sie die Saugrohrverlängerung (11) in den Anschluss für die Saugrohrverlängerung (12) und verriegeln Sie diese wie in Abb. 4 gezeigt.

Hinweis: Stellen Sie den Wand- und Deckenschleifer mit der Saugrohrverlängerung (11) so ein, dass Sie damit bequem arbeiten können. Die Maschine kann auch ohne Saugrohrverlängerung verwendet werden.

Schleifpapier Auswahl

1. Die Körnung des Schleifpapiers wird auf der Rückseite angegeben. Je kleiner die angegebene Nummer ist, desto gröber ist die Körnung.
2. Verwenden Sie Grobkorn-Schleifpapier für grobe Schleifarbeiten und Feinkorn-Schleifpapier zur Endbehandlung. Schleifpapiere mit Aluminiumoxid, Siliziumkarbid oder anderen synthetischen Schleifmitteln sind empfehlenswert.
3. Beginnen Sie mit einer groben Körnung und beenden Sie mit der feinsten Körnung, wenn Sie Schleifpapier mit verschiedenen Körnungen zur Auswahl haben, um ein gutes bzw. glattes Schleifergebnis zu erzielen.

Anbringen und Austauschen

1. Bringen Sie das Schleifpapier (16) mit dem Klettverschluss-Mechanismus an der Schleifplatte (1) an.
2. Richten Sie das Schleifpapier (16) an der Schleifplatte (1) aus und drücken Sie dieses gleichmäßig an.
3. Ziehen Sie das Schleifpapier (16) von der Schleifplatte (1), um dieses gegen ein neues/anderes austauschen (Abb. 7).

Staubabsaugung

Warnung! Beim Bearbeiten von z. B. bleihaltigen Anstrich können schädliche/giftige Gase entstehen. Diese stellen eine Gefahr sowohl für den Benutzer also auch für in der Nähe befindliche Personen dar!

Verwenden Sie dieses Elektrowerkzeug deshalb nur mit einer Staubabsaugvorrichtung und schützen Sie sich und andere Personen im Arbeitsbereich zusätzlich mit einer geeigneten persönlichen Schutzausrüstung!

Bei der Arbeit mit diesem Elektrowerkzeug entsteht viel Staub. Die Staubabsaugung ist sehr nützlich, um Ihren Arbeitsbereich sauber zu halten.

Eine Absauganlage oder ein Staubsauger können mit dem Absaugschlauch (14), der an den Anschluss für Staubabsaugung angeschlossen wird, verbunden werden.

Stecken Sie den Schlauchadapter (15) in den Anschluss zur Staubabsaugung (10 oder 12) und verriegeln Sie ihn wie in Abb. 5 und 6 gezeigt.

Hinweis: Schließen Sie Ihr Werkzeug an eine Absaugeinheit oder einen Staubsauger an. Dies ermöglicht eine hervorragende Absaugung von Staub und Ablagerungen.

⚠Achtung! Verwenden Sie unbedingt einen Staubabscheider.

Hinweis: Vergewissern Sie sich, dass der Staubsauger für den Einsatz mit einem Elektrowerkzeug geeignet ist.

Bürstenrand

Der Schleifkopf dieses Elektrowerkzeuges wird von einem Bürstenrand umgeben. Dieser bietet zwei Vorteile:

- a) Der Bürstenrand ragt über die Schleifplatte (1) hinaus und liegt zuerst auf der zu bearbeitenden Fläche auf. So wird die Schleifplatte parallel zur Arbeitsfläche gebracht, bevor das Einsatzwerkzeug mit der bearbeitenden Fläche in Kontakt kommt. So wird eine sicheiförmige Vertiefung durch den Schleifscheibenrand vermieden.

- b) Darüber hinaus verhindert der Bürstenrand übermäßige Staubeentwicklung. Durch die Borsten wird der beim Schleifen entstehende Staub nicht nach außen gebracht, sondern durch das Absaugsystem entsorgt. Stellen Sie vor jeder Arbeit mit diesem Elektrowerkzeug sicher, dass der Bürstenrand intakt ist.
Lassen Sie diesen austauschen, falls Sie Beschädigungen oder Verschleiß feststellen.

Anschluss an die Stromversorgung

1. Stellen Sie sicher, dass das Elektrowerkzeug ausgeschaltet ist. Schalten Sie den Ein-/ Ausschalter (13) vor dem Anschluss an die Stromversorgung zunächst immer in die Ausstellung.
2. Stecken Sie den Netzstecker in eine vorschriftsmäßig installierte Steckdose, die den entsprechenden Anforderungen gemäß den technischen Daten entspricht.
3. Ihr Elektrowerkzeug ist nun betriebsbereit.

Ein-/Ausschalten

Einschalten:

Ein-/ Ausschalter (13) drücken

Dauerbetrieb: (Abb. 9)

Ein-/ Ausschalter (13) mit Feststellknopf (6) sichern.



Ausschalten:

Ein-/ Ausschalter (13) kurz eindrücken.

Einstellen der Drehzahl (Abb. 8)

Stellen Sie vor Beginn der Arbeit die Drehzahl passend zur Anwendung ein. Verwenden Sie eine niedrige Drehzahl für grobe Schleifarbeiten, erhöhen Sie die Drehzahl für Feinarbeiten.

Verstellen Sie die Drehzahl durch Drücken der Tasten (5).

- Drücken Sie die  Taste, um die Drehzahl zu erhöhen (Abb. 8).
- Drücken Sie die  Taste, um die Drehzahl zu verringern (Abb. 8).

Hinweis: Das Einsatzwerkzeug dreht nach dem Ausschalten nach. Warten Sie ab, bis das Einsatzwerkzeug zum Stillstand gekommen ist, bevor Sie das Elektrowerkzeug ablegen.

Schleifen

1. Bringen Sie ein geeignetes Schleifblatt (16) an und wählen Sie eine passende Drehzahl.
2. Halten Sie das Elektrowerkzeug sicher an den Griffflächen (2,7) fest und schalten Sie es wie beschrieben ein.
3. Warten Sie ab, bis das Einsatzwerkzeug seine volle Arbeitsgeschwindigkeit erreicht hat.
4. Führen Sie die Schleifplatte (1) möglichst parallel zur Wand und setzen Sie diese mit dem Bürstenrand (zuerst auf die zu bearbeitende Fläche).
5. Üben Sie etwas Druck auf den Schleifkopf (1) aus, um das Einsatzwerkzeug auf die zu bearbeitende Fläche zu bringen.
6. Bewegen Sie das Elektrowerkzeug mit gleichmäßigen Bewegungen über die Fläche.

Hinweis: Halten Sie das Elektrowerkzeug nicht zu lange auf einer Stelle, um ungleichmäßige Schleifergebnisse zu vermeiden.

7. Heben Sie die Schleifplatte (1) von der zu bearbeitenden Fläche, bevor Sie das Elektrowerkzeug ausschalten.
8. Warten Sie ab, bis das Einsatzwerkzeug zum Stillstand gekommen ist, bevor Sie das Elektrowerkzeug ablegen.

Deckenschleifen (Abb. 11)

Für Arbeiten im Deckenbereich fixieren Sie den Schleifkopf mittels Splint (19) (im Lieferumfang enthalten) wie in Abbildung 11 dargestellt.

LED-Licht (Abb. 10)

Um einen gut beleuchteten Arbeitsplatz zu gewährleisten, verwenden Sie bei Bedarf die LED-Leuchte (4). Drücken Sie den Schalter (20), um die LED-Leuchte (4) ein- / auszuschalten.

Nach dem Gebrauch

1. Schalten Sie das Elektrowerkzeug wie beschrieben aus, trennen Sie dieses von der Stromversorgung und lassen Sie es abkühlen.
2. Reinigen und warten Sie das Elektrowerkzeug wie unten beschrieben und lagern Sie es anschließend sorgfältig.

9. Reinigung, Wartung und Reparatur

Warnung! Ziehen Sie vor allen Arbeiten am Elektrowerkzeug selbst (z.B Transport, Aufbau, Umrüst-, Reinigungs- und Wartungsarbeiten) den Netzstecker aus der Steckdose!

Reinigung

- Halten Sie Schutzvorrichtungen, Lüftungsöffnungen und Motorenhäuse so staub- und schmutzfrei wie möglich.
- Wischen Sie das Elektrowerkzeug mit einem sauberen Tuch ab oder blasen Sie es mit Druckluft bei niedrigem Druck (max. 3 bar) aus.
- Reinigen Sie das Elektrowerkzeug direkt nach jeder Benutzung.
- Verwenden Sie keine Reinigungs- oder Lösungsmittel, da diese die Kunststoffteile des Gerätes angreifen können. Achten Sie darauf, dass kein Wasser in das Geräteinnere gelangen kann.

Wartung

Überprüfen Sie vor und nach jeder Benutzung das Elektrowerkzeug und Zubehörteile (z. B. Einsatzwerkzeuge) auf Verschleiß und Beschädigungen. Tauschen Sie diese gegebenenfalls wie in dieser Bedienungsanleitung beschrieben gegen neue aus. Beachten Sie dabei die technischen Anforderungen.

Schleifplatte, Bürstenrand

Lassen Sie die Schleifplatte (1), und den Bürstenrand bei Beschädigungen oder starkem Verschleiß von einer qualifizierten Fachkraft gegen typgleiche neue austauschen.

Austausch der Netzanschlussleitung

Lassen Sie eine beschädigte Netzanschlussleitung des Elektrowerkzeuges durch den Hersteller oder seinen Kundendienst oder eine ähnlich qualifizierte Person ersetzen, um Gefährdungen zu vermeiden.

Service-Informationen

Es ist zu beachten, dass bei diesem Produkt folgende Teile einem gebrauchsgemäßen oder natürlichen Verschleiß unterliegen bzw. folgende Teile als Verbrauchsmaterialien benötigt werden.

Verschleißteile*: Kohlebürsten, Schleifteller, Bürstenkopf, Schleifpapier.

* nicht zwingend im Lieferumfang enthalten!

Ersatzteile und Zubehör erhalten Sie in unserem Service-Center. Scannen Sie hierzu den QR-Code auf der Titelseite.

Warnung! Im Inneren des Elektrowerkzeuges befinden sich keine Teile, die vom Benutzer gewartet werden können! Öffnen Sie das Elektrowerkzeug niemals! Bringen Sie es für weitergehende Wartungsarbeiten zu einer qualifizierten Fachkraft!

10. Elektrischer Anschluss

Der installierte Elektromotor ist betriebsfertig abgeschlossen. Der Anschluss entspricht den einschlägigen VDE- und DIN-Bestimmungen. Der kundenseitige Netzanschluss sowie die verwendete Verlängerungsleitung müssen diesen Vorschriften entsprechen.

Schadhafte Elektro-Anschlussleitung

An elektrischen Anschlussleitungen entstehen oft Isolationsschäden.

Ursachen hierfür können sein:

- Druckstellen, wenn Anschlussleitungen durch Fenster oder Türspalten geführt werden.
- Knickstellen durch unsachgemäße Befestigung oder Führung der Anschlussleitung.
- Schnittstellen durch Überfahren der Anschlussleitung.
- Isolationsschäden durch Herausreißen aus der Wandsteckdose.
- Risse durch Alterung der Isolation.

Solch schadhafte Elektro-Anschlussleitungen dürfen nicht verwendet werden und sind aufgrund der Isolationsschäden lebensgefährlich.

Elektrische Anschlussleitungen regelmäßig auf Schäden überprüfen. Achten Sie darauf, dass beim Überprüfen die Anschlussleitung nicht am Stromnetz hängt. Elektrische Anschlussleitungen müssen den einschlägigen VDE- und DIN-Bestimmungen entsprechen. Verwenden Sie nur Anschlussleitungen mit Kennzeichnung H05VV-F.

Ein Aufdruck der Typenbezeichnung auf dem Anschlusskabel ist Vorschrift.

Wechselstrommotor

- Die Netzspannung muss 220-240 V~ betragen.
- Verlängerungsleitungen bis 25 m Länge müssen einen Querschnitt von 1,5 Quadratmillimeter aufweisen.

Anschlussart Y

Wenn ein Ersatz der Netzanschlussleitung erforderlich ist, ist dies vom Hersteller oder seinem Vertreter auszuführen, um Sicherheitsgefährdungen zu vermeiden.

Anschlüsse und Reparaturen der elektrischen Ausrüstung dürfen nur von einer Elektro-Fachkraft durchgeführt werden.

Bei Rückfragen bitte folgende Daten angeben:

- Stromart des Motors
- Daten des Maschinen-Typenschildes
- Daten des Motor-Typenschildes

11. Aufbewahrung und Transport

1. Bewahren Sie das Elektrowerkzeug bei Nichtbenutzung an einem trockenen, gut belüfteten Ort außer Reichweite von Kindern, z. B. auf einem hohen Schrank oder einem verschlossenen Ort, auf.
2. Bewahren Sie die das Elektrowerkzeug, Bedienungsanleitung und ggf. Zubehör nach Möglichkeit zusammen in der Originalverpackung auf. So haben Sie alle Informationen und Teile stets griffbereit.
3. Tragen Sie das Elektrowerkzeug stets an den Griffflächen.
4. Verpacken Sie das Elektrowerkzeug zur Vermeidung von Transportschäden oder verwenden Sie die Originalverpackung.
5. Schützen Sie das Elektrowerkzeug vor Vibrationen und Erschütterungen, insbesondere beim Transport in Fahrzeugen.

12. Entsorgung und Wiederverwertung Hinweise zur Verpackung



Die Verpackungsmaterialien sind recycelbar. Bitte Verpackungen umweltgerecht entsorgen.

Hinweise zum Elektro- und Elektronikgerätegesetz (ElektroG)



Elektro- und Elektronik-Altgeräte gehören nicht in den Hausmüll, sondern sind einer getrennten Erfassung bzw. Entsorgung zuzuführen!

- Altbatterien oder -akkus, welche nicht fest im Altgerät verbaut sind, müssen vor Abgabe zerstörungsfrei entnommen werden! Deren Entsorgung wird über das Batteriegesetz geregelt.
- Besitzer bzw. Nutzer von Elektro- und Elektronikgeräten sind nach deren Gebrauch gesetzlich zur Rückgabe verpflichtet.
- Der Endnutzer trägt die Eigenverantwortung für das Löschen seiner personenbezogenen Daten auf dem zu entsorgenden Altgerät!
- Das Symbol der durchgestrichenen Mülltonne bedeutet, dass Elektro- und Elektronikaltgeräte nicht über den Hausmüll entsorgt werden dürfen.
- Elektro- und Elektronikaltgeräte können bei folgenden Stellen unentgeltlich abgegeben werden:
 - Öffentlich-rechtliche Entsorgungs- bzw. Sammelstellen (z. B. kommunale Bauhöfe)
 - Verkaufsstellen von Elektrogeräten (stationär und online), sofern Händler zur Rücknahme verpflichtet sind oder diese freiwillig anbieten.
 - Bis zu drei Elektroaltgeräte pro Geräteart, mit einer Kantenlänge von maximal 25 Zentimetern, können Sie ohne vorherigen Erwerb eines Neugerätes vom Hersteller kostenfrei bei diesem abgeben oder einer anderen autorisierten Sammelstelle in Ihrer Nähe zuführen.
 - Weitere ergänzende Rücknahmebedingungen der Hersteller und Vertrieber erfahren Sie beim jeweiligen Kundenservice.
- Im Falle der Anlieferung eines neuen Elektrogerätes durch den Hersteller an einen privaten Haushalt, kann dieser die unentgeltliche Abholung des Elektroaltgerätes, auf Nachfrage vom Endnutzer, veranlassen. Setzen Sie sich hierzu mit dem Kundenservice des Herstellers in Verbindung.
- Diese Aussagen gelten nur für Geräte, die in den Ländern der Europäischen Union installiert und verkauft werden und die der Europäischen Richtlinie 2012/19/EU unterliegen. In Ländern außerhalb der Europäischen Union können davon abweichende Bestimmungen für die Entsorgung von Elektro- und Elektronik-Altgeräten gelten.

13. Fehlerbehebung

Vermeintliche Fehlfunktionen, Störungen oder Schäden sind häufig auf Ursachen zurückzuführen, die vom Benutzer selbst behoben werden können. Überprüfen Sie das Elektrowerkzeug deshalb vor dem Kontaktieren einer Fachkraft anhand der untenstehenden Tabelle. In den meisten Fällen lassen sich Störungen so schnell beheben.

Störung	Mögliche Ursache	Abhilfe
Elektrowerkzeug startet nicht	Stromversorgung unterbrochen	Stromversorgung durch Anschluss eines andere Elektrowerkzeuges prüfen
	Netzkabel oder Stecker defekt	Prüfung durch Elektrofachkraft
	Sonstiger elektrischer Defekt des Elektrowerkzeuges	Prüfung durch Elektrofachkraft
Elektrowerkzeug hat nicht die volle Leistung	Verlängerungskabel zu lang und/ oder mit zu geringem Querschnitt	Verlängerungskabel mit zulässiger Länge und/oder Querschnitt verwenden
	Stromversorgung (z.B. Generator) hat zu niedrige Spannung	Elektrowerkzeug an eine geeignete Stromversorgung anschließen
Schlechtes Arbeitsergebnis	Einsatzwerkzeug verschlissen	Einsatzwerkzeug austauschen lassen
	Schleifplatte verschlissen	Schleifplatte austauschen lassen
Starke Staubbildung	Bürstenrand verschlissen	Bürstenrand austauschen
	Staubabsaugung nicht angeschlossen/eingeschaltet	Staubabsaugung anschließen / einschalten

Garantiebedingungen

Revisionsdatum 26.11.2021

Sehr geehrte Kundin, sehr geehrter Kunde,

unsere Produkte unterliegen einer strengen Qualitätskontrolle. Sollte ein Gerät dennoch nicht einwandfrei funktionieren, bedauern wir dies sehr und bitten Sie, sich an unseren Servicecenter unter der unten angegebenen Adresse zu wenden. Gerne stehen wir Ihnen auch telefonisch über die Servicenummer zur Verfügung. Die nachfolgenden Hinweise sollen Ihnen für eine problemlose Bearbeitung und Regulierung im Schadensfall dienen.

Für die Geltendmachung von Garantieansprüchen - innerhalb Deutschland - gilt folgendes:

1. Diese Garantiebedingungen regeln unsere zusätzlichen Hersteller-Garantieleistungen für Käufer (private Endverbraucher) von Neugeräten. Die gesetzlichen Gewährleistungsansprüche werden von dieser Garantie nicht berührt. Für diese ist der Händler zuständig, bei dem Sie das Produkt erworben haben.
2. Die **Garantieleistung** erstreckt sich ausschließlich auf Mängel an einem von Ihnen erworbenen neuen Gerät, die auf einem Material- oder Herstellungsfehler beruhen und ist - nach unserer Wahl - auf die unentgeltliche Reparatur solcher Mängel oder den Austausch des Gerätes beschränkt (ggf. auch Austausch mit einem Nachfolgemodell). Ersetzte Geräte oder Teile gehen in unser Eigentum über. Bitte beachten Sie, dass unsere Geräte bestimmungsgemäß nicht für den gewerblichen, handwerklichen oder beruflichen Einsatz konstruiert werden. Ein Garantiefall kommt daher nicht zustande, wenn das Gerät innerhalb der Garantiezeit in Gewerbe-, Handwerks- oder Industriebetrieben verwendet wurde oder einer gleichzusetzenden Beanspruchung ausgesetzt war.
3. **Von unseren Garantieleistungen ausgenommen sind:**
 - Schäden am Gerät, die durch Nichtbeachtung der Montageanleitung, nicht fachgerechte Installation, Nichtbeachtung der Bedienungsanleitung (z.B. Anschluss an eine falsche Netzspannung oder Stromart) bzw. der Wartungs- und Sicherheitsbestimmungen oder durch Einsatz des Geräts unter ungeeigneten Umweltbedingungen sowie durch mangelnde Pflege und Wartung entstanden sind.
 - Schäden am Gerät, die durch missbräuchliche oder unsachgemäße Anwendungen (wie z.B. Überlastung des Gerätes oder Verwendung von nicht zugelassenen Werkzeugen bzw. Zubehör), Eindringen von Fremdkörpern in das Gerät (wie z.B. Sand, Steine oder Staub), Sportschäden, Gewaltanwendung oder Fremdeinwirkungen (wie z. B. Schäden durch Herunterfallen) entstanden sind.
 - Schäden am Gerät oder an Teilen des Gerätes, die auf einen bestimmungsgemäßen, üblichen (betriebsbedingten) oder sonstigen natürlichen Verschleiß zurückzuführen sind sowie Schäden und/oder Abnutzung von Verschleißteilen.
 - Mängel am Gerät, die durch Verwendung von Zubehör-, Ergänzungs- oder Ersatzteilen verursacht wurden, die keine Originalteile sind oder nicht bestimmungsgemäß verwendet werden.
 - Geräte, an denen Veränderungen oder Modifikationen vorgenommen wurden.
 - Geringfügige Abweichungen von der Soll-Beschaffenheit, die für Wert und Gebrauchstauglichkeit des Gerätes unerheblich sind.
 - Geräte an denen eigenmächtig Reparaturen oder Reparaturen , insbesondere durch einen nicht autorisierten Dritten, vorgenommen wurden.
 - Wenn die Kennzeichnung am Gerät bzw. die Identifikationsinformationen des Produktes (Maschinenaufkleber) fehlen oder unlesbar sind.
 - Geräte die eine starke Verschmutzung aufweisen und daher vom Servicepersonal abgelehnt werden.

Schadensersatzansprüche sowie Folgeschäden sind von dieser Garantieleistung generell ausgeschlossen.
4. Die **Garantiezeit** beträgt regulär **24 Monate*** (12 Monate bei Batterien / Akkus) und beginnt mit dem Kaufdatum des Gerätes. Maßgeblich ist das Datum auf dem Original-Kaufbeleg. Garantieansprüche müssen jeweils nach Kenntniserlangung unverzüglich erhoben werden. Die Geltendmachung von Garantieansprüchen nach Ablauf der Garantiezeit ist ausgeschlossen. Die Reparatur oder der Austausch des Gerätes führt weder zu einer Verlängerung der Garantiezeit noch wird eine neue Garantiezeit durch diese Leistung für das Gerät oder für etwaige eingebaute Ersatzteile in Gang gesetzt. Dies gilt auch bei Einsatz eines Vor-Ort-Services. Das betroffene Gerät ist in gesünderem Zustand zusammen mit einer Kopie des Kaufbelegs, - hierin enthalten die Angaben zum Kaufdatum und der Produktbezeichnung - der Kundendienststelle vorzulegen bzw. einzusenden. Wird ein Gerät unvollständig, ohne den kompletten Lieferumfang eingeschendet, wird das fehlende Zubehör wertmäßig in Anrechnung / Abzug gebracht, falls das Gerät ausgetauscht wird oder eine Rückerstattung erfolgt. Teilweise oder komplett zerlegte Geräte können nicht als Garantiefall akzeptiert werden. Bei nicht berechtigter Reklamation bzw. außerhalb der Garantiezeit trägt der Käufer generell die Transportkosten und das Transportrisiko. **Einen Garantiefall melden Sie bitte vorab bei der Servicestelle (s.u.) an.** In der Regel wird vereinbart, dass das defekte Gerät mit einer kurzen Beschreibung der Störung per Abhol-Service (nur in Deutschland) oder - im Reparaturfall außerhalb des Garantiezeitraums - ausreichend frankiert, unter Beachtung der entsprechenden Verpackungs- und Versandrichtlinien, an die unten angegebene Serviceadresse eingeschendet wird. **Beachten Sie bitte, dass Ihr Gerät (modellabhängig) bei Rücklieferung, aus Sicherheitsgründen - frei von allen Betriebsstoffen ist.** Das an unser Service-Center eingeschickte Produkt, muss so verpackt sein, dass Beschädigungen am Reklamationsgerät auf dem Transportweg vermieden werden. Nach erfolgter Reparatur / Austausch senden wir das Gerät frei an Sie zurück. Können Produkte nicht repariert oder ausgetauscht werden, kann nach unserem eigenen freien Ermessen ein Geldbetrag bis zur Höhe des Kaufpreises des mangelhaften Produkts erstattet werden, wobei ein Abzug aufgrund von Abnutzung und Verschleiß berücksichtigt wird. Diese Garantieleistungen gelten nur zugunsten des privaten Erstkäufers und sind nicht abtret- oder übertragbar.

5. Für die Geltendmachung Ihres Garantieanspruches kontaktieren Sie bitte unser Service-Center.

Bitte verwenden Sie vorzugsweise unser Formular auf unserer

Homepage: <https://www.scheppach.com/de/service>

Bitte senden Sie uns keine Geräte ohne vorherige Kontaktaufnahme und Anmeldung bei unserem Service-Center.

Für die Inanspruchnahme dieser Garantiezusagen ist der Erstkontakt mit unserem Service-Center zwingende Voraussetzung.

6. Bearbeitungszeit - Im Regelfall erledigen wir Reklamationssendungen innerhalb 14 Tagen nach Eingang in unserem Service-Center.

Sollte in Ausnahmefällen die genannte Bearbeitungszeit überschritten werden, so informieren wir Sie rechtzeitig.

7. Verschleißteile - Verschleißteile sind: a) mitgelieferte, an- und/oder eingebaute Batterien / Akkus sowie b) alle modellabhängigen Verschleißteile (siehe Bedienungsanleitung). Von der Garantieleistung ausgeschlossen sind tief entladene bzw. an Gehäuse und oder Batteriepolen beschädigte Batterien / Akkus.

8. Kostenvorschlag - Von der Garantieleistung nicht oder nicht mehr erfasste Geräte reparieren wir gegen Berechnung. Auf Nachfrage bei unserem Service-Center können Sie die defekten Geräte für einen Kostenvorschlag einsenden und ggf. dem Service-Center schriftlich (per Post, eMail) die Reparaturfreigabe erteilen. Ohne Reparaturfreigabe erfolgt keine weitere Bearbeitung.

9. Andere Ansprüche, als die oben genannten, können nicht geltend gemacht werden.

Die **Garantiebedingungen** gelten nur in der jeweils aktuellen Fassung zum Zeitpunkt der Reklamation und können ggf. unserer Homepage (www.scheppach.com) entnommen werden.

Bei Übersetzungen ist stets die deutsche Fassung maßgeblich.

Scheppach GmbH · Günzburger Str. 69 · 89335 Ichenhausen (Deutschland) · www.scheppach.com

Telefon: +800 4002 4002 (Service-Hotline/Freecall Rufnummer dt. Festnetz**) · Telefax +49 [0] 8223 4002 20 · E-Mail: service@scheppach.com

· Internet: <http://www.scheppach.com>

* Produktabhängig auch über 24 Monate; länderbezogen können erweiterte Garantieleistungen gelten

** Verbindungskosten: kostenlos aus dem deutschen Festnetz

Änderungen dieser Garantiebedingungen ohne Voranmeldung behalten wir uns jederzeit vor.

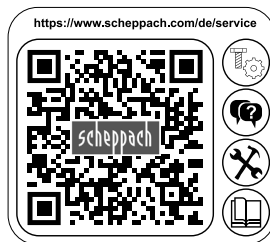

Ersatzteile
Zubehör



Reparatur



Kontakt



Dokumente

Explanation of symbols used on the device







	<p>Warning! Failure to comply with possible danger to life, risk of injury or damage to the tool!</p>
	<p>Caution - Read the operating instructions to reduce the risk of inquiry</p>
	<p>Wear safety goggles!</p>
	<p>Wear ear-muffs!</p>
	<p>Wear a breathing mask!</p>
	<p>Protection class II</p>
	<p>The product complies with the applicable European directives.</p>

Table of contents:	Page:
1. Introduction	22
2. Device description	22
3. Scope of delivery	22
4. Intended use	22
5. General safety notes for power tools	23
6. Technical Data	26
7. Before starting the equipment	27
8. Attachment and operation	27
9. Cleaning, maintenance and repair	29
10. Electrical connection	29
11. Storage and transport.....	30
12. Disposal and recycling.....	30
13. Troubleshooting	31
14. Declaration of conformity	247

1. Introduction

Manufacturer

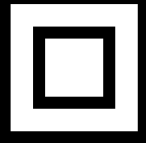
Schepach GmbH
Günzburger Straße 69
D-89335 Ichenhausen

Dear customer,

We wish you much joy and success in working with your new device.

Note:

According to the applicable product liability laws, the manufacturer of the device does not assume liability for damages to the product or damages caused by the product that occurs due to:

- Improper handling,
- Non-compliance of the operating instructions,
- Repairs by third parties, not by authorized service technicians,
- Installation and replacement of non-original spare parts,
- Application other than specified,
- A breakdown of the electrical system that occurs due to the non-compliance of the electric regulations and VDE regulations 0100, DIN 57113 / VDE0113.

We recommend:

Read through the complete text in the operating instructions before installing and commissioning the device. The operating instructions are intended to help the user to become familiar with the machine and take advantage of its application possibilities in accordance with the recommendations. The operating instructions contain important information on how to operate the machine safely, professionally and economically, how to avoid danger, costly repairs, reduce downtimes and how to increase reliability and service life of the machine.

In addition to the safety regulations in the operating instructions, you have to meet the applicable regulations that apply for the operation of the machine in your country. Keep the operating instructions package with the machine at all times and store it in a plastic cover to protect it from dirt and moisture. Read the instruction manual each time before operating the machine and carefully follow its information.

The machine can only be operated by persons who were instructed concerning the operation of the machine and who are informed about the associated dangers. The minimum age requirement must be complied with.

In addition to the safety notices contained in this operating manual and the particular instructions for your country, the generally recognised technical regulations for the operation of identical devices must be complied with.

We accept no liability for damage or accidents which arise due to non-observance of these instructions and the safety information.

2. Device description

1. Grinding plate
2. Front handle
3. Set Screw
4. LED light
5. Setting speed range
6. Locking knob
7. Main handle
8. Power cord
9. Additional handle
10. Connection for dust extractor
11. Telescopic extension
12. Lock for telescopic extension
13. ON/OFF switch
14. Flexible suction hose
15. Hose adaptor
16. Sanding paper
17. Allen key
18. Carbon brushes
19. Cotter pin
20. ON/OFF switch LED

3. Scope of delivery

- 1 Drywall sander
- 1 flexible suction hose (14)
- 2 Hose adapter (12)
- 6 abrasive sheets (16) (different grain sizes)
- 2 replacement carbon brushes (18)
- 1 Allen key (17)
- 1 Cotter pin (19)

4. Intended use

The intended use of this power tool is the sanding of large areas of drywalls as a preparation before painting or wallpapering using suitable abrasive sheets.

This power tool is neither suited for the preparation of small areas, corners and edges, nor for the removal of wallpaper and the grinding of ceilings and wet grinding. Do not use the power tool for cutting or roughing or polishing. Do not use it together with wire brushes. Do not treat asbestos containing materials with this power tool.

This power tool is solely intended for private use. Do not use the power tool for any other purpose than for the intended one. Any other use beyond the intended use is improper.

For any resulting damage or injury, the user/Operator is held liable, not the manufacturer.

WARNING!

Neither power tools nor packaging materials are toys! Children must not play with plastic bags, foils and small parts! Danger of swallowing and suffocation!

5. General safety notes for power tools

⚠ WARNING: Read all safety warnings, instructions, illustrations and specifications provided with this power tool. Failure to follow all instructions listed below may result in electric shock, fire and/or serious injury.

Save all warnings and instructions for future reference.

The term “power tool” in the warnings refers to your mains-operated (corded) power tool or battery-operated (cordless) power tool.

Work area safety

- a) Keep work area clean and well lit. Cluttered or dark areas invite accidents.
- b) Do not operate power tools in explosive atmospheres, such as in the presence of flammable liquids, gases or dust. Power tools create sparks which may ignite the dust or fumes.
- c) Keep children and bystanders away while operating a power tool. Distractions can cause you to lose control.

Electrical safety

- a) Power tool plugs must match the outlet. Never modify the plug in any way. Do not use any adapter plugs with earthed (grounded) power tools. Unmodified plugs and matching outlets will reduce risk of electric shock.

- b) Avoid body contact with earthed or grounded surfaces, such as pipes, radiators, ranges and refrigerators. There is an increased risk of electric shock if your body is earthed or grounded.
- c) Do not expose power tools to rain or wet conditions. Water entering a power tool will increase the risk of electric shock.
- d) Do not abuse the cord. Never use the cord for carrying, pulling or unplugging the power tool. Keep cord away from heat, oil, sharp edges or moving parts. Damaged or entangled cords increase the risk of electric shock.
- e) When operating a power tool outdoors, use an extension cord suitable for outdoor use. Use of a cord suitable for outdoor use reduces the risk of electric shock.
- f) If operating a power tool in a damp location is unavoidable, use a residual current device (RCD) protected supply. Use of an RCD reduces the risk of electric shock.

Personal safety

- a) Stay alert, watch what you are doing and use common sense when operating a power tool. Do not use a power tool while you are tired or under the influence of drugs, alcohol or medication. A moment of inattention while operating power tools may result in serious personal injury.
- b) Use personal protective equipment. Always wear eye protection. Protective equipment such as a dust mask, non-skid safety shoes, hard hat or hearing protection used for appropriate conditions will reduce personal injuries.
- c) Prevent unintentional starting. Ensure the switch is in the off-position before connecting to power source and/or battery pack, picking up or carrying the tool. Carrying power tools with your finger on the switch or energising power tools that have the switch on invites accidents.
- d) Remove any adjusting key or wrench before turning the power tool on. A wrench or a key left attached to a rotating part of the power tool may result in personal injury.
- e) Do not overreach. Keep proper footing and balance at all times. This enables better control of the power tool in unexpected situations.
- f) Dress properly. Do not wear loose clothing or jewellery. Keep your hair and clothing away from moving parts. Loose clothes, jewellery or long hair can be caught in moving parts.

- g) If devices are provided for the connection of dust extraction and collection facilities, ensure these are connected and properly used. Use of dust collection can reduce dust-related hazards.
- h) Do not let familiarity gained from frequent use of power tools allow you to become complacent and ignore power tool safety principles. A careless action can cause severe injury within a fraction of a second.

Power tool use and care

- a) Do not force the power tool. Use the correct power tool for your application. The correct power tool will do the job better and safer at the rate for which it was designed.
- b) Do not use the power tool if the switch does not turn it on and off. Any power tool that cannot be controlled with the switch is dangerous and must be repaired.
- c) Disconnect the plug from the power source and/or remove the battery pack, if detachable, from the power tool before making any adjustments, changing parts of insert tools, or storing power tools. Such preventive safety measures reduce the risk of starting the power tool accidentally.
- d) Store idle power tools out of the reach of children and do not allow persons unfamiliar with the power tool or these instructions to operate the power tool. Power tools are dangerous in the hands of untrained users.
- e) Maintain power tools and insert tools. Check for misalignment or binding of moving parts, breakage of parts and any other condition that may affect the power tool's operation. If damaged, have the power tool repaired before use. Many accidents are caused by poorly maintained power tools.
- f) Keep cutting tools sharp and clean. Properly maintained cutting tools with sharp cutting edges are less likely to bind and are easier to control.
- g) Use the power tool, accessories and tool bits etc. in accordance with these instructions, taking into account the working conditions and the work to be performed. Use of the power tool for operations different from those intended could result in a hazardous situation.
- h) Keep handles and grasping surfaces dry, clean and free from oil and grease. Slippery handles and grasping surfaces do not allow for safe handling and control of the tool in unexpected situations.

Service

- a) Have your power tool serviced by a qualified repair person using only identical replacement parts. This will ensure that the safety of the power tool is maintained.

Safety notes for all applications- General safety notes for grinding, sanding, working with wire brushes, polishing and cutting by grinding

- a) This power tool must be used as a sandpaper grinder. Observe all safety notes, instructions, illustrations and data which are provided together with the tool. Nonobservance of the following instructions may result in electric shock, fire and/or severe injury.
- b) This power tool is not suited for grinding. Operations with wire brushes, polishing and cutting by grinding. Using the power tool for applications other than the intended ones may result in risks and injury.
- c) Only use accessory parts especially provided for this tool and recommended by the manufacturer. The mere fact that you can mount accessory parts to your power tool does not ensure safe use.
- d) The permissible speed of the insertion tool must be at least as high as the maximum speed specified on the power tool. Accessories with a higher speed may break and fly off.
- e) The outer diameter and the thickness of the insertion tool must comply with the dimensions specified on your power tool. It is not possible to shield or control insertion tools with different dimensions.
- f) Grinding disks, flanges, grinding plates or other accessory parts must exactly mate the grinding spindle of your power tool. Insertion tools which do not exactly mate the grinding spindle of your power tool will perform irregular rotations, cause high vibrations and thus the loss of control.
- g) Do not use damaged insertion tools. Prior to each application, you must check insertion tools such as grinding disks for chippings and cracks, grinding plates for cracks, wear or major abrasion, wire brushes for loose or broken wires. If the power tool or insertion tool falls down, you must check it for damages, or use an undamaged insertion tool. After you have checked and inserted the insertion tool, both you and persons in the vicinity must stay out of the level of the rotating insertion tool, and the tool must be operated at maximum speed for one minute. Most of the damaged insertion tools will break within this test period.

- h) Wear personal protective equipment. Depending on the application of the power tool, you must wear a full face shield, eye protection or goggles. If appropriate, you must wear a dust mask, hearing protection, protective gloves or a special apron which protects you against small grinding chips and material particles. Protect your eyes against foreign objects which fly off during different operations. The purpose of dust masks and breathing equipment is to filter the dust generated during the operation. Long-term exposure to high noise pollution may cause hearing loss.
- i) Make sure that other persons stay a safe distance away from your working area. Persons accessing your working area must wear personal protective equipment. Fragments of the work piece or broken insertion tools may fly off and cause injury even outside the direct working area.
- j) Always hold the tool by its insulated handles when the insertion tool may come into contact with hidden power lines or with the power cord of the power tool. Contact with live lines may energise metal tool parts and cause electric shock.
- k) Keep the power cord away from rotating insertion tools. If you lose control of the power tool, the power cord may be cut or trapped, and your hand or arm may get into the path of the rotating insertion tool.
- l) Never put aside the power tool before the complete halt of the insertion tool. Rotating insertion tools may get in contact with the place of deposit thus causing the loss of control of the tool.
- m) Switch off the power tool while you carry it around. Your clothes may be trapped when unintentionally getting in contact with the rotating insertion tool and the insertion tool may penetrate your body.
- n) The ventilation slots of your power tool must be cleaned on a regular basis. The motor fan sucks in dust, and the accumulation of metal dust may cause electrical risks.
- o) Do not use the power tool in the vicinity of inflammable materials. Sparks may ignite these materials.
- p) Do not use insertion tools which require liquid coolants. Using water or other liquid coolants may cause electric shock.

Further safety notes for all applications - kickback and corresponding safety notes

A kickback is the sudden reaction caused by rotating insertion tools such as a grinding disk, grinding plate, wire brush, etc. which has got caught or which blocks.

Getting caught or blocking results in the immediate stop of the rotating insertion tool.

This accelerates the uncontrolled power tool against the rotary direction of the insertion tool.

If for example a grinding disk gets caught or blocks in the work piece, the edge of the grinding disk which penetrates the work piece may get caught, the grinding disk will make a sudden movement or cause a kickback. As a result, the grinding disk moves towards the operator or away from the operator, depending on the rotary direction of the disk when it blocks. This may also cause the fracture of grinding disks.

Kickbacks are the result of the improper or incorrect use of power tools. Kickbacks can be avoided when observing the following precautionary measures.

- a) Hold the power tool firmly in your hands and bring your body and arms in a position which allows you to adequately react to kickback forces. Always use the additional handle, if available. This ensures you the utmost control of kickback forces or reaction torques when starting your power tool. When taking appropriate precautions, the operator is in the position to control kickback and reaction forces.
- b) Keep your hands away from rotating insertion tools. The insertion tool may move over your hand in the event of a kickback.
- c) Keep your body away from the area where the power tool may move in the event of a kickback. Kickbacks always move the power tool in opposite direction to the movement of the grinding disk at the spot where it blocks.
- d) Corners, sharp edges, etc. must be processed with special care. Make sure that the insertion tool does not bounce back or get trapped on the work piece. The rotating insertion tool tends to jam in corners, at sharp edges or when it bounces back. This may cause the loss of control or a kickback.

Additional safety notes regarding grinding with sandpaper- Special safety notes regarding grinding with sandpaper

- a) Do not use oversized abrasive sheets; always observe the manufacturer's specifications for abrasive sheet dimensions. Abrasive sheets protruding the grinding plate may cause injury or result in the blocking or tearing apart of the abrasive sheet or in kickbacks.

Additional safety notes

- a) Connect a vacuum cleaner to the supplied adapter before starting your operations.
- b) Attention! Keep away grinding dust from open fire. Dust may be explosive.
- c) Always wear goggles and a dust mask when grinding, in particular during overhead work and when processing critical materials! When grinding certain materials (e.g. lead paint, certain types of wood and metal) harmful or noxious dust may be generated. Touching or breathing in such dust may imply risks for the operator or people in the vicinity.

Notes regarding vibration and noise emissions

Reduce noise emissions and vibrations to a minimum!

1. Only use power tools which are free of defects.
2. Maintain and clean the power tool on a regular basis.
3. Adjust your way of working to the power tool.
4. Do not overload your power tool.
5. Have your power tool inspected, if necessary.
6. Switch off the power tool when it is not in use.

Remaining risks

Even if you use this power tool in compliance with the regulations, there are still remaining risks. **The following risks may occur due to the type and design of the power tool:**

- a) Damage caused to your health resulting from hand/arm vibrations if the power tool is used over a longer period of time or if it is not properly used and maintained.
- b) Injury and damage to property caused by flying off insertion tools which are unexpectedly expelled from the power tool due to sudden damage, wear or incorrect insertion.
- c) Burns and cuts if the insertion tools are touched directly after use and/or with your bare hands.

Warning! This electric tool generates an electromagnetic field during operation which may impair active or passive medical implants under certain circumstances. In order to reduce the risk of severe or lethal injury, we recommend that persons with medical implants consult their doctor and the manufacturer of the medical implant before using the power tool.

6. Technical Data

Nominal voltage:	220-240 V~
Nominal frequency:	50 Hz
Power consumption:	710 W
Nominal speed (oscillation rate) n:	800 - 1800 1/min
Spindle size:	M14
Abrasive paper diameter:	215 mm
Protection class:	II
Weight:	4.9 kg
Sound level	
Sound pressure level L_{pA} :	94.2 dB
Sound power level L_{WA} :	105.2 dB
Uncertainty K	3 dB
Hand-arm vibration	
When grinding with abrasive sheets a_h :	5.848 m/s ²
Uncertainty K:	1.5 m/s ²

The specified hand-arm vibration value is based on grinding with an abrasive sheet. Different applications may result in different values.

The noise and vibration values were determined according to EN 60745-1 and EN 60745-2-3.

The specified vibration value was measured on the basis of a standard test method and can be used to compare any kind of power tools.

The specified vibration value can also be used for the initial evaluation of exposure.

Warning! Depending on how you use the power tool, the actual vibration values may deviate from the specified values!

Take measures to protect yourself against vibrations! Make sure to take into account the entire work process, i.e. also times when the power tool is operated without load or switched off! Appropriate measures include the regular maintenance and care of the power tool and its attachments, keeping your hands warm, regular breaks and well planned work processes!

Wear hearing protection.

The effects of noise can cause a loss of hearing.

7. Before starting the equipment

Open the packaging and remove the device carefully. Remove the packaging material as well as the packaging and transport bracing (if available).

Check that the delivery is complete.

Check the device and accessory parts for transport damage.

If possible, store the packaging until the warranty period has expired.

ATTENTION

The device and packaging materials are not toys! Children must not be allowed to play with plastic bags, film and small parts! There is a risk of swallowing and suffocation!

Before you connect the equipment to the mains supply make sure that the data on the rating plate are identical to the mains data.

- Report any damage immediately to the transport company which was used to deliver the power tool.
- Avoid long supply lines (extension cables).
- Do not operate the power tool in a damp or wet room.
- The power tool may only be operated in suitable rooms (well ventilated).

8. Attachment and operation

⚠Attention! Always make sure the product is fully assembled before commissioning!

Installation (fig. 2-3)

- Fold the front and back part together. And then tighten the Set Screw (3).

Fitting the telescopic extension (fig. 4)

Insert the telescopic extension (11) into the connection for the telescopic extension (12) and lock it by twisting as shown in fig. 4.

Note: Adjust the Telescopic Plasterboard Sander with the telescopic extension (11) so that you can work with it most comfortably. The machine can also be used without telescopic extension.

Sandpaper

Selection

1. The grain size of the sandpaper is specified on its rear side. The smaller the specified number, the coarser the graining.
2. Use sandpaper with coarse grain for rough grinding, and sandpaper with fine grain for finishing. We recommend sandpapers with aluminium oxide, silicon carbide or other synthetic abrasives.
3. If you can choose between sandpapers with different graining, you should start with coarse graining sandpaper and complete the grinding process with the finest possible graining. Thus you will get good and smooth grinding results.

How to apply and replace sandpaper

1. Apply the sandpaper (16) to the grinding plate (1) using the Velcro strip mechanism.
2. Align the sandpaper (16) with the grinding plate (1) and press it on evenly.
3. Pull the sandpaper (16) off the grinding plate (1) and replace it with a new one / another one (fig. 7).

Dust extraction

WARNING! Harmful noxious gases may be generated when e.g. lead-containing paint is processed. These gases entail a risk for the operator and the persons in the vicinity!

Therefore only use the power tool in combination with a dust extraction unit, and protect yourself and other persons in the working area with additional suitable personal protective equipment!

When working with this power tool, a lot of dust is generated. The dust extraction unit is very useful if you want to keep your workplace clean. It is possible to combine the extraction system or a vacuum cleaner with the extraction hose (14) which is connected to the adapter for dust extraction.

Insert the hose adaptor (15) into the connection for dust extraction (10 or 12) and lock it by twisting as shown in fig. 5 and 6.

Note: Connect your tool to an extraction unit or vacuum cleaner. This will provide excellent extraction of dust and debris.

m Attention! For health safety reasons it is imperative that you use a dust extractor.

Note: Make sure that the vacuum cleaner is suitable for being used together with a power tool.

Brush edge

The grinding head of this power tool is enclosed by a brush edge which offers the following two advantages:

- a) The brush edge protrudes beyond the grinding plate (1) and touches the surface to be processed first. Thus, the grinding plate is positioned in parallel to the working area before the insertion tool comes in contact with the surface which is to be processed. This is to prevent the formation of sickle-shaped recesses caused by the grinding disk edge.
- b) Furthermore, the brush edge prevents the generation of excessive dust. Dust generated during the grinding process is not transported towards the outside but is removed by the extraction system. Make sure before each operation with this power tool that the brush edge is not damaged. Have it replaced if there is damage or wear.

Connection to the power supply

1. Make sure that the power tool is switched off. Always switch the on/off switch (13) to off position before connecting the power tool to the power supply.
2. Plug the power plug into a correctly installed socket which complies with the requirements specified in the technical data.
3. Your power tool is now ready for operation.

Switching on/off

To switch on:

Push the on/ off switch (13)

Continuous operation: (fig. 9)

Secure the on/off switch (13) with the locking button (6)



To switch off:

Press the on/off switch (13) briefly.

Adjusting the oscillation rate (fig. 8)

Before you start working, adjust the oscillation rate according to the application. Use a low number of oscillations for rough grinding, increase the oscillation rate for fine work.

Adjust the oscillation rate by pressing the button (5).

- Press the  button to increase the oscillation rate (fig. 8).
- Press the  button to decrease the oscillation rate (fig. 8).

Note: The insertion tool moves for a short while after having it switched off. Do not put aside the power tool until the insertion tool has come to a complete halt.

Grinding

1. Attach an appropriate abrasive sheet (16) and select the corresponding speed.
2. Hold the power tool securely at the handle surfaces (7, 2) and switch it on as described.
3. Wait until the insertion tool has reached its full operating speed.
4. Hold the grinding plate (1) as parallel as possible to the wall, and touch the surface to be processed with the brush edge first.
5. Apply some pressure to the grinding head (1) such that the insertion tool touches the surface to be processed.
6. Constantly move the power tool over the surface.

Note: If you want to avoid irregular grinding results, do not keep the power tool at one spot for too long.

7. Lift the grinding plate (1) from the surface to be processed before switching off the power tool.
8. Do not put aside the power tool until the insertion tool has come to a complete halt.

Ceiling grinding (fig. 11)

For working in ceiling area, fix the grinding head with a cotter pin (19) (included) as shown in figure 11.

LED light (fig. 10)

To ensure a well lit workplace, use the LED light (4) if necessary.

Press the switch (20) to switch ON/OFF the LED light (4).

After use

1. Switch off the power tool as described, disconnect it from the power supply and let it cool down.
2. Clean and maintain the power tool as described below, and store it carefully.

9. Cleaning, maintenance and repair

WARNING! Unplug the power tool before starting to work on it (e.g. transport, installation, retrofitting, cleaning and maintenance)!

Cleaning

- a) Keep protective devices, ventilation openings and motor housings free from dust and dirt as far as possible.
- b) Wipe the power tool with a clean cloth or remove dust and dirt with compressed air at low pressure (max. 3 bar).
- c) Clean the power tool immediately after each use.
- d) Do not use any detergents or solvents as they may affect the plastic parts of the power tool. Make sure to avoid any water ingress into the tool.

Maintenance

Check the power tool and accessory parts (e.g. insertion tools) for wear and damage before and after each operation. If necessary, replace worn out or damaged parts with new parts and make sure to comply with the operating instructions.

Observe any technical requirements.

Grinding plate, brush edge

Have a qualified specialist replace damaged or worn out grinding plates (9) and brush edges (10) with new ones of the same type.

Replacing the power supply line

Have a damaged power supply line of this power tool replaced by the manufacturer or the customer service or an equally qualified person in order to avoid risks.

Service information

Please note that the following parts of this product are subject to normal or natural wear and that the following parts are therefore also required for use as consumables. Wear parts*: carbon brushes, grinding wheel, brush head, sand paper

* not necessarily included in the scope of delivery!

Spare parts and accessories can be obtained from our service centre. To do this, scan the QR code on the cover page.

Warning! There are no parts inside the power tool which can be serviced by the operator! Never open the power tool! Take it to a qualified specialist for further maintenance!

10. Electrical connection

The electrical motor installed is connected and ready for operation. The connection complies with the applicable VDE and DIN provisions.

The customer's mains connection as well as the extension cable used must also comply with these regulations.

Damaged electrical connection cable.

The insulation on electrical connection cables is often damaged.

This may have the following causes:

- Passage points, where connection cables are passed through windows or doors.
- Kinks where the connection cable has been improperly fastened or routed.
- Places where the connection cables have been cut due to being driven over.
- Insulation damage due to being ripped out of the wall outlet.
- Cracks due to the insulation ageing.

Such damaged electrical connection cables must not be used and are life-threatening due to the insulation damage.

Check the electrical connection cables for damage regularly. Make sure that the connection cable does not hang on the power network during the inspection.

Electrical connection cables must comply with the applicable VDE and DIN provisions. Only use connection cables with the marking „H05VV-F“.

The printing of the type designation on the connection cable is mandatory.

AC motor:

- The mains voltage must be 220-240 - 240 V~.
- Extension cables up to 25 m long must have a cross-section of 1.5 mm².

Connection type Y

If it is necessary to replace the mains connection cable, this must be done by the manufacturer or their representative to avoid safety hazards.

Connections and repairs of electrical equipment may only be carried out by an electrician.

Please provide the following information in the event of any enquiries:

- Type of current for the motor
- Machine data - type plate

WARNING! There are no parts inside the power tool which can be serviced by the operator! Never open the power tool! Take it to a qualified specialist for further maintenance!

11. Storage and transport

1. Whenever you do not use the power tool, you must keep it in a dry and well ventilated place out of the reach of children, e.g. on a high cabinet or in a closed place.
2. Keep power tool, instruction manual and accessory parts, if any, together in the original packaging, if possible. Thus you have all information and parts available at any time.
3. Always hold the power tool by its handle.
4. To avoid transport damages, you must pack the power tool or use the original packaging.
5. Protect the power tool against vibrations and shock, especially during transport in vehicles.

12. Disposal and recycling

Notes for packaging



The packaging materials are recyclable. Please dispose of packaging in an environmentally friendly manner.

Notes on the electrical and electronic equipment act [ElektroG]



Waste electrical and electronic equipment does not belong in household waste, but must be collected and disposed of separately!

- Used batteries or rechargeable batteries that are not installed permanently in the old appliance must be removed non-destructively before disposal. Their disposal is regulated by the battery law.
- Owners or users of electrical and electronic devices are legally obliged to return them after use.
- The end user is responsible for deleting their personal data from the old device being disposed of!
- The symbol of the crossed-out dustbin means that waste electrical and electronic equipment must not be disposed of with household waste.
- Waste electrical and electronic equipment can be handed in free of charge at the following places:

- Public disposal or collection points (e.g. municipal works yards)
- Points of sale of electrical appliances (stationary and online), provided that dealers are obliged to take them back or offer to do so voluntarily.
- Up to three waste electrical devices per type of device, with an edge length of no more than 25 centimetres, can be returned free of charge to the manufacturer without prior purchase of a new device from the manufacturer or taken to another authorised collection point in your vicinity.
- Further supplementary take-back conditions of the manufacturers and distributors can be obtained from the respective customer service.
- If the manufacturer delivers a new electrical appliance to a private household, the manufacturer can arrange for the free collection of the old electrical appliance upon request from the end user. Please contact the manufacturer's customer service for this.
- These statements only apply to devices installed and sold in the countries of the European Union and which are subject to the European Directive 2012/19/EU. In countries outside the European Union, different regulations may apply to the disposal of waste electrical and electronic equipment.

13. Troubleshooting

Supposed malfunctions, errors or damages are often caused by events which can be remedied by the operator. Therefore check the power tool on the basis of the following table before you contact a specialist. Many malfunctions may thus be remedied.

Problem	Possible cause	Approach
Power tool does not start	Power supply interrupted	Check power supply by connecting another power tool
	Power cord or plug defective	Have an electrician check the tool
	Other electrical defect of the power tool	Have an electrician check the tool
Power tool does not operate with full power	Extension cord too long and/or cross-section too small	Use extension cord with permissible length and/or adequate cross-section
	Power supply (e.g. generator) voltage too low	Connect power tool to an appropriate power supply
Poor operation results	Power tool worn out	Replace insertion tool
	Grinding plate worn out	Have grinding plate replaced
Considerable dust formation	Brush edge worn out	Have brush edge replaced
	Dust extraction not connected / switched on	Connect / switch dust extraction

Explication des symboles utilisés sur le dispositif







	<p>Attention! Le non-respect éventuel danger de mort, risque de blessures ou de dommages à l'outil!</p>
	<p>AVERTISSEMENT - pour réduire le risque de blessure, lisez le mode d'emploi!</p>
	<p>Portez des lunettes de protection!</p>
	<p>Portez une protection auditive!</p>
	<p>Portez un masque anti-poussière!</p>
	<p>Catégorie de protection II</p>
	<p>Le produit respecte les directives européennes en vigueur.</p>

Table des matières:	Page:
1. Initiation.....	34
2. Description de la machine	34
3. Ensemble de livraison	34
4. Utilisation conforme	35
5. Consignes de sécurité	35
6. Caractéristiques techniques.....	39
7. Avant de commencer à travailler	40
8. Montage et utilisation.....	40
9. Nettoyage, entretien et réparation.....	42
10. Raccordement électrique	42
11. Rangement et transports	43
12. Mise au rebut et recyclage	43
13. Dépannage	44
14. Déclaration de conformité	247

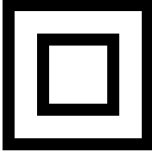

1. Initiation

Fabricant :

Scheppach GmbH

Günzburger Straße 69
D-89335 Ichenhausen

Cher client,

Nous vous souhaitons beaucoup de joie et de succès en travaillant avec votre nouvel appareil.

Remarque :

Selon la loi en vigueur sur la responsabilité du fait des produits, le fabricant n'est pas tenu responsable pour tous les dommages à cet appareil ou pour tous les dommages survenant lors de l'utilisation de cet appareil, dans les cas suivants :

- Mauvaise manipulation,
- Non-respect des instructions d'utilisation,
- Travaux de réparation effectués par des tiers, par des spécialistes non autorisés,
- Remplacement et installation de pièces de rechange qui ne sont pas d'origine.
- Utilisation non conforme,
- Lors d'une défaillance du système électrique en cas de non-conformité avec les réglementations électriques et les normes VDE 0100, DIN 57113 / VDE0113.

Nous vous conseillons:

De lire intégralement le manuel d'utilisation, avant d'effectuer le montage et la mise en service.

Le présent manuel d'utilisation vous facilitera la prise en main et la connaissance de la machine, tout en vous permettant d'en utiliser pleinement le potentiel dans le cadre d'une utilisation conforme.

Les instructions importantes qu'il contient vous apprendront comment travailler avec la machine de manière sûre, rationnelle et économique ; comment éviter les dangers, réduire les coûts de réparation et réduire les périodes d'indisponibilité ; comment enfin augmenter la fiabilité et la durée de vie de la machine.

En plus des consignes de sécurité contenues dans ce manuel d'utilisation, vous devez respecter scrupuleusement les réglementations et les lois applicables lors de l'utilisation de la machine dans votre pays.

Conservez le manuel d'utilisation dans une pochette plastique pour le protéger de la saleté et de l'humidité, auprès la machine. Avant de commencer à travailler avec la machine, chaque utilisateur doit lire le manuel d'utilisation puis le suivre attentivement.

Seules les personnes formées à l'utilisation de la machine et conscientes des risques associés sont autorisées à travailler avec la machine. L'âge minimum requis doit être respecté.

En plus des consignes de sécurité contenus dans cette notice et de la réglementation en vigueur dans votre pays, vous devez respecter les règles de sécurité généralement reconnues et applicables à des machines comparables.

Nous n'assumons aucune responsabilité concernant les accidents et dommages qui surviendraient à la suite du non-respect des instructions de la notice et des consignes de sécurité.

2. Description de la machine

1. Plateau de ponçage
2. Poignée antérieure
3. La vis de fixation
4. LED
5. Réglage du régime
6. Bouton de maintien
7. Poignée principale
8. Câble d'alimentation
9. Poignée auxiliaire
10. Raccord d'aspiration
11. Rallonge du tube d'aspiration
12. Raccord de la rallonge du tube d'aspiration
13. Interrupteur Marche / Arrêt
14. Tuyau d'aspiration flexible
15. Adaptateur du tuyau d'aspiration
16. Papier abrasif
17. Clé Allen
18. Charbons
19. Goupille
20. Interrupteur Marche / Arrêt LED

3. Ensemble de livraison

- 1 Ponceuse murs et plafonds
- 1 Tuyau d'aspiration flexible (14)
- 2 Adaptateur de flexible (12)
- 6 Papier abrasif (16) (différents grains)
- 2 Charbons de rechange (18)
- 1 Clé Allen (17)
- 1 Goupille (19)

4. Utilisation conforme

L'utilisation prévue de cet outil électrique est le ponçage de grandes surfaces de cloisons sèches comme une préparation avant de peindre ou de tapisser, en utilisant des feuilles de papier abrasif adaptées.

Cet outil électrique n'est pas adapté à la préparation des petites surfaces comme les angles et les arêtes, ni pour l'enlèvement de papier peint ou le ponçage de plafonds humides.

N'utilisez pas l'outil pour couper, décaper ou polir. N'utilisez pas l'appareil avec des brosses métalliques. Ne poncez pas de matériaux contenant de l'amiante. Veillez au fait que nos appareils, conformément au règlement, n'ont pas été conçus pour être utilisés dans un environnement professionnel, industriel ou artisanal. Nous déclinons toute responsabilité si l'appareil venait à être utilisé professionnellement, artisanalement ou par des sociétés industrielles, tout comme pour toute activité équivalente.

5. Consignes de sécurité

Consignes de sécurité générales pour les outils électriques

⚠ ATTENTION! Lisez toutes les consignes de sécurité et les instructions. Le non-respect des consignes et des instructions de sécurité peut provoquer un choc électrique, un incendie et/ou des blessures graves.

Conservez toutes les consignes de sécurité ainsi que les instructions d'utilisation pour le futur.

Le terme «outil électrique» utilisé dans les consignes de sécurité se réfère à des outils électriques raccordés au secteur (avec un câble d'alimentation) ou utilisés avec une batterie (sans câble d'alimentation).

Sécurité au poste de travail

- a) Maintenez votre poste de travail propre et bien éclairé.
Le désordre et les lieux de travail peu éclairés peuvent conduire à des accidents.
- b) N'utilisez pas l'outil électrique dans des atmosphères explosibles en présence de liquides inflammables, de gaz ou de poussière.
Les outils électriques génèrent des étincelles qui peuvent enflammer la poussière ou les vapeurs.

- c) Tenez les enfants et autres personnes loin de l'outil pendant son fonctionnement. Vous pouvez perdre le contrôle de l'outil si vous êtes distrait.

Sécurité électrique

- a) La fiche de l'outil doit s'insérer correctement dans la prise de courant.
Ne modifiez la fiche d'aucune façon. N'utilisez pas de d'adaptateur de prise de courant pour les outils mis à la terre. Les fiches non modifiées ainsi que les prises conformes réduisent le risque de choc électrique.
- b) Évitez tout contact corporel avec les surfaces mises à la terre tels que tuyaux, radiateurs, fours et réfrigérateurs. Il y a un risque accru de choc électrique si votre corps est mis à la terre.
- c) Maintenez tous les outils électriques à l'abri de la pluie ou de l'humidité.
Toute pénétration d'eau dans un outil électrique augmente le risque de choc électrique.
- d) Utilisez le câble uniquement pour l'usage prévu. N'utilisez pas le câble pour porter ou suspendre l'outil et ne tirez pas sur le câble pour débrancher l'outil.
Maintenez le câble à l'abri de la chaleur, de l'huile, des bords tranchants ou des éléments mobiles de la machine. Des câbles endommagés ou emmêlés augmentent le risque de choc électrique.
- e) Lorsque vous travaillez à l'extérieur avec des outils électriques, n'utilisez que des rallonges qui sont adaptées au travail en extérieur. L'utilisation de rallonges adaptées pour le travail à l'extérieur réduit le risque de choc électrique.
- f) Si l'utilisation d'un outil électrique dans un environnement humide ne peut être évité, vous devez utiliser un disjoncteur de courant résiduel. L'utilisation d'un disjoncteur différentiel permettra de réduire le risque de choc électrique.

Sécurité des personnes

- a) Faites attention à ce que vous faites et utilisez les outils électriques de façon appropriée. N'utilisez pas les outils électriques lorsque vous êtes fatigué ou sous l'influence de drogues, d'alcool ou de médicaments. Un seul moment d'inattention pendant l'utilisation d'outils électriques peut entraîner des blessures graves.

- b) Portez un équipement de sécurité et des lunettes de protection. Portez un équipement de protection personnelle, comme un masque à poussière, des chaussures de sécurité antidérapantes, un casque de protection ou une protection auditive, choisissez les protections adaptées au type et à l'utilisation de l'outil pour réduire le risque de blessures.
- c) Faites attention à ne pas mettre l'outil en route par inadvertance. Assurez-vous que l'outil est hors tension avant de le connecter au réseau ou d'insérer une batterie, avant de le ramasser ou de le porter. Si vous avez votre doigt sur l'interrupteur lorsque vous transportez l'outil ou si la machine est en marche lorsque vous la connectez au réseau, il y a risque d'accident.
- d) Enlevez les outils de réglage et les clés de serrage avant de mettre la ponceuse en marche. Les outils ou clés restant sur un élément mobile de la machine peuvent provoquer des blessures.
- e) Évitez les postures anormales. Tenez-vous correctement et faites attention à votre équilibre. Ainsi, vous pourrez réagir plus facilement en présence de situations inattendues pendant l'utilisation de l'outil.
- f) Portez des vêtements appropriés. Ne portez pas de vêtements amples ou de bijoux lors de l'utilisation de cet outil. Attachez vos cheveux, maintenez vos vêtements et vos gants loin des éléments mobiles. Les vêtements amples, les bijoux ou les cheveux longs peuvent être entraînés par les éléments de la machine en mouvement.
- g) Si un dispositif d'aspiration de poussière ou un sac collecteur peuvent être fixés à l'outil, vous devez vous assurer qu'il sont bien connecté et correctement utilisés. L'utilisation d'un dispositif d'aspiration de poussière peut réduire les risques dus à l'inhalation de poussière.
- h) Ne pas se laisser aller à une fausse impression de sécurité et négliger de respecter les règles de sécurité applicables aux outils électriques, même une fois parfaitement familiarisé avec l'utilisation de cet outil électrique. Toute manipulation négligente peut entraîner des blessures graves en quelques fractions de seconde.

Utilisation et entretien de la ponceuse

- a) Ne surchargez pas l'outil. Utilisez l'outil électrique approprié au type de travail. Avec un outil électrique approprié, vous travaillerez mieux et de manière plus sûre dans la plage de puissance indiquée.
- b) N'utilisez les outils électriques qui ont des interrupteurs défectueux. Les outils électriques qui ne peuvent pas être mis en marche ou arrêtés sont dangereux et doivent être réparés.
- c) Débranchez l'outil ou retirez la batterie avant d'effectuer des réglages, de remplacer des pièces ou de le ranger. Ces mesures de précaution éviteront de débrancher l'outil involontairement.
- d) Conservez l'outil hors de portée des enfants. Seules les personnes qui ont l'habitude d'utiliser des outils électriques et qui ont lu la notice d'utilisation peuvent utiliser la ponceuse. Les outils électriques sont dangereux s'ils sont utilisés par des personnes inexpérimentées.
- e) Entretenez les outils électriques avec soin. Vérifier l'état des éléments mobiles pour assurer un fonctionnement optimal de l'outil. Vérifiez si certaines pièces sont endommagées au point de rendre l'outil inutilisable. Faites réparer les pièces endommagées avant d'utiliser l'outil. De nombreux accidents sont causés par des outils électriques mal entretenus.
- f) Maintenez vos outils affûtés et propres. Des outils soigneusement entretenus avec des tranchants affûtés sont moins sujets au grippage et sont plus faciles à guider.
- g) Utilisez les outils électriques, les pièces détachées etc., en conformité avec ces instructions. Prenez en compte les conditions de travail et les travaux à effectuer. L'utilisation d'outils électriques pour des applications autres que celles auxquelles ils sont destinés, peut provoquer des situations dangereuses.
- h) Veiller à ce que les poignées et leurs surfaces de préhension soient sèches, propres et exemptes d'huile et de graisse. Des poignées et surfaces de préhension de poignées glissantes compromettent la sécurité d'utilisation et de contrôle de l'outil électrique dans les situations inattendues.

Entretien

- a) Faites réparer votre outil que par des réparateurs qualifiés et utilisez toujours des pièces de rechange d'origine pour les réparations. Ceci permet d'être certain que l'outil conserve ses qualités en matière de sécurité d'utilisation.

Consignes de sécurité pour tous types d'utilisations-Remarques générales de sécurité pour le meulage, le ponçage, le polissage, le travail avec des brosses métalliques et le tronçonnage

- a) Cet outil électrique doit être utilisé en tant que ponceuse de murs et plafonds. Respectez toutes les consignes de sécurité et les instructions fournies avec l'outil. Le non-respect des instructions suivantes peut être à l'origine d'un choc électrique, d'un incendie et / ou de blessures graves.
- b) Cet outil n'est pas conçu pour le meulage, le travail avec des brosses métalliques, le polissage et le tronçonnage. L'utilisation de l'outil pour des applications autres que celles prévues peut engendrer des risques et des blessures.
- c) N'utilisez que des pièces détachées prévues pour cet outil et recommandées par le fabricant. Le simple fait de pouvoir monter les pièces détachées sur cet outil électrique ne garantit pas une utilisation sûre.
- d) Le régime admissible de l'accessoire monté sur la machine doit être au moins aussi élevé que la vitesse maximale indiquée sur la machine. Un accessoire qui tourne plus vite qu'autorisé peut se casser et être éjecté.
- e) Le diamètre extérieur et l'épaisseur de l'abrasif doit être conforme aux dimensions spécifiées pour votre outil.
Il n'est pas possible de travailler en toute sécurité avec des abrasifs ayant des dimensions différentes qui ne seraient pas suffisamment recouverts par les protections et deviendraient incontrôlables.
- f) Les disques abrasifs, flasques, plateaux et autres accessoires doivent s'emboîter exactement sur le support de disque de votre ponceuse. Les abrasifs qui ne correspondent pas parfaitement au plateau de votre outil électrique peuvent tourner de façon irrégulière, provoquer des vibrations importantes et vous faire perdre le contrôle de l'outil.

- g) N'utilisez pas d'accessoires endommagés.
Avant chaque utilisation des accessoires vérifiez que les disques ne sont pas fissurés ou endommagés au point de se déchequeter, que le plateau n'est pas fissuré, usé ou fortement endommagé par l'usure, que les brosses métalliques ne comportent pas de fils métalliques désolidarisés ou cassés. Si l'outil électrique ou un accessoire tombe, vérifiez qu'ils n'est pas endommagé ou bien utilisez un accessoire en bon état. Après avoir contrôlé l'accessoire et l'avoir mis en place, positionnez-vous ainsi que les tierces personnes à l'écart de la zone de rotation de l'outil électrique et faites marcher l'outil électrique pendant une minute au régime maximum. Les accessoires endommagés se cassent généralement pendant cette période de test.
- h) Portez un équipement de protection personnel.
Selon l'utilisation de l'outil électrique, vous devez porter un masque facial intégral, une protection pour vos yeux ou des lunettes de protection. Si nécessaire, vous devez porter un masque anti-poussière, des protections auditives, des gants de protection ou un tablier de protection pour vous protéger des débris de ponçage et des particules issues de l'abrasion. Protégez vos yeux des corps étrangers qui peuvent être projetés lors des différents travaux. Le masque anti-poussière et les équipements respiratoires doivent filtrer la poussière générée lors des travaux. Une exposition prolongée à une pollution sonore peut provoquer une perte de l'audition.
- i) Assurez-vous que les tierces personnes restent à une distance suffisante de votre zone de travail.
Les personnes qui accèdent à votre zone de travail doivent porter un équipement de protection individuelle.
Des fragments de éléments poncés ou des accessoires cassés peuvent être projetés et causer des blessures, même en dehors de la zone de travail.
- j) Tenez toujours l'outil par ses poignées isolées pendant le travail, l'abrasif peut entrer en contact avec des fils électriques masqués ou avec le propre câble d'alimentation de l'outil électrique. Le contact avec un conducteur d'électricité peut mettre les parties métalliques de l'outil sous tension et provoquer un choc électrique.

- k) Maintenez le câble d'alimentation à distance de l'outil. Si vous perdez le contrôle de l'outil, le câble d'alimentation peut être coupé ou happé, votre main ou votre bras peuvent alors être entraînés vers l'abrasif.
- l) Ne posez jamais l'outil avant l'arrêt complet de la rotation de l'abrasif.
L'abrasif peut entrer en contact avec la zone où vous avez déposé l'outil et vous pourriez en perdre le contrôle.
- m) Arrêtez l'outil lorsque vous le transportez.
Vos vêtements pourraient être happés fortuitement par l'abrasif et vous causer des blessures graves.
- n) Les ailettes de ventilation de votre outil électrique doivent être nettoyées régulièrement.
Le ventilateur du moteur aspire la poussière, et une forte accumulation de poussière de métal peut provoquer des problèmes électriques.
- o) N'utilisez pas l'outil électrique à proximité de matières inflammables.
Des étincelles peuvent enflammer ces matériaux.
- p) N'utilisez pas des accessoires qui nécessitent des liquides de refroidissement.
Utiliser de l'eau ou d'autres liquides de refroidissement peut causer un choc électrique.

Autres consignes de sécurité pour toutes les applications / rebond et consignes de sécurité correspondantes

Un rebond est la réaction soudaine causée par la rotation des accessoires tels qu'un disque de ponçage, un abrasif, une brosse métallique, etc., qui est grippée ou bloquée. Le blocage provoque l'arrêt immédiat de l'accessoire en rotation. Ceci fait tourner l'outil électrique de manière incontrôlée dans le sens inverse de rotation habituelle.

Si par exemple un disque se bloque dans la pièce usinée, le bord du disque qui pénètre dans la pièce peut se bloquer, le disque de ponçage se déchirera ou provoquera un rebond. En conséquence, le disque de ponçage se déplacera vers l'opérateur ou s'éloignera de l'opérateur, en fonction du sens de rotation du disque lorsqu'il se sera bloqué. Cela peut également provoquer la rupture du disque de ponçage.

Les rebonds sont le résultat d'une utilisation inappropriée ou incorrecte de l'outil électrique.

Les rebonds peuvent être évités en observant les mesures de précaution suivantes.

- a) Maintenez l'outil fermement dans vos mains et mettez-vous dans une position qui vous permet de réagir de manière adéquate aux rebonds. Utilisez toujours la poignée auxiliaire, si disponible. Cela vous permettra de mieux contrôler les rebonds ou les fortes réactions inattendues qui pourraient se produire lors du démarrage de votre outil électrique. Lorsque vous prenez les précautions appropriées, vous êtes en mesure de contrôler toutes les réactions imprévisibles de la ponceuse.
- b) Gardez vos mains loin des éléments mobiles. L'accessoire peut se déplacer vers votre main en cas de rebond.
- c) Gardez votre corps loin de la zone où l'outil peut se déplacer en cas de rebond. Les rebonds déplacent toujours l'outil dans la direction opposée au mouvement de la ponceuse à l'endroit où il se bloque.
- d) Les angles, les arêtes vives, etc., doivent être traités avec un soin particulier. Assurez-vous que l'accessoire ne peut pas rebondir ou se bloquer sur la zone en cours de ponçage. L'abrasif a tendance à s'effriter dans les angles, au contact des arêtes vives ou quand il rebondit. Cela peut entraîner une perte de contrôle ou un rebond.

Consignes de sécurité particulières concernant le ponçage avec du papier de verre

- a) N'utilisez pas de disques abrasifs sur-dimensionnés, respectez toujours les spécifications du fabricant concernant les dimensions des disques abrasifs.
Les disques abrasifs plus grands que le plateau peuvent provoquer des blocages, se déchirer ou être à l'origine de rebonds.

Consignes de sécurité supplémentaires

- a) Branchez un aspirateur adapté à ce travail à l'adaptateur fourni avant de commencer.
- b) Attention! Ne laissez pas les poussières de ponçage atteindre un feu ouvert. Ces poussières peuvent être inflammables.
- c) Portez toujours des lunettes de protection et un masque respiratoire lors du ponçage, en particulier lors de travaux en hauteur et lors du ponçage de matériaux critiques! Lors du ponçage de certains matériaux (par exemple la peinture au plomb, certains types de bois et de métal) des poussières nocives ou toxiques peuvent être générées. Le contact et l'inhalation de telles poussières présentent un risque pour l'opérateur et les personnes se trouvant à proximité.

Informations concernant les vibrations et les émissions de bruit

Limitez les émissions de bruit et les vibrations à un minimum!

1. N'utilisez que des outils électriques qui sont exempts de défauts.
2. Entretenez l'outil régulièrement.
3. Adaptez votre façon de travailler à l'outil.
4. Ne surchargez pas votre outil électrique.
5. Faites vérifier votre outil si nécessaire.
6. Arrêtez l'outil quand il n'est pas utilisé.

Risques résiduels

Même si vous utilisez cet outil électrique en respectant les instructions, certains risques subsistent. Les risques suivants peuvent subsister en fonction du type et de la conception de l'outil :

- a) Dommages pour votre santé résultant des vibrations (mains / bras) si l'outil est utilisé pendant une longue période de temps ou si il n'est pas correctement utilisé et entretenu.
- b) Blessures et dommages matériels causés par les accessoires qui seraient projetés suite à une mauvaise fixation, à une dégradation subite ou à l'usure.
- c) Des brûlures et des coupures en cas de contact direct avec les disques abrasifs immédiatement après leur utilisation et/ou s'ils sont touchés à mains nues.

Attention! Cet outil électrique génère un champ électromagnétique pendant son fonctionnement qui peut nuire aux implants médicaux actifs ou passifs dans certaines circonstances. Afin de réduire le risque de blessures graves ou mortelles, nous recommandons que les personnes portant des implants médicaux consultent leur médecin et le fabricant de l'implant médical avant d'utiliser l'outil.

6. Caractéristiques techniques

Tension nominale:	220-240 V~
Fréquences nominale:	50 Hz
Consommation:	710 W
Vitesse d'oscillation:	800 - 1800 1/min
Taille de la brèche:	M14
Diamètre du disque abrasive:	215 mm

Classification :	II
Poids:	4,9 kg
Niveau sonors	
Niveau de pression acoustique L_{PA} :	94,2 dB
Niveau de puissance sonore L_{WA} :	105,2 dB
Tolérance K	3 dB
Vibration a la poignée:	
Durant le ponçage avec du papier abrasif a_h	5,848 m/s ²
Tolérance K:	1,5 m/s ²

La valeur indiquée correspond au ponçage avec une feuille de papier abrasif. D'autres utilisations peuvent être à l'origine de valeurs différentes.

Les valeurs de bruit et de vibrations ont été déterminées selon la norme EN 60745-1 et EN 60745-2-3.

La valeur des vibrations indiquée a été mesurée selon une méthode d'essai standard et peut être utilisée pour comparer avec un autre type d'outil électrique.

La valeur des vibrations indiquée peut également être utilisée pour évaluer les risques lors de l'exposition aux vibrations.

Attention! Selon la façon dont vous utilisez l'outil, les vibrations réelles peuvent être différentes des valeurs indiquées!

Veillez à prendre les mesures nécessaires pour protéger des vibrations!

Assurez-vous de prendre en compte l'ensemble du processus de travail, c'est à dire également les périodes où l'outil est utilisé sans charge ou arrêté!

Les mesures appropriées comportent l'entretien régulier ainsi que toutes précautions d'utilisations de l'outil et de ses éléments, maintenez vos mains au chaud, faites des pauses régulières et travaillez selon un processus de travail bien planifié!

Portez une protection auditive.

L'exposition au bruit peut entraîner une perte d'audition.

7. Avant de commencer à travailler

Ouvrez l'emballage et sortez-en la machine soigneusement.

Retirez les matériaux d'emballage ainsi que les sécurité mise en place pour le transport (le cas échéant).

Vérifiez que les fournitures sont complètes.

Inspectez l'outil et les accessoires, assurez-vous qu'il n'y a pas eu de dommages liés au transport.

Conservez l'emballage jusqu'à la fin de la période de garantie, si possible.

ATTENTION

L'appareil et les matériaux d'emballage ne sont pas des jouets ! Les enfants ne doivent en aucun cas jouer avec les sacs en plastique, films d'emballage et pièces de petite taille ! Il y a un risque d'ingestion et d'asphyxie !

Assurez-vous avant de brancher l'outil que les données figurant sur la plaque signalétique correspondent aux valeurs du réseau électrique.

- Faites part d'éventuels dommages à l'entreprise de transport qui a livré l'outil.
- Évitez d'utiliser des rallonges électriques trop longues
- N'utilisez pas cet outil électrique dans un environnement humide ou mouillé.
- Cet outil électrique doit être utilisé exclusivement dans des emplacements adaptés et bien ventilés.

8. Montage et utilisation

⚠Attention! Avant la mise en service, monter impérativement le produit en entier !

Montage (ill. 2-3)

- Rabattez la partie avant sur la partie arrière et serrez l'La vis de fixation (3).

Montage de la rallonge du tube d'aspiration (ill. 4)

Insérez la rallonge du tube d'aspiration (11) dans l'embout destiné à cette rallonge (12) et verrouillez-la comme montré en ill. 4.

Remarque: Réglez la ponceuse pour murs et plafonds équipée de sa rallonge d'aspiration (11) de façon à pouvoir travailler confortablement. La machine peut également être utilisée sans rallonge du tuyau d'aspiration.

Papier de verre

Sélection

1. Le grain du papier de verre est spécifié sur sa face arrière. Plus le chiffre est petit, plus le grain est gros.
2. Utilisez du papier de verre à gros grain pour le ponçage grossier et du papier de verre à grain fin avec pour la finition. Nous vous recommandons d'utiliser du papier de verre contenant de l'oxyde d'aluminium, du carbure de silicium ou d'autres abrasifs synthétiques.
3. Si vous pouvez choisir entre différents grains de ponçage, l'idéal est de commencer avec du papier de verre à gros grain et de terminer avec le grain le plus fin. Ainsi vous obtiendrez une surface lisse et plane.

Comment remplacer le disque abrasif

1. Appliquer le papier de verre (16) au support de disque (1) A l'aide du mécanisme de bande Velcro.
2. Alignez le papier de verre (16) avec le support de disque (1) et appuyez sur uniformément.
3. Retirez le papier de verre (16) du support de disque (1) et remplacez l'abrasif par un abrasif neuf ou avec un autre grain (ill. 7).

Extraction de poussière

ATTENTION! Certains gaz nocifs peuvent être générés lors du ponçage de la peinture au plomb par exemple. Ces gaz entraînent un risque pour l'opérateur et les personnes autour.

Par conséquent, il convient d'utiliser cet outil avec un extracteur de poussière et de vous protéger vous-même et ainsi que les autres personnes dans la zone de travail avec une tenue de travail spécifiquement adaptée à ces conditions.

Cet outil génère beaucoup de poussière. L'unité d'extraction de poussière est très utile si vous voulez garder votre lieu de travail propre. Il est possible de combiner le système d'extraction ou un aspirateur avec le tuyau d'aspiration (14) qui est relié à l'adaptateur pour l'extraction de la poussière.

Insérez l'adaptateur d'aspiration (15) dans le raccord d'aspiration de poussière(10 ou 12) et verrouillez-le comme montré aux ill. 5 et 6.

Remarque: Branchez votre outil à un dispositif d'aspiration ou à un aspirateur. Ceci permettra l'aspiration impeccable de la poussières et des dépôts de matière.

⚠ **Attention !** Il est impératif d'utiliser un réceptacle pour la poussière.

Remarque: Assurez-vous que l'aspirateur est compatible avec l'utilisation d'un outil électrique

Brosse périphérique

La tête de ponçage de cet outil électrique équipe d'une brosse en périphérie, qui offre les deux avantages suivants:

- a) La brosse périphérique se situe au-delà du support de disque (1) et entre en contact avec la surface à traiter en premier. Ainsi, le support de disque est positionné parallèlement à la zone de travail avant que l'abrasif vienne en contact avec la surface qui doit être traitée. Cela permet d'éviter la formation de marquage provoqué par le bord du disque de ponçage.
- b) En outre, le bord de la brosse empêche la génération excessive de poussière. La poussière générée pendant le ponçage est éliminée par le système d'extraction. Assurez-vous avant chaque utilisation de cet outil que le bord de la brosse n'est pas endommagé. Faites-le remplacer en cas de dommages ou d'usure.

Raccordement à l'alimentation

1. Assurez-vous que l'outil est hors tension. Mettez toujours l'interrupteur marche / arrêt (13) sur la position «< arrêt >» avant de brancher l'outil.
2. Branchez le cordon d'alimentation à une prise correctement installée, conforme aux exigences spécifiées dans les données techniques.
3. Votre outil est maintenant prêt à fonctionner.

Mise en marche / arrêt

Pour basculer sur:

Appuyez sur l'interrupteur marche / arrêt (13)

Fonctionnement continu: (ill. 9)

Verrouillez l'interrupteur marche / arrêt (13) avec le bouton de verrouillage (6)

Pour éteindre:

Appuyez sur le bouton marche / arrêt (13) brièvement.

Réglage du régime (ill. 8)

Avant de commencer à travailler, réglez le régime de façon correspondante au travail à exécuter. Utilisez un régime faible pour les travaux de ponçage grossiers et augmentez le régime pour la finition.

Modifiez le régime en appuyant sur la touche (5).

• Appuyez sur la touche (+) pour augmenter le régime (ill. 8).

• Appuyez sur la touche (-) pour réduire le régime (ill. 8).

Remarque: l'abrasif continue de tourner brièvement encore quelques secondes après avoir éteint la ponceuse. Ne rangez pas l'outil avant l'arrêt complet.

Abrasion

1. Fixez une feuille abrasive appropriée (16) et sélectionnez la vitesse correspondante.
2. Maintenez l'outil en toute sécurité sur les surfaces de poignée (7, 2) et allumez-le comme décrit.
3. Attendez jusqu'à ce que l'outil ait atteint sa pleine vitesse de fonctionnement.
4. Maintenez le disque abrasif (1) aussi parallèle que possible à la paroi, et touchez la surface à traiter avec le bord de la brosse en premier.
5. Appliquez une certaine pression à la tête de ponçage (1) de telle sorte que l'accessoire en contact avec la surface à traiter.
6. Déplacez constamment l'outil sur la surface

Remarque: Si vous voulez éviter un ponçage irrégulier, ne ponchez pas au même endroit trop longtemps.

7. Soulevez le disque abrasif (1) de la surface à traiter avant d'éteindre l'outil.
8. Ne rangez pas l'outil jusqu'à ce que le disque abrasif soit complètement à l'arrêt.

Ponçage des plafonds (ill. 11)

Pour travailler sur les plafonds bloquez la tête de ponçage en position à l'aide de la gouille (19) (comprise dans l'ensemble de livraison) comme montré en illustration 11.

LED d'éclairage (ill. 10)

Afin de bien éclairer la zone de travail, utilisez au besoin la LED d'éclairage (4).

Appuyez sur l'interrupteur (20) pour allumer et éteindre la LED (4).

Après utilisation

1. Couper l'outil tel que décrit, le débrancher et le laisser refroidir.
2. Nettoyer et entretenir l'outil tel que décrit ci-dessous. Rangez-le soigneusement.

9. Nettoyage, entretien et réparation

ATTENTION! Débranchez l'outil avant d'effectuer des travaux de réparation (transport, installation, configuration, nettoyage, entretien)

Nettoyage

- a) Conserver l'outil à l'abri de la poussière et de la saleté, notamment les fentes de ventilation et le carter moteur
- b) Nettoyer l'outil avec un chiffon propre pour enlever la poussière, et nettoyer la saleté avec un compresseur à air à basse pression (max 3 bars)
- c) Nettoyer l'outil immédiatement après utilisation
- d) N'utilisez pas de détergent, cela pourrait endommager les parties plastiques de l'outil. Assurez-vous que de l'eau ne s'infilte pas dans l'outil

Entretien

Inspectez l'outil et les accessoires avant et après chaque utilisation. Si nécessaire, remplacer les accessoires endommagés ou usés avec de nouvelles pièces, et assurez-vous que ces pièces soient en conformité avec les instructions.

Plateau-support de disque abrasif et brosse périphérique

Ayez toujours recours à une personne qualifiée pour effectuer le remplacement des pièces usées ou endommagées, telles que le plateau-support de disque (1) ou la brosse périphérique par des pièces d'origine.

Remplacement du câble d'alimentation

Si le câble de raccordement secteur de l'outil électrique est endommagé, il doit être remplacé par le fabricant, son service après-vente ou une personne de qualification similaire afin d'éviter les risques.

Informations concernant le service après-vente

Il faut tenir compte du fait que pour ce produit les pièces suivantes sont soumises à une usure liée à l'utilisation et sont donc des consommables non couverts par la garantie.

Pièces d'usure*: Charbons, plateaux, tête de brosse, papier abrasif

*Ne font pas partie de l'ensemble de livraison !

Les pièces de rechange et accessoires sont disponibles auprès de notre centre de services. Pour ce faire, scannez le QR Code figurant sur la page d'accueil.

Attention ! Aucune des pièces internes de l'appareil ne peuvent être remplacées par l'utilisateur. N'ouvrez jamais l'outil! Faites effectuer ce type de réparation par un spécialiste qualifié !

10. Raccordement électrique

Le moteur électrique installé est prêt à fonctionner une fois raccordé. Le raccordement correspond aux dispositions de la VDE et DIN en vigueur. Le branchement au secteur effectué par le client ainsi que la rallonge électrique utilisée doivent correspondre à ces prescriptions.

Câble d'alimentation électrique défectueux

Des détériorations de l'isolation sont souvent présentes sur les câbles de raccordement électriques.

Les causes peuvent en être :

- Des écrasements, si les câbles de raccordement passent par des fenêtres ou interstices de portes.
- Des pliures dues à une fixation ou à un cheminement incorrects des câbles de raccordement.
- Des ruptures si l'on a roulé sur le câble.
- Des détériorations de l'isolation dues à un arrachement hors de la prise murale.
- Des fissures dues au vieillissement de l'isolation.

Des câbles de raccordement électriques endommagés de la sorte ne doivent pas être utilisés et, en raison de leur isolation défectueuse, sont mortellement dangereux.

Vérifiez régulièrement que les câbles de raccordement électriques ne sont pas endommagés. Lors du contrôle, veillez à ce que le câble de raccordement ne soit pas connecté au réseau.

Les câbles de raccordement électriques doivent correspondre aux dispositions VDE et DIN en vigueur. N'utilisez que des câbles de raccordement portant le marquage „H05VV-F“.

L'indication de la désignation du type sur le câble de raccordement est obligatoire.

Moteur à courant alternatif

La tension du réseau doit être de 220-240 - 240 V~.

- Les conducteurs des rallonges d'une longueur maxi. de 25 m doivent avoir une section de 1,5 mm².

Type de raccordement Y

S'il est nécessaire de remplacer le câble de raccordement secteur, le fabricant ou son représentant doit s'en charger afin d'éviter les risques pour la sécurité.

Les raccordements et réparations de l'équipement électrique doivent être réalisés par un électricien.

Pour toute question, veuillez indiquer les données suivantes :

- Type de courant du moteur
- Données figurant sur la plaque signalétique de la machine

11. Rangement et transports

1. Chaque fois que vous n'utilisez pas l'outil, vous devez le conserver dans un endroit sec et bien aéré, hors de la portée des enfants, par exemple, sur une armoire haute ou dans un endroit fermé.
2. Garder l'outil, le manuel d'instruction et les accessoires et, le cas échéant, dans l'emballage d'origine. Ainsi, vous avez toutes les informations et les pièces disponibles à tout moment.
3. Toujours tenir l'outil par sa poignée.
4. Pour éviter des dommages due au transport, vous devez emballer l'outil ou utiliser l'emballage d'origine.
5. Protéger l'outil contre les vibrations et les chocs, en particulier pendant le transport dans des véhicules.

12. Mise au rebut et recyclage

Consignes relatives à l'emballage



Les matériaux d'emballage sont recyclables. Merci d'éliminer les emballages de manière respectueuse de l'environnement.

Consignes relatives à la loi allemande sur les appareils électriques et électroniques



Les appareils électriques et électroniques usagés ne doivent pas être jetés avec les ordures ménagères, mais éliminés séparément !







- Retirer les piles ou batteries amovibles usagées de manière non destructive avant de déposer vos déchets électroniques dans un point de collecte ! L'élimination des piles et batteries est réglementée par la loi allemande sur les piles.
- Les propriétaires et utilisateurs d'appareils électriques et électroniques sont légalement tenus de les rapporter à l'issue de leur utilisation.
- Il incombe à l'utilisateur final de supprimer ses données à caractère personnel enregistrées sur l'appareil usagé !
- Le symbole représentant une poubelle barrée signifie que les appareils électriques et électroniques ne doivent pas être jetés avec les ordures ménagères.
- Les appareils électriques et électroniques peuvent être gratuitement déposés :
 - Dans les points de collecte et d'élimination publics (dépôts municipaux p. ex.)
 - Dans les points de vente d'appareils électroniques (sur place ou en ligne) si le distributeur est tenu de les reprendre ou propose ce service.
 - Vous pouvez déposer jusqu'à trois appareils électroniques usagés dont les bords ne dépassent pas 25 centimètres de longueur auprès du fabricant ou d'un point de collecte agréé situé près de chez vous sans acheter de nouvel appareil.
 - Pour plus de détails concernant les conditions de reprise des fabricants et distributeurs, contactez le service client correspondant.
- En cas de livraison d'un nouvel appareil électronique à un consommateur privé par le fabricant, le fabricant peut accepter de reprendre l'appareil électronique usagé gratuitement sur demande de l'utilisateur final. Pour en être sûr, contactez le service client du fabricant.
- Ces déclarations ne s'appliquent qu'aux appareils vendus et installés dans les pays membres de l'Union européenne et visés par la directive européenne 2012/19/UE. D'autres dispositions d'élimination des appareils électriques et électroniques usagés peuvent s'appliquer dans les pays hors de l'Union européenne.

13. Dépannage

Les dysfonctionnement ou problèmes sont souvent causés par des événements qui peuvent être corrigés par l'opérateur. Vérifiez les points suivants sur le tableau avant de contacter un spécialiste. De nombreux dysfonctionnements peuvent donc être corrigés facilement.

Panne	Cause possible	Remède
L'outil ne démarre pas	L'alimentation est interrompue	Vérifiez la prise à laquelle vous avez branché l'outil en branchant un autre outil à la place
	La prise ou le câble sont défectueux	Faites vérifier l'outil par un spécialiste
	Autres problèmes	Faites vérifier l'outil par un spécialiste
L'outil ne peut pas être utilisé à pleine puissance	Le câble d'alimentation est trop long	Utilisez une rallonge appropriée
	La tension d'alimentation est trop basse (par exemple fournie par un groupe électrogène)	Branchez l'outil à une source d'alimentation appropriée
Le ponçage n'est pas régulier	Le disque abrasif est usé	Remplacez le disque abrasif
	Le plateau -support de disque abrasif est usé	Remplacez le plateau-support de disque abrasif
Il y a beaucoup de poussière	La brosse périphérique est usée	La brosse doit être remplacée
	L'extracteur de poussière n'est pas connecté/ mis en marche	Connectez/Mettez l'extracteur de poussière en marche

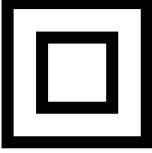
Spiegazione dei simboli sull'apparecchio".

	<p>Avvertenza! In caso di inosservanza delle istruzioni, sussiste un possibile pericolo di morte, lesioni o danni allo strumento!</p>
	<p>Prima della messa in funzione leggere attentamente e attenersi alle istruzioni per l'uso e alle avvertenze sulla sicurezza!</p>
	<p>Indossate gli occhiali protettivi!</p>
	<p>Indossare degli otoprotettori!</p>
	<p>In caso di produzione di polvere indossare la maschera a protezione delle vie respiratorie!</p>
	<p>Classe di protezione II</p>
	<p>Il prodotto è conforme alle direttive europee in vigore.</p>

Indice:	Pagina:
1. Introduzione	47
2. Descrizione dell'apparecchio	47
3. Prodotto ed accessori in dotazione	47
4. Utilizzo proprio	47
5. Avvertenze sulla sicurezza	48
6. Caratteristiche tecniche	52
7. Prima della messa in funzione	52
8. Montaggio ed azionamento	52
9. Pulizia, manutenzione e conservazione	54
10. Allacciamento elettrico	55
11. Trasporto	55
12. Smaltimento e riciclaggio	55
13. Risoluzione dei guasti	57
14. Dichiarazione di conformità	247

1. Introduzione

FABBRICANTE:

Scheppach GmbH
Günzburger Straße 69
D-89335 Ichenhausen

EGREGIO CLIENTE,

Le auguriamo un piacevole utilizzo del Suo nuovo apparecchio.

AVVERTENZA:

Ai sensi della legge sulla responsabilità dei prodotti attualmente in vigore, il fabbricante non è responsabile per eventuali danni che si dovessero verificare a questa apparecchiatura o a causa di questa in caso di:

- utilizzo improprio,
- inosservanza delle istruzioni per l'uso,
- riparazioni effettuate da specialisti terzi non autorizzati,
- installazione e sostituzione di ricambi non originali,
- utilizzo non conforme,
- avaria dell'impianto elettrico in caso di inosservanza delle disposizioni in materia elettrica e delle norme VDE 0100, DIN 57113 / VDE0113.

Da osservare:

Prima del montaggio e della messa in funzione, leggere tutto il testo delle istruzioni per l'uso.

Le presenti istruzioni per l'uso le consentono di conoscere l'utensile e di sfruttare le sue possibilità d'impiego conformi.

Le istruzioni per l'uso contengono avvertenze importanti su come utilizzare l'utensile in modo sicuro, corretto ed economico e su come evitare i pericoli, risparmiare sui costi di riparazione, ridurre i tempi di inattività ed aumentare l'affidabilità e la durata dell'utensile.

Oltre alle disposizioni di sicurezza contenute nelle qui presenti istruzioni per l'uso, è necessario altresì osservare le norme in vigore nel proprio Paese per l'utilizzo dell'utensile.

Conservare le istruzioni per l'uso vicino all'utensile, protette da sporcizia e umidità in una copertina di plastica. Esse devono essere attentamente lette e scrupolosamente osservate da tutti gli operatori prima di iniziare il lavoro.

Sull'utensile possono lavorare soltanto persone che sono state istruite sul suo uso e sui pericoli ad esso collegati. L'età minima richiesta per gli operatori deve essere assolutamente rispettata.

Oltre agli avvisi di sicurezza contenuti nelle presenti istruzioni per l'uso e alle disposizioni speciali in vigore nel proprio Paese, devono essere rispettate le regole tecniche generalmente riconosciute per l'esercizio di macchine di lavorazione del legno.

Non ci assumiamo alcune responsabilità in caso di incidenti o danni dovuti al mancato rispetto delle presenti istruzioni e delle avvertenze di sicurezza.

2. Descrizione dell'apparecchio

1. Piastra di levigatura
2. Impugnatura anteriore
3. Vite di bloccaggio
4. Luce a LED
5. Regolazione numero di giri
6. Pulsante di blocco
7. Impugnatura principale
8. Cavo di rete
9. Impugnatura supplementare
10. Attacco per aspirazione della polvere
11. Prolunga per tubo di aspirazione
12. Attacco per prolunga
13. Interruttore di accensione / spegnimento
14. Tubo flessibile di aspirazione
15. Adattatore per tubo flessibile
16. Carta vetrata
17. Chiave a brugola
18. Spazzole di carbone
19. Coppiglia
20. Interruttore di accensione / spegnimento LED

3. Prodotto ed accessori in dotazione

- 1 levigatrice per pareti e soffitti
- 1 tubo flessibile di aspirazione (14)
- 2 Adattatore per tubo flessibile (12)
- 6 fogli abrasivi (16) (grana di varie gradazioni)
- 2 spazzole di carbone di ricambio (18)
- 1 chiave a brugola (17)
- 1 coppiglia (19)

4. Utilizzo proprio

La destinazione d'uso di questo utensile elettrico include la levigatura a secco di ampie superfici di muratura a secco, prima di verniciare o apporre carta da parati, utilizzando dischi abrasivi idonei.

Per la lavorazione di superfici piccole come angoli e bordi, questo utensile elettrico non è idoneo. Inoltre, non è idoneo per la levigatura di carta da parati e non può essere utilizzato per la levigatura a umido.

L'utensile elettrico non può essere usato come dispositivo di taglio o molatura, lucidatore o con spazzole di sgrossatura. I materiali contenenti amianto non possono essere trattati con questo utensile elettrico.

Tenete presente che i nostri apparecchi non sono stati costruiti per l'impiego professionale, artigianale o industriale. Non ci assumiamo alcuna garanzia quando l'apparecchio viene usato in imprese commerciali, artigianali o industriali, o in attività equivalenti.

5. Avvertenze sulla sicurezza

⚠ ATTENZIONE! Leggere tutte le indicazioni sicurezza e le avvertenze. La mancata osservanza delle indicazioni sicurezza e delle avvertenze può causare scosse elettriche, incendi e/o lesioni gravi.

Conservare tutte le informazioni di sicurezza e le istruzioni per riferimenti futuri.

Il termine „utensile elettrico“ utilizzato nelle avvertenze di pericolo si riferisce a utensili elettrici alimentati dalla rete (con linea di allacciamento) e a utensili elettrici alimentati a batteria (senza linea di allacciamento).

Sicurezza sul posto di lavoro

- a) Tenere la postazione di lavoro sempre pulita e ben illuminata.
Il disordine o la presenza di zone della postazione di lavoro non illuminate, possono essere causa di incidenti.
- b) Evitare d'impiegare l'utensile elettrico in ambienti soggetti al rischio di esplosioni nei quali vi sia presenza di liquidi, gas o polveri infiammabili.
Gli utensili elettrici producono scintille che possono causare l'incendio di polvere o vapori.
- c) Durante l'uso dell'utensile elettrico, tenere lontani bambini e altre persone.
In caso di distrazione si può perdere il controllo dell'utensile elettrico.

Sicurezza elettrica

- a) La spina di collegamento dell'utensile elettrico deve essere idonea alla presa.
La spina non deve essere modificata in alcun modo. Non usare delle spine con adattatore con utensili elettrici protetti da un collegamento a terra. Le spine non modificate e le prese idonee diminuiscono il rischio di una scossa elettrica.
- b) Evitare il contatto del corpo con superfici collegate a terra come quelle di tubi, radiatori, fornelli e frigoriferi. Il rischio di scosse elettriche aumenta se il corpo dell'utilizzatore è collegato a terra.
- c) Tenere gli utensili elettrici al riparo dalla pioggia o dall'umidità.
La penetrazione di acqua in un utensile elettrico aumenta il rischio di una scossa elettrica.
- d) Non utilizzare impropriamente il cavo per trasportare l'utensile elettrico, appenderlo o per rimuovere la spina dalla presa di corrente.
Tenere il cavo lontano da calore, olio, spigoli vivi o parti in movimento dell'apparecchio. I cavi danneggiati o aggrovigliati aumentano il rischio di una scossa elettrica.
- e) Se si lavora con un utensile elettrico all'aperto, usare soltanto dei cavi di prolunga omologati per le zone esterne.
Se si lavora con un utensile elettrico all'aperto, usare soltanto dei cavi di prolunga omologati per le zone esterne.
- f) Se non è possibile evitare l'impiego dell'utensile elettrico in ambienti umidi, utilizzare un interruttore differenziale. L'impiego di un interruttore differenziale riduce il pericolo di una scossa elettrica.

Sicurezza delle persone

- a) Prestare attenzione alle proprie azioni e utilizzare l'utensile elettrico con prudenza.
Non usare l'utensile elettrico se si è stanchi o sotto l'influsso di sostanze stupefacenti, alcol o medicinali. Un attimo di disattenzione durante l'uso dell'utensile elettrico può causare gravi lesioni.
- b) Indossare dispositivi individuali di protezione e occhiali protettivi.
Se si indossano dispositivi individuali di protezione come maschera antipolvere, scarpe di sicurezza con soles antidrucciolevoli, casco protettivo o cuffie antirumore, a seconda dell'impiego dell'utensile elettrico, il rischio di lesioni diminuisce notevolmente.

- c) Evitare la messa in esercizio involontaria.
Accertarsi che l'utensile elettrico sia spento prima di collegare l'alimentazione di corrente e/o la batteria ricaricabile, prima di prenderlo o trasportarlo. Comportamenti quali tenere il dito sull'interruttore durante il trasporto o collegare l'utensile elettrico acceso all'alimentazione di corrente, possono essere causa di incidenti.
 - d) Prima di accendere l'utensile elettrico, rimuovere gli utensili di regolazione o i cacciaviti.
Un utensile o una chiave situata in una parte rotante dell'apparecchio può provocare delle lesioni.
 - e) Evitare di assumere posture anomale.
Mantenere una posizione stabile e tenersi sempre in equilibrio. In questo modo si potrà controllare meglio l'utensile elettrico in caso di situazioni inaspettate.
 - f) Indossare indumenti adatti. Non indossare indumenti ampi o gioielli.
Tenere capelli, indumenti e guanti lontani dalle parti in movimento. Indumenti ampi, gioielli o capelli lunghi possono rimanere impigliati nelle parti in movimento.
 - g) Se sono montati dei dispositivi per l'aspirazione e la raccolta della polvere, assicurarsi che siano collegati e vengano usati in modo corretto. VL'impiego di un dispositivo di aspirazione della polvere può diminuire il pericolo rappresentato dalla polvere.
 - h) Fare in modo di non trovarsi in condizioni di pericolo e tenere conto delle regole di sicurezza per gli attrezzi elettrici anche nel caso in cui, dopo vari utilizzi dell'attrezzo elettrico, sia stata acquisita una certa familiarità. Maneggiare l'attrezzo senza fare attenzione può causare gravi lesioni nel giro di pochi secondi.
- d) Se gli utensili elettrici non sono in uso, tenerli al di fuori dalla portata dei bambini.
Non permettere l'uso dell'utensile elettrico a persone che non lo conoscono bene o non hanno letto queste istruzioni. Gli utensili elettrici sono pericolosi se sono usati da persone inesperte.
 - e) Eseguire accuratamente la manutenzione degli utensili elettrici.
Verificare che il funzionamento delle parti mobili sia corretto e che non siano bloccate, rotte o danneggiate in modo tale da compromettere il funzionamento dell'utensile elettrico. Far riparare le parti danneggiate prima dell'impiego dell'utensile elettrico. Molti incidenti sono causati da utensili elettrici la cui manutenzione non è stata eseguita correttamente.
 - f) Tenere gli utensili da taglio affilati e puliti. Gli utensili da taglio con bordi affilati tenuti con cura, si bloccano raramente e si muovono più facilmente.
 - g) Seguire attentamente le presenti istruzioni durante l'utilizzo dell'utensile elettrico, degli accessori, degli utensili, ecc. Tenere conto delle condizioni di lavoro e dell'attività da svolgere. L'uso di utensili elettrici per scopi diversi da quelli previsti può provocare delle situazioni pericolose.
 - h) Mantenere le maniglie e le relative superfici asciutte, pulite e libere da olio e grasso. Maniglie e superfici della maniglia scivolose non permettono un comando e un controllo dell'attrezzo elettrico sicuri in situazioni imprevedibili.

Utilizzo e cura dell'utensile elettrico

- a) Non sottoporre l'apparecchio a sollecitazioni eccessive. Usare l'utensile elettrico adatto per il proprio lavoro. Con l'utensile elettrico adatto, è possibile lavorare in modo migliore e più sicuro nel range di prestazioni indicato.
 - b) Non usare l'utensile elettrico se il suo interruttore è difettoso. Un utensile elettrico che non si può più accendere o spegnere è pericoloso e deve essere riparato.
 - c) Staccare la spina dalla presa di corrente e/o estrarre la batteria prima di impostare l'utensile, cambiare gli accessori o mettere da parte l'apparecchio. Questa precauzione evita l'accensione inavvertita dell'utensile elettrico.
- a) Fare riparare l'utensile elettrico esclusivamente da personale specializzato e solo impiegando pezzi di ricambio originali. In questo modo potrà essere salvaguardata la sicurezza dell'utensile elettrico.

Assistenza

Indicazioni di sicurezza per tutte le applicazioni - Indicazioni di sicurezza comuni per lavorazioni di spazzolatura, lucidatura e taglio abrasivo

- a) Questo utensile elettrico deve essere utilizzato come una levigatrice. Osservare tutte le indicazioni di sicurezza, le istruzioni, le illustrazioni e le informazioni fornite con l'apparecchio. La mancata osservanza delle istruzioni seguenti può dar luogo a scossa elettrica, incendio e/o lesioni gravi.

- b) Questo utensile elettrico non è adattato per lavorazioni di spazzolatura, lucidatura e taglio abrasivo. L'esecuzione di lavorazioni per le quali l'apparecchio non è stato progettato, comporta dei rischi e può causare lesioni personali.
- c) Non usare accessori che non siano specificatamente progettati e consigliati dal produttore per questo utensile elettrico.
Il fatto che l'accessorio possa essere fissato al vostro utensile elettrico, non ne garantisce un funzionamento sicuro.
- d) La velocità nominale dell'accessorio deve essere almeno uguale alla velocità massima contrassegnata sull'utensile elettrico.
Gli accessori fatti funzionare a una velocità superiore alla loro velocità nominale possono rompersi e saltare via.
- e) Il diametro esterno e lo spessore del vostro accessorio devono rimanere entro i valori della capacità del vostro utensile elettrico.
Gli accessori dalle dimensioni errate non possono essere adeguatamente protetti o controllati.
- f) Le dimensioni del mandrino delle mole, delle flange, dei cuscinetti di supporto o di qualsiasi altro accessorio devono corrispondere correttamente all'asse dell'utensile elettrico. Gli accessori che non entrano nei fori del dell'utensile elettrico, perderanno l'equilibrio, vibreranno eccessivamente e potrebbero causare la perdita del controllo.
- g) Non usare un accessorio danneggiato.
Prima di ciascun uso, esaminare l'accessorio; ad esempio, le mole abrasive per verificare la presenza di trucioli e crepe, il cuscinetto di supporto per verificare la presenza di crepe, strappi o usure eccessive, la spazzola metallica per verificare la presenza di fili allentati o rotti. Se l'utensile elettrico o l'accessorio dovesse cadere, esaminare i danni o montare un accessorio non danneggiato. Dopo aver esaminato e montato un accessorio, posizionare se stessi e i passanti lontano dal piano dell'accessorio rotante e far funzionare l'utensile elettrico alla massima velocità a vuoto per un minuto. Gli accessori danneggiati normalmente si romperanno durante questo periodo di prova.
- h) Indossare dispositivi di protezione individuale.
A seconda dell'applicazione, utilizzare uno schermo per viso, occhiali protettivi o occhiali di sicurezza. In base alle necessità, indossare una maschera per la polvere, protezioni dell'udito, guanti e grembiule in grado di fermare piccoli frammenti abrasivi o frammenti del pezzo da lavorare.

- i) Tenere i passanti a distanza sicura dalla zona di lavoro.
Chiunque entri nella zona di lavoro deve indossare dispositivi di protezione individuale. I frammenti del pezzo da lavorare o di un accessorio rotto potrebbero volare via e causare lesioni oltre l'immediata zona di impiego.
- j) Impugnare l'apparecchio dalle superfici di tenuta isolate mentre si eseguono lavori durante i quali l'utensile da taglio potrebbe entrare in contatto con cavi di corrente.
L'eventuale contatto con un cavo sotto tensione potrebbe mettere sotto tensione le parti metalliche dell'apparecchio e provocare una folgorazione.
- k) Posizionare il cavo in modo che non intralci l'accessorio rotante.
Se si perde il controllo, il cavo potrebbe tagliarsi o rimanere impigliato e la vostra mano o il vostro braccio potrebbero venire trascinati nell'accessorio rotante.
- l) Non posare mai l'utensile elettrico finché l'accessorio non si sia fermato completamente. L'accessorio rotante potrebbe entrare in contatto con la superficie di appoggio e sfuggire al controllo.
- m) Non far funzionare l'utensile elettrico quando lo si indossa.
Il contatto accidentale con l'accessorio rotante potrebbe far impigliare gli indumenti, trascinando l'accessorio verso il corpo.
- n) Pulire regolarmente le ventole dell'aria dell'utensile elettrico.
La ventola del motore attirerà la polvere all'interno dell'alloggiamento e un accumulo eccessivo di metallo polverizzato potrebbe provocare pericoli elettrici.
- o) Non utilizzare l'utensile elettrico vicino a materiali infiammabili.
Le scintille possono accendere questi materiali.
- p) Non utilizzare accessori che richiedono refrigeranti liquidi.
L'uso di acqua o altri refrigeranti liquidi potrebbe provocare scosse elettriche.

Indicazioni di sicurezza per tutte le applicazioni - Rinculo e precauzioni corrispondenti

Il rinculo è una reazione improvvisa a una mola rotante, cuscinetto di supporto, spazzola o qualsiasi altro accessorio impigliato o incastrato.

Ciò causa il rapido arresto dell'accessorio rotante che, a sua volta, costringe l'utensile elettrico senza controllo a muoversi in direzione opposta alla rotazione dell'accessorio al punto di inceppamento.

Ad esempio, se una mola abrasiva viene incastrata o impigliata dal pezzo da lavorare, l'estremità della mola che entra nel punto di grippaggio può scavare la superficie del materiale costringendo la mola al rinculo. La mola potrebbe saltare verso o lontano dall'operatore, a seconda della direzione del movimento della mola al punto di grippaggio. Le mole abrasive potrebbero anche rompersi in queste condizioni. Il rinculo è il risultato di un utilizzo erraneo dell'utensile elettrico e/o di procedure o condizioni di utilizzo non corrette.

Può essere prevenuto adottando le dovute precauzioni, come descritto di seguito.

- a) Mantenere una presa ferma sull'utensile elettrico e posizionare il proprio corpo e braccio per riuscire a resistere alle forze del rinculo. Utilizzare sempre la maniglia ausiliaria, se in dotazione, per il massimo controllo sul rinculo o sulla reazione di trazione durante l'avvio. L'operatore è in grado di controllare le reazioni di trazione e forze di rinculo, se vengono prese le adeguate precauzioni.
- b) Non posizionare mai la mano vicino all'accessorio rotante. L'accessorio potrebbe subire il rinculo e provocare il ferimento della mano.
- c) Non posizionare il corpo in una zona dove l'utensile elettrico si sposterà in caso di rinculo. Non posizionare il corpo in una zona dove l'utensile elettrico si sposterà in caso di rinculo.
- d) Fare particolare attenzione quando si lavora sugli angoli, estremità appuntite, ecc. Evitare di far saltare e impigliare l'accessorio. Gli angoli, le estremità appuntite o i salti hanno la tendenza a far incastrare l'accessorio rotante causando la perdita del controllo o il rinculo.

Istruzioni di sicurezza supplementari per la levigatura con carta abrasiva

- a) Non utilizzare fogli abrasivi di dimensioni eccessive, ma seguire le istruzioni del produttore in merito alla dimensioni del foglio. Fogli abrasivi che si estendono oltre il piano di levigatura, possono causare lesioni, come pure condurre al blocco, alla rottura del foglio abrasivo o della battuta d'arresto.

Istruzioni supplementari di sicurezza

- a) Durante il lavoro collegare un aspirapolvere mediante l'adattatore in dotazione.
- b) Attenzione! Non lasciare le polveri di levigatura in prossimità di fiamme libere poiché potrebbero essere esplosive.
- c) Indossare occhiali di protezione e una maschera antipolvere quando si eseguono lavori di levigatura, soprattutto per lavori al di sopra della testa e quando si lavorano materiali critici!
Polveri dannose o velenose si creano quando si levigano determinati materiali (ad es. piombo, alcuni tipi di legno e metalli). Toccare o inalare la polvere può rappresentare un rischio per l'operatore o le persone nelle vicinanze.

Avvisi relativi a vibrazioni e rumore

Mantenere il rumore e le vibrazioni al minimo!

1. Utilizzare soltanto utensili elettrici in perfetto stato.
2. Eseguire regolarmente la manutenzione e la pulizia dell'utensile elettrico.
3. Adattare il proprio modo di lavorare all'utensile elettrico.
4. Non sovraccaricare l'utensile elettrico.
5. Se necessario, far controllare l'utensile elettrico.
6. Spegnerne l'utensile elettrico quando non è in uso.

Rischi residui

Anche se questo utensile elettrico viene utilizzato secondo le norme, continuano a sussistere rischi residui. In relazione alla struttura e al funzionamento di questo utensile elettrico potrebbero presentarsi i seguenti pericoli:

- a) Pericoli per la salute, derivanti da vibrazioni mano-braccio, se il dispositivo non è utilizzato per lungo periodo e non conservato e mantenuto in modo corretto.
- b) Lesioni e danni causati da parti dell'utensile che si staccano, guasto improvviso, usura o accensione/spengimento imprevisto dell'utensile elettrico.
- c) Ustioni e tagli, se gli strumenti vengono toccati con la pelle nuda o subito dopo l'uso.

Avviso! Questo elettroutensile genera un campo magnetico durante l'esercizio. Tale campo può danneggiare impianti medici attivi o passivi in particolari condizioni. Per ridurre il rischio di lesioni serie o mortali, si raccomanda alle persone con impianti medici di consultare il proprio medico e il produttore dell'impianto medico prima di utilizzare l'elettroutensile.

6. Caratteristiche tecniche

Allacciamento alla rete	220-240 V~
Frequenza nominale:	50 Hz
Potenza del motore	710 W
Numero di giri nominali n	800 - 1800 1/min
Dimensioni mandrino	M14
Diametro carta abrasiva	215 mm
Classe di protezione	II
Peso dell'apparecchio	4,9 kg

Valori sonori:	
Livello di pressione acustica L_{pA}	94,2 dB
Livello di potenza acustica L_{WA}	105,2 dB
Scostamento K (K_{pA}/K_{WA})	3 dB

Vibrazione mano-braccio:	
in caso di levigatura con foglio abrasivo ah,DS	5,848 m/s ²
Scostamento K	1,5 m/s ²

Il valore delle vibrazioni mano-braccio specificato si basa sulla levigatura con foglio abrasivo. Altre applicazioni possono causare valori diversi.

I livelli di rumorosità e vibrazioni sono stati determinati secondo le direttive EN 60745-1 ed EN 60745-2-3.

Il valore delle vibrazioni indicato è stato misurato con metodi di prova standardizzati e può essere utilizzato per confrontare un utensile elettrico con un altro.

Il valore delle vibrazioni indicato può anche essere utilizzato per una valutazione preliminare dell'esposizione.

Avvertenza! A seconda delle modalità di utilizzo dell'utensile elettrico, i valori delle vibrazioni attuali possono deviare dai valori indicati!

Prendere tutte le misure necessarie per proteggersi dall'inquinamento delle vibrazioni!

Durante questo processo è importante tenere in considerazione la sequenza completa delle operazioni.

Ciò include anche i momenti in cui l'utensile elettrico funziona senza carico o i momenti in cui è spento.

Misure idonee comprendono, tra l'altro, la manutenzione e l'assistenza regolare dell'utensile elettrico e dell'alimentazione dell'utensile, mani calde, pause regolari e la corretta pianificazione delle sequenze di lavoro!

Portate cuffie antirumore.

L'effetto del rumore può causare la perdita dell'udito.

7. Prima della messa in funzione

Aprite l'imballaggio e togliete con cautela l'apparecchio dalla confezione.

Togliete il materiale d'imballaggio e anche i fermi di trasporto / imballo (se presenti).

Controllate che siano presenti tutti gli elementi forniti.

Verificate che l'apparecchio e gli accessori non presentino danni dovuti al trasporto.

Se possibile, conservate l'imballaggio fino alla scadenza della garanzia.

ATTENZIONE

L'apparecchio e il materiale d'imballaggio non sono giocattoli! I bambini non devono giocare con sacchetti di plastica, film e piccoli pezzi! Sussiste pericolo di ingerimento e soffocamento!

Prima di collegare la macchina, verificare che i dati sulla targhetta corrispondano ai dati di rete.

- Segnalare immediatamente eventuali danni al corriere che ha consegnato l'elettro utensile.
- Evitare le linee di alimentazione lunghe (cavi di prolunga).
- Non mettere in funzione l'elettro utensile in caso di pioggia o in condizioni di umidità.
- L'elettro utensile può essere utilizzato soltanto in locali idonei (ben aerati).

8. Montaggio ed azionamento

⚠Dèmesio! Prieš pradėdami eksploatuoti, gaminį būtinai iki galo sumontuokite!

Installazione (ill. 2-3)

- Accostare l'elemento anteriore all'elemento posteriore e serrare il Vite di bloccaggio (3).

Montare la prolunga del tubo di aspirazione (ill. 4).

Infilare la prolunga del tubo di aspirazione (11) nel relativo attacco (12) e fissarli come mostrato nella figura 4.

Avvertenza: Regolare la levigatrice per pareti e soffitti con la prolunga (11) in modo da poter lavorare comodamente. La macchina può essere utilizzata anche senza prolunga per tubo di aspirazione.

Selezione della carta vetrata giusta

1. La grana della carta abrasiva è indicata sul lato posteriore. Minore è il numero specificato, più grossolana è la grana.
2. Utilizzare carta abrasiva a grana grossa per la levigatura grossolana e a grana fine per la finitura. Si raccomanda carta abrasiva con ossido di alluminio, carburo di silicio o altri abrasivi sintetici.
3. Iniziare con grana grossa e terminare con grana fine, quando si può scegliere carta abrasiva con di - verse grane, al fine di ottenere una levigatura buona e liscia.

Montaggio e sostituzione (ill. 7)

1. Fissare la carta abrasiva (16) con il meccanismo della chiusura in velcro alla piastra di levigatura (1).
2. Allineare la carta abrasiva (16) alla piastra di levigatura (1) e premerla in modo uniforme.
3. Tirare la carta abrasiva (16) della piastra di levigatura (1), per sostituirla con una nuova/diversa (ill. 7).

Attacco per aspirazione della polvere

Avvertenza! In caso di modifica ad es. della vernice alla base di piombo, possono generarsi gas nocivi/ tossici. Questi rappresentano un pericolo sia per l'operatore sia per le persone che si trovano vicino! Pertanto, utilizzare questo utensile elettrico solo con un gruppo di aspirazione della polvere e proteggere se stessi e le altre persone presenti nell'area di lavoro, oltre a indossare un equipaggiamento di protezione personale adeguato!

Durante il lavoro con questo utensile elettrico, si può generare molta polvere. L'aspirazione della polvere è molto utile per mantenere l'area di lavoro pulita. Un impianto di aspirazione o un aspirapolvere può essere collegato al tubo flessibile di aspirazione (14) che è collegato al raccordo per l'aspirazione della polvere.

Infilare l'adattatore per tubo flessibile (15) nell'attacco per l'aspirazione della polvere (10 o 12) e bloccarlo come mostrato nelle ill. 5 e 6.

Avvertenza: Collegare l'elettrodomestico ad un dispositivo di raccolta polvere o a un aspirapolvere. Si possono così raccogliere in modo ottimale polvere e depositi.

Attenzione! Per questa operazione utilizzare assolutamente un depolverizzatore.

Avvertenza: Assicurarsi che l'aspirapolvere sia idoneo per l'uso con un utensile elettrico.

Funzione del bordo della spazzola

La testa di levigatura di questo utensile elettrico è circondata da un bordo con spazzole. Ciò ha due vantaggi:

- a) Il bordo con spazzole sporge oltre la piastra di levigatura (1) ed è situato sulla prima superficie da lavorare. Così, la piastra di levigatura è parallela alla superficie di lavoro, prima che l'utensile di inserimento venga a contatto con la superficie lavorata. In questo modo si evita un'insossatura sul bordo dei dischi abrasivi.
- b) Inoltre, il bordo con spazzole impedisce un'eccessiva formazione di polvere. Mediante le setole, le polveri prodotte durante la levigatura non vengono portate verso l'esterno, ma smaltite dal sistema di aspirazione. Assicurarsi che, per ogni lavoro con questo utensile elettrico, il bordo con spazzole sia intatto. Sostituirlo in caso di danneggiamento o usura.

Collegamento all'alimentazione elettrica

1. Assicurarsi che l'utensile elettrico sia spento.
2. Inserire la spina di alimentazione in una presa appropriata che soddisfi i requisiti secondo le specifiche tecniche.
3. Ora l'utensile elettrico è pronto per il funzionamento.

Accensione/spegnimento (ill. 9)

Accensione:

Premere l'interruttore di accensione/spegnimento (13)

Funzionamento continuo: (ill. 9)

Interruttore di accensione/spegnimento (13) con pulsante di blocco (6).

Spegnimento:

Premere brevemente l'interruttore di accensione/spegnimento (13) e lasciarlo andare.

Regolazione del numero di giri (ill. 8)

Prima di iniziare a lavorare, regolare il numero di giri in base all'applicazione. Utilizzare un numero di giri basso per una levigatura grossolana e aumentarlo per eseguire lavori più accurati.

Regolare il numero di giri premendo i tasti (5).

- Premere il tasto **(+)** per aumentare il numero di giri (ill. 8).
- Premere il tasto **(-)** per ridurre il numero di giri (ill. 8).

Nota: Dopo lo spegnimento ruotare l'utensile di inserimento.

Attendere che l'utensile elettrico sia fermo prima di deporlo.

Levigatura

1. Inserire un foglio abrasivo idoneo (16) e scegliere un numero di giri adatto.
2. Tenere saldamente l'utensile elettrico sulle prese (7, 2) e accendere come descritto.
3. Attendere che l'utensile di inserimento abbia raggiunto la sua velocità di lavoro completa.
4. Possibilmente guidare la piastra di levigatura (1) parallelamente al muro e, mediante il bordo con spazzole, posizionarla dinanzi alla superficie da lavorare.
5. Applicare una certa pressione sulla testa di levigatura (1), per portare l'utensile di inserimento sulla superficie da lavorare.
6. Muovere l'utensile elettrico con movimenti uniformi su tutta la superficie.

Nota: Non tenere troppo a lungo l'utensile elettrico su una posizione onde evitare di avere una levigatura irregolare.

7. Sollevare la piastra di levigatura (1) dalla superficie da lavorare, prima di accendere l'utensile elettrico.
8. Attendere che l'utensile elettrico sia fermo prima di deporlo.

Levigatura del soffitto (ill. 11)

Per eseguire lavori sul soffitto, fissare la testa di levigatura per mezzo di una coppiglia (19) (inclusa nella fornitura) come mostrato nella illustrazione 11.

Luce a LED (ill. 10)

Per un'area di lavoro ben illuminata, utilizzare se necessario la luce a LED (4).

Premere l'interruttore (20) per accendere / spegnere la luce a LED (4).

Dopo l'uso

1. Spegnerne l'utensile elettrico come descritto, staccarlo dall'alimentazione e farlo raffreddare.
2. Pulire ed eseguire la manutenzione dell'elettrotennente come descritto al punto 10 e quindi immagazzinarlo con cura.

9. Pulizia, manutenzione e conservazione

Attenzione!

Prima di qualsiasi lavoro di pulizia e di manutenzione staccate la spina dalla presa di corrente! Pericolo di lesioni a causa di impulsi di corrente!

Attenzione!

Attendere fino a quando l'apparecchio non si sia raffreddato completamente! Pericolo di ustione!

Pulizia

- a) Mantenere l'apparecchio più pulito possibile dalla polvere e dallo sporco.
- b) Pulire il dispositivo con un panno pulito o soffiando con aria compressa a bassa pressione.
- c) Consigliamo di pulire l'apparecchio subito dopo ogni utilizzo.
- d) Pulire regolarmente il dispositivo con un panno umido e sapone. Non utilizzare detergenti o solventi aggressivi, i quali possono corrodere le parti in plastica dell'apparecchio. Controllate che non penetri acqua all'interno del dispositivo.

Manutenzione

Controllare la macchina e i suoi accessori (ad es. utensile di inserimento) per la presenza di usura e danni prima e dopo ogni utilizzo. Se necessario, sostituirli con nuovi secondo le istruzioni riportate manuale nelle presenti istruzioni. Nel fare ciò, osservare i requisiti tecnici generali.

Piastra di levigatura, bordo con spazzole

Far sostituire la piastra di levigatura (1) e il bordo con spazzole (A) con accessori dello stesso tipo da un professionista qualificato, in caso di danneggiamento o eccessiva usura.

Sostituzione del cavo di alimentazione

Fare sostituire il cavo di allacciamento alla rete danneggiato di questo utensile elettrico dal fabbricante o dal suo servizio clienti o da una persona con qualifica analoga per evitare pericoli.

Avvertenza! All'interno della macchina non sono presenti parti che possono essere riparate dall'operatore! Non aprire la macchina! Successivi interventi di manutenzione sulla macchina devono essere eseguiti da un tecnico qualificato!

Informazioni sul Servizio Assistenza

Si deve tenere presente che le seguenti parti di questo prodotto sono soggette a un'usura naturale o dovuta all'uso ovvero che le seguenti parti sono necessarie come materiali di consumo.

Parti soggette ad usura *: Spazzole di carbone, cuscinetti, testa della spazzola, carta vetrata

* non necessariamente compreso tra gli elementi forniti!

I pezzi di ricambio e gli accessori sono reperibili presso il nostro Service Center. Scansionare a tal fine il codice QR che si trova in prima pagina.

10. Allacciamento elettrico

Il motore elettrico installato è collegato e pronto per l'esercizio. L'allacciamento è conforme alle disposizioni VDE e DIN pertinenti. L'allacciamento alla rete del cliente e il cavo di prolunga utilizzato devono essere conformi a tali norme.

Cavo di alimentazione elettrica difettoso

Sui cavi di alimentazione elettrica si verificano spesso danni all'isolamento.

Le cause possono essere le seguenti:

- Schiacciature, laddove i cavi di alimentazione vengono fatti passare attraverso finestre o interstizi di porte.
 - Piegature a causa del fissaggio o della conduzione dei cavi stessi eseguiti in modo non appropriato.
 - Tagli causati dal transito sui cavi di alimentazione.
 - Danni all'isolamento causati dalle operazioni di distacco dalla presa a parete.
 - Cricche a causa dell'invecchiamento dell'isolamento.
- Tali cavi di alimentazione elettrica difettosi non possono essere utilizzati e rappresentano un pericolo mortale a causa dei danni all'isolamento.

Controllare regolarmente che i cavi di alimentazione elettrica non siano danneggiati. Assicurarsi che, durante tale controllo, il cavo di alimentazione non sia collegato alla rete elettrica.

I cavi di alimentazione elettrica devono essere conformi alle disposizioni VDE e DIN pertinenti. Impiegare solo linee di allacciamento con il medesimo contrassegno.

La stampa della denominazione del modello sul cavo di alimentazione è obbligatoria.

Motore a corrente alternata

- La tensione di alimentazione deve essere di 220 - 240 V_ 50 Hz.
- I cavi di prolunga fino a 25 m di lunghezza devono avere una sezione di 1,5 millimetri quadrati.

Tipo di collegamento Y

Se è necessario, sostituire il cavo di allacciamento alla rete: la sostituzione deve essere effettuata dal fabbricante o da un suo rappresentante per evitare rischi per la sicurezza.

Gli allacciamenti e le riparazioni all'impianto elettrico possono essere eseguiti soltanto da un elettricista qualificato.

In caso di domande indicare i seguenti dati:

- Tipo di corrente del motore
- Dati dell'etichetta identificativa della macchina

11. Trasporto

⚠ Attenzione! Estrarre la spina di alimentazione!

1. Conservare gli utensili elettrici inutilizzati in un luogo asciutto, ben ventilato, in alto o chiuso a chiave, fuori dalla portata dei bambini.
2. Se possibile, conservare l'elettro utensile, le istruzioni per l'uso ed eventuali accessori tutti insieme nell'imballaggio originale. Questo permette di avere sempre a portata di mano tutte le informazioni e tutti i componenti.
3. Trasportare sempre l'elettro utensile per mezzo delle impugnature.
4. Imballare l'elettro utensile per evitare che venga danneggiato durante il trasporto utilizzando l'imballo originale.
5. Proteggere l'elettro utensile da urti o vibrazioni, in particolare durante il trasporto in veicoli.

12. Smaltimento e riciclaggio

Avvertenze per l'imballaggio



Il materiale d'imballaggio è riciclabile. Si prega di smaltire gli imballaggi nel rispetto dell'ambiente.

Avvertenze relative alla legge sui dispositivi elettrici ed elettronici (ElektroG)



I dispositivi elettrici ed elettronici usati non rientrano nei rifiuti domestici, ma devono essere trattati e smaltiti in modo separato!







- Le batterie o gli accumulatori utilizzati non integrati nel dispositivo usato devono essere rimossi prima della consegna, senza distruggerli! Il loro smaltimento è regolato dalla legge sulle batterie.
- I proprietari o gli utilizzatori di dispositivi elettrici ed elettronici sono tenuti per legge a restituirli al termine della loro durata utile.
- L'utente finale è responsabile in prima persona per la cancellazione dei suoi dati personali in relazione al dispositivo usato da smaltire!
- Il simbolo del bidone della spazzatura barrato indica che i dispositivi elettrici ed elettronici non possono essere smaltiti insieme ai normali rifiuti domestici.
- I dispositivi elettrici ed elettronici possono essere restituiti gratuitamente presso i seguenti centri:
 - Centri di raccolta e smaltimento di diritto pubblico (ad es. depositi comunali)
 - Punti vendita di dispositivi elettronici (fisici e online), nella misura in cui il distributore sia tenuto al ritiro o lo offra in modo volontario.
 - È possibile consegnare gratuitamente al produttore, senza dovere acquistare prima un nuovo dispositivo da questi, fino a tre dispositivi elettronici usati per ogni tipo di dispositivo con una lunghezza del bordo di massimo 25 centimetri, oppure portare il dispositivo presso un altro centro di raccolta autorizzato nelle proprie vicinanze.
 - Altre condizioni di ritiro complementari del produttore e del distributore sono reperibile presso il rispettivo servizio clienti.
- In caso di consegna da parte del produttore di un nuovo dispositivo elettronico presso un privato, quest'ultimo può richiedere il ritiro gratuito del dispositivo elettronico usato, su richiesta dell'utente finale stesso. Contattare a tale proposito il servizio clienti del produttore.
- Quanto esposto si applica solo ad apparecchi installati e distribuiti in un paese dell'Unione Europea e soggetti alla Direttiva europea 2012/19/UE. Nei paesi al di fuori dell'Unione Europea possono applicarsi norme diverse per lo smaltimento di dispositivi elettrici ed elettronici usati.

13. Risoluzione dei guasti

Presunti malfunzionamenti, guasti o danni sono spesso riconducibili a cause a cui l'utente stesso può porre rimedio. Pertanto, prima di contattare uno specialista, verificare l'attrezzo elettrico secondo la tabella seguente. Nella maggior parte dei casi, è così possibile porre rimedio rapidamente ai guasti.

Guasto	Possibile causa	Rimedio
L'utensile elettrico non si avvia	Alimentazione elettrica interrotta	Verificare l'alimentazione mediante il collegamento di un altro utensile elettrico
	Cavo di rete o spina difettosi	Far verificare da un elettricista specializzato
	Altro difetto elettrico dell'utensile elettrico	Far verificare da un elettricista specializzato
L'utensile elettrico non raggiunge la piena potenza	Cavo di prolunga troppo lungo e/o con sezione trasversale piccola	Utilizzare un cavo di prolunga con lunghezza e/o sezione richiesti
	L'alimentazione (ad es. generatore) ha tensione bassa	Collegare l'utensile elettrico a una fonte di alimentazione adeguata.
Risultati di lavoro insoddisfacenti	Utensile di inserimento usurato	Far sostituire l'utensile di inserimento
	Piastra di levigatura usurata	Far sostituire la piastra di levigatura
Formazione di grandi quantità di polvere	Bordo con spazzole usurato	Sostituire il bordo con spazzole
	Aspirazione della polvere non collegata/accesa	Collegare/accendere l'aspirazione della polvere

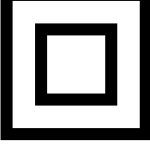
Verklaring van de symbolen op het apparaat

	<p>Waarschuwing! Bij het niet in acht nemen, bestaat levensgevaar, gevaar voor letsel of beschadiging aan het werktuig!</p>
	<p>Lees voorafgaand aan de inbedrijfstelling de gebruikshandleiding en de veiligheidsvoorschriften!</p>
	<p>Draag een veiligheidsbril!</p>
	<p>Draag gehoorbescherming!</p>
	<p>Bescherm de luchtwegen bij stofontwikkeling!</p>
	<p>Beschermingsklasse II</p>
	<p>Het product voldoet aan de geldende EU-bepalingen.</p>

Inhoudsopgave:	Pagina:
1. Inleiding.....	60
2. Beschrijving van het apparaat.....	60
3. Inhoud van de levering (afb. 1).....	60
4. Beoogd gebruik.....	61
5. Algemene veiligheidsvoorschriften voor elektrische apparaten.....	61
6. Technische gegevens.....	65
7. Voor de ingebruikname.....	66
8. Montage en bediening.....	66
9. Reiniging, onderhoud en reparatie.....	67
10. Elektrische aansluiting.....	68
11. Opslag en transport.....	69
12. Afvalverwerking en hergebruik.....	69
13. Herstellen van de fout.....	70
14. Conformiteitsverklaring.....	247

1. Inleiding

Fabrikant:

Schepach GmbH

Günzburger Straße 69
D-89335 Ichenhausen

Geachte klant,

Wij wensen u veel plezier en succes bij het werken met uw nieuwe apparaat.

Aanwijzing:

De fabrikant van dit apparaat is volgens de van kracht zijnde wet inzake productaansprakelijkheid niet aansprakelijk voor schade die aan dit apparaat of door dit apparaat ontstaan bij:

- ondeskundige behandeling,
- Niet in acht nemen van de gebruikshandleiding
- reparaties door derden, niet geautoriseerde vakmensen
- inbouw en vervanging van niet-originele reserveonderdelen
- Niet-beoogd gebruik
- Uitvallen van de elektrische installatie bij het niet in acht nemen van de elektrische voorschriften en VDE-voorschriften 0100, DIN 57113 / VDE 0113

Let op:

Lees voor de montage en voor de inbedrijfstelling de complete tekst van de gebruikshandleiding door.

De gebruiksaanwijzing is bedoeld om het gemakkelijker te maken, uw apparaat te leren kennen en de beoogde toepassingsmogelijkheden van het apparaat te benutten.

De gebruikshandleiding bevat belangrijke aanwijzingen, hoe u met het apparaat veilig, vakkundig en economisch werkt en hoe u gevaren vermindert, reparatiekosten uitspaart, uitvaltijden vermindert en de betrouwbaarheid en levensduur van het apparaat verhoogt.

Aanvullend op de veiligheidsbepalingen van deze gebruikshandleiding moet u absoluut de voor de werking van het apparaat geldende voorschriften van uw land in acht nemen.

Bewaar de gebruikshandleiding bij het product in een plastic hoes, beschermd tegen vuil en vocht. De gebruikshandleiding moet door elke bediener van de machine voor aanvang van de werkzaamheden worden gelezen en zorgvuldig worden nageleefd.

Aan het apparaat mogen alleen personen werken, die voor het gebruik van het apparaat geïnstrueerd en over de daarmee verbonden gevaren geïnformeerd zijn. De vereiste minimumleeftijd moet aangehouden worden.

Naast de in deze gebruikshandleiding opgenomen veiligheidsvoorschriften en de bijzondere voorschriften van uw land moet u de algemeen erkende technische voorschriften in acht nemen voor de werking van machines van hetzelfde type.

Wij kunnen niet aansprakelijk worden gesteld voor ongevallen of schade, veroorzaakt door niet-naleving van deze handleiding of de veiligheidsvoorschriften.

2. Beschrijving van het apparaat

1. schuurplaat
2. Voorste handgreep
3. vastzetschroef
4. Ledlamp
5. Instelling toerental
6. Vergrendelknop
7. Hoofdhandgreep
8. Netsnoer
9. Extra handgreep
10. Aansluiting voor stofafzuiging
11. zuigbuisverlenging
12. Aansluiting zuigbuisverlenging
13. AAN/UIT-schakelaar
14. Flexibele zuigslang
15. Slangadapter
16. Schuurpapier
17. inbussleutel
18. Koolborstels
19. splitpen
20. Aan/uit-schakelaar LED

3. Inhoud van de levering (afb. 1)

- 1 Droogbouwslijper
- 1 Zuigslang (11)
- 2 Slangadapter (12)
- 6 Schuurbladen (13) (verschillende korrelgroottes)
- 2 Koolborstels ter vervanging (18)
- 1 inbussleutel (17)
- 1 Splitpen (19)

4. Beoogd gebruik

Het beoogd gebruik van deze elektrische apparaten omvat het grootschalig droogslijpen van droogbouw-wanden met gebruik van geschikte schuurbladen, ter voorbereiding voor het schilderen of behangen.

Voor de bewerking van kleinere vlakken evenals hoeken en randen is dit elektrisch apparaat niet geschikt. Het is bovendien niet geschikt voor het afschuren van behang en mag niet voor natslijpen worden gebruikt. Het elektrisch apparaat mag niet als door- of ruwslijper, polijster of met staalborstels worden gebruikt. Asbesthoudende materialen mogen niet bewerkt worden met dit elektrisch apparaat.

Het apparaat is alleen bedoeld voor privé-gebruik en mag uitsluitend voor het beoogde doel worden gebruikt.

Elk ander of verdergaand gebruik is niet volgens de voorschriften. Voor hieruit ontstane schade of verwondingen, van welke soort dan ook, is de gebruiker en niet de fabrikant aansprakelijk.

Let erop dat onze apparaten volgens het beoogd gebruik niet voor bedrijfsmatige, ambachtelijke of industriële toepassingen zijn ontworpen. Wij aanvaarden geen aansprakelijkheid wanneer het apparaat in bedrijfsmatige, ambachtelijke of industriële ondernemingen of bij soortgelijke werkzaamheden wordt ingezet.

5. Algemene veiligheidsvoorschriften voor elektrische apparaten

Waarschuwing! Lees alle veiligheidsvoorschriften en -aanwijzingen door. Het niet naleven van de veiligheidsvoorschriften en -aanwijzingen kunnen elektrische schok, brand en/of ernstige verwondingen veroorzaken.

Bewaar alle veiligheidsvoorschriften en -aanwijzingen voor toekomstig gebruik.

Het in de veiligheidsinstructies gebruikte begrip "Elektrisch gereedschap" is van toepassing op netgevoed elektrisch gereedschap (met netsnoer) en op accugevoed elektrisch gereedschap (zonder netsnoer).

Veiligheid op de werkplek

- a) Houd uw werkomgeving schoon en goed verlicht. Rommel of slecht verlichte werkplaatsen kunnen leiden tot ongevallen.

- b) Werk met het elektrisch gereedschap niet in een explosiegevaarlijke omgeving, waarin zich brandbare vloeistoffen, gas of stof bevinden. Elektrisch gereedschap kan vonken veroorzaken, die het stof of de dampen kunnen ontsteken.
- c) Houd kinderen en andere personen tijdens het gebruik uit de buurt van het elektrische gereedschap. Bij afbuiging kunt u de controle over het elektrische apparaat verliezen.

Elektrische veiligheid

- a) De aansluitstekker van het elektrische gereedschap moet in het stopcontact passen. De stekker mag op geen enkele wijze worden gewijzigd. Gebruik geen adapterstekker samen met geaard elektrisch gereedschap. Ongewijzigde stekkers en passende stopcontacten verminderen het risico op elektrische schok.
- b) Let op dat uw lichaam geen contact maakt met geaarde onderdelen zoals bijv. buizen, radiatoren, elektrische haarden, koelkasten. Er bestaat een verhoogd risico op een elektrische schok als uw lichaam geaard is.
- c) Houd elektrisch gereedschap uit de buurt van regen of vocht. Het indringen van water in een elektrisch apparaat vergroot het risico op een elektrische schok.
- d) Gebruik het snoer niet om het elektrische gereedschap te dragen, aan op te hangen of om de stekker uit het stopcontact te trekken. Houd het snoer uit de buurt van hitte, scherpe randen of bewegend delen. Beschadigde of opgewikkelde snoeren verhogen het risico op een elektrische schok.
- e) Als u met een elektrisch gereedschap in de open lucht werkt, gebruik dan alleen een verlengsnoer dat ook geschikt is voor gebruik buitenshuis. De toepassing van een voor buitenshuis gebruik geschikt verlengsnoer vermindert het risico op een elektrische schok.
- f) Als het gebruik van het elektrische gereedschap in een vochtige omgeving niet kan worden vermeden, gebruik dan een aardlekschakelaar. Het gebruik van een aardlekschakelaar voorkomt het risico op een elektrische schok.

Veiligheid van personen

- a) Wees altijd voorzichtig, let op waar u mee bezig bent en ga verstandig te werk bij werkzaamheden met elektrisch gereedschap. Maak geen gebruik van elektrisch gereedschap als u moe bent of onder invloed bent van drugs, alcohol of medicamenten. Een moment van onachtzaamheid bij gebruik van het elektrische gereedschap kan leiden tot ernstig letsel.
- b) Draag persoonlijke beschermingsmiddelen en ook altijd een veiligheidsbril. Het dragen van persoonlijke beschermingsmiddelen zoals een stofmasker, antislip-veiligheidsschoenen, een veiligheidshelm of gehoorbescherming, al naar gelang het soort gereedschap en de toepassing ervan, verkleint het risico op verwondingen.
- c) Vermijd ingebruikname zonder toezicht. Controleer of het elektrisch gereedschap is uitgeschakeld voordat u het op de stroomvoorziening en/of de accu aansluit, het gereedschap oppakt of draagt. Als u tijdens het dragen van het elektrische gereedschap uw vinger op de schakelaar hebt of het reeds ingeschakelde elektrische apparaat op de stroomvoorziening aansluit, kan dit tot letsel en ongevallen leiden.
- d) Verwijder instelgereedschap of de moersleutel, voordat u het elektrische gereedschap inschakelt. Een gereedschap of sleutel dat/die zich in een draaiend onderdeel van het elektrische gereedschap bevindt, kan verwondingen veroorzaken.
- e) Voorkom een onnatuurlijke lichaamshouding. Zorg voor een stabiele positie en zorg ervoor dat u altijd stabiel staat. Daardoor kunt u het elektrische gereedschap in onverwachte situaties beter onder controle houden.
- f) Draag geschikte kleding. Draag geen wijde kleding of sieraden. Houd haren en kleding uit de buurt van bewegende delen. Loszittende kleding, sieraden of lange haren kunnen worden vastgegrepen door bewegende delen.
- g) Als stofafzuig- en -opvanginrichtingen kunnen worden gemonteerd, moeten deze worden aangesloten en juist worden toegepast. Het gebruik van een stofafzuiging kan gevaar door stof verminderen.
- h) Voorkom een vals gevoel van zekerheid en houd u altijd aan de veiligheidsvoorschriften voor elektrische apparaten, ook als u ervaren bent met het elektrisch apparaat. Achteloos handelen kan in een fractie van een seconde tot ernstige verwondingen leiden.

Gebruik en behandeling van het elektrisch gereedschap

- a) Zorg dat het elektrische gereedschap niet overbelast raakt. Gebruik voor de werkzaamheden het daarvoor bedoelde elektrische gereedschap. Met het juiste elektrische gereedschap werkt u beter en veiliger in het aangegeven vermogensbereik.
- b) Gebruik geen elektrisch gereedschap, waarvan de schakelaar defect is. Een elektrisch gereedschap, dat niet meer in- of uitgeschakeld kan worden, is gevaarlijk en moet gerepareerd worden.
- c) Trek de stekker uit het stopcontact en/of verwijder de uitneembare accu voordat u de apparaatinstellingen wijzigt, inzetstukken vervangt of het elektrische apparaat weglegt. Deze voorzorgsmaatregel voorkomt dat het elektrische gereedschap per ongeluk wordt gestart.
- d) Bewaar ongebruikt elektrisch gereedschap buiten het bereik van kinderen. Laat het elektrisch apparaat niet gebruiken door personen die er niet mee vertrouwd zijn of deze aanwijzingen niet hebben gelezen. Elektrische gereedschappen zijn gevaarlijk als deze door onervaren personen worden gebruikt.
- e) Voer zorgvuldig onderhoud uit aan elektrische apparaten en inzetstukken. Controleer of bewegende delen probleemloos functioneren en niet klemmen, of onderdelen gebroken of beschadigd zijn, waardoor de functie van het elektrische gereedschap wordt beïnvloed. Laat beschadigde onderdelen voor gebruik van het elektrische apparaat eerst repareren. Veel ongevallen ontstaan door slecht onderhouden elektrisch gereedschap.
- f) Houd snijgereedschap scherp en schoon. Zorgvuldig onderhouden snijgereedschap met scherpe snijranden komt minder snel vast te zitten en is makkelijker te gebruiken.
- g) Gebruik elektrische apparaten, accessoires en inzetstukken, etc. overeenkomstig deze aanwijzingen. Houd daarbij rekening met de omstandigheden waarin gewerkt wordt en de uit te voeren werkzaamheden. Het gebruik van elektrisch gereedschap voor andere toepassingen dan het voorgeschreven gebruik kan leiden tot gevaarlijke situaties.
- h) Houd grepen en greepoppervlakken droog, schoon en vrij van olie en vet. Als grepen en greepoppervlakken glad zijn, kan het elektrisch gereedschap in onvoorzien situaties niet veilig bediend en onder controle gehouden worden.

Service

- a) Laat uw elektrisch gereedschap uitsluitend door gekwalificeerd deskundig personeel repareren met uitsluitend originele reserveonderdelen. Hiermee wordt de veiligheid van het elektrische gereedschap gewaarborgd.

Veiligheidsvoorschriften voor alle toepassingen - Gemeenschappelijke veiligheidsvoorschriften voor het schuren, schuren met schuurpapier, het werken met draadborstelen, polijsten en haaksslijpen

- a) Dit elektrisch gereedschap is bestemd voor het schuren met schuurpapier. Neem alle veiligheidsmededelingen, instructies, voorstellingen en gegevens in acht die u bij het apparaat ontvangt. Niet inhouden van de waarschuwingen en instructies kan leiden tot elektrische schokken, brand en/of ernstig letsel!
- b) Dit elektrisch gereedschap is niet geschikt voor het schuren, het werken met draadborstelen, polijsten en haaksslijpen Toepassingen waarvoor het elektrische gereedschap niet bedoeld is, kunnen gevaren en verwondingen veroorzaken.
- c) Gebruik geen accessoires die niet specifiek zijn ontworpen en aanbevolen zijn door de fabrikant voor dit elektrisch gereedschap. Alleen omdat u het het accessoire op uw elektrisch gereedschap past, wil niet zeggen dat het ook veilig gebruikt kan worden.
- d) Het toegestane toerental van het inzetstuk moet minimaal zo hoog zijn als het op het elektrische gereedschap aangegeven maximale toerental. Accessoires die sneller draaien dan toegestaan, kunnen afbreken en weggeslingerd worden.
- e) De buitendiameter en de dikte van het inzetstuk moeten overeenkomen met de afmetingen van uw elektrisch gereedschap. Verkeerd gedimensioneerde inzetstukken kunnen niet voldoende worden afgeschermd of gecontroleerd.
- f) Schuur-schijven, flenzen, steunschijven of enige andere accessoire moet goed op de schuuras van het elektrisch gereedschap passen. Inzetstukken die niet precies op de slijpspindel van het elektrische gereedschap passen, draaien ongelijkmatig, trillen zeer sterk en kunnen leiden tot controleverlies.

- g) Gebruik geen beschadigde inzetstukken. Controleer voor elk gebruik insteekgereedschappen zoals schuur-schijven op afsplitsingen en scheuren, schuurpad op scheurtjes, slijtage of overmatige slijtage, staalborstels op losse of gebarsten draden. Als het elektrische gereedschap of het insteekgereedschap valt, controleer dan of het beschadigd is, of gebruik een onbeschadigd insteekgereedschap. Als u het insteekgereedschap hebt gecontroleerd en geplaatst hebt, houd uzelf en mensen die zich in de buurt bevinden buiten het vlak van de draaiende inbrengen gereedschap in en laat het apparaat voor een minuut op maximale snelheid lopen. Beschadigde inzetstukken breken meestal in de testtijd.
- h) Draag uw persoonlijke beschermingsuitrusting. Gebruik afhankelijk van de toepassing volledige gezichtsbescherming, oogbescherming of een veiligheidsbril. Draag in voorkomend gevallen, een stofmasker, gehoorbescherming, werkhandschoenen of speciale schort, die kleine slijp- en materiaaldeeltjes van u weg houdt. De ogen moeten worden beschermd tegen splinters die bij verschillende toepassingen ontstaan. Stof- of adembeschermingsmasker moet deeltjes gegenereerd door de toepassing van stof filteren. Als u langere tijd aan harde geluiden wordt blootgesteld, kan dit tot gehoorverlies leiden.
- i) Let op dat overige personen zich op een veilige afstand bevinden ten opzichte van uw werkomgeving. Een ieder die de werkomgeving betreedt, moet een persoonlijke beschermingsuitrusting dragen. Fragmenten van het werkstuk of gebroken inzetstukken kunnen wegvliegen en verwondingen veroorzaken, ook buiten het directe werkbereik.
- j) Pak het apparaat alleen gereedschap aan de geïsoleerde greepvlakken, als u werkzaamheden uitvoert, waarbij het inzetstuk verborgen stroomsnoeren kan raken. Als de machine in contact komt met een onder spanning staande kabel, kunnen de metalen onderdelen van het apparaat onder spanning komen te staan en elektrische schokken veroorzaken.
- k) Houd het netsnoer uit de buurt van roterend gereedschap. Als u de controle over het apparaat verliest, kan het netsnoer doorgesneden worden of blijven haken en kan u hand of arm in het draaiende insteekgereedschap terecht komen.

- l) Leg het elektrische gereedschap nooit weg voordat het insteekgereedschap volledig tot stilstand is gekomen. Het roterende insteekgereedschap kan in contact komen met het steunvlak, zodat u de controle over het gereedschap verliest.
- m) Laat het elektrisch gereedschap niet draaien terwijl u loopt. Bij accidenteel contact met het roterende gereedschap kan uw kleding bekneld raken en kan het gereedschap in uw lichaam dringen.
- n) Reinig regelmatig de ventilatiesleuven van uw elektrisch gereedschap. De motorventilator zuigt stof in de behuizing en een ophoping van metaalstof kan elektrische gevaren veroorzaken.
- o) Gebruik het elektrisch gereedschap niet nabij brandbare materialen. Vonken kunnen deze materialen ontsteken.
- p) Gebruik geen inzetstukken waarvoor vloeibaar koelmiddel is vereist. Het gebruik van water of andere vloeibare koelmiddelen kan leiden tot een elektrische schok.

Aanvullende veiligheidsaanwijzingen voor alle toepassingen – terugslag en respectievelijke veiligheidsaanwijzingen

Terugslag is een plotselinge reactie op vasthaken of blokkeren van draaiende insteekgereedschappen als de schuurschijf, schuurplaat, staalborstel, etc. Vasthaken of blokkeren leidt tot een abrupte stop van het roterende insteekgereedschap. Hierdoor wordt een ongecontroleerd elektrisch gereedschap tegen de draairichting van het inzetstuk op het blokkeerpunt versnelt.

Als bv. een schuurschijf in het werkstuk blijft haken of blokkeert, kan de rand van de schuurschijf, die in het werkstuk duikt, vastraken en daardoor kan de schuurschijf uitbreken of een terugslag veroorzaken. De schuurschijf beweegt zich vervolgens naar de gebruiker of van hem af, afhankelijk van de richting van de schijf op de geblokkeerde plek. Hierbij kunnen de schuurschijven ook breken.

Een terugslag is het gevolg van een onjuist of verkeerd gebruik van het elektrisch gereedschap.

Dit kan door geschikte voorzorgsmaatregelen, zoals hierna zijn beschreven, worden voorkomen.

- a) Houd het elektrisch gereedschap goed vast en breng uw lichaam en armen in een positie waarin u de terugslagkrachten kunt opvangen. Gebruik altijd de extra handgreep, indien aanwezig, om de maximale controle over terugslag of reactie tijdens het opstarten te krijgen.

Het bedieningspersoneel kan door juiste voorzorgsmaatregelen de terugslag- en reactiekrachten onder controle houden.

- b) Breng uw hand nooit in de buurt van draaiende insteekgereedschappen. Het insteekgereedschap kan tijdens een terugslag over uw hand bewegen.
- c) Voorkom dat u met uw lichaam in het gebied waarin het elektrisch gereedschap zich tijdens terugslag beweegt. De terugslag stuurt het elektrische gereedschap tegen de beweegrichting van de schuurschijf op de geblokkeerde plek.
- d) Werk extra voorzichtig in de buurt van hoeken, scherpe randen etc. Verhinder dat insteekgereedschappen van het werkstuk terugkaatsen en zich erin vastklemmen. Het roterende insteekgereedschap neigt ertoe zich in hoeken, scherpe randen of als het terugkaatst vast te klemmen. Dit veroorzaakt een verlies van controle of terugslag.

Aanvullende veiligheidsaanwijzingen tot het schuren met schuurpapier – Bijzondere veiligheidsaanwijzingen mbt. schuren met schuurpapier

- a) Gebruik geen extra grote vellen schuurpapier, maar volg de instructies van de fabrikant over het formaat van het schuurpapier. Schuurpapier dat groter is dan de steunschijf kan verwondingen veroorzaken en leiden tot het blokkeren, het scheuren van de schijf of terugslag.

Aanvullende veiligheidsvoorschriften

- a) Sluit om te werken een stofzuiger aan op de adapter
- b) Let op! Laat geen spanen in de buurt van open vuur komen, stof kan explosief zijn.
- c) Draag altijd een veiligheidsbril en een stofmasker bij het uitvoeren van schuurwerkzaamheden, vooral bij werkzaamheden boven het hoofd en bij het bewerken van kritische materialen! Bij het schuren van bepaalde materialen (bv loodverf, enkele hout en metaal soorten) ontstaan schadelijke of giftige stoffen. Het contact of het inademen van stof kan een gevaar voor de gebruiker of de mensen in de buurt opleveren.

Opmerkingen over trillingen en geluidontwikkelingen
Beperk de geluidsproductie en trillingen tot een minimum!

1. Gebruik uitsluitend goed functionerende elektrische gereedschappen.
2. Onderhoud en reinig het elektrisch gereedschap regelmatig.

3. Pas uw werkwijze aan het elektrisch gereedschap aan.
4. Zorg dat het elektrische gereedschap niet overbelast raakt.
5. Laat het elektrisch gereedschap eventueel controleren.
6. Schakel het elektrisch gereedschap uit als deze niet in bedrijf is.

Restrisico's

Ook als u dit elektrisch apparaat conform de voorschriften gebruikt, blijven er altijd restrisico's bestaan. De volgende gevaren kunnen in samenhang met de constructie en de uitvoering van dit elektrisch apparaat optreden:

- a) Lichamelijk letsel door trillingen van hand en arm als het apparaat gedurende langere tijd wordt gebruikt of niet conform de voorschriften wordt bediend en onderhouden.
- b) Letsel en materiële schade veroorzaakt door weggeslingerde inzetstukken die onverwachts uit het elektrische gereedschap worden geslingerd als gevolg van plotselinge schade, slijtage of onjuiste bevestiging.
- c) Brandwonden en snijwonden kunnen het gevolg zijn als inzetstukken direct na gebruik of met de blote huid worden aangeraakt.

Waarschuwing! Dit elektrisch apparaat genereert een elektromagnetisch veld als het is ingeschakeld. Dit veld kan onder bepaalde omstandigheden interfereren met actieve of passieve medische implantaten. Om het risico op ernstig of dodelijk letsel te beperken, raden we personen met medische implantaten aan om hun arts en de fabrikant van het medische implantaat te raadplegen voordat de machine wordt gebruikt.

6. Technische gegevens

Nominale spanning:	220-240 V~
Nominale frequentie:	50 Hz
Stroomverbruik:	710 W
Nominaal toerental (trillingsfrequentie) n:	800 - 1800 1/min
Spilmaat:	M14
Schuurpapier Ø:	215 mm
Beschermingsklasse:	II

Gewicht:	4,9 kg
Geluidswaarden:	
Geluidsdrumniveau L_{PA} :	94,2 dB
Geluidsvermogensniveau L_{WA} :	105,2 dB
Onzekerheid K	3 dB

Hand-armvibratie:	
Bij het schuren met schuurpapier a_h	5,848 m/s ²
Onzekerheid K:	1,5 m/s ²

De aangegeven hand-armtrillingswaarde is gebaseerd op het schuren met schuurpapier. Andere toepassingen kunnen tot andere waarden leiden.

De geluids- en trillingswaarden zijn bepaald volgens EN 60745-1 en EN 60745-2-3.

De opgegeven trillingswaarde is gemeten volgens een standaardtestmethode en kan worden gebruikt om elektrische apparaten met elkaar te vergelijken.

De opgegeven trillingswaarde kan ook worden gebruikt voor een inleidende indicatie van de blootstelling.

Waarschuwing! Afhankelijk van de manier waarop u het elektrisch gereedschap gebruikt, kunnen de daadwerkelijke trillingswaarden van de aangegeven waarden afwijken.

Neem maatregelen om uzelf tegen belasting door trillingen te beschermen.

Houd daarbij rekening met het complete werkproces, dus ook tijden, waarin het elektrisch gereedschap onbelast draait of uitgeschakeld is.

Passende maatregelen omvatten onder andere het regelmatig onderhouden en verzorgen van het elektrische gereedschap en de gereedschapsopzetstukken, het warm houden van de handen, regelmatige pauzes evenals een goede planning van de werkprocessen.

Draag gehoorbescherming.

Het effect van lawaai kan gehoorverlies zijn.

7. Voor de ingebruikname

Open de verpakking en haal het apparaat er voorzichtig uit. Verwijder het verpakkingsmateriaal evenals de verpakings- en transportbeveiligingen (indien voorhanden).

Controleer of de inhoud van de levering volledig is.

Controleer het apparaat en de hulpstukken op transport-schade.

Bewaar de verpakking indien mogelijk tot na het verstrijken van de garantietijd.

LET OP

Het apparaat en de verpakkingsmaterialen zijn geen kinderspeelgoed! Kinderen mogen niet met plastic zakken, folies en kleine onderdelen spelen! Er bestaat gevaar voor inslikken en verstikkingsgevaar!

Controleer vóór het aansluiten of de specificaties op het typeplaatje overeenkomen met de gegevens van het stroomnet.

- Meld eventuele schade direct bij het transportbedrijf dat het elektrisch apparaat heeft bezorgd.
- Lange snoeren (verlengsnoeren) moeten worden vermeden.
- Gebruik het elektrisch apparaat niet in een vochtige of natte ruimte.
- Het elektrisch apparaat mag alleen in daartoe geschikte (goed geventileerde) ruimtes worden gebruikt.

8. Montage en bediening

⚠Let op! Het product voor de ingebruikstelling in ieder geval volledig monteren!

Installatie (afb. 2 -3)

- Klap het voorste en achterste deel samen en draai de vastzetschroef (3) aan.

Zuigbuisverlenging monteren (afb. 4)

Steek de zuigbuisverlenging (11) in de aansluiting op de zuigbuisverlenging (12) en vergrendel deze zoals in afb. 4 wordt getoond.

Aanwijzing:Stel de wand- en plafondschuurmachine met de zuigbuisverlenging (11) zo in dat u er prettig mee kunt werken. De machine kan ook zonder zuigbuisverlenging worden gebruikt.

Schuurpapier

Selectie

1. De korrelgrootte van het schuurpapier wordt op de achterzijde aangegeven. Des te kleiner het aangegeven nummer, des te groter is de korrelgrootte.
2. Gebruik grootkorrelig schuurpapier voor grof schuurwerk en fijnkorrelig schuurpapier voor de afwerking. Schuurpapier met aluminium-oxide of andere synthetische slijpmiddelen wordt aanbevolen.
3. Begin met een grove korrelgrootte en eindig met de fijnste korrelgrootte, indien u schuurpapier met verschillende korrelgroottes hebt, om een goed resp. glad schuurresultaat te verkrijgen.

Aanbrengen en vervangen

1. Neem het schuurpapier (16) en maak het met de klittenbandbevestiging vast op de slijpplaat (1).
2. Lijn het schuurpapier (16) uit met de slijpplaat (1) en druk het gelijkmatig aan.
3. Trek het schuurpapier (16) van de slijpplaat (1) om het te vervangen door een nieuw of ander exemplaar (afb. 7).

stofafzuiging

Waarschuwing! Bij werkzaamheden kunnen schadelijke/giftige stoffen ontstaan (bijv. loodhoudende lakken). Deze vormen een gevaar voor zowel de gebruiker als ook de in de nabijheid aanwezige personen!

Gebruik dit elektrisch apparaat daarom alleen met een stofafzuiginrichting en bescherm uzelf en andere personen in de werkomgeving bovendien met geschikte persoonlijke beschermingsmiddelen!

Bij de werkzaamheden met dit elektrisch apparaat ontstaat er veel stof. De stofafzuiging is zeer handig om uw werkomgeving schoon te houden. Op de afzuigslang (14), die wordt aangesloten op de aansluiting voor stofafzuiging, kan een afzuigstelsel of een stofzuiger worden aangesloten.

Steek de slangadapter (15) in de aansluiting op de stofafzuiging (10 of 12) en vergrendel deze zoals in afb. 5 en 6 wordt getoond.

Aanwijzing:Sluit het gereedschap aan op een afzuiging of stofzuiger. Dit zorgt voor een uitstekende afzuiging van stof en vuil.

⚠ Let op! Gebruik beslist een stofvanger.

Aanwijzing:Zorg ervoor dat de stofzuiger geschikt is voor gebruik met elektrisch gereedschap.

borstelrand

De slijpkop van dit elektrisch gereedschap is omgeven door een borstelrand. Dit heeft twee voordelen:

- a) De rand van de borstel steekt over de slijplaat (1) en ligt eerst op het te bewerken oppervlak. Op deze manier wordt de slijplaat evenwijdig aan het werkoppervlak gebracht voordat de machine in contact komt met het te bewerken oppervlak. Hierdoor wordt een sikkelvormige verdieping door de rand van de slijpschijf vermeden.
- b) Bovendien voorkomt de rand van de borstel overmatige stofontwikkeling. De borstels brengen het bij het slijpen ontstane stof niet naar buiten, maar wordt via het afzuigsysteem afgevoerd. Voordat u met dit elektrische gereedschap gaat werken, moet u ervoor zorgen dat de rand van de borstel intact is. Laat het vervangen als u schade of slijtage constateert.

Aansluiting op de stroomvoorziening

1. Controleer of het elektrisch apparaat is uitgeschakeld. Schakel altijd eerst de aan/uit schakelaar (13) uit voordat u deze aansluit op de stroomvoorziening.
2. Steek de netstekker in een voorschriftmatig geïnstalleerd stopcontact, dat voldoet aan de overeenkomstige vereisten conform de technische gegevens.
3. Uw elektrisch apparaat is nu klaar voor gebruik.

In-/uitschakelen

Inschakelen:

Druk de aan/uit-schakelaar (13)

Continubedrijf:(afb. 9)

Zet de aan/uit-schakelaar (13) vast met de vergrendelknop (6).



Uitschakelen:

Druk de aan/uit-schakelaar (13) even in.

Instellen van de toerental (afb. 8)

Stel voorafgaand aan de werkzaamheden een toerental in dat is afgestemd op de toepassing. Gebruik een laag toerental voor grof schuurwerk en verhoog het toerental voor fijn werk.

Wijzig het toerental door op de knop te drukken (5).

- Druk de  knop om de toerental te verhogen (afb. 8)
- Druk de  knop om de toerental te verlagen (afb. 8)

Aanwijzing:De machine blijft na het uitschakelen draaien. Wacht totdat het inzetstuk tot stilstand is gekomen, voordat u het elektrisch apparaat neerlegt.

slijpen

1. Bevestig een geschikt schuurblad (16) en kies een geschikte snelheid.
2. Houd het elektrisch gereedschap stevig vast aan de grepen (2,7) en schakel het in zoals beschreven.
3. Wacht totdat het inzetstuk zijn volledige werksnelheid heeft bereikt.
4. Leid de slijplaat (1) zo parallel mogelijk met de muur en plaats deze met de rand van de borstel (eerst op het te bewerken oppervlak).
5. Oefen lichte druk uit op de slijpkop (1) om het inzetstuk op het te bewerken oppervlak te brengen.
6. Beweeg het elektrisch apparaat met gelijkmatige bewegingen over het oppervlak.

Aanwijzing:Houd het elektrische gereedschap niet te lang op één plaats om ongelijkmatige slijpresultaten te voorkomen.

7. Til de slijplaat (1) van het te bewerken oppervlak voordat u het elektrische gereedschap uitschakelt.
8. Wacht totdat het inzetstuk tot stilstand is gekomen, voordat u het elektrisch apparaat neerlegt.

Schuren van plafond (afb. 11)

Voor werkzaamheden aan het plafond moet de schuurkop met een (meegeleverde) splitpen (19) worden vastgezet, zoals weergegeven in afbeelding 11.

Ledlamp (afb. 10)

Gebruik indien nodig de ledlamp (4) voor een goed verlichte werkplek.

Druk op de schakelaar (20) om de ledlamp (4) in of uit te schakelen.

Na het gebruik

1. Schakel het elektrisch gereedschap uit zoals beschreven, koppel het los van de stroomvoorziening en laat het afkoelen.
2. Voer de reinigings- en onderhoudswerkzaamheden aan het elektrisch apparaat uit volgens de beschrijving en sla het apparaat daarna zorgvuldig op.

9. Reiniging, onderhoud en reparatie

Waarschuwing! Trek altijd de netstekker uit het stopcontact voordat aan het elektrisch gereedschap zelf wordt gewerkt (zoals bijv. bij transport, montage, ombouw, reinigings- en onderhoudswerkzaamheden)!

Reiniging

- Zorg dat de veiligheidsinrichtingen, de ventilaties-leuven en de motorbehuizing zo stof- en vuilvrij mogelijk zijn.
- Veeg het elektrisch gereedschap met een schone doek schoon of blaas het met perslucht bij een lage druk (max. 3 bar) uit.
- Reinig elektrisch gereedschap direct na elk gebruik.
- Gebruik geen reinigings- of oplosmiddelen. Hierdoor kunnen de kunststofonderdelen van het apparaat worden aangetast. Let op dat er geen water in het apparaat terecht komt.

Onderhoud

Controleer het elektrisch gereedschap en de accessoires (bijv. inzetstukken) voor en na elk gebruik op slijtage en schade. Vervang ze indien nodig door nieuwe zoals beschreven in deze gebruiksaanwijzing. Let op technische eisen.

Slijpplaat, borstelrand

Bij beschadiging of sterke slijtage van de slijpplaat (1) en de borstelrand door een gekwalificeerd vakman laten vervangen door nieuwe van hetzelfde type.

Vervangen van netkabel

Laat een beschadigd netsnoer van het elektrisch gereedschap door de fabrikant of diens servicedienst of door een soortgelijk gekwalificeerde persoon vervangen om gevaar te vermijden.

Waarschuwing! In dit elektrisch gereedschap bevinden zich geen onderdelen die door de gebruiker kunnen worden onderhouden. Open het elektrisch gereedschap nooit! Breng het naar een gekwalificeerde specialist voor verdere onderhoudswerkzaamheden!

Service-informatie

Let op dat bij dit product de volgende delen onderhevig zijn aan gebruiksmatige of natuurlijke slijtage, resp. de volgende delen als verbruiksmateriaal wordt gebruikt.

Slijtageonderdelen*: Koolborstels, slijpplaat, borstelkop, schuurpapier

* niet persé in de leveringsomvang opgenomen!

Neem in het geval van reserveonderdelen en accessoires contact op met ons servicecentrum. Scan hiervoor de QR code op de voorpagina.

10. Elektrische aansluiting

De geïnstalleerde elektromotor is bedrijfsklaar aangesloten. De aansluiting voldoet aan de relevante VDE- en DIN-voorschriften.

De netaansluiting van de klant en het gebruikte verlengsnoer moeten eveneens aan deze voorschriften voldoen.

Defecte elektrische aansluitkabel

Bij elektrische aansluitkabels treedt vaak schade aan de isolatie op.

Mogelijke oorzaken zijn:

- Versleten plekken, als aansluitkabels door venster- of deuropeningen worden geleid.
- Knikken door een onvakkundige bevestiging of geleiding van de aansluitkabel.
- Snijplekken omdat over de aansluitkabel is gereden.
- Beschadigde isolatie omdat de stekker uit het stopcontact is getrokken.
- Scheuren door veroudering van de isolatie.

Dergelijke defecte elektrische aansluitkabels mogen niet worden gebruikt en zijn levensgevaarlijk als de isolatie is beschadigd.

Controleer de elektrische aansluitkabels regelmatig op schade. Let erop dat bij het controleren de aansluitkabel niet op het elektriciteitsnet is aangesloten.

Elektrische aansluitkabels moeten aan de relevante VDE- en DIN-voorschriften voldoen. Gebruik uitsluitend aansluitkabels met de aanduiding H05VV-F.

Op de aansluitkabel moet de typeaanduiding vermeld staan.

Wisselstroommotor

- De netspanning moet 220 - 240 V~ zijn.
- Verlengsnoeren moeten tot een lengte van 25 m een doorsnede hebben van 1,5 vierkante millimeter.

Type van aansluiting Y

Als het netsnoer moet worden vervangen, dan moet dit door de fabrikant of zijn vertegenwoordiger worden gedaan om veiligheidsrisico's te voorkomen.

Aansluitingen en reparaties van de elektrische uitrusting mogen uitsluitend door een elektromonteur worden uitgevoerd.

Vermeld in geval van vragen de volgende gegevens:

- Stroomtype van de motor
- Gegevens van het typeplaatje van de machine
- Gegevens van het typeplaatje van de motor

11. Opslag en transport

1. Bewaar het elektrisch apparaat buiten bereik van kinderen op een droge, goed geventileerde plaats wanneer het niet wordt gebruikt, zoals in een hoge kast of een afsluitbare plek.
2. Bewaar het elektrisch apparaat, de gebruikshandleiding en eventuele accessoires indien mogelijk in de originele verpakking.
U hebt de informatie en onderdelen dan altijd bij de hand.
3. Draag het elektrisch apparaat altijd aan de handgrepen.
4. Verpak het elektrisch apparaat om transportschade te voorkomen of gebruik de originele verpakking.
5. Bescherm het elektrisch apparaat tegen trillingen en schokken, in het bijzonder tijdens transport in voertuigen.

12. Afvalverwerking en hergebruik

Aanwijzingen op de verpakking



De verpakkingsmaterialen zijn recyclebaar. Verpakkingen milieuvriendelijk afvoeren.

Aanwijzingen betreffende de wetgeving Afgedankte elektrische en elektronische apparatuur (AEEA)



Afgedankte elektrische en elektronische apparatuur behoort niet bij het huishoudelijke afval, maar moeten worden ingezameld resp. gescheiden worden afgevoerd!







- Oude batterijen of accu's die niet vast in het afgedankte apparaat zijn geïntegreerd, moeten vóór het afvoeren op niet-destructieve wijze worden verwijderd! Het afvoeren hiervan is geregeld in de wetgeving inzake batterijen.
- Eigenaars resp. gebruikers van elektrische en elektronische apparaten zijn wettelijk verplicht om na gebruik de batterijen en accu's in te leveren.
- De eindgebruiker is verantwoordelijk voor het wissen van persoonsgerelateerde gegevens op het af te voeren afgedankte apparaat!
- Het symbool van de doorgekruiste vuilnisbak betekent dat afgedankte elektrische en elektronische apparatuur niet bij het huishoudelijk afval mag worden gegooid.
- Afgedankte elektrische en elektronische apparatuur kunnen bij de volgende punten kosteloos worden ingeleverd:
 - Openbare afvalverwijderings- of inzamelpunten (bijv. gemeentewerven)
 - Verkooppunten van elektrische apparaten (stationair en online), voor zover dealers verplicht zijn ze terug te nemen of dit vrijwillig aanbieden.
 - Tot drie afgedankte elektronische apparaten per apparaattype, met een randlengte van niet meer dan 25 centimeter, kunnen gratis naar de fabrikant worden teruggebracht zonder eerst een nieuw apparaat van de fabrikant te hoeven kopen, of naar een ander erkend inzamelpunt in je omgeving worden gebracht.
 - Voor verdere aanvullende terugnamevoorwaarden van de fabrikanten en distributeurs verzoeken wij u contact op te nemen met de betreffende klantenservice.
- Bij levering van een nieuw elektrisch apparaat door de fabrikant aan een particulier huishouden, kan de fabrikant op verzoek van de eindgebruiker zorgen voor het kosteloos afhalen van het afgedankte elektrische apparaat. Neem hiertoe contact op met de klantenservice van de fabrikant.
- Deze uitspraken zijn alleen geldig voor apparaten die in de landen van de Europese Unie worden geïnstalleerd en verkocht en die onder de Europese Richtlijn 2012/19/EU vallen. In landen buiten de Europese Unie kunnen andere voorschriften gelden voor het afvoeren van afgedankte elektrische en elektronische apparatuur.

13. Herstellen van de fout

Vermeende storingen of beschadigingen zijn vaak te herleiden tot oorzaken die door de gebruiker zelf kunnen worden verholpen. Controleer daarom het elektrisch gereedschap met behulp van onderstaande tabel voordat u contact opneemt met een specialist. Meestal kunnen storingen zo snel verholpen worden.

Storing	Mogelijke oorzaak	Oplossing
Elektrisch gereedschap start niet	Stroomvoorziening onderbroken	Controleer de stroomvoorziening door een ander elektrisch gereedschap aan te sluiten
	Netsnoer of stekker defect	Laat een elektricien controleren
	Overig elektrisch defect van het elektrische gereedschap	Laat een elektricien controleren
Elektrisch gereedschap bereikt niet het volledige vermogen	Verlengsnoer te lang of te kleine doorsnede	Gebruik verlengsnoeren met een goedgekeurde lengte en/of doorsnede
	Spanning van stroomvoorziening (bev. generator) te laag	Sluit het elektrische gereedschap aan op een geschikte stroomvoorziening
Slecht werkresultaat	Inzetstuk versleten	Laat het inzetstuk vervangen
	Schuurplaat versleten	Laat de schuurplaat vervangen
Sterke stofontwikkeling	Borstelrand versleten	Borstelrand vervangen
	Stofafzuiging niet aangesloten/ingeschakeld	Stofafzuiging aansluiten / inschakelen

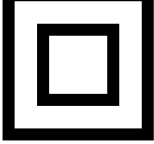
Declaración de los símbolos en el aparato

	<p>¡Advertencia! ¡En caso de incumplimiento existe peligro de muerte, peligro de lesión o de daños en la herramienta!</p>
	<p>¡Antes de la puesta en marcha, leer y seguir el manual de instrucciones así como las indicaciones de seguridad!</p>
	<p>¡Use gafas protectoras!</p>
	<p>¡Llevar protección auditiva!</p>
	<p>En caso de formación de polvo, llevar protección respiratoria.</p>
	<p>Clase de protección II</p>
	<p>El producto cumple con las normativas europeas vigentes.</p>

Índice de contenidos:	Página:
1. Introducción	73
2. Descripción del aparato.....	73
3. Volumen de suministro (fig. 1).....	73
4. Uso previsto.....	74
5. Indicaciones generales de seguridad para herramientas eléctricas.....	74
6. Datos técnicos	78
7. Antes de la puesta en marcha.....	79
8. Estructura y manejo.....	79
9. Limpieza, mantenimiento y reparación	81
10. Conexión eléctrica.....	81
11. Conservación y transporte	82
12. Eliminación y reciclaje	82
13. Eliminación de fallos.....	83
14. Declaración de conformidad	247

1. Introducción

Fabricante:

Scheppach GmbH

Günzburger Straße 69
D-89335 Ichenhausen

Estimado cliente:

Le deseamos éxito y disfrute al trabajar con su nuevo aparato.

Nota:

El fabricante de este aparato, de acuerdo con la legislación alemana de responsabilidad sobre productos, no se hace responsable de los daños originados en este aparato o causados por éste en los siguientes casos:

- manejo incorrecto,
- Inobservancia de las instrucciones de servicio
- reparaciones efectuadas por personal técnico no autorizado ajeno a nuestra empresa,
- montaje y sustitución de piezas de repuesto no originales,
- empleo no conforme al previsto
- fallos de la instalación eléctrica en caso de incumplimiento de las normas eléctricas y disposiciones VDE 0100, DIN 57113 / VDE 0113

Observe lo siguiente:

Lea antes del montaje y de la puesta en marcha el texto completo del presente manual de instrucciones.

El presente manual de instrucciones tiene como fin facilitarle los conocimientos necesarios sobre su aparato y que pueda aprovechar sus posibilidades de uso conforme a las previstas.

El manual de instrucciones incluye importantes indicaciones sobre cómo debe trabajar con el aparato de forma segura, competente y rentable y cómo puede evitar peligros, ahorrar costes por reparaciones, reducir los tiempos de inactividad y aumentar la fiabilidad y la vida útil del aparato.

Además de las normas de seguridad incluidas en este manual de instrucciones, deberá observar estrictamente las prescripciones vigentes en su país para el funcionamiento del aparato.

Conserve el manual de instrucciones en una funda de plástico, protegido del polvo y de la humedad, con el aparato. Este deberá leerse y observarse con atención por cada persona empleada antes de comenzar a trabajar por primera vez.

En el aparato solo deben trabajar personas instruidas en su manejo y familiarizadas con los peligros que este conlleva. Debe respetarse la edad laboral mínima.

Además de las indicaciones de seguridad incluidas en el presente manual de instrucciones y las prescripciones especiales vigentes en su país, deberán observarse las normas técnicas generalmente reconocidas para el funcionamiento de máquinas de estructura similar.

Declinamos cualquier responsabilidad de posibles accidentes o daños que puedan producirse por no obedecer las presentes instrucciones e indicaciones de seguridad.

2. Descripción del aparato

1. Plato lijador
2. Asa de sujeción delantera
3. Tornillo fijador
4. Lámpara LED
5. Ajuste de velocidad
6. Botón de inmovilización
7. Empuñadura principal
8. Cable de red eléctrica
9. Asidero adicional
10. Conexión para aspiración de polvo
11. Extensión de tubo aspirador
12. Conexión de la extensión de tubo aspirador
13. Interruptor de encendido
14. Manguera de aspiración flexible
15. Adaptador de manguera
16. Papel de lija
17. Llave Allen
18. Escobillas de carbón
19. Pasador de aletas
20. Interruptor LED de conexión/desconexión

3. Volumen de suministro (fig. 1)

- 1 Amoladora de paredes de yeso
- 1 Manguera de succión (11)
- 2 Adaptador de manguera (12)
- 6 Hojas lijadoras (13) (diversas granulaciones)
- 2 Escobillas de carbón de repuesto (18)
- 1 llave Allen (17)
- 1 Pasador de aletas (19)

4. Uso previsto

El uso previsto de esta herramienta eléctrica incluye el lijado en seco de gran superficie de paneles de yeso como preparación para pintar o empapelar utilizando hojas lijadoras adecuadas.

Esta herramienta eléctrica no es adecuada para el procesamiento de zonas pequeñas o esquinas y bordes. Tampoco resulta adecuada para lijar papel pintado, y no debe utilizarse para lijar en húmedo.

La herramienta eléctrica no debe utilizarse como mue- la tronzadora o desbastadora, pulidora o con cepillos metálicos. Con esta herramienta eléctrica no deben procesarse materiales que contengan amianto.

Esta herramienta eléctrica está diseñada exclusiva- mente para uso doméstico privado, pudiendo utilizarse únicamente para la finalidad con la que fue diseñada. Se considerará inapropiado cualquier uso que vaya más allá. Los daños o lesiones de cualquier tipo pro- ducidos a consecuencia de lo anterior serán respon- sabilidad del usuario, no del fabricante.

Recuerde que nuestros aparatos no están diseñados para usos comerciales, artesanales ni industriales. No concedemos ningún tipo de garantía si se utiliza el apa- rato en empresas comerciales, artesanales o indus- triales, ni en actividades de características similares.

5. Indicaciones generales de seguri- dad para herramientas eléctricas

¡Advertencia! ¡Lea todas las indicaciones de seguri- dad y todas las instrucciones! ¡Si no se respetan las indicaciones de seguridad y las instrucciones, puede producirse una descarga eléctrica, un incendio y/o le- siones graves!

Conserve todas las indicaciones de seguridad e in- strucciones para futuros usos.

El término empleado en las indicaciones de seguri- dad "herramienta eléctrica" se refiere tanto a las he- rramientas eléctricas conectadas a la red eléctrica (con cable de red eléctrica) como a las herramientas eléctricas que funcionan por batería (sin cable de red eléctrica).

Seguridad en el lugar de trabajo

a) Tenga su zona de trabajo ordenada y bien ilumi- nada. Las zonas de trabajo desordenadas o mal iluminadas pueden causar accidentes.

- b) Con la herramienta eléctrica, no trabaje en entor- nos en peligro de explosión en los que haya líqui- dos, gases o polvos inflamables. Las herramientas eléctricas producen chispas que pueden inflamar el polvo o los vapores.
- c) Cuando use esta herramienta eléctrica, no permi- ta que se acerquen niños ni otras personas. Al dis- traerse puede perder el control de la herramienta eléctrica.

Seguridad eléctrica

- a) La clavija de conexión de la herramienta eléctri- ca debe ser compatible con la toma de enchufe. Bajo ningún concepto se debe modificar la clavija. No utilice adaptadores de conexión en las herra- mientas eléctricas con toma de tierra. Las clavijas compatibles y sin modificar reducen el riesgo de una descarga eléctrica.
- b) Evite el contacto corporal con las superficies co- nectadas a tierra tales como tuberías, calenta- dores, estufas y refrigeradores. Existe un mayor riesgo de descarga eléctrica si su cuerpo está en contacto con la tierra.
- c) Mantenga las herramientas eléctricas alejadas de la lluvia o la humedad. La entrada de agua en la herramienta eléctrica aumenta el riesgo de una descarga eléctrica.
- d) No modifique la finalidad del cable de conexión para cargar, colgar la herramienta eléctrica o para desenchufar la clavija de la toma de enchufe. Aleje el cable de conexión de fuentes de calor, de acei- te, de bordes afilados o de componentes móviles. Unos cables de conexión dañados o enredados aumentan el riesgo de una descarga eléctrica.
- e) Si trabaja con una herramienta eléctrica al aire li- bre, emplee solo cables alargadores que también sean adecuados para zonas exteriores. El uso de un cable alargador adecuado para zonas exterie- res reduce el riesgo de una descarga eléctrica.
- f) Si no se puede evitar el funcionamiento de la herra- mienta eléctrica en un entorno húmedo, emplee un interruptor de corriente de defecto. El uso de un in- terruptor de protección de corriente residual reduce el riesgo de una descarga eléctrica.

Seguridad de las personas

- a) Sea cuidadoso y preste atención a lo que hace, y realice con prudencia el trabajo con una herramienta eléctrica. No use ninguna herramienta eléctrica si está cansado o si está bajo el efecto de drogas, alcohol o medicamentos. Un descuido durante el uso de la herramienta eléctrica puede causar lesiones graves.
- b) Use equipo de protección individual y lleve siempre gafas de protección. La utilización de equipos de protección individual (tales como mascarilla antipolvo, calzado de seguridad antideslizante, casco protector o protección auditiva) adecuados al tipo de herramienta eléctrica y a su empleo reduce el riesgo de sufrir lesiones.
- c) Evite una puesta en marcha accidental. Asegúrese de que la herramienta eléctrica se encuentre desconectada antes de cogerla o transportarla o conectarla a la alimentación de corriente y/o a la batería. Si transporta la herramienta eléctrica con el dedo puesto en el interruptor o conecta la herramienta eléctrica a la toma de corriente estando ésta en posición de encendido, puede causar un accidente.
- d) Antes de encender la herramienta eléctrica, retire cualquier herramienta eléctrica o llave inglesa. Una herramienta o una llave puesta en una pieza giratoria de la herramienta eléctrica pueden causar lesiones.
- e) Evite posturas forzadas. Procure una buena estabilidad y mantenga siempre el equilibrio. Así controlará mejor la herramienta eléctrica si surge una situación imprevista.
- f) Use ropa adecuada. No use ropa holgada ni joyas. No acerque el cabello ni la ropa a las piezas móviles. La ropa holgada, las joyas y el cabello largo pueden engancharse en las piezas móviles.
- g) Si pueden instalarse dispositivos de aspiración y recogida de polvo, estos deberán conectarse y emplearse de forma correcta. El uso de un aspirador de polvo puede reducir los riesgos derivados del polvo.
- h) No se confíe ni ignore las reglas de seguridad de las herramientas eléctricas, ni siquiera en caso de estar familiarizado con la herramienta eléctrica por un uso frecuente de la misma. Un manejo poco atento puede causar lesiones de extrema gravedad en fracciones de segundo.

Uso y manipulación de la herramienta eléctrica

- a) No sobrecargue la herramienta eléctrica. Trabaje con la herramienta eléctrica adecuada. Si usa la herramienta eléctrica adecuada, trabajará mejor y más seguro dentro del rango de potencia indicado.
- b) No emplee una herramienta eléctrica con un interruptor defectuoso. Una herramienta eléctrica que ya no se pueda conectar o desconectar de nuevo, es peligrosa y se debe reparar.
- c) Retire la clavija de conexión de la toma de enchufe y/o retire una batería extraíble antes de realizar ajustes en el aparato, cambiar piezas intercambiables de la herramienta o guardar la herramienta eléctrica. Esta medida de precaución evita el arranque involuntario de la herramienta eléctrica.
- d) Mantenga las herramientas eléctricas que no utilice fuera del alcance de los niños. No deje utilizar la herramienta eléctrica a ninguna persona que no esté familiarizada con ella o que no haya leído estas instrucciones. Las herramientas eléctricas son peligrosas si son utilizadas por personas sin experiencia.
- e) Cuide con esmero las herramientas eléctricas y los insertos intercambiables de la misma. Compruebe que las piezas móviles funcionan bien y no se atascan, que no hay piezas rotas ni dañadas, y que la herramienta eléctrica funciona correctamente. Si hay alguna pieza dañada, repárela antes de usar la herramienta eléctrica. Muchos accidentes se deben a herramientas eléctricas que no han recibido el debido mantenimiento.
- f) Mantenga las herramientas de corte afiladas y limpias. Las herramientas de corte con bordes cortantes y afilados conservadas cuidadosamente se atascan menos y son más fáciles de conducir.
- g) Use la herramienta eléctrica, los accesorios, las herramientas, etc. conforme a estas instrucciones. Tenga en cuenta las condiciones de trabajo y los trabajos que se deben realizar. El uso de herramientas eléctricas para fines no previstos puede ser peligroso.
- h) Mantenga las empuñaduras y sus superficies secas, limpias y libres de aceite y grasa. Unas empuñaduras y unas superficies de agarre resbaladizas no permiten realizar un manejo y control seguro de la herramienta eléctrica en situaciones imprevistas.

Servicio técnico

Encargue la reparación de su herramienta eléctrica solamente a personal técnico calificado y únicamente con piezas de repuesto originales. Así se garantizará que la herramienta eléctrica siga siendo segura.

Indicaciones de seguridad para todas las aplicaciones - Indicaciones de seguridad comunes para el amolado, lijado con papel de lija, trabajos con cepillos metálicos, pulido o corte abrasivo

- a) Esta herramienta eléctrica se debe utilizar como amoladora lijadora. Observe todas las indicaciones de seguridad, instrucciones, ilustraciones y datos que haya recibido junto con el aparato. No seguir las instrucciones siguientes podría tener como consecuencia descargas eléctricas, incendios y/o lesiones graves.
- b) Esta herramienta eléctrica no es adecuada para amolar, trabajar con cepillos metálicos, para el pulido y el corte abrasivo. Los usos para los que no está diseñada la herramienta eléctrica pueden desentrañar peligros y lesiones.
- c) No utilice ningún accesorio que no haya sido diseñado y recomendado específicamente por el fabricante para esta herramienta eléctrica. La mera sujeción de su accesorio a la herramienta eléctrica no garantiza un uso seguro.
- d) El número de revoluciones permitido de la herramienta intercambiable debe ser, por lo menos, tan alto como el número de revoluciones máximo indicado en la herramienta eléctrica. Los accesorios que giran más rápido de lo permitido pueden romperse y salir volando.
- e) El diámetro exterior y el grosor de la herramienta intercambiable deben corresponder con las dimensiones de su herramienta intercambiable. Las herramientas intercambiables mal medidas no pueden apantallarse ni controlarse suficientemente.
- f) Los discos de amolado, las bridas, discos abrasivos u otros accesorios deben ajustarse exactamente al husillo de rectificado de su herramienta eléctrica. Las herramientas intercambiables que no se ajustan exactamente al husillo de rectificado de la herramienta eléctrica, giran de manera irregular, vibran muy fuerte y pueden llevar a la pérdida del control.
- g) No utilice herramientas intercambiables dañadas. Antes de cada uso, compruebe que las herramientas intercambiables, como los discos de amolado, no tengan astillas ni grietas, que los discos abrasivos no tengan grietas ni presenten un desgaste excesivo y que los cepillos metálicos no tengan alambres sueltos o rotos. En caso de que la herramienta eléctrica o la herramienta intercambiable se caiga, compruebe si está dañada o use una herramienta intercambiable no dañada. Una vez que haya inspeccionado y utilizado la herramienta intercambiable, manténgase fuera del plano de la herramienta intercambiable en rotación y deje que el aparato funcione al número de revoluciones máximo durante un minuto. Las herramientas intercambiables dañadas suelen romperse durante este período de prueba.
- h) Lleve puesto equipo de protección personal. Lleve, dependiendo del uso, protección facial completa, protección ocular o gafas de protección. Cuando sea apropiado, lleve mascarilla antipolvo, protección auditiva, guantes de protección o delantal especial que mantenga pequeñas partículas abrasivas y materiales alejados. Hay que proteger los ojos de cuerpos extraños que salgan despedidos durante las diferentes aplicaciones. La mascarilla antipolvo o respiratoria debe filtrar el polvo generado durante su uso. En caso de estar expuesto a ruidos fuertes durante mucho tiempo, puede sufrir una pérdida auditiva.
- i) Asegúrese de que, en caso de presencia de otras personas, estas se mantengan a una distancia segura de su zona de trabajo. Todo el que acceda a la zona de trabajo debe llevar equipo de protección. Los fragmentos de la pieza de trabajo o de herramientas intercambiables rotas pueden salir despedidos y provocar lesiones incluso fuera de la misma zona de trabajo.
- j) Sujete el aparato únicamente por las superficies de asas aisladas al efectuar trabajos en los que la herramienta intercambiable pueda entrar en contacto con cables eléctricos ocultos o con el propio cable de la red eléctrica. El contacto con un cable conductor de la electricidad podría transmitir tensión eléctrica a las partes metálicas del aparato, causando así una descarga eléctrica.
- k) Mantenga el cable de la red eléctrica alejado de las herramientas intercambiables giratorias.

En caso de perder el control sobre el aparato, el cable de la red eléctrica puede cortarse o quedar atrapado quedando su mano o brazo a su vez atrapado en la herramienta intercambiable giratoria.

- l) No deje nunca la herramienta eléctrica hasta que la herramienta intercambiable se haya detenido por completo. La herramienta intercambiable giratoria puede entrar en contacto con la superficie de colocación, haciéndole perder el control de la herramienta eléctrica.
- m) No deje la herramienta eléctrica en marcha al llevarla de un lugar al otro. Su ropa podría entrar en contacto accidentalmente con la herramienta intercambiable giratoria, quedar enganchada en ella, lo que podría llegar a provocar que la herramienta le perforara el cuerpo.
- n) Limpie regularmente las ranuras de ventilación de su herramienta eléctrica. El ventilador del motor atrae polvo en la carcasa y una gran acumulación de polvo metálico puede provocar peligros eléctricos.
- o) No utilice la herramienta eléctrica cerca de materiales inflamables. Las chispas pueden inflamar estos materiales.
- p) No utilice herramientas intercambiables que requieran refrigerantes líquidos. El uso de agua u otros refrigerantes líquidos puede provocar una descarga eléctrica.

Indicaciones adicionales de seguridad para todas las aplicaciones: retroceso e indicaciones de seguridad correspondientes

El retroceso es la reacción repentina como resultado de una herramienta intercambiable giratoria bloqueada o enganchada, como un disco de amolado, un disco abrasivo, un cepillo metálico, etc. El enganche o atasco provoca una parada abrupta de la herramienta de intercambiable en rotación. Esto provoca la aceleración de la herramienta eléctrica no controlada en contra de la dirección de rotación de la herramienta intercambiable en el punto de bloqueo.

Si, por ejemplo, un disco de amolado se engancha o bloquea en la pieza de trabajo, el borde del disco de amolado que se hunde en la pieza de trabajo puede quedar atrapado provocando la rotura del disco de amolado o un retroceso. Seguidamente, el disco de amolado se acerca al operario o se aleja de él, en función del sentido de giro del disco en el punto de bloqueo. En ese caso, también pueden romperse los discos de amolado.

Un rebote es el resultado de un uso incorrecto o deficiente de la herramienta eléctrica.

Se puede evitar tomando medidas de precaución adecuadas como las que se describen a continuación.

- a) Sujete la herramienta eléctrica con firmeza y coloque su cuerpo y sus brazos en una posición en la que pueda absorber las fuerzas de retroceso. Utilice siempre el asa adicional, si está disponible, para tener el mayor control posible sobre las fuerzas de retroceso o los momentos de reacción durante la aceleración. El operador puede controlar las fuerzas de retroceso y reacción tomando las medidas de precaución adecuadas.
- b) No acerque nunca la mano a las herramientas intercambiables giratorias. La herramienta intercambiable puede moverse sobre su mano al retroceder.
- c) Evite la zona de su cuerpo hacia la cual la herramienta eléctrica se moverá en caso de retroceso. El retroceso impulsa la herramienta eléctrica en la dirección opuesta al movimiento del disco de amolado en el punto de bloqueo.
- d) Trabaje con especial precaución en las esquinas, los bordes afilados, etc. Evite que las herramientas intercambiables reboten de la pieza de trabajo y se agarroten. La herramienta intercambiable giratoria tiende a agarrotarse en las esquinas, los bordes afilados o al rebotar. Esto provoca una pérdida de control o un retroceso.

Indicaciones de seguridad adicionales para el pulido con papel de lija - Indicaciones de seguridad especiales para el pulido con papel de lija

- a) No utilice hojas lijadoras de gran tamaño. En su lugar, siga las instrucciones del fabricante en relación al tamaño de la hoja lijadora. Las hojas lijadoras que sobresalen del disco abrasivo pueden causar lesiones, bloqueos, desgarros de las hojas lijadoras o provocar un retroceso.

Indicaciones de seguridad adicionales

- a) Para trabajar, conecte una aspiradora al adaptador provisto.
- b) ¡Atención! No permita que el polvo de amolado se aproxime a una llama abierta, pues el polvo puede ser explosivo.

- c) ¡Utilice siempre gafas de protección y una mascarilla antipolvo cuando realice trabajos de lijado, especialmente cuando trabaje por encima de la cabeza y cuando trabaje con materiales críticos! Al amolar ciertos materiales (p. ej., pintura con plomo, algunos tipos de madera y metal), se genera polvo nocivo o tóxico. El contacto o la respiración de estos polvos representa un riesgo para el operario o para personas que se encuentren a su alrededor.

Notas sobre la generación de vibraciones y ruido

¡Limite a un mínimo la generación de ruidos y vibraciones!

1. Utilice únicamente herramientas eléctricas en perfecto estado.
2. Efectúe el mantenimiento de la herramienta eléctrica y límpiela con regularidad.
3. Adapte su forma de trabajo a la herramienta eléctrica.
4. No sobrecargue la herramienta eléctrica.
5. En caso necesario, haga revisar la herramienta eléctrica.
6. Desconecte la herramienta eléctrica si no la utiliza.

Riesgos residuales

Aunque esta herramienta eléctrica se maneje según el reglamento, siempre puede haber riesgos residuales. Los siguientes peligros se pueden presentar asociados con el modo de construcción y el modelo de esta herramienta eléctrica:

- a) Daños para la salud derivados de oscilaciones entre manos y brazos, si el aparato se utiliza durante un periodo de tiempo muy prolongado o no se maneja de forma correcta y su mantenimiento es inadecuado.
- b) Lesiones y daños materiales causados herramientas intercambiables que salen expulsadas inesperadamente de la herramienta eléctrica debido a daños repentinos, desgaste o fijación inadecuada.
- c) Quemaduras y cortes si las herramientas intercambiables se tocan justo después de su uso y/o con la piel desnuda.

¡Advertencia! Esta herramienta eléctrica produce un campo electromagnético mientras funciona. Este campo puede perjudicar bajo circunstancias concretas implantes médicos activos o pasivos.

Con el fin de reducir el peligro de lesiones graves o mortales, recomendamos a las personas con implantes médicos que consulten tanto a su médico como al fabricante del implante médico antes de manejar la herramienta eléctrica.

6. Datos técnicos

Tensión nominal:	220-240 V~
Frecuencia nominal:	50 Hz
Consumo de potencia:	710 W
Número de revoluciones nominal (frecuencia de vibración) n:	800 - 1800 rpm
Tamaño del husillo:	M14
Diámetro del papel de lija:	215 mm
Clase de protección:	II
Peso:	4,9 kg
Valores de ruido:	
Nivel de presión acústica L_{PA} :	94,2 dB
Nivel de potencia acústica L_{WA} :	105,2 dB
Incertidumbre K	3 dB
Vibración mano-brazo:	
al amolar con una hoja lijadora a_h	5,848 m/s ²
Incertidumbre K:	1,5 m/s ²

El valor de vibración mano-brazo especificado se basa en el amolado con una hoja lijadora. Otro tipo de aplicaciones puede dar lugar a valores diferentes.

Los valores de emisión de ruidos y vibraciones han sido determinados con arreglo a las normas EN 60745-1 y EN 60745-2-3.

El valor indicado de vibraciones se ha medido siguiendo un proceso de comprobación normalizado y puede utilizarse para comparar una herramienta eléctrica con otra.

El valor de vibraciones indicado también puede utilizarse para una primera evaluación de la exposición.

¡Advertencia! ¡Dependiendo de cómo utilice la herramienta eléctrica, los valores de vibración reales pueden diferir de los valores indicados!

¡Adopte las medidas necesarias para protegerse de los efectos adversos de las vibraciones!

¡Tome también en consideración la secuencia de trabajo completa, es decir, también los momentos en los que la herramienta eléctrica trabaje sin carga o esté desconectada!

¡Las medidas adecuadas abarcan, entre otras, el mantenimiento y los cuidados de la herramienta eléctrica y de los accesorios de la misma, mantener las manos calientes, descansos regulares y una buena planificación de las secuencias de trabajo!

Utilice protección auditiva.

El efecto del ruido puede causar pérdida auditiva.

7. Antes de la puesta en marcha

Abra el embalaje y extraiga el aparato cuidadosamente. Retire el material de embalaje y los seguros de embalaje y transporte (si los hay).

Compruebe la integridad del volumen de suministro. Compruebe que no haya daños de transporte en el aparato y en los componentes de los accesorios.

Conserve el embalaje por si fuera preciso hasta la extinción del período de garantía.

ATENCIÓN

¡El aparato y los materiales de embalaje no son aptos como juguetes para niños! ¡Los niños no deben jugar con bolsas de plástico, láminas o piezas pequeñas! ¡Existe peligro de atragantamiento y asfixia!

Antes de efectuar la conexión, cerciórese de que los datos en la placa de características coinciden con los datos de la red.

- Notifique de inmediato cualquier daño detectado a la empresa de transporte encargada de entregar la herramienta eléctrica.
- Se deberá evitar el uso de cables de conexión largos (cables alargadores).
- No utilice la herramienta eléctrica en una sala húmeda o mojada.
- La herramienta eléctrica deberá utilizarse solamente en salas adecuadas (bien ventiladas).

8. Estructura y manejo

△Atención! Antes de la puesta en marcha, es imprescindible montar por completo el producto!

Instalación (figs. 2-3)

- Despliegue y una las partes delantera y trasera y apriete el tornillo fijador (3).

Monte la extensión de tubo aspirador (fig. 4)

Inserte la extensión de tubo aspirador (11) en la conexión respectiva (12) y bloquéela según se muestra en la fig. 4.

Nota: Ajuste la lijadora de pared y techo con la extensión de tubo aspirador (11) de tal modo que pueda trabajar con ella cómodamente. El aparato también puede utilizarse sin la extensión de tubo aspirador.

Papel de lija

Selección

1. La granulación del papel de lija viene indicada en el reverso. Cuanto menor sea el número dado, mayor será la granulación.
2. Utilice papel de lija de grano grueso para el trabajo de lijado grueso y papel de lija de grano fino para los trabajos de acabado. Se recomienda papel de lija con óxido de aluminio, carburo de silicio u otros abrasivos sintéticos.
3. Comience con un grano grueso y termine con el grano más fino si dispone de papel de lija con diversas granulaciones, para lograr un buen resultado de lijado liso.

Fijación y reemplazo

1. Coloque el papel de lija (16) en el plato lijador (1) utilizando el mecanismo de cierre de velcro.
2. Ajuste el papel de lija (16) con el plato lijador (1) y presiónelo uniformemente.
3. Retire el papel de lija (16) del plato lijador (1) para reemplazarlo por uno nuevo/diferente (fig. 7).

Aspiración de polvo

¡Advertencia! Al trabajar con, p. ej., pintura con plomo, se pueden generar gases nocivos/tóxicos. ¡Estos representan un peligro tanto para el usuario como para las personas que se encuentren a su alrededor!

¡Por lo tanto, utilice esta herramienta eléctrica únicamente con un dispositivo de extracción de polvo y protéjase usted y las demás personas en la zona de trabajo con el equipo de protección personal adecuado!

Al trabajar con esta herramienta eléctrica se genera una gran cantidad de polvo. La aspiración de polvo resulta muy útil para mantener limpia su zona de trabajo. Se puede conectar un sistema de aspiración o una aspiradora a la manguera de aspiración (14), que está conectada a la conexión para la aspiración de polvo.

Inserte el adaptador de manguera (15) en la conexión para aspiración de polvo (10 o 12) y bloquéelo según se muestra en las figs. 5 y 6.

Nota: Conecte su herramienta a una unidad de aspiración o a un aspirador de polvo. Esto hará posible una aspiración excelente del polvo y los depósitos.

⚠ ¡Atención! Es imprescindible que utilice un separador de polvo.

Nota: Asegúrese de que la aspiradora sea adecuada para su uso con una herramienta eléctrica.

Borde de cepillo

El cabezal rectificador de esta herramienta eléctrica está rodeado por un borde de cepillo. Esto proporciona dos ventajas:

- El borde del cepillo sobresale más allá del plato lijador (1), apoyándose primero en la superficie a procesar. De esta manera, el plato lijador se coloca paralelo a la superficie de trabajo antes de que la herramienta intercambiable entre en contacto con la superficie a procesar. Esto evita un hundimiento en forma de hoz a través del borde del disco de amolado.
- Además, el borde del cepillo evita la acumulación excesiva de polvo. Las cerdas no evacuan hacia el exterior el polvo generado durante el amolado, sino que lo eliminan a través del sistema de aspiración. Antes de trabajar con esta herramienta eléctrica, asegúrese de que el borde del cepillo esté intacto.
Estas deberán ser reemplazadas si nota algún daño o desgaste.

Conexión a la fuente de alimentación

- Asegúrese de que la herramienta eléctrica esté conectada. Ponga siempre el interruptor de conexión/desconexión (13) en la posición de apagado antes de conectarlo a la fuente de alimentación.
- Introduzca la clavija de conexión de la red en una toma de enchufe correctamente instalada que cumpla con los requisitos relevantes de acuerdo con los datos técnicos.
- Su herramienta eléctrica ya está lista para usarse.

Conexión/Desconexión

Conexión:

Pulsar el interruptor de conexión/desconexión (13)

Funcionamiento continuo: (Fig. 9)

Asegurar el interruptor de conexión/desconexión (13) con el botón de inmovilización (6).



Desconexión:

Pulsar brevemente el interruptor de conexión/desconexión (13).

Ajuste del número de revoluciones (fig. 8)

Antes de comenzar el trabajo, ajuste la velocidad adecuada a la tarea que vaya a realizar. Utilice una velocidad baja para trabajos de lijado bastos y aumentala para los trabajos finos.

Regule el número de revoluciones pulsando los botones correspondientes (5).

- Pulse el botón  para aumentar el número de revoluciones (fig. 8).
- Pulse el botón  para reducir el número de revoluciones (fig. 8).

Nota: La herramienta intercambiable continúa girando después del apagado. Espere hasta que la herramienta intercambiable se haya detenido antes de guardar la herramienta eléctrica.

Amolado

- Coloque una hoja lijadora adecuada (16) y seleccione un número de revoluciones adecuado.
- Sujete la herramienta eléctrica de forma segura por las superficies de asas (2,7) y enciéndala como se describe.
- Espere hasta que la herramienta intercambiable haya alcanzado su máxima velocidad de trabajo.
- Guíe el plato lijador (1) lo más paralelo posible a la pared y colóquelo con el borde del cepillo primero sobre la superficie a trabajar.
- Aplique una ligera presión sobre el cabezal rectificador (1) para llevar la herramienta intercambiable hasta la superficie a procesar.
- Mueva la herramienta eléctrica sobre la superficie con movimientos uniformes.

Nota: Para evitar resultados de amolado desiguales, no mantenga la herramienta eléctrica el mismo lugar durante demasiado tiempo.

7. Levante el plato lijador (1) de la superficie a procesar antes de apagar la herramienta eléctrica.
8. Espere hasta que la herramienta intercambiable se haya detenido antes de guardar la herramienta eléctrica.

Lijadora de techo (fig. 11)

Para trabajos en la zona del techo, fije el cabezal rectificador con el pasador de aletas (19) (incluido en el volumen de suministro) según se muestra en la ilustración 11.

Luz LED (fig. 10)

Para garantizar que el área de trabajo esté bien iluminada, utilice la lámpara LED (4) si es necesario.

Pulse el interruptor (20) para encender o apagar la lámpara LED (4).

Después del uso

1. Apague la herramienta eléctrica como se describe, desconectándola de la fuente de alimentación, y déjela enfriar.
2. Efectúe la limpieza y el mantenimiento de la herramienta eléctrica según se describe a continuación y almacénela después con cuidado.

9. Limpieza, mantenimiento y reparación

¡Advertencia! ¡Antes de realizar cualquier trabajo en herramienta eléctrica (p. ej., trabajos de transporte, montaje, reequipamiento, limpieza y mantenimiento), desconecte la clavija de conexión de la red de la toma de enchufe!

Limpieza

- a) En lo posible, mantenga los dispositivos de protección, las ranuras de ventilación y el cárter del motor libres de polvo y suciedad.
- b) Limpie la herramienta eléctrica con un paño limpio o sople aire comprimido a baja presión (máx. 3 bar).
- c) Limpie la herramienta eléctrica inmediatamente después de cada uso.
- d) No utilice ningún producto de limpieza ni disolventes, ya que estos podrían deteriorar las piezas de plástico del equipo. Ponga cuidado para que no entre agua en el interior del aparato.

Mantenimiento

Antes y después de cada uso realice una inspección para ver si presenta signos de desgaste o daños en la herramienta eléctrica y en sus componentes de los accesorios (p. ej. en las herramientas intercambiables). En caso necesario, sustitúyalos por otros nuevos como se describe en este manual de instrucciones. Preste atención a los requisitos técnicos.

Plato lijador, borde de cepillo

Encargue a un técnico cualificado el reemplazo del plato lijador (1) y del borde del cepillo por unos nuevos del mismo tipo en caso de daños o desgaste excesivo.

Sustitución del cable de alimentación de red

Si el cable de conexión a la red de la herramienta eléctrica está dañado, el fabricante o su servicio a clientes, o bien una persona cualificada similar deberán reemplazarlo para evitar peligros.

¡Advertencia! ¡En el interior de esta herramienta eléctrica no hay ningún componente de cuyo mantenimiento pueda encargarse el propio usuario! ¡Nunca abra la herramienta eléctrica! ¡Para trabajos de mantenimiento adicionales, llévelos a un especialista cualificado!

Información sobre el servicio técnico

Hay que tener en cuenta que los siguientes componentes de este producto están sometidos a desgaste natural o por el uso o que se requieren los siguientes materiales de consumo.

Piezas de desgaste*: Escobillas de carbón, discos abrasivos, cabezal del cepillo, papel de lija

* ¡No se incluyen obligatoriamente en el volumen de suministro!

Encontrará las piezas de repuesto y los accesorios en nuestro centro de servicio. Para ello, escanee el código QR que aparece en la portada.

10. Conexión eléctrica

El motor eléctrico instalado está conectado listo para utilizarse. La conexión cumple las pertinentes disposiciones VDE y DIN. La conexión a la red por parte del cliente, así como el cable alargador utilizado deben cumplir estas normas.

Línea de conexión eléctrica defectuosa

En las líneas de conexión eléctrica surgen a menudo daños de aislamiento.

Las causas para ello pueden ser:

- Zonas aprisionadas al conducir las líneas de conexión a través de ventanas o puertas entreabiertas.
- Puntos de dobleces ocasionados por la fijación o el guiado incorrectos de la línea de conexión.
- Zonas de corte al sobrepasar la línea de conexión.
- Daños de aislamiento por tirar de la línea de conexión del enchufe de la pared.
- Grietas causadas por el envejecimiento del aislamiento.

Tales líneas de conexión eléctrica defectuosas no deben utilizarse, pues suponen un riesgo para la vida debido a los daños de aislamiento.

Supervisar con regularidad las líneas de conexión eléctrica en busca de posibles daños. Durante la comprobación, preste atención a que la línea de conexión no cuelgue de la red eléctrica.

Las líneas de conexión eléctrica deben cumplir las pertinentes disposiciones VDE y DIN. Utilice solo líneas de conexión eléctrica con certificación H05VV-F. La impresión de la denominación del tipo en el cable de conexión es obligatoria.

Motor de corriente alterna

- La tensión de red debe ser de 220 - 240 V.
- Los cables alargadores de hasta 25 m de longitud deben poseer una sección de 1,5 milímetros cuadrados.

Tipo de conexión Y

Si fuera necesario sustituir el cable de conexión a la red, debe realizarlo el fabricante o su agente representante para evitar riesgos de seguridad.

Las conexiones y reparaciones del equipamiento eléctrico debe realizarlas solo un experto electricista.

En caso de posibles dudas, indique los siguientes datos:

- Tipo de corriente del motor
- Datos de la placa de características de la máquina
- Datos de la placa de características del motor

11. Conservación y transporte

1. Cuando no utilice la herramienta eléctrica, guárdela en un lugar seco bien ventilado y fuera del alcance de los niños (p. ej., en un armario alto o en un lugar cerrado).
2. En la medida de lo posible, guarde la herramienta eléctrica, el manual de instrucciones y cualquier otro accesorio en su embalaje original. De ese modo tendrá toda la información y todas las piezas siempre al alcance de la mano.
3. Sujete la herramienta eléctrica siempre por los agarraderos.
4. Embale la herramienta eléctrica para evitar daños de transporte o utilice el embalaje original.
5. Proteja la herramienta eléctrica contra impactos y vibraciones, especialmente durante el transporte en vehículos.

12. Eliminación y reciclaje

Notas sobre el embalaje



Los materiales de embalaje son reciclables. Deseche los embalajes de forma respetuosa con el medio ambiente.

Notas sobre la Ley alemana de aparatos eléctricos y electrónicos (ElektroG)



¡Los residuos de equipos eléctricos y electrónicos no forman parte de la basura doméstica, sino que deben recogerse o eliminarse por separado!

- ¡Antes de la entrega, deben retirarse, libres de daños, las baterías usadas o las baterías recargables que no vengán instaladas de manera permanente en el aparato usado! Su eliminación está regulada por la ley alemana de baterías.
- Los propietarios o usuarios de aparatos eléctricos y electrónicos están legalmente obligados a devolverlas después de su uso.
- ¡El usuario final es responsable de eliminar sus datos personales en el aparato usado que se va a desechar!
- El símbolo del contenedor con ruedas tachado significa que los equipos eléctricos y electrónicos no deben desecharse junto con la basura doméstica.
- Los residuos de equipos eléctricos y electrónicos se pueden entregar de forma gratuita en los siguientes lugares:







- Puntos públicos de eliminación o recogida (p. ej., obras públicas municipales)
 - Puntos de venta de dispositivos electrónicos (físicos y online), siempre que los comerciantes estén obligados a retirarlos u ofrecerlos voluntariamente.
 - Puede entregar hasta tres aparatos eléctricos usados por tipo de aparato, con una longitud máxima de canto de 25 centímetros, de forma gratuita sin necesidad de adquirir previamente un aparato nuevo del fabricante o llevarlos a otro punto de recogida autorizado en su zona.
- En el correspondiente servicio de atención al cliente podrá encontrar condiciones de devolución adicionales de los fabricantes y distribuidores.
 - Si el fabricante entrega un aparato eléctrico nuevo a un domicilio privado, el fabricante puede solicitar que el aparato eléctrico usado sea recogido de forma gratuita a petición del usuario final. Para ello, póngase en contacto con el servicio de atención al cliente del fabricante.
 - Estas declaraciones solo se aplican a los aparatos instalados y vendidos en los países de la Unión Europea y sujetos a la Directiva Europea 2012/19/UE. En países fuera de la Unión Europea, se pueden aplicar diferentes regulaciones a la eliminación de residuos de equipos eléctricos y electrónicos.

13. Eliminación de fallos

Con frecuencia, las presuntas averías o fallos se pueden atribuir a causas que el propio usuario puede subsanar. Por tanto, debería comprobar la herramienta eléctrica utilizando la tabla siguiente antes de ponerse en contacto con un especialista. En la mayoría de los casos, las averías se pueden subsanar de esta forma rápidamente.

Avería	Causa posible	Solución
La herramienta eléctrica no arranca	Suministro eléctrico interrumpido	Compruebe la fuente de alimentación conectando otra herramienta eléctrica
	Cable de red o clavija defectuosos	Comprobación por un electricista
	Otro defecto eléctrico en la herramienta eléctrica	Comprobación por un electricista
La herramienta eléctrica no alcanza su potencia máxima	Cable alargador demasiado largo y/o con sección demasiado baja	Utilice un cable alargador con una longitud y/o sección transversal aprobadas
	El voltaje de la fuente de alimentación (p. ej., generador) es demasiado bajo	Conecta la herramienta eléctrica a una fuente eléctrica adecuada
Mal resultado de trabajo	Herramienta intercambiable desgastada	Haga reemplazar la herramienta intercambiable
	Plato de lija desgastado	Haga sustituir el plato de lija
Formación de polvo fuerte	Borde de cepillo desgastado	Reemplace el borde del cepillo
	Aspiración de polvo no conectada/ encendida	Conecte / encienda la aspiración de polvo

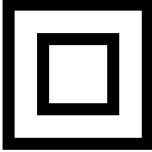
Explicação dos símbolos no aparelho

	<p>Aviso! O incumprimento poderá causar perigo de vida, perigo de ferimentos ou danos na ferramenta!</p>
	<p>Leia e siga o manual de instruções e as indicações de segurança antes da colocação em funcionamento!</p>
	<p>Use óculos de proteção!</p>
	<p>Use proteção auditiva!</p>
	<p>Use uma proteção respiratória, em caso de formação de pó!</p>
	<p>Classe de proteção II</p>
	<p>O produto cumpre as diretivas europeias em vigor.</p>

Conteúdo:	Página:
1. Introdução.....	86
2. Descrição do aparelho	86
3. Âmbito de fornecimento (fig. 1)	86
4. Utilização correta.....	86
5. Indicações de segurança gerais para ferramentas elétricas.....	87
6. Dados técnicos	91
7. Antes da colocação em funcionamento	91
8. Montagem e operação.....	92
9. Limpeza, manutenção e reparação.....	93
10. Ligação elétrica	94
11. Armazenamento e transporte.....	94
12. Eliminação e reciclagem.....	95
13. Resolução de problemas.....	96
14. Declaração de conformidade	247

1. Introdução

Fabricante:

Scheppach GmbH

Günzburger Straße 69
D-89335 Ichenhausen

Estimado cliente,

Desejamos-lhe muita satisfação e sucesso ao trabalhar com o seu novo aparelho.

Nota:

De acordo com a legislação vigente relativa à responsabilidade pelos produtos, o fabricante deste aparelho não é responsável por danos que ocorram nele ou através dele nas seguintes situações:

- manuseio incorreto,
- Incumprimento das instruções de operação
- Reparações efetuadas por técnicos terceiros não autorizados
- Incorporação e substituição de peças sobresselentes que não sejam de origem
- utilização incorreta
- falhas da instalação elétrica em caso de não cumprimento dos regulamentos elétricos e disposições VDE 0100, DIN 57113 / VDE 0113

Tenha em atenção:

Antes da montagem e da colocação em funcionamento, leia a totalidade do texto do manual de instruções. Este manual de instruções deverá facilitar-lhe a familiarização com o aparelho e com as possibilidades de utilização corretas.

O manual de instruções contém indicações importantes de como trabalhar com o aparelho de modo seguro, correto e económico e de como evitar perigos, poupar em custos de reparação, reduzir períodos de paragem e aumentar a fiabilidade e vida útil do aparelho.

Para além dos regulamentos de segurança deste manual de instruções, deverá cumprir sempre as diretivas respeitantes à operação do aparelho vigentes no seu país. Guarde o manual de instruções num invólucro de plástico, protegido da sujidade e da umidade, junto ao aparelho. O manual deve ser lido e seguido por todo e qualquer pessoal operador antes do início dos trabalhos.

Só devem trabalhar no aparelho pessoas que tenham sido instruídas acerca da utilização do aparelho e dos perigos associados. Deve ser respeitada a idade mínima exigida.

Para além das indicações de segurança incluídas neste manual de instruções e dos regulamentos especiais do seu país, devem ser cumpridas as regras técnicas geralmente reconhecidas para a operação de máquinas idênticas.

Não assumimos qualquer responsabilidade por acidentes ou danos que advenham do não cumprimento deste manual de instruções e das indicações de segurança.

2. Descrição do aparelho

1. Placa abrasiva
2. Punho dianteiro
3. Parafuso de travamento
4. Luz LED
5. Ajuste da rotação
6. Botão de fixação
7. Pega principal
8. Cabo de rede
9. Pega adicional
10. Ligação para aspiração de poeira
11. Prolongamento do tubo de aspiração
12. Ligação do prolongamento do tubo de aspiração
13. Interruptor de ligar/desligar
14. Mangueira de aspiração flexível
15. Adaptador de mangueira
16. Papel abrasivo
17. Chave de sextavado interno
18. Escovas de carvão
19. Contrapino
20. Interruptor de ligar/desligar do LED

3. Âmbito de fornecimento (fig. 1)

- 1 retificador de paredes a seco
- 1 mangueira de aspiração (11)
- 2 adaptadores de mangueira (12)
- 6 folhas abrasivas (13) (diferentes granulações)
- 2 escovas de carvão sobresselentes (18)
- 1 chave de sextavado interno (17)
- 1 contrapino (19)

4. Utilização correta

A utilização devida desta ferramenta elétrica inclui a abrasão a seco em grande escala de placas de reboço para preparação para pintura ou papel de parede, usando folhas abrasivas adequadas.

Esta ferramenta elétrica não é adequada para trabalhos em pequenas superfícies, cantos e arestas.

Também não é adequada para lixar papel de parede e não deve ser usada para lixar em superfície molhada. A ferramenta elétrica não deve ser usada como lixadeira de corte ou desbaste, polidor ou com escovas de arame. Os materiais que contêm amianto não devem ser processados com esta ferramenta elétrica. Esta ferramenta elétrica destina-se exclusivamente à utilização privada em ambientes domésticos e só pode ser utilizada de acordo com a sua finalidade. Qualquer outra utilização é considerada incorreta. Os danos ou ferimentos daí resultantes serão da responsabilidade do utilizador e não do fabricante.

Tenha em atenção que os nossos aparelhos não foram desenvolvidos para utilização em ambientes comerciais, artesanais ou industriais. Não assumimos qualquer garantia, se o aparelho for utilizado em ambientes comerciais, artesanais, industriais ou equivalentes.

5. Indicações de segurança gerais para ferramentas elétricas

Aviso! Leia todas as indicações de segurança e instruções! Omissões no cumprimento das indicações de segurança e instruções podem provocar choque elétrico, incêndio e/ou ferimentos graves!

Guarde todas as indicações de segurança e instruções para uso futuro.

O termo “ferramenta elétrica” utilizado nas indicações de segurança refere-se a ferramentas elétricas alimentadas pela rede elétrica (com cabo de rede) e a ferramentas elétricas alimentadas por bateria (sem cabo de rede).

Segurança no posto de trabalho

- a) Mantenha a sua área de trabalho limpa e bem iluminada. Desordem ou áreas de trabalho não iluminadas podem provocar acidentes.
- b) Não trabalhe com a ferramenta elétrica num ambiente potencialmente explosivo, no qual estejam presentes líquidos inflamáveis, gases ou poeiras. As ferramentas elétricas geram faíscas, que podem inflamar a poeira ou os vapores.
- c) Mantenha as crianças e outras pessoas afastadas enquanto usa a ferramenta elétrica. Em caso de distração, pode perder o controlo da ferramenta elétrica.

Segurança elétrica

- a) A ficha de ligação da ferramenta elétrica tem de caber na tomada. A ficha não deve ser modificada de forma alguma. Não utilize qualquer ficha de adaptador em conjunto com ferramentas elétricas com ligação à terra. As fichas inalteradas e as tomadas adequadas diminuem o risco de um choque elétrico.
- b) Evite o contacto do corpo com superfícies ligadas à terra, como tubos, aquecedores, fogões e frigoríficos. Existe um risco elevado de choque elétrico se o seu corpo estiver ligado à terra.
- c) Mantenha as ferramentas elétricas afastadas de chuva e humidade. A penetração de água na ferramenta elétrica aumenta o risco de um choque elétrico.
- d) Não use o cabo de ligação para transportar ou suspender a ferramenta elétrica ou para desligar a ficha da tomada. Mantenha o cabo de ligação afastado de calor, óleo, bordas afiadas ou peças móveis. Cabos de ligação danificados ou enrolados aumentam o risco de um choque elétrico.
- e) Ao trabalhar com uma ferramenta elétrica ao ar livre, use apenas linhas de prolongamento que também sejam adequados para utilização no exterior. A utilização de uma linha de prolongamento adequada para a área exterior diminui o risco de um choque elétrico.
- f) Se for inevitável a operação da ferramenta elétrica num ambiente húmido, use um disjuntor diferencial. A utilização de um disjuntor diferencial diminui o risco de um choque elétrico.

Segurança de pessoas

- a) Mantenha-se atento, concentre-se no que está a fazer e proceda com sensatez ao trabalho com uma ferramenta elétrica. Não utilize qualquer ferramenta elétrica se estiver com sono ou sob a influência de álcool, drogas ou medicamentos. Um instante de descuido durante a utilização da ferramenta elétrica pode provocar ferimentos graves.
- b) Utilize sempre equipamentos de proteção pessoal e óculos de proteção. A utilização de equipamentos de proteção pessoal, como máscara antipoeira, sapatos de segurança antiderrapantes, capacete de proteção ou proteção auditiva, dependendo do tipo e uso da ferramenta elétrica, reduz o risco de ferimentos.

- c) Evite uma colocação em funcionamento involuntária. Assegure-se de que a ferramenta elétrica está desligada antes de a ligar à fonte de alimentação e/ou à bateria, receber corrente ou transportá-la. Se tiver o dedo no interruptor quando estiver a transportar a ferramenta elétrica ou se conectar a ferramenta elétrica à fonte de alimentação, isso pode causar um acidente.
- d) Remova as ferramentas de ajuste ou as chaves de caixa antes de ligar a ferramenta elétrica. Uma ferramenta ou chave que se encontre numa peça rotativa da ferramenta elétrica pode causar ferimentos.
- e) Evite uma posição do corpo anormal. Certifique-se de que se coloca numa posição segura e que mantém o equilíbrio em todos os momentos. Assim, controla melhor a ferramenta elétrica em situações inesperadas.
- f) Use vestuário de trabalho adequado. Não use roupas largas ou joalheria. Mantenha o cabelo e a roupa afastados de peças móveis. Roupas largas, joalheria ou cabelos longos podem ser capturados por peças móveis.
- g) Se puderem ser montados equipamentos de aspiração e recolha de pó, certifique-se de que estes estão ligados e são usados corretamente. A utilização de uma aspiração de pó pode reduzir riscos devido a pó.
- h) Não se sinta seguro e nunca transgrida as regras de segurança para ferramentas elétricas, mesmo se estiver familiarizado com a ferramenta elétrica após uso frequente. A atuação descuidada pode provocar lesões graves, dentro em frações de segundos.

Utilização e manuseio da ferramenta elétrica

- a) Não sobrecarregue a ferramenta elétrica. Utilize a ferramenta elétrica adequada para o seu trabalho. Com a ferramenta elétrica correta, trabalha melhor e de forma mais segura na gama de desempenho especificada.
- b) Não utilize qualquer ferramenta elétrica cujo interruptor esteja defeituoso. Uma ferramenta elétrica que já não possa ser ligada ou desligada é perigosa e tem de ser reparada.
- c) Desconete a ficha da tomada e/ou remova a bateria antes de efetuar quaisquer ajustes no aparelho, trocar insertos da ferramenta ou guardar a ferramenta elétrica. Esta medida de precaução impede o arranque involuntário da ferramenta elétrica.
- d) Guarde as ferramentas elétricas não utilizadas fora do alcance de crianças.

Não permita a utilização desta ferramenta elétrica a pessoas que não estejam familiarizadas com ela ou não tenham lido estas instruções. As ferramentas elétricas são perigosas se forem utilizadas por pessoas inexperientes.

- e) Realize a manutenção das ferramentas elétricas das ferramentas de colocação com cuidado. Verifique se as peças móveis funcionam na perfeição e não ficam presas, se peças estão partidas ou danificadas de forma a prejudicar a função da ferramenta elétrica. Mande reparar peças danificadas antes da utilização da ferramenta elétrica. Muitos acidentes são causados por ferramentas elétricas com a manutenção mal realizada.
- f) Mantenha as suas ferramentas de corte afiadas e limpas. Ferramentas de corte com arestas de corte afiadas tratadas com cuidado emperram menos e são mais fáceis de usar.
- g) Utilize ferramentas elétricas, acessórios, ferramentas de ajuste, etc. de acordo com estas instruções. Tome em consideração as condições de trabalho e a atividade a ser realizada. A utilização de ferramentas elétricas para aplicações que não sejam as previstas pode conduzir a situações perigosas.
- h) Mantenha as pegas e superfícies para segurar secas, limpas e livres de óleo e massa lubrificante. Em situações imprevistas, pegas e superfícies de pegar escorregadias não permitem uma operação e controlo seguro da ferramenta elétrica.

Assistência

- a) A ferramenta elétrica só deve ser reparada por pessoal especializado, usando somente peças sobresselentes originais. Assim assegura-se que a segurança da ferramenta elétrica é mantida.

Indicações de segurança para todas as aplicações - Indicações de segurança comuns para rebarbar, lixar com papel de areia, trabalhar com escovas de arame, polir e cortar

- a) Esta ferramenta elétrica deve ser utilizada como uma lixadora de papel de areia. Observe todas as indicações de segurança, instruções, ilustrações e dados que recebe com o aparelho. Se não cumprir as instruções abaixo, podem ocorrer choques elétricos, incêndios e/ou ferimentos graves.
- b) Esta ferramenta elétrica não é adequada para retificação, trabalhos com escovas de arame, polimentos ou cortes.

As utilizações não previstas para a ferramenta elétrica podem causar perigos e ferimentos.

- c) Não use acessórios que não tenham sido especificamente destinados e recomendados pelo fabricante para esta ferramenta elétrica. Poder anexar os acessórios à sua ferramenta elétrica não garante uma utilização segura.
- d) A velocidade permitida da ferramenta de colocação deve ser, pelo menos, tão elevada como a velocidade máxima especificada na ferramenta elétrica. Os acessórios que girem mais rápido do que o permitido poderão partir-se e ser projetados.
- e) O diâmetro exterior e a espessura da ferramenta de colocação têm de corresponder às dimensões da sua ferramenta elétrica. As ferramentas de inserção mal medidas não podem ser adequadamente protegidas ou controladas.
- f) Os discos abrasivos, flanges, discos de lixar ou outros acessórios devem caber exatamente no fuso de moagem da sua ferramenta elétrica. As ferramentas de inserção que não encaixam perfeitamente no fuso de moagem da ferramenta elétrica giram de forma desigual, vibram muito e podem causar a perda do controlo.
- g) Não use ferramentas de colocação danificadas. Antes de cada utilização, controle as ferramentas de inserção, como discos abrasivos, quanto a lascamentos e fissuras, os pratos abrasivos quanto a fissuras, desgaste ou deterioração excessiva, as escovas de arame quanto a arames soltos ou partido. Se a ferramenta elétrica ou a ferramenta de inserção cair, verifique se está danificada ou use uma ferramenta de inserção não danificada. Quando tiver verificado e implementado a ferramenta de inserção, mantenha-se a si e às pessoas próximas fora do plano da ferramenta de inserção rotativa e deixe-a funcionar a à rotação máxima durante um minuto. As ferramentas de inserção danificadas geralmente partem durante este período de teste.
- h) Use equipamento de proteção individual. Dependendo da aplicação, utilize proteção facial completa, proteção para os olhos ou óculos de proteção. Se apropriado, use uma máscara de proteção contra poeira, proteção auditiva, luvas de proteção ou um avental especial para manter pequenas partículas de abrasivos e materiais afastados. Os olhos devem estar protegidos de corpos estranhos projetados, gerados por várias aplicações. As máscaras de proteção antipoeira ou máscaras respiratórias devem filtrar a poeira gerada pela aplicação.

Se estiver exposto a um elevado grau de ruído por um longo período de tempo, poderá sofrer uma perda auditiva.

- i) Mantenha as outras pessoas a uma distância segura da sua área de trabalho. Qualquer pessoa que entre na área de trabalho deve usar equipamento de proteção pessoal. Fragmentos da peça de trabalho ou ferramentas de inserção partidas podem ser projetados e causar ferimentos, mesmo fora da área de trabalho direta.
- j) Ao executar trabalhos nos quais a ferramenta de colocação possa tocar em cabos elétricos escondidos ou no próprio cabo de rede, segure o aparelho apenas nas superfícies para segurar isoladas. O contacto com um cabo condutor de tensão pode colocar igualmente as peças metálicas do aparelho sob tensão e causar um choque elétrico.
- k) Mantenha o cabo de rede afastado das ferramentas de colocação rotativas. Se perder o controlo do aparelho, o cabo de rede pode ser cortado ou colhido e a sua mão ou braço pode embater na ferramenta de inserção rotativa.
- l) Nunca pouse a ferramenta elétrica antes de a ferramenta de colocação estar completamente imobilizada. A ferramenta de inserção rotativa pode entrar em contato com a área de trabalho, o que pode fazer com que perca o controlo da ferramenta elétrica.
- m) Não permita que a ferramenta elétrica trabalhe durante o transporte. A sua roupa pode ser colhida por contato acidental com a ferramenta de inserção rotativa e a ferramenta pode rodar no seu corpo.
- n) Limpe regularmente as ranhuras de ventilação da sua ferramenta elétrica. O ventilador do motor puxa a poeira para dentro da caixa e uma forte acumulação de pó metálico pode causar perigos elétricos.
- o) Não utilize a ferramenta elétrica na proximidade de materiais inflamáveis. As faíscas podem inflamar esses materiais.
- p) Não utilize ferramentas de colocação que requeiram agente de refrigeração. A utilização de água ou outros agentes de refrigeração poderá causar choques elétricos.

Outras indicações de segurança para todas as aplicações - ricochete e indicações de segurança correspondentes

O ricochete é a reação súbita devido a uma ferramenta de colocação em rotação engatada ou bloqueada, como um disco abrasivo, disco de lixar, escova de arame, etc. O engate ou bloqueio resultam numa paragem abrupta da ferramenta de colocação em rotação.

Dessa maneira, uma ferramenta elétrica descontrolada é acelerada na direção de rotação contrária à da ferramenta de colocação no ponto de bloqueio.

Se, por exemplo, um disco abrasivo estiver engatado ou bloqueado na peça de trabalho, a borda do disco abrasivo que entra na peça de trabalho pode travar e assim quebrar o disco abrasivo ou causar um ricochete. Os disco abrasivo move-se, em seguida, na direção de ou para longe do operador, dependendo da direção de rotação do disco no ponto de bloqueio. Assim, os discos abrasivos podem também quebrar.

O ricochete é o resultado do uso incorreto ou errôneo da ferramenta elétrica.

Ele pode ser evitado mediante precauções adequadas, conforme descrito abaixo.

- a) Mantenha a ferramenta elétrica segura com firmeza e coloque o seu corpo e os seus braços numa posição em que possa absorver as forças de ricochete. Utilize sempre o manípulo adicional, se disponível, para ter o maior controlo possível sobre as forças de ricochete ou momentos de reação durante a inicialização. O operador pode evitar o ricochete e as forças de reação, mediante precauções adequadas.
- b) Nunca coloque a sua mão perto de ferramentas de colocação em rotação. A ferramenta de inserção pode mover-se na sua mão em caso de um ricochete.
- c) Evite usar o seu corpo para mover a área onde a ferramenta elétrica se move em caso de um ricochete. O ricochete conduz a ferramenta elétrica na direção oposta ao movimento do disco abrasivo no ponto de bloqueio.
- d) Trabalhe de forma particularmente cuidadosa na área de cantos, arestas afiadas, etc. Impeça que a ferramenta de inserção salte da peça de trabalho e encrave. A ferramenta de inserção rotativa tende a encravar em cantos, bordas afiadas ou quando faz o ricochete. Isso causa uma perda de controlo ou ricochete.

Indicações de segurança adicionais para a lixa de papel de areia - Indicações especiais de segurança para a lixa de papel de areia

- a) Não use folhas abrasivas sobredimensionadas, mas siga as indicações do fabricante quanto ao tamanho da folha abrasiva. As folhas abrasivas que se estendem para além do disco de lixar podem causar lesões, bem como bloqueios, rasgos das folhas abrasivas ou ricochetes.

Indicações de segurança adicionais

- a) Para os trabalhos, ligue um aspirador ao adaptador fornecido.
- b) Atenção! Não permita pó de lixar perto de uma chama aberta, o pó pode ser explosivo.
- c) Utilize sempre óculos de proteção e uma máscara antipoeira ao realizar trabalhos de abrasão, especialmente quando são trabalhos realizados acima do nível da cabeça e ao trabalhar com materiais críticos! A abrasão de determinados materiais (como por exemplo, chumbo, alguns tipos de madeira e metais) cria poeiras nocivas ou tóxicas. O contacto ou inspiração dessas poeiras poderá representar um perigo potencial para o operador ou para pessoas que se encontrem nas proximidades.

Indicações sobre vibração e ruído

Limite o ruído e a vibração a um mínimo!

1. Utilize apenas ferramentas elétricas em estado perfeito.
2. Faça a manutenção e a limpeza da ferramenta elétrica regularmente.
3. Adapte sua forma de trabalho à ferramenta elétrica.
4. Não sobrecarregue a ferramenta elétrica.
5. Se necessário, mande verificar a ferramenta elétrica.
6. Desligue a ferramenta elétrica se esta não estiver a ser utilizada.

Riscos residuais

Mesmo que opere corretamente esta ferramenta elétrica, existem sempre riscos residuais. Os seguintes perigos podem ocorrer em conexão com a montagem e a versão desta ferramenta elétrica:

- a) Podem surgir danos à saúde resultantes de vibrações transmitidas aos braços e mãos, se o dispositivo for utilizado por um longo período de tempo ou não for devidamente gerido e mantido.
- b) Lesões e danos materiais causados por ferramentas de colocação inesperadamente projetadas para fora da ferramenta elétrica devido a danos repentinos, desgaste ou colocação inadequada.
- c) Queimaduras e cortes, caso se toque nas ferramentas de colocação imediatamente após a utilização e/ou diretamente com a pele.

Aviso! Esta ferramenta elétrica cria um campo eletromagnético durante o funcionamento. Esse campo poderá, sob determinadas circunstâncias, afetar implantes médicos ativos e passivos.

Para reduzir o risco de ferimentos graves ou mortais, recomendamos às pessoas com implantes médicos que consultem o seu médico e o fabricante do seu implante antes de operarem a ferramenta elétrica.

6. Dados técnicos

Tensão nominal:	220-240 V~
Frequência nominal:	50 Hz
Potência absorvida:	710 W
Velocidade nominal (taxa de oscilação) n:	800 - 1800 1/min
Dimensão do fuso:	M14
Diâmetro do papel abrasivo:	215 mm
Classe de proteção:	II
Peso:	4,9 kg
Valores de ruído:	
Nível de pressão sonora L_{PA} :	94,2 dB
Nível de potência acústica L_{WA} :	105,2 dB
Erro de oscilação K	3 dB

Vibração mão-braço:	
ao retificar com folha abrasiva a_h	5,848 m/s ²
Incerteza K:	1.5 m/s ²

O valor de vibração mão-braço especificado é baseado em retificação com folha abrasiva. Outras aplicações podem resultar em valores diferentes.

Os valores de ruído e vibração foram determinados de acordo com as normas EN 60745-1 e EN 60745-2-3.

O valor de vibrações indicado foi medido de acordo com um processo de teste normalizado e pode ser utilizado para comparar uma ferramenta elétrica com outra.

O valor de vibrações indicado pode também ser usado para uma avaliação preliminar da suspensão.

Aviso! Dependendo de como utiliza a ferramenta elétrica, os valores reais de vibração podem ser diferentes dos especificados!

Tome medidas para se proteger contra as cargas de vibração!

Tenha em consideração todo o processo de trabalho, incluindo períodos em que a ferramenta elétrica funciona sem carga ou está desligada!

As medidas adequadas incluem, entre outras, uma manutenção e cuidado regulares da ferramenta elétrica e dos acessórios da ferramenta, o aquecimento das mãos, intervalos regulares, bem como um bom planejamento dos processos de trabalho!

Usar proteção auditiva.

O ruído pode causar perda de audição.

7. Antes da colocação em funcionamento

Abra a embalagem e retire cuidadosamente o aparelho. Remova o material de embalagem, assim como as fixações de embalagem e transporte (se presentes).

Verifique se o âmbito de fornecimento está completo.

Inspecione o aparelho e os acessórios quanto a danos de transporte.

Guarde a embalagem até ao fim do período de garantia, se possível.

ATENÇÃO

O aparelho e o material de embalagem não são brinquedos! Crianças não deverão brincar com sacos de plástico, películas e peças pequenas! Risco de ingestão e asfixia!

Antes de ligar, verifique se os dados da placa de características correspondem aos dados efetivos da rede.

- Informe imediatamente qualquer dano à empresa de transporte que efetuou a entrega da ferramenta elétrica.
- Os cabos longos (cabos de extensão) devem ser evitados.
- Não opere a ferramenta elétrica em espaços húmidos ou molhados.
- A ferramenta elétrica só deve ser operada em locais adequados (bem ventilados).

8. Montagem e operação

⚠Atenção! É absolutamente necessário que o produto seja montado por completo antes da colocação em funcionamento!

Instalação (fig. 2-3)

- Junte a parte dianteira e traseira e aperte o parafuso de travamento (3).

Monte o prolongamento do tubo de aspiração (Fig. 4)
Insira o prolongamento do tubo de aspiração (11) na ligação para o prolongamento do tubo de aspiração (12) e bloqueie-o tal como indicado na Fig. 4.

Nota: ajuste o retificador de paredes e tetos com o prolongamento do tubo de aspiração (11) de maneira a que possa trabalhar com ele de modo confortável. A máquina também pode ser utilizada sem o prolongamento do tubo de aspiração.

Papel abrasivo

Seleção

1. A granulação do papel abrasivo está indicada no verso. Quanto menor o número indicado, mais grossa é a granulação.
2. Utilize papel abrasivo de grão grosso para trabalhos de abrasão rudimentar e papel abrasivo de grão fino para acabamentos. É recomendado lixar com papéis abrasivos com óxido de alumínio, carboneto de silício ou outros abrasivos sintéticos.
3. Comece com um grão grosso e faça os acabamentos com o grão mais fino se tiver papel abrasivo com diferentes granulações para escolher, para obter um resultado de abrasão bom ou suave.

Colocação e substituição

1. Coloque o papel abrasivo (16) com o mecanismo de velcro na placa abrasiva (1).
2. Alinhe o papel abrasivo (16) com a placa abrasiva (1) e pressione-o uniformemente.
3. Puxe o papel abrasivo (16) para fora da placa abrasiva (1) e substitua-o por um novo (fig. 7).

Aspiração de pó

Aviso! Ao trabalhar, por exemplo, com pintura com chumbo, podem formar-se gases nocivos/tóxicos. Estes representam um perigo para o operador e para pessoas que circulem na área envolvente!

Assim, apenas utilize esta ferramenta elétrica com um dispositivo de aspiração de poeiras e, além disso, proteja-se a si e aos outros na área de trabalho com equipamento de proteção pessoal adequado!

Ao realizar trabalhos com esta ferramenta elétrica, é criada muita poeira. A aspiração de poeira é muito útil para manter sua área de trabalho limpa. Um sistema de aspiração ou um aspirador pode ser ligado à mangueira de sucção (14), que é ligada à ligação para aspiração de pó.

Insira o adaptador de mangueira (15) na ligação para a aspiração de poeira (10 ou 12) e bloqueie-o tal como indicado na Fig. 5 e 6.

Nota: ligue a sua ferramenta a uma unidade de aspiração ou a um aspirador. Tal permite uma aspiração excelente de poeira e sedimentos.

⚠Atenção! Utilize sempre um separador de poeira.

Nota: Assegure-se de que o aspirador é adequado para utilização com uma ferramenta elétrica.

Borda de escovas

A cabeça de retificação desta ferramenta elétrica é cercada por uma borda de escovas. Esta oferece duas vantagens:

- a) A borda de escovas sobressai da placa abrasiva (1) e é o primeiro contacto na superfície a ser trabalhada. Assim, a placa abrasiva é colocada paralelamente à superfície de trabalho antes de a ferramenta de inserção entrar em contacto com a superfície a trabalhar. Dessa forma, é evitada uma depressão em forma de crescente pela borda do disco abrasivo.
- b) Além disso, a borda de escovas evita o excesso de criação de poeira.
Graças às cerdas, a poeira gerada durante a abrasão não é transportada para fora, mas eliminada pelo sistema de aspiração. Antes de trabalhar com esta ferramenta elétrica, verifique se a borda de escovas está intacta.
Mande substituir, caso detete danos ou desgaste.

Ligação à fonte de alimentação

1. Certifique-se de que a ferramenta elétrica está desligada. Comute sempre o interruptor para ligar/desligar (13) para a posição desligada antes da ligação à fonte de alimentação.

2. Ligue a ficha de rede a uma tomada elétrica instalada corretamente, que cumpra os requisitos especificados nos dados técnicos.
3. A sua ferramenta elétrica está pronta a operar.

Ligação/desconexão

Ligar:

Pressionar o interruptor para ligar/desligar (13)

Operação contínua: (fig. 9)

Fixe o interruptor para ligar/desligar (13) com o botão de fixação (6).



Desligar:

Pressione brevemente o interruptor para ligar/desligar (13).

Configuração da velocidade (fig. 8)

Antes de iniciar os trabalhos, ajuste a rotação de acordo com a aplicação. Utilize uma rotação reduzida para trabalhos de abrasão grosseiros, aumente a rotação para trabalhos precisos.

Ajuste a velocidade premindo os botões (5).

- Pressione o botão  para aumentar a velocidade (fig. 8).
- Pressione o botão  para reduzir a velocidade (fig. 8).

Nota: a ferramenta de colocação continua a girar após a desconexão. Aguarde até a ferramenta de inserção ficar imobilizada antes de colocar a ferramenta elétrica.

Retificação

1. Coloque uma folha abrasiva (16) adequada e selecione uma velocidade adequada.
2. Segure a ferramenta elétrica firmemente pelas superfícies para segurar (2, 7) e ligue-a como descrito.
3. Aguarde até a ferramenta de inserção ter alcançado a sua velocidade de trabalho total.
4. Coloque a placa abrasiva (1) o mais paralelamente possível à parede e coloque-a, com a borda de escovas primeiro, na superfície a ser trabalhada.
5. Aplique alguma pressão sobre a cabeça de retificação (1) para colocar a ferramenta de colocação na superfície a ser trabalhada.
6. Mova a ferramenta elétrica sobre a superfície com movimentos uniformes.

Nota: Não segure a ferramenta elétrica num ponto por muito tempo para evitar resultados de abrasão desiguais.

7. Levante a placa abrasiva (1) da superfície a ser trabalhada antes de desligar a ferramenta elétrica.
8. Aguarde até a ferramenta de inserção ficar imobilizada antes de colocar a ferramenta elétrica.

Retificação de tetos (fig. 11)

Para trabalhos em tetos, fixe a cabeça de retificação com o contrapino (19) (incluído no âmbito de fornecimento), tal como ilustrado na figura 11.

Luz LED (fig. 10)

Se necessário, utilize a lâmpada LED (4) para assegurar um local de trabalho bem iluminado.

Pressione o interruptor (20) para ligar/desligar a lâmpada LED (4).

Após a utilização

1. Desligue a ferramenta elétrica conforme descrito, desligue-a da fonte de alimentação e deixe-a arrefecer.
2. Limpe e realize a manutenção da ferramenta elétrica conforme descrito abaixo e depois guarde-a cuidadosamente.

9. Limpeza, manutenção e reparação

Aviso! Antes de qualquer trabalho na ferramenta elétrica (por ex. transporte, conversão, montagem ou trabalhos de limpeza ou de manutenção), retire sempre a ficha de rede da tomada!

Limpeza

- a) Mantenha os dispositivos de proteção, as grelhas de ventilação e a caixa do motor o mais livres possível de pó e sujidade.
- b) Limpe a ferramenta elétrica com um pano limpo ou sobre-a com ar comprimido sob baixa pressão (máx. 3 bar).
- c) Limpe a ferramenta elétrica imediatamente após cada utilização.
- d) Não utilize produtos de limpeza ou solventes, uma vez que eles poderão ser agressivos para com as peças de plástico do aparelho. Certifique-se de que não penetra água no interior do aparelho.

Manutenção

Antes e depois de cada utilização, verifique a ferramenta elétrica e os acessórios (por exemplo, ferramentas de inserção) quanto a desgaste e danos.

Se necessário, substitua-os por novos, conforme descrito neste manual de operação. Tenha em atenção os requisitos técnicos.

Placa abrasiva, borda de escovas.

Em caso de danos ou forte desgaste, peça a um técnico qualificado para substituir a placa abrasiva (1) e a borda de escovas por novas do mesmo tipo.

Substituição do cabo de ligação à corrente

Peça ao fabricante, ao seu serviço de assistência ao cliente ou a uma pessoa igualmente qualificada para substituir um cabo de ligação à rede danificado, para evitar perigos.

Aviso! No interior da ferramenta elétrica não se encontram quaisquer peças que possam ter a manutenção realizada pelo operador! Nunca abra a ferramenta elétrica! Leve a ferramenta elétrica a um profissional qualificado para trabalhos de manutenção adicionais!

Informações de assistência

Deve-se ter em conta que as seguintes peças deste produto estão sujeitas a um desgaste consoante a utilização ou natural ou que as seguintes peças são necessárias como consumíveis.

Peças de desgaste*: escovas de carvão, disco de lixar, cabeça de escovas, papel abrasivo

* Nem sempre incluído no âmbito de fornecimento!

Entre em contacto com o nosso centro de assistência para obter peças sobresselentes e acessórios. Para isso, utilize o código QR na capa.

10. Ligação elétrica

O motor elétrico instalado está ligado pronto a ser utilizado. A ligação corresponde às normas VDE e DIN relevantes. A ligação à rede por parte do cliente, assim como o cabo de prolongamento utilizado, deverão corresponder a essas normas.

Cabo de ligação elétrica com defeito

Ocorrem muitas vezes danos de isolamento em cabos de ligação elétrica.

As causas para tal poderão ser:

- Pontos de pressão se os cabos forem conduzidos através de janelas ou portas.
- Pontos de dobragem devido a uma fixação ou condução incorreta do cabo de ligação.
- Pontos de corte devido a passagem de veículo por cima do cabo de ligação.

- Danos de isolamento devido a puxar com força da tomada.

- Fissuras devido à idade do isolamento.

Tais cabos de ligação elétrica danificados não devem ser utilizados e representam perigo de vida devido aos danos no isolamento.

Inspecione regularmente os cabos de ligação elétrica quanto a danos. Durante a inspeção, certifique-se de que o cabo não está ligado à rede elétrica.

Os cabos de ligação elétrica devem corresponder às normas VDE e DIN relevantes. Utilize apenas cabos de ligação com a marcação H05VV-F.

É obrigatória uma impressão da designação do tipo no cabo de ligação.

Motor de corrente alternada

- A tensão de rede deve ser de 220-240 V~.
- Os cabos de prolongamento de até 25 m de comprimento devem ter uma secção transversal de 1,5 mm quadrados.

Tipo de ligação Y

Se for necessária a substituição do cabo de ligação à rede, ela deverá ser efetuada pelo fabricante ou pelo seu representante, para evitar riscos de segurança.

As ligações e reparações do equipamento elétrico só devem ser executadas por um eletrotécnico.

Em caso de dúvidas, indique os seguintes dados:

- Tipo de corrente do motor
- Dados da placa de características da máquina
- Dados da placa de características do motor

11. Armazenamento e transporte

1. Em caso de não utilização, armazene a ferramenta elétrica num local seco, bem ventilado, fora do alcance das crianças, por exemplo num armário alto ou num lugar fechado.
2. Guarde a ferramenta elétrica, o manual de operação e os eventuais acessórios na embalagem original, se possível em conjunto. Assim, tem todas as informações e peças sempre à mão.
3. Transporte a ferramenta elétrica sempre pelas superfícies para segurar.
4. Embale a ferramenta elétrica para evitar danos de transporte ou utilize a embalagem original.
5. Proteja a ferramenta elétrica de vibrações e choques, especialmente ao transportar em veículos.

12. Eliminação e reciclagem

Notas relativas à embalagem



Os materiais de embalagem são recicláveis. Elimine as embalagens de modo ecológico.

Notas relativas à legislação alemã sobre aparelhos elétricos e eletrônicos (ElektroG)



Os aparelhos elétricos e eletrônicos usados não pertencem no lixo doméstico, devendo ser alvo de uma recolha ou eliminação separadas!

- As baterias e pilhas usadas que não estejam montadas de modo fixo no aparelho usado devem ser retiradas sem as destruir antes da entrega do aparelho! A sua eliminação é regulada pela legislação relativa a baterias.
- Os proprietários ou utilizadores de aparelhos elétricos e eletrônicos são legalmente obrigados a devolver os mesmos após a sua utilização.
- O utilizador final tem a responsabilidade pela eliminação dos seus dados pessoais no aparelho usado a ser eliminado!
- O símbolo do caixote do lixo riscado significa que aparelhos usados elétricos ou eletrônicos não devem ser eliminados no lixo doméstico.
- Os aparelhos usados elétricos e eletrônicos podem ser entregues sem custos nos seguintes pontos:
 - Centros de recolha ou de eliminação públicos (p. ex. depósitos municipais)
 - Pontos de venda de aparelhos elétricos (lojas físicas e online), desde que o revendedor esteja obrigado a aceitar a devolução ou a aceite de livre vontade.
 - Pode entregar sem custos até três aparelhos elétricos usados com um comprimento de até 25 centímetros ao fabricante sem que tenha de comprar um aparelho novo ou a outro centro de recolha autorizado na sua vizinhança.
 - Para se informar acerca de condições de devolução adicionais dos fabricantes e distribuidores, queira entrar em contacto com o respetivo serviço de apoio ao cliente.
- Em caso de fornecimento de um aparelho elétrico novo por parte do fabricante a um domicílio, este pode efetuar a recolha sem custos do aparelho elétrico usado a pedido do utilizador final. Para tal, entre em contacto com o serviço de apoio ao cliente do fabricante.







- Estas declarações são apenas válidas para aparelhos que sejam instalados e vendidos nos países da União Europeia e que estejam sujeitos à Diretiva Europeia 2012/19/UE. Em países fora da União Europeia, a eliminação de aparelhos usados elétricos e eletrônicos poderá estar regulada por outra legislação divergente.

13. Resolução de problemas

As alegadas falhas de funcionamento, avarias ou danos são geralmente devidas a causas que podem ser corrigidas pelo operador. Assim, antes de entrar em contato com um técnico, verifique a ferramenta elétrica de acordo com a tabela abaixo. Na maioria dos casos, as falhas podem ser resolvidas rapidamente.

Falha	Causa possível	Resolução
A ferramenta elétrica não arranca	Fonte de alimentação interrompida	Verifique a fonte de alimentação, conectando uma outra ferramenta elétrica
	Cabo de rede ou ficha defeituosos	Verificação por eletricista
	Outros defeitos elétricos da ferramenta elétrica	Verificação por eletricista
A ferramenta elétrica não alcança a potência total	Cabo de extensão demasiado longo e/ou com seção transversal muito pequena	Utilizar cabo de extensão com comprimento e/ou seção transversal permitidos
	Fonte de alimentação (por exemplo, gerador) tem uma tensão demasiado baixa	Conectar a ferramenta elétrica a uma fonte de alimentação adequada
Mau resultado de trabalho	Ferramenta de inserção desgastada	Mandar trocar a ferramenta de inserção
	Placa abrasiva desgastada	Mandar trocar a placa abrasiva
Forte formação de poeiras	Borda de escovas desgastada	Trocar borda de escovas
	Aspiração de poeiras não conectada/ligada	Conectar/ligar a aspiração de poeiras

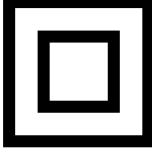
Vysvětlení symbolů na přístroji

	<p>Pozor! Možná za nedodržení Nebezpečí ohrožení života, riziko zranění nebo poškození nářadí!</p>
	<p>Před uvedením do provozu si přečtěte a dodržujte návod k obsluze a bezpečnostní pokyny.</p>
	<p>Noste ochranné brýle!</p>
	<p>Noste ochranná sluchátka!</p>
	<p>Bude-li se při práci prášit, noste ochranu dýchacích cest!</p>
	<p>třída ochrany II</p>
	<p>Výrobek odpovídá platným evropským směrnici.</p>

Obsah:	Strana:
1. Úvod.....	99
2. Popis přístroje	99
3. Rozsah dodávky	99
4. Použití v souladu s určením	99
5. Obecné bezpečnostní pokyny pro elektrické nástroje.....	100
6. Technické údaje.....	103
7. Před uvedením do provozu.....	104
8. Montáž a obsluha	104
9. Čištění, údržba a opravy.....	106
10. Elektrické připojení	106
11. Skladování a přeprava.....	107
12. Likvidace a recyklace	107
13. Odstranění závad	108
14. Prohlášení o shodě.....	248

1. Úvod

Výrobce:

Schepach GmbH

Günzburger Straße 69
D-89335 Ichenhausen

Vážený zákazníku,

přejeme Vám hodně radosti a úspěchů při práci s Vaším novým přístrojem.

Upozornění:

Výrobce tohoto zařízení neručí podle platného zákona o odpovědnosti za vady výrobku za škody, které vzniknou na tomto zařízení nebo jeho prostřednictvím v případě:

- neodborné manipulace,
- nedodržování návodu k obsluze,
- oprav prostřednictvím třetích osob, neautorizovaných odborníků,
- montáže a výměny neoriginálních náhradních dílů,
- použití, které není v souladu s určením
- výpadků elektrického zařízení v případě nedodržení elektrických předpisů a ustanovení VDE 0100, DIN 57113 / VDE 0113

Mějte na paměti:

Před montáží a zprovozněním si přečtěte celý text návodu k obsluze.

Tento návod k obsluze vám má usnadnit seznámení se zařízením a jeho používání v souladu s určením.

Návod k obsluze obsahuje důležité pokyny, jak se zařízením pracovat bezpečně, odborně a ekonomicky, abyste se vyhnuli rizikům, ušetřili náklady za opravy, omezili dobu nečinnosti a zvýšili spolehlivost a životnost zařízení.

Kromě bezpečnostních ustanovení tohoto návodu k obsluze musíte bezpodmínečně dodržovat předpisy své země, které platí pro provoz zařízení.

Uchovávejte návod k obsluze u zařízení v plastovém obalu, který jej bude chránit před znečištěním a vlhkostí. Před započetím práce si jej musí každý pracovník obsluhy přečíst a pečlivě jej dodržovat.

Se zařízením směji pracovat jen osoby, které jsou poučeny o jeho použití a informovány o nebezpečích, která jsou s ním spojena. Dodržujte minimální požadovaný věk obsluhy.

Kromě bezpečnostních pokynů, které jsou obsaženy v tomto návodu k obsluze, a zvláštních předpisů vaší země, je při provozu konstrukčně stejných strojů zapotřebí dodržovat všeobecně uznávaná technická pravidla.

Nepřebíráme žádnou záruku za nehody nebo škody způsobené nedodržením tohoto návodu a bezpečnostních pokynů.

2. Popis přístroje

1. Brusná deska
2. Přední madlo
3. Upevňovací šroub
4. Světlo LED
5. Nastavení otáček
6. Aretační knoflík
7. Hlavní madlo
8. Síťový kabel
9. Doplnkové madlo
10. Přípojka odsávání prachu
11. Prodloužení odsávacího potrubí
12. Přípojka prodloužení odsávacího potrubí
13. Spínač ZAPÍNÁNÍ/VYPÍNÁNÍ
14. Pružná odsávací hadice
15. Adaptér hadice
16. Brusný papír
17. Inbusový klíč
18. Uhlíkové kartáče
19. Závlačka
20. Spínač ZAPÍNÁNÍ/VYPÍNÁNÍ LED

3. Rozsah dodávky

- 1 bruska na stěny a stropy
- 1 pružná odsávací hadice (14)
- 2 Adaptér hadice (12)
- 6 brusných listů (16) (různá zrnitost)
- 2 náhradní uhlíkové kartáče (18)
- 1 inbusový klíč (17)
- 1 závlačka (19)

4. Použití v souladu s určením

Použití tohoto elektrického nástroje v souladu s určením zahrnuje velkoplošné broušení za sucha suchých stěn budov za účelem přípravy před nátěrem nebo tapetováním za použití vhodných brusných listů.

Tento elektrický nástroj není vhodný pro zpracování malých ploch, jakož i rohů a hran. Není dále vhodný pro odbroušení tapet a nesmí být používán k broušení za mokra.

Elektrický nástroj nesmí být používán jako rozbrušovací pila nebo bruska na hrubo, k leštění nebo s drátěnými kartáči. Tímto elektrickým nástrojem nesmí být zpracovávány materiály s obsahem azbestu.

Tento elektrický nástroj je určen výhradně pro soukromé použití v domácnosti a smí být používán pouze v souladu s určením. Jakékoliv jiné použití je v rozporu s určením. Za škody nebo zranění všeho druhu, které vzniknou na základě použití v rozporu s určením, zodpovídá uživatel I obsluhující osoba a ne výrobce.

5. Obecné bezpečnostní pokyny pro elektrické nástroje

Výstraha! Přečtěte si veškeré bezpečnostní pokyny a instrukce! Pokud opomenete dodržovat bezpečnostní pokyny a instrukce, může to způsobit zásah elektrickým proudem, požár a/nebo těžká zranění!

Uschovejte si veškeré bezpečnostní pokyny a instrukce. Pojem „elektrický nástroj“, který je uveden v bezpečnostních pokynech, se vztahuje na elektrický nástroj (se síťovým kabelem), napájený síťovým proudem a na elektrický nástroj, napájený akumulátorem (bez síťového kabelu).

Bezpečnost na pracovišti

- Udržujte svou pracovní oblast čistou a dobře osvětlenou. Pracovní oblasti, ve kterých je nepořádek nebo nejsou osvětlené, mohou vést k nehodám.
- Nepracujte s tímto elektrickým nástrojem v prostředí ohroženém výbuchem, ve kterém se nacházejí hořlavé kapaliny, plyny nebo prach. Elektrické nástroje vytvářejí jiskry, které by mohly zapálit prach nebo výpary.
- Udržujte děti nebo jiné osoby během používání elektrického nástroje v patřičné vzdálenosti. Při nesoustředěnosti můžete ztratit kontrolu nad elektrickým nástrojem.

Elektrická bezpečnost

- Přípojná zástrčka elektrického nástroje musí být vhodná pro danou zásuvku. Zástrčka se nesmí žádným způsobem měnit. V kombinaci s uzemněnými elektrickými nástroji nepoužívejte žádné zásuvkové adaptéry. Nezměněné zástrčky a vhodné zásuvky zmenšují riziko zasažení elektrickým proudem.

- Zabraňte kontaktu těla s uzemněnými povrchy jako trubkami, topení, sporáky a chladničkami. Je-li vaše tělo uzemněné, hrozí zvýšené riziko zasažení elektrickým proudem.
- Elektrické nástroje chraňte před deštěm a vlhkem. Vniknutí vody do elektrického nástroje zvyšuje riziko zásahu elektrickým proudem.
- Přípojovací vedení nepoužívejte k přenášení a zavěšení elektrického nástroje, nebo k vytažení zástrčky ze zásuvky. Přípojovací vedení chraňte před horkem, olejem, ostrými hranami nebo pohyblivými díly. Poškozené nebo zamotané přípojně vedení zvyšuje riziko zasažení elektrickým proudem.
- Používáte-li elektrický nástroj venku, používejte prodlužovací kabely vhodné i pro venkovní použití. Používání vhodného prodlužovacího vedení vhodného pro venkovní použití snižuje riziko zasažení elektrickým proudem.
- Pokud není možno zabránit provozu elektrického nástroje ve vlhkém prostředí, používejte proudový chránič. Použití spínače s proudovým chráničem zmiňuje riziko zasažení elektrickým proudem.

Bezpečnost osob

- Při práci s elektrickým nástrojem buďte pozorní a neustále dávejte pozor na to, co děláte a postupujte vždy s rozvahou. Nepoužívejte elektrický nástroj, jste-li unavení nebo pod vlivem drog, alkoholu nebo léků. Okamžik nepozornosti při používání elektrického nástroje může vést k vážným zraněním.
- Používejte osobní ochranné pracovní prostředky a vždy ochranné brýle. Použití osobních ochranných pracovních prostředků jako je protiprachová maska, protiskluzová bezpečnostní obuv, ochranná helma nebo ochrana sluchu podle druhu a způsobu použití elektrických nástrojů zmenšuje riziko zranění.
- Zabraňte neúmyslnému uvedení do provozu. Přesvědčte se, že je elektrický nástroj vypnutý, než jej připojíte k napájení proudem a/nebo akumulátoru a než jej budete zvedat nebo nosit. Máte-li při přenášení elektrického nástroje prst na spínači nebo zapojíte-li elektrický nástroj do zásuvky zapnutý, může to vést k nehodám.
- Před zapnutím elektrického nástroje odstraňte veškeré seřizovací nástroje nebo klíče. Nástroj nebo klíč, který se nachází v otáčejícím se dílu elektrického nástroje, může vést ke zraněním.

- e) Vyhněte se nestabilnímu držení těla. Zajistěte si jistý postoj a udržujte se v rovnováze. Tak můžete elektrický nástroj v nečekaných situacích lépe udržet pod kontrolou.
- f) Noste vhodný oděv. Nenoste volný oděv nebo šperky. Udržujte vlasy a oděv v bezpečné vzdálenosti od pohybujících se dílů. Volný oděv, šperky nebo dlouhé vlasy mohou být zachyceny rotujícími díly.
- g) Je-li možné namontovat zařízení pro odsávání a zachycování prachu, je třeba je namontovat a správně používat. Používání odsávání prachu může snížit ohrožení prachem.
- h) Nenechte se ukolébat falešným pocitem bezpečí a nepřeskočte bezpečnostní pravidla pro elektrické nástroje, i když je po častém používání elektrického nástroje znáte. Nedbalé chování může vést ve zlomku sekundy k těžkým zraněním.
- g) Použijte elektrický nástroj, příslušenství, nástavce atd. v souladu s instrukcemi. Berte při tom ohled na pracovní podmínky a činnost, jež má být provedena. Používání elektrických nástrojů pro jiné než určené aplikace může vést k nebezpečným situacím.
- h) Rukojeti a úchopné plochy udržujte suché, čisté a bez oleje a tuku.
Kluzké rukojeti a úchopné plochy neumožňují bezpečnou obsluhu a kontrolu elektrického nástroje v nepředvídatelných situacích.

Servis

- a) Nechte svůj elektrický nástroj opravovat pouze kvalifikovaným odborným personálem a pouze za použití originálních náhradních dílů. Tím se zajistí, aby zůstala zachována bezpečnost elektrického nástroje.

Používání a manipulace s elektrickým nástrojem

- a) Nepřetěžujte elektrický nástroj. Pro svou práci používejte vhodný elektrický nástroj. S vhodným elektrickým nástrojem budete pracovat lépe a bezpečněji v udávaném rozsahu výkonu.
- b) Nepoužívejte elektrický nástroj, jehož vypínač je vadný. Elektrický nástroj, který již nelze zapnout nebo vypnout, je nebezpečný a musí být opraven.
- c) Než budete provádět nastavení nástroje, měnit díly vloženého nástroje nebo elektrický nástroj odložíte, vytáhněte zástrčku ze zásuvky a/nebo vyjměte vyjímatelný akumulátor. Toto preventivní bezpečnostní opatření brání neúmyslnému spuštění elektrického nástroje.
- d) Přechovávejte nepoužívané elektrické nástroje mimo dosah dětí. Nenechte elektrický nástroj používat osoby, které s ním nejsou seznámeny nebo si nepřečetly tento návod. Elektrické nástroje představují nebezpečí, jsou-li používány nezkušenými osobami.
- e) O elektrické nástroje a nástavec pečlivě pečujte. Kontrolujte, zda pohyblivé díly fungují bezvadně a nejsou vzpříčené, zda nejsou prasklé nebo tak poškozené, že je omezena funkčnost elektrického nástroje. Poškozené díly nechte před používáním elektrického nástroje opravit. Příčinou mnoha nehod je špatně udržovaný elektrický nástroj.
- f) Udržujte řezné nástroje ostré a čisté. Pečlivě udržované řezné nástroje s ostrými břity se méně přičí a lze je snadněji vést.

Bezpečnostní pokyny pro všechny aplikace - společné bezpečnostní pokyny pro broušení, broušení smirkovým papírem, práce s drátěnými kartáči, leštění a rozbrušování

- a) Tento elektrický nástroj se používá jako bruska se smirkovým papírem. Dodržujte všechny bezpečnostní pokyny, instrukce, znázornění a údaje, které obdržíte s přístrojem. Pokud nebudete dodržovat následující instrukce, může dojít k zásahu elektrickým proudem, požáru a/nebo závažným zraněním.
- b) Tento elektrický nástroj není vhodný pro broušení, práci s drátěnými kartáči, leštění a rozbrušování. Používání způsobem, pro který elektrický nástroj není určen, může způsobit nebezpečí a zranění.
- c) Nepoužívejte příslušenství, které nebylo výrobcem doporučeno speciálně pro tento elektrický nástroj. Pouze to, že můžete příslušenství na elektrický nástroj připevnit, nezaručuje bezpečné použití.
- d) Přípustný počet otáček používaného nástroje musí být minimálně tak vysoký, jako maximální počet otáček uvedený na elektrickém nástroji. Příslušenství, které se otáčí rychleji, než je přípustné, se může rozlomit a odlétnout.
- e) Vnější průměr a tloušťka nástavce musí odpovídat rozměrům vašeho elektrického nástroje. Chybně vyměněné nástavce nelze dostatečně odstínit nebo zkontrolovat.

- f) Brusné kotouče, příruby, brusné talíře nebo další příslušenství musí přesně odpovídat větenu brusného kotouče vašeho elektrického nástroje. Nástavce, které přesně neodpovídají větenu brusného kotouče vašeho elektrického nástroje, se otáčí nerovnoměrně, velmi silně vibrují a mohou vést ke ztrátě kontroly.
- g) Nepoužívejte poškozené nástavce. Před každým použitím zkontrolujte nástavce jako jsou brusné kotouče, zda na nich nejsou odražená a trhliny, brusné talíře, zda na nich nejsou trhliny, opotřebená nebo silná abraze, drátěné kartáče, zda nejsou uvolněné nebo zlomené dráty. Pokud dojde k pádu elektrického nástroje nebo nástavce, zkontrolujte, zda nejsou poškozené, nebo použijte nepoškozený nástavec. Po kontrole a nasazení nástavce zůstaňte vy a další osoby v blízkosti mimo úroveň rotujícího nástavce a nechte přístroj jednu minutu běžet na maximální otáčky. Poškozené nástavce se většinou v této zkušební době zlomí.
- h) Noste osobní ochrannou výstroj. Použijte podle aplikace ochranu obličeje, ochranu zraku nebo ochranné brýle. Pokud je to přiměřené, noste ochrannou masku proti prachu, ochranu sluchu, ochranné rukavice nebo speciální roušku, které vás ochrání před malými částicemi z broušení a materiálu. Oči by měly být chráněny pře odlétávajícími cizími tělesy, které vznikají při různých způsobech použití. Ochranná maska proti prachu nebo dýchací maska musí při použití filtrovat vznikající prach. Pokud jste dlouhou dobu vystaveni vysokému hluku, můžete utrpět ztrátu sluchu.
- i) Dbejte na bezpečnou vzdálenost dalších osob od vaší pracovní oblasti. Všechny osoby, které vstoupí do pracovní oblasti, musí nosit osobní ochrannou výstroj. Úlomky obrobku nebo zlomené nástavce mohou odlétávat a způsobit zranění i mimo samotnou pracovní oblast.
- j) Držte přístroj pouze za izolovaná madla, když provádíte práce, při kterých nástavec přijde do kontaktu se skrytým proudovým vedením nebo s vlastním síťovým kabelem. Kontakt s vedením pod napětím může také přivést napětí do kovových součástí přístroje a vést k zásahu elektrickým proudem.
- k) Udržujte síťový kabel v dostatečné vzdálenosti od rotujících nástavců. Ztraťte-li nad přístrojem kontrolu, může dojít k protnutí nebo zachycení síťového kabelu a vaše ruka nebo paže se může dostat do rotujícího nástavce.
- l) Elektrický nástroj nikdy neodkládejte, než se nástavec zcela zastaví. Rotující nástavec se může dostat do kontaktu s odkládací plochou, čímž můžete nad elektrickým nástrojem ztratit kontrolu.
- m) Nenechávejte elektrický nástroj v chodu během jeho přenášení. Váš oděv může být náhodným kontaktem zachycen rotujícím nástavcem a nástavec může vniknout do vašeho těla.
- n) Čistíte pravidelně ventilační otvory svého elektrického nástroje. Ventilátor motoru vtahuje prach do skříně a silně nahromadění kovového prachu může způsobit ohrožení elektrickým proudem.
- o) Nepoužívejte elektrický nástroj v blízkosti hořlavých materiálů. Jiskry mohou tyto materiály vznítit.
- p) Nepoužívejte nástavce, vyžadující kapalná chladiva. Použití vody nebo jiných kapalných chladiv může vést k zasažení elektrickým proudem.

Další bezpečnostní pokyny pro všechny aplikace - zpětný ráz a příslušné bezpečnostní pokyny
Zpětný ráz je náhlá reakce v důsledku zaháknutí nebo zablokování otáčejícího se nástavce, jako brusného kotouče, brusných talířů, drátěného kartáče atd. Zaháknutí nebo zablokování vede k náhlému zastavení rotujícího nástavce. Tím dojde ke zrychlení nekontrolovaného elektrického nástroje proti směru nástavce v místě zablokování.

Pokud se např. o obrobek zahákne nebo zablokuje brusný kotouč, může se hrana brusného kotouče, která se zaboří do obrobku, zachytit, a tím brusný kotouč vylomit nebo způsobit zpětný ráz.

Brusný kotouč se pak bude pohybovat směrem k obsluhující osobě nebo od ní pryč, v závislosti na směru otáčení kotouče v místě zablokování. Přitom se mohou brusné kotouče i zlomit.

Zpětný ráz je důsledkem chybného nebo nesprávného používání elektrického nástroje.

Tomu lze zabránit vhodnými preventivními opatřeními, popsányými dále.

- a) Dobře elektrický nástroj držte a uveďte své tělo a ruce do polohy, ve které můžete zachytit síly zpětných odrazů. Používejte vždy přidavný úchop, pokud je k dispozici, abyste při rozběhu měli co možná největší kontrolu nad zpětnými rázy nebo reakčními momenty. Obsluha může pomoci vhodných opatřeními ovládat síly zpětného rázu a reakční síly.
- b) Nikdy nepřibližujte ruce k rotujícím nástavcům. Pohyb nástavce může při zpětném rázu zasáhnout vaši ruku.

- c) Nevstupujte tělem do oblasti, do které se elektrický nástroj pohybuje při zpětném rázu. Zpětný ráz vysílá elektrický nástroj do protisměru k pohybu brusného kotouče v místě zablokování.
- d) Pracujte zvláště opatrně v oblasti rohů, ostrých hran atd. Zabraňte odrazu nástavců od obrobku a jejich vzpříčení. Rotující nástavec má u rohů, ostrých hran nebo při odrazu sklon ke vzpříčení. To způsobí ztrátu kontroly nebo zpětný odraz.

Dodatečné bezpečnostní pokyny pro broušení smirkovým papírem - Zvláštní bezpečnostní pokyny pro broušení smirkovým papírem

- a) Nepoužívejte nadměrné brusné listy, ale řiďte se údaji výrobce o velikosti brusného listu. Brusné listy, přecházející přes brusný talíř, mohou způsobit zranění, jakož i zablokování, roztržení brusných listů nebo způsobit zpětný ráz.

Doplňující bezpečnostní pokyny

- a) Pro práci připojte na dodaný adaptér odsavač prachu.
- b) Pozor! Nenechte prach z broušení proniknout do blízkosti otevřeného ohně, prach může být výbušný.
- c) Při broušení, a zejména při broušení nad úrovní hlavy, a při zpracování nebezpečných materiálů vždy noste ochranné brýle a ochrannou masku proti prachu! Při broušení určitých materiálů (např. olovnatých barev, některých druhů dřeva a kovu) vzniká škodlivý nebo jedovatý prach.

Kontakt nebo vdechnutí tohoto prachu může znamenat ohrožení obsluhy nebo osob, zdržujících se v blízkosti.

Upozornění pro vytváření vibrací a hluku

Omezte tvorbu hluku a vibrací na minimum!

1. Používejte pouze bezvadné elektrické nástroje.
2. Pravidelně provádějte údržbu a čištění elektrického nástroje.
3. Přizpůsobte svůj styl práce elektrickému nástroji.
4. Nepřetěžujte elektrický nástroj.
5. Případně nechte elektrický nástroj přezkoušet.
6. Elektrický nástroj vypněte, když se nepoužívá.

Zbytková rizika

I když obsluhujete tento elektrický nástroj podle předpisů, vždy hrozí zbytková rizika. Niže uvedená nebezpečí se mohou vyskytnout v souvislosti s typem konstrukce a provedením tohoto elektrického nástroje:

- a) Pokud se zařízení používá delší dobu nebo není řádně ovládáno nebo udržováno, může dojít k poškození zdraví způsobenému vibracemi rukou a paží.
- b) Zranění a věcné škody, způsobené odlétávajícími nástavci, které jsou neočekávaně vymrštěny z elektrického nástroje z důvodu náhlého poškození, opotřebení nebo nesprávné montáže.
- c) Popáleniny a řezná zranění, pokud nástavce přijdou do kontaktu přímo po použití a/nebo s nechráněnou kůží.

Výstraha! Tento elektrický nástroj vytváří během provozu elektromagnetické pole. Toto pole může za určitých podmínek ovlivňovat aktivní nebo pasivní zdravotní implantáty. Pro snížení rizika vážných nebo smrtelných úrazů doporučujeme osobám se zdravotními implantáty, aby se před obsluhou tohoto elektrického nástroje obrátily na svého lékaře nebo na výrobce zdravotního implantátu.

6. Technické údaje

Jmenovité napětí:	220-240 V~
Jmenovitá frekvence:	50 Hz
Příkon:	710 W
Jmenovité otáčky (poměr kruhových rázů) n:	800 - 1800 1/min
Velikost vřetena:	M14
Průměr brusného papíru:	215 mm
Třída ochrany:	II
Hmotnost:	4,9 kg
Hodnoty hluku:	
Akustická hladina L_{pA} :	94,2 dB
Hladina akustického tlaku L_{WA} :	105,2 dB
Kolisavost K	3 dB
Vibrace ruka - paže:	
při broušení s brusným listem a_h	5,848 m/s ²
Kolisavost K:	1,5 m/s ²

Uvedená hodnota vibrací ruka - paže se zakládá na broušení s brusným listem. Jiné způsoby použití mohou vést k jiným hodnotám.

Hodnoty hluku a vibrací byly stanoveny podle EN 60745-1 a EN 60745-2-3.

Uvedená hodnota vibrací byla měřena normovaným zkušebním postupem a může být použita ke srovnání elektrického nástroje s jiným.

Uvedenou hodnotu vibrací lze také použít k prvnímu odhadu při výpadku.

Výstraha! V závislosti na tom, jakým způsobem elektrický nástroj používáte, se mohou skutečné hodnoty vibrací lišit od uvedených!

Proveďte opatření na ochranu před zatížením vibracemi!

Zohledněte přítom celý pracovní postup, tedy také dobu, kdy elektrický nástroj pracuje bez zatížení nebo je vypnutý!

Vhodná opatření zahrnují mimo jiné pravidelnou údržbu a péči o elektrický nástroj a nástrojové nástavce, udržování rukou v teple, pravidelné přestávky, jakož i dobré plánování pracovních postupů!

Noste ochranu sluchu.

Působení hluku může vést ke ztrátě sluchu.

7. Před uvedením do provozu

Otevřete balení a opatrně vyjměte přístroj.

Odstraňte materiál obalu a obalové a přepravní pojistky (pokud je jimi výrobek opatřen).

Zkontrolujte, zda je obsah dodávky úplný.

Zkontrolujte přístroj a díly příslušenství, zda se při přepravě nepoškodily.

Uchovejte obal dle možností až do uplynutí záruční doby.

POZOR

Přístroj a obalové materiály nejsou hračka! Dětem nepatří do rukou plastické sáčky, fólie ani drobné součástky! Hrozí nebezpečí jejich spolknutí a udušení!

Před připojením se přesvědčte, že jsou údaje na typovém štítku shodné s údaji sítě.

- Případné škody ihned nahlaste přepravní společnosti, která vám elektrický nástroj dodala.
- Předcházejte používání dlouhých přívodních vedení (prodlužovacího kabelu).

- Elektrický nástroj nepoužívejte ve vlhkém nebo mokřem prostředí.
- Elektrický nástroj se smí provozovat pouze ve vhodných (dobře větraných) prostorách.

8. Montáž a obsluha

⚠Pozor! Před uvedením do provozu výrobek bezpodmínečně kompletně smontujte!

Instalace (obr. 2-3)

- Sklopte přední a zadní díl k sobě a dotáhněte upevňovací šroub (3).

Montáž prodloužení odsávacího potrubí (obr. 4)

Zasuňte prodloužení odsávacího potrubí (11) do přípojky na prodloužení odsávacího potrubí (12) a zajistěte je podle obr. 4.

Upozornění: Brusku na stěny a stropy s prodloužením odsávacího potrubí (11) nastavte tak, abyste s ní mohli pohodlně pracovat. Stroj lze používat také bez prodloužení odsávacího potrubí.

Brusný papír

Výběr

1. Zrnitost papíru je uvedena na jeho hlavní straně. Čím nižší je uvedené číslo, tím hrubší je zrnitost.
2. Používejte hrubozrnný brusný papír pro hrubé brusné práce a jemnozrnný papír pro konečné úpravy. Lze doporučit brusný papír s oxidem hlinitým, karbidem křemíku nebo jinými syntetickými brusivý.
3. Pokud máte na výběr brusný papír s různými stupni zrnitosti, začněte s hrubou zrnitostí a dokončujte se nejjemnější zrnitostí, aby se docílilo dobrého resp. hladkého výsledku broušení.

Přípevnění a výměna

1. Připevněte brusný papír (16) pomocí mechanismu suchého zipu na brusnou desku (1).
2. Vyrovnajte brusný papír (16) na brusnou desku (1) a stejnoměrně přitlačte.
3. K výměně brusného papíru za nový/ jiný (Obr. 7) brusný papír (16) stáhněte z brusné desky (1).

Odsávání prachu

Výstraha! Při zpracování např. nátěru s obsahem olova mohou vznikat škodlivé/jedovaté plyny. Ty představují nebezpečí jak pro uživatele, tak i pro osoby, nacházející se v blízkosti!

Používejte proto tento elektrický nástroj pouze se zařízením na odsávání prachu a chraňte navíc sebe i jiné osoby v pracovní oblasti vhodným osobním ochranným vybavením!

Při práci s tímto elektrickým nástrojem vzniká velké množství prachu. Odsávání prachu je velmi užitečné pro udržování vaší pracovní oblasti v čistotě. Odsávací zařízení nebo odsavač prachu mohou být spojeny s odsávací hadicí (14), připojenou na přípojku pro odsávání prachu.

Zasuňte prodloužení odsávacího potrubí (15) do přípojky odsávání prachu (10 nebo 12) a zajistěte je podle obr. 5 a 6.

Upozornění: Svůj nástroj připojte k odsávací jednotce nebo vysavači. Umožní to vynikající odsávání prachu a usazenin.

⚠ Pozor! Bezpodmínečně používejte odlučovač prachu.

Upozornění: Ujistěte se, že je odsavač prachu vhodný pro používání s elektrickým nástrojem.

Kartáčový okraj

Brusná hlava tohoto elektrického nástroje je lemována kartáčovým okrajem. To nabízí dvě výhody:

- Kartáčový okraj přesahuje přes brusnou desku (1) a dosedá na zpracovávanou plochu jako první. Tak je brusná deska nastavena paralelně s pracovní plochou, než se vložený nástroj dostane do kontaktu se zpracovávanou plochou. Tak se zabrání vzniku srpovitých prohlubní vlivem okraje brusného kotouče.
- Kromě toho kartáčový okraj zabraňuje nadměrné tvorbě prachu. Díky kartáčům se prach, vznikající při broušení, nedostane ven, ale je likvidován odsávacím systémem. Před každou prací s tímto elektrickým nástrojem se ujistěte, že je kartáčový okraj neporušený. Nechte ho vyměnit, pokud zjistíte poškození nebo opotřebení.

Přípojka k napájení proudem

- Zajistěte, aby byl elektrický nástroj vypnutý. Přepněte vždy spínač zapnutí/ vypnutí (13) před připojením napájení proudem nejdříve do polohy Vyp.
- Zapojte síťovou zástrčku do zásuvky, nainstalované v souladu s předpisy, a která odpovídá příslušným požadavkům v souladu s technickými údaji.
- Váš elektrický nástroj je nyní připraven k provozu.

Zapnutí/vypnutí

Zapnutí:

Stiskněte spínač zapnutí/ vypnutí (13)

Trvalý provoz: (Obr. 9)

Zajistěte spínač zapnutí/ vypnutí (13) zajišťovacím knoflíkem (6).



Vypnutí:

Stiskněte krátce spínač zapnutí/ vypnutí (13).

Nastavení otáček (obr. 8)

Před zahájením práce nastavte otáčky podle použití. Pro hrubé brusné práce použijte nízké otáčky, pro jemné práce je zvyšte.

Otáčky přenastavíte stisknutím tlačítka (5).

- Pro zvýšení otáček stiskněte tlačítko  (obr. 8).
- Pro snížení otáček stiskněte tlačítko  (obr. 8).

Upozornění: Vložený nástroj po vypnutí dobíhá. Vyčkejte, než se vložený nástroj zastaví, než odložíte elektrický nástroj.

Broušení

- Přípevněte vhodný brusný list (16) a zvolte vhodné otáčky.
- Držte elektrický nástroj pevně za plochy úchopu (7, 2) a zapněte ho popsáním způsobem.
- Vyčkejte, než vložený nástroj dosáhne plnou pracovní rychlost.
- Veďte brusnou desku (1) co nejvíce paralelně se stěnou a přiložte ji ke zpracovávané ploše nejdříve kartáčovým okrajem.
- Vyvíňte mírný tlak na brusnou hlavu (1) pro přiložení vloženého nástroje na zpracovávanou plochu.
- Pohybuje elektrickým nástrojem po ploše stejnými pohyby.

Upozornění: Nedržte elektrický nástroj příliš dlouho na jednom místě, aby se zabránilo nestejnomyšlnému výsledku broušení.

- Zdvihněte brusnou desku (1) ze zpracovávané plochy, než elektrický nástroj vypnete.
- Vyčkejte, než se vložený nástroj zastaví, než odložíte elektrický nástroj.

Broušení stropu (obr. 11)

Pro práce v oblasti stropu upevněte brusnou hlavu pomocí závlačky (19) (je součástí dodávky), jak ukazuje obrátek 11.

Kontrolka LED (obr. 10)

Abyste zajistili dobré osvětlení pracoviště, použijte případně svítidlo LED (4).

Pro rozsvícení a zhasnutí svítidla LED (4) stiskněte spínač (20).

Po použití

1. Elektrický nástroj vypněte popsáním způsobem, odpojte ho od napájení proudem a nechte vychladnout.
2. Elektrický nástroj vyčistěte a proveďte údržbu způsobem, popsáním níže, a následně ho pečlivě uskladněte.

9. Čištění, údržba a opravy

Výstraha! Před zahájením veškerých prací na elektrickém nástroji sami (např. přeprava, montáž, vybalování, čištění, údržba) vytáhněte síťovou zástrčku ze zásuvky!

Čištění

- a) Udržujte ochranná zařízení, ventilační otvory a plášť motoru pokud možno bez prachu a nečistot.
- b) Otřete elektrický nástroj čistou utěrkou nebo ho vyfoukejte nízkým tlakem stlačeného vzduchu (max. 3 bar).
- c) Čištění elektrického nástroje provádějte přímo po každém použití.
- d) Nepoužívejte žádné čisticí prostředky nebo rozpouštědla; mohly by poškodit plastové díly přístroje. Dbejte na to, aby se dovnitř přístroje nemohla dostat voda.

Údržba

Před a po každém použití elektrického nástroje a dílů příslušenství (např. vloženého nástroje) zkontrolujte, zda nejsou opotřebené nebo poškozené. Vyměňte je případně způsobem, popsáním v tomto návodu k obsluze, za nové. Respektujte přitom technické požadavky.

Brusná deska, kartáčový okraj

Nechte brusnou desku (9) a kartáčový okraj (10) při poškození nebo silném opotřebení vyměnit kvalifikovaného pracovníka za nové, stejného typu.

Výměna síťového přívodního vedení

Poškozené vedení pro připojení na síť musí být pro zabránění ohrožení vyměněno výrobcem nebo jeho servisem nebo podobným způsobem kvalifikovanou osobou. Upozornění! Uvnitř elektrického nástroje se nenachází díly, na kterých by mohl provádět údržbu uživatel! Nikdy elektrický nástroj neotvírejte! Pro důkladné práce údržby ho předejte kvalifikovanému odborníkovi!

Servisní informace

Je nutno dbát na to, že v případě tohoto výrobku následující díly podléhají opotřebením, které je dáno používáním nebo se tak děje přirozeně, příp. že na následující díly je pohlíženo jako na spotřební materiál.

Díly podléhající opotřebením*: Uhlíkové kartáče, Brusný talíř, Kartáčková hlavice, brusný papír

* není nutně zahrnuto v obsahu dodávky!

Náhradní díly a příslušenství obdržíte v našem servisním středisku. Naskenujte k tomu QR kód na titulní straně.

10. Elektrické připojení

Instalovaný elektromotor je připojen v provozuschopném stavu. Připojka musí odpovídat příslušným předpisům VDE a DIN. Těmto předpisům musí odpovídat síťová připojka zákazníka i použité prodlužovací kabely.

Vadný elektrický přívodní kabel

U elektrických přívodních kabelů často dochází k poškození izolace.

Jeho příčinami mohou být:

- Poškození tlakem, je-li přívodní kabel veden oknem nebo šterbinou ve dveřích.
- Prohnutí kvůli nevhodnému upevnění nebo vedení přívodního kabelu.
- Zlomení kvůli přejíždění přes přívodní kabel.
- Poškození izolace kvůli vytržení z elektrické zásuvky ve stěně.
- Praskliny v důsledku stárnutí izolace.

Tyto vadné elektrické přívodní kabely nesmí být používány a kvůli poškození izolace jsou životu nebezpečné. Pravidelně kontrolujte, zda elektrické přívodní kabely nejsou poškozeny. Dávejte pozor, aby nebyl přívodní kabel při kontrole připojen do elektrické sítě.

Elektrické přívodní kabely musejí odpovídat příslušným předpisům VDE a DIN. Používejte pouze přívodní kabely s označením H05VV-F.

Uvedení typového označení na přívodním kabelu je povinné.

Motor na střídavý proud

- Napětí v síti musí činit 220-240 V~.
- Prodlužovací kabely do délky 25 m mít průměr 1,5 milimetru čtverečního.

Typ připojení Y

Pokud je zapotřebí výměna vedení pro připojení na síť, musí to provést výrobce nebo jeho zástupce, aby se zabránilo bezpečnostním rizikům.

Připojení a opravy elektrického vybavení mohou provádět pouze odborní elektrikáři.

Při zpětných dotazech uvádějte prosím tyto údaje:

- Typ proudu napájecího motor
- Údaje z typového štítku stroje
- Údaje z typového štítku motoru

11. Skladování a přeprava

1. Pokud elektrický nástroj nepoužíváte, uchovávejte ho na suchém, dobře větraném místě mimo dosah dětí, např. na vysoké skříni nebo na uzamčeném místě.
2. Uchovávejte elektrický nástroj, návod k obsluze, a příp. příslušenství podle možností společně v originálním obalu. Tak máte stále po ruce všechny informace a díly.
3. Elektrický nástroj vždy noste za madla.
4. K zamezení poškození při přepravě elektrický nástroj zabalte nebo použijte originální obal.
5. Chraňte elektrický nástroj před vibracemi a otřesy, zejména při přepravě ve vozidlech.

12. Likvidace a recyklace

Upozornění k obalu



Balící materiály jsou recyklovatelné. Obaly prosím likvidujte způsobem šetrným k životnímu prostředí.

Upozornění k zákonu o elektrických a elektronických zařízeních (ElektroG)



Odpadní elektrická a elektronická zařízení nepatří do domovního odpadu, ale musí se sbírat a likvidovat odděleně!







- Staré baterie nebo akumulátory, které nejsou nepevno zabudované ve starém přístroji, musí být před odevzdáním bez poškození vyjmuty! Jejich likvidaci upravuje zákon o bateriích.
- Majitelé nebo uživatelé elektrických a elektronických zařízení jsou ze zákona povinni je po použití vrátit.
- Koncový uživatel je zodpovědný za vymazání svých osobních údajů ze starého zařízení určeného k likvidaci!
- Symbol přeškrtnuté popelnice znamená, že se odpadní elektrická a elektronická zařízení nesmí likvidovat společně s domovním odpadem.
- Elektrická a elektronická zařízení můžete bezplatně odevzdat na následujících místech:
 - Veřejné skládky nebo sběrná místa odpadů (např. obecní stavební dvory)
 - Prodejní místa elektrospotřebičů (stacionární a online), pokud jsou obchodníci povinni je odebírat nebo to nabízejí dobrovolně.
 - Až tři kusy elektroodpadu od jednoho typu spotřebiče s délkou hrany maximálně 25 cm lze bezplatně vrátit výrobci, aniž by bylo nutné předtím zakoupit nový spotřebič od výrobce nebo jej odevzdat na jiném autorizovaném sběrném místě ve vašem okolí.
 - Pro další doplňující podmínky zpětného odběru výrobců a distributorů se obraťte na příslušný zákaznický servis.
- V případě, že výrobce dodá nový elektrospotřebič do soukromé domácnosti, může na žádost koncového uživatele zajistit bezplatný sběr elektroodpadu. Za tímto účelem kontaktujte zákaznický servis výrobce.
- Tato prohlášení se vztahují pouze na přístroje instalované a prodávané v zemích Evropské unie a podléhající evropské směrnici 2012/19/EU. V zemích mimo Evropskou unii mohou pro likvidaci elektroodpadu platit jiné předpisy.

13. Odstranění závad

Domnělé chybné funkce, poruchy nebo poškození jsou často způsobeny z příčin, které mohou být odstraněny samotným uživatelem. Überprüfen Sie das Elektrowerkzeug deshalb vor dem Kontaktieren einer Fachkraft anhand der untenstehenden Tabelle. In den meisten Fällen lassen sich Störungen so schnell beheben.

Porucha	Možná příčina	Řešení
Elektrický nástroj se nespouští	Přerušeno napájení proudem	Zkontrolujte napájení proudem připojením jiného elektrického nástroje
	Síťový kabel nebo zástrčka vadné	Kontrola elektrikářem
	Jiná elektrická závada elektrického nástroje	Kontrola elektrikářem
Elektrický nástroj nepracuje na plný výkon	Příliš dlouhý prodlužovací kabel a/ nebo s příliš malým průřezem	Použijte prodlužovací kabel přípustné délky a/ nebo průřezu
	Napájení proudem (např. generátor) má příliš nízké napětí	Elektrický nástroj připojte k vhodnému napájení proudem
Chybný pracovní výsledek	Vložený nástroj opotřebený	Nechte vložený nástroj vyměnit
	Brusná deska opotřebená	Nechte brusnou desku vyměnit
Silná prašnost	Kartáčový okraj opotřebený	Kartáčový okraj vyměňte
	Odsávání prachu není připojení/ zapnuté	Odsávání prachu připojte / zapněte

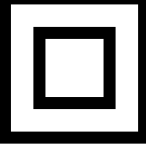
Vysvetlenie symbolov na prístroji

	<p>Pozor! Nebezpečenstvo ohrozenia života, riziko zranenia alebo poškodenia náradia v prípade nedodržania pokynov!</p>
	<p>Pred uvedením do prevádzky si prečítajte návod na obsluhu a bezpečnostné upozornenia a dodržiavajte ich!</p>
	<p>Noste ochranné okuliare!</p>
	<p>Noste ochranu sluchu!</p>
	<p>Pri tvorbe prachu noste ochranu dýchania!</p>
	<p>trieda ochrany II</p>
	<p>Výrobok zodpovedá platným európskym smerniciam.</p>

Obsah:	Strana:
1. Úvod.....	111
2. Popis prístroja.....	111
3. Rozsah dodávky.....	111
4. Použitie v súlade s určením.....	111
5. Všeobecné bezpečnostné upozornenia pre elektrické prístroje.....	112
6. Technické údaje.....	115
7. Pred uvedením do prevádzky.....	116
8. Zloženie a obsluha.....	116
9. Čistenie, údržba a oprava.....	118
10. Elektrická prípojka.....	118
11. Skladovanie a preprava.....	119
12. Likvidácia a opätovné zhodnotenie.....	119
13. Odstraňovanie chýb.....	120
14. Vyhlásenie o zhode.....	248

1. Úvod

Výrobca:

Scheppach GmbH

Günzburger Straße 69
D-89335 Ichenhausen

Vážený zákazník,

Želáme Vám veľa zábavy a úspechov pri práci s Vaším novým prístrojom.

Upozornenie:

Výrobca tohto prístroja neručí podľa platného zákona o ručení za výrobok za škody, ktoré vzniknú na tomto prístroji alebo budú spôsobené týmto prístrojom pri:

- neodbornej manipulácii,
- nedodržíavaní návodu na obsluhu,
- opravách tretími osobami, neautorizovanými odborníkmi,
- montáži a výmene neoriginálnych náhradných dielov,
- použití v rozpore s určením
- poruchy elektrického systému, ktorá bola spôsobená nedodržaním elektrických predpisov a predpisov VDE 0100, DIN 57113, VDE0113.

Dodržiavajte:

Pred montážou a uvedením do prevádzky si prečítajte celý text návodu na obsluhu.

Návod na obsluhu vám má uľahčiť, aby ste sa oboznámili s prístrojom a používali ho v súlade s jeho určenými možnosťami použitia.

Návod na obsluhu obsahuje dôležité pokyny, ako s výrobkom bezpečne, odborne a hospodárne pracovať a ako zabrániť nebezpečenstvám, ušetríte náklady na opravy, znížite časy prestojov a zvýšite spoľahlivosť a životnosť prístroja.

Okrem bezpečnostných ustanovení tohto návodu na obsluhu musíte bezpodmienečne dodržiavať predpisy svojej krajiny platné pre prevádzku výrobku.

Návod na obsluhu uschovajte pri prístroji a v plastovom obale, aby bol chránený pred špinou a vlhkosťou. Všetci obsluhujúci pracovníci si ho musia pred začiatkom práce prečítať a starostlivo ho dodržiavať.

Na prístroji môžu pracovať len osoby, ktoré boli poučené o používaní prístroja a boli informované o nebezpečenstvách, ktoré sú s tým spojené. Treba dodržiavať požadovaný minimálny vek.

Okrem bezpečnostných upozornení obsiahnutých v tomto návode na obsluhu a osobitných predpisov vašej krajiny treba rešpektovať všeobecne uznávané technické pravidlá pre prevádzku konštrukčne rovnakých strojov.

Nepreberáme zodpovednosť za žiadne nehody ani škody, ktoré vznikli nedodržaním tohto návodu a bezpečnostných upozornení.

2. Popis prístroja

1. Brúsna doska
2. Predná rukoväť
3. Fixačnú skrutku
4. LED svetlo
5. Nastavenie otáčok
6. Fixačné tlačidlo
7. Hlavná rukoväť
8. Sieťový kábel
9. Prídavná rukoväť
10. Prípojka pre odsávanie prachu
11. Predĺženie sacieho potrubia
12. Prípojka na predĺženie sacieho potrubia
13. Zapínač/vypínač
14. Flexibilná sacia hadica
15. Hadicový adaptér
16. Brúsny papier
17. Inbusový kľúč
18. Uhlíkové kefy
19. Závlačka
20. Zapínač/vypínač LED

3. Rozsah dodávky

- 1 nástenná a stropná brúska
- 1 flexibilná sacia hadica (14)
- 2 Hadicový adaptér (12)
- 6 brúsnych listov (16) (rôzna zrnitosť)
- 2 náhradné uhlíkové kefy (18)
- 1 inbusový kľúč (17)
- 1 závlačka (19)

4. Použitie v súlade s určením

Použitie tohto elektrického prístroja v súlade s použitím zahŕňa veľkoplošné brúsenie zasucha stien suchých stavieb na prípravu pred náterom alebo tapetovaním za použitia vhodných brúsnych listov.

Tento prístroj nie je vhodný na obrábanie malých plôch, rohov a hrán. Okrem toho nie je vhodný na obrusovanie tapiet a nesmie sa použiť na mokré brúsenie.

Elektrický prístroj sa nesmie použiť ako rozbrusovania ani hrubovacia brúška, nesmie sa používať na leštenie ani s drôtenými kefami. S týmto elektrickým prístrojom sa nesmú obrábať materiály obsahujúce azbest. Elektrický prístroj je určený výlučne na súkromné účely a smie sa používať iba v súlade so svojím určením. Každé iné použitie presahujúce určenie je považované za používanie v rozpore s určením. Za škody z neho vzniknuté alebo poranenia akéhokoľvek druhu ručí používateľ/obsluha a nie výrobca.

5. Všeobecné bezpečnostné upozornenia pre elektrické prístroje

Varovanie! Prečítajte si všetky bezpečnostné upozornenia a pokyny! Zanedbania pri dodržiavaní bezpečnostných upozornení a pokynov môžu spôsobiť zásah elektrickým prúdom, požiar a/alebo ťažké poranenia!

Všetky bezpečnostné upozornenia a pokyny uschovajte pre prípad neskoršieho použitia.

Pojem „elektrický prístroj“ použitý v bezpečnostných pokynoch sa vzťahuje na elektrické prístroje napájané zo siete (so sieťovým káblom) alebo na elektrické prístroje poháňané z akumulátora (bez sieťového kábla).

Bezpečnosť pracovníka

- Pracovný priestor udržiavajte čistý a dobre osvetlený. Neporiadok a neosvetlené pracovné priestory môžu viesť k úrazom.
- S elektrickým náradím nepracujte v prostredí ohrozenom výbuchom, v ktorom sa nachádzajú horľavé kvapaliny, plyny alebo prach. Elektrické náradie vytvára iskry, ktoré môžu zapáliť prach alebo výpary.
- Deti a iné osoby držte v dostatočnej vzdialenosti od elektrického prístroja počas jeho používania. Pri nepozornosti môžete stratiť kontrolu nad elektrickým náradím.

Elektrická bezpečnosť

- Pripojovacia zástrčka elektrického prístroja musí pasovať do zásuvky. Zástrčka sa nesmie nijako upravovať. Nepoužívajte adaptérové zástrčky spolu s uzemnenými elektrickými prístrojmi. Neupravované zástrčky a vhodné zásuvky znižujú riziko zásahu elektrickým prúdom.

- Vyhýbajte sa telesnému kontaktu s uzemnenými plochami, ako napríklad rúry, vykurovacie zariadenia, sporáky a chladničky. Keď je vaše telo uzemnené, hrozí zvýšené riziko zásahu elektrickým prúdom.
- Chráňte elektrické prístroje pred dažďom alebo vlhkosťou. Vniknutie vody do elektrického náradia zvyšuje riziko zásahu elektrickým prúdom.
- Nepoužívajte pripájacie vedenie na nosenie či zavesenie elektrického náradia, ani na vytiahnutie zástrčky zo zásuvky. Chráňte pripájacie vedenie pred vysokými teplotami, olejom, ostrými hranami alebo pohybujúcimi sa časťami. Poškodené alebo zamotané pripájacie vedenia zvyšujú riziko zásahu elektrickým prúdom.
- Ak s elektrickým náradím pracujete vonku, používajte iba predĺžovacie vedenia, ktoré sú vhodné aj pre exteriér. Používanie predĺžovacieho vedenia vhodného pre exteriér znižuje riziko zásahu elektrickým prúdom.
- Ak sa nedá vyhnúť prevádzke elektrického náradia vo vlhkom prostredí, používajte ochranný vypínač proti chybnému prúdu. Používanie ochranného spínača proti chybnému prúdu znižuje riziko zásahu elektrickým prúdom.

Bezpečnosť osôb

- Buďte pozorní, dávajte pozor na to, čo robíte, a s elektrickým náradím pracujte rozumne. Elektrické náradie nepoužívajte, ak ste unavení alebo ste pod vplyvom drog, alkoholu či liekov. Chvilka nepozornosti pri používaní elektrického prístroja môže viesť k vážnym zraneniam.
- Noste osobný ochranný výstroj a vždy používajte ochranné okuliare. Nosenie ochranného vybavenia, ako napríklad protiprachová maska, protišmyková ochranná obuv, ochranná prilba alebo ochrana sluchu, v závislosti od druhu a použitia elektrického prístroja, znižuje riziko zranení.
- Zabráňte neúmyselnému uvedeniu do prevádzky. Pred zdvihnutím alebo nosením sa uistite, že je elektrické náradie vypnuté, predtým ako ho pripojíte k napájaniu prúdom a/alebo ku akumulátoru. Ak máte pri prenášaní elektrického náradia prst na vypínači, alebo ak zapnutý elektrický prístroj pripojíte k napájaniu prúdom, môže dôjsť k úrazom.
- Pred zapnutím elektrického náradia odstráňte nastavovacie nástroje alebo skrutkovače. Nástroj alebo kľúč, ktorý sa nachádza v otáčajúcej sa časti elektrického náradia, môže viesť k poraneniam.

- e) Vyhýbajte sa abnormálnemu držaniu tela. Zaistite si bezpečný postoj a vždy udržiavajte rovnováhu. Vďaka tomu budete môcť elektrické náradie lepšie kontrolovať pri neočakávaných situáciách.
- f) Noste vhodný odev. Nenoste voľný odev ani šperky. Udržiavajte vlasy a odev mimo dosahu pohyblivých sa dielov. Voľný odev, šperky či dlhé vlasy môžu zachytiť pohybujúce sa časti.
- g) Ak je možné namontovať zariadenia na odsávanie a zachytávanie prachu, musia sa tieto pripojiť a správne používať. Použitie zariadenia na odsávanie prachu znižuje riziká spôsobené prachom.
- h) Nenechajte sa ukolísat' falošnou bezpečnosťou a dbajte na bezpečnostné pravidlá pre elektrické prístroje, aj keď ste vďaka mnohonásobnému použitiu oboznámení s elektrickým prístrojom. Lahkovoážne konanie môže v okamihu viesť k ťažkým poraneniam.
- g) Používajte elektrické náradie, príslušenstvo, vložené nástroje atď. podľa týchto pokynov. Zohľadnite pritom pracovné podmienky a vykonávanú činnosť. Používanie elektrického náradia na iné ako predpísané používanie môže viesť k nebezpečným situáciám.
- h) Rukoväte a plochy rukovätí udržiavajte vždy suché, čisté a bez oleja a tuku. Klzké rukoväte a plochy rukovätí neumožňujú bezpečnú obsluhu a kontrolu elektrického náradia v nepredvídateľných situáciách.

Servis

- a) Elektrický prístroj nechajte opraviť len kvalifikovaným odborným personálom a len za použitia originálnych náhradných dielov. Tým zaistíte, že bezpečnosť elektrického prístroja zostane zachovaná.

Používanie a ošetrovanie elektrického prístroja

- a) Elektrické náradie nepreťažujte. Pri práci používajte elektrické náradie určené na daný účel. Je lepšie a bezpečnejšie pracovať s vhodným elektrickým náradím v udávanom rozsahu výkonu.
- b) Nepoužívajte elektrické náradie s chybným vypínačom. Elektrické náradie, ktoré sa nedá zapnúť alebo vypnúť, je nebezpečné a musí sa opraviť.
- c) Skôr ako vykonáte nastavenia prístroja, vymeníte časti vloženého nástroja alebo elektrické náradia odložte, vyťahnite zástrčku zo zásuvky a/alebo odoberte odnímateľný akumulátor. Toto bezpečnostné opatrenie zabráni neúmyselnému spusteniu elektrického náradia.
- d) Nepoužívané elektrické náradie uchovávajte mimo dosahu detí. Elektrické náradie nedovoľte používať osobám, ktoré s ním nie sú oboznámené alebo si neprečítali tieto inštrukcie. Elektrické náradie je nebezpečné, ak ho používajú neskúsené osoby.
- e) O svoje elektrické náradie a vložený nástroj sa dôkladne starajte. Kontrolujte, či pohybujúce sa časti fungujú bezchybne a či sa nezasekávajú, či diely nie sú zlomené alebo poškodené tak, že to negatívne ovplyvňuje funkciu elektrického náradia. Pred použitím elektrického náradia dajte poškodené diely opraviť. Príčinou mnohých úrazov je nesprávna údržba elektrického náradia.
- f) Rezné nástroje udržiavajte ostré a čisté. Starostlivo udržiavané rezné nástroje s ostrými reznými hranami a menej zasekávajú a ľahšie sa vedú.

Bezpečnostné upozornenia pre všetky použitia – Spoločné bezpečnostné upozornenia k brúseniu, brúseniu brúsnym papierom, prácam s drôtenými kefami, lešteniu a rezaniu brúsnym kotúčom

- a) Tento elektrický prístroj sa používa ako brúska s brúsnym papierom. Dodržiavajte všetky bezpečnostné upozornenia, pokyny, zobrazenia a údaje, ktoré získate spolu s prístrojom. Ak sa nedodržia nasledujúce pokyny, môže dôjsť k zásahu elektrickým prúdom, požiaru a/alebo ťažkým poraneniam.
- b) Tento elektrický prístroj nie je vhodný na brúsenie, práce s drôtenými kefami, leštenie a rezanie brúsnym kotúčom. Použitia, na ktoré nie je elektrický prístroj určený, môžu spôsobiť ohrozenia a poranenia.
- c) Nepoužívajte príslušenstvo, ktoré nebolo určené špeciálne pre tento elektrický prístroj a nebolo odporúčané výrobcom prístroja. Iba preto, že na svoj elektrický prístroj môžete upevniť príslušenstvo, nezaručuje to jeho bezpečné použitie.
- d) Povolené otáčky vloženého nástroja musia byť minimálne tak vysoké ako najvyššie otáčky uvedené na elektrickom prístroji. Príslušenstvo, ktoré sa otáča rýchlejšie, ako je povolené, sa môže porušiť a odletieť.
- e) Vonkajší priemer a hrúbka vloženého nástroja musia zodpovedať údajom o rozmeroch vášho elektrického prístroja. Nesprávne dimenzované vložené nástroje nie je možné dostatočne odtieniť ani kontrolovať.

- f) Brúsne kotúče, príruby, brúsne taniere alebo iné príslušenstvo musia byť presne zosúladené s vretenom brúsneho kotúča elektrického prístroja. Vložené nástroje, ktoré nie sú presne zosúladené s vretenom brúsneho kotúča elektrického prístroja, sa otáčajú nerovnomerne, veľmi silno vibrujú a môžu viesť k strate kontroly.
- g) Nepoužívajte poškodené vložené nástroje. Pred každým použitím vložených nástrojov skontrolujte pri brúsných kotúčoch odlupovanie a trhliny, pri brúsných tanieroch trhliny, opotrebovanie alebo silné odery, pri drôtených kefách uvoľnené alebo prerušené drôty. Ak elektrický prístroj alebo vložený nástroj spadne, skontrolujte, či nie je poškodený, alebo použite nepoškodený vložený nástroj. Ak ste vložený nástroj skontrolovali a nasadili, zdržiavajte sa vy i osoby nachádzajúce sa v blízkosti mimo oblasti rotujúceho vloženého nástroja a prístroj nechajte jednu minútu bežať s najvyššími otáčkami. Poškodené vložené nástroje sa najčastejšie zlomia práve v čase testovania.
- h) Noste osobný ochranný výstroj. V závislosti od použitia noste plnú ochranu tváre, ochranu očí alebo ochranné okuliare. Ak je to potrebné, noste masku proti prachu, ochranu sluchu, ochranné rukavice alebo špeciálnu zásteru, ktorá udržiava malé častice vznikajúce pri brúsení a častice materiálu v bezpečnej vzdialenosti od vašej osoby. Oči musia byť chránené pred poletujúcimi cudzími telesami, ktoré vznikajú pri rôznych používaníach. Masku proti prachu alebo masku na ochranu dýchania musia filtrovať prach vznikajúci pri používaní. Ak ste dlhý čas vystavení veľkému hluku, môžete utrpieť stratu sluchu.
- i) Dbajte na bezpečný odstup ostatných osôb od vašej pracovnej oblasti. Každá osoba, ktorá vstúpi do pracovnej oblasti, musí nosiť osobný ochranný výstroj. Odložené kusy obrobku alebo zlomných vložených nástrojov môžu odletieť a aj mimo bezprostrednej pracovnej oblasti spôsobiť poranenia.
- j) Nástroje držte len za izolované plochy rukoväte, ak vykonávate práce, pri ktorých by vložený nástroj mohol naraziť na skryté elektrické vedenia alebo na samotný sieťový kábel. Pri kontakte s vedením, ktoré je pod napätím, sa môžu pod napätie dostať aj kovové časti náradia, čo vedie k zásahu elektrickým prúdom.
- k) Sieťový kábel udržiavajte mimo otáčajúcich sa vložených nástrojov. Ak stratíte kontrolu nad prístrojom, môže sa sieťový kábel prerušiť alebo zachytiť a vaše ruky alebo rameno sa môžu dostať do otáčajúceho sa vloženého nástroja.
- l) Elektrický prístroj nikdy neodkladajte predtým, ako sa vložený nástroj úplne zastaví. Otáčajúci sa vložený nástroj sa môže dostať do kontaktu s odkladacou plochou, čím by ste mohli stratiť kontrolu nad elektrickým prístrojom.
- m) Elektrický prístroj nikdy nenechajte bežať počas toho, ako ho prenášate. Váš odev by sa mohol pri náhodnom kontakte zachytiť otáčajúcim sa vloženým nástrojom a vložený nástroj by mohol vniknúť do vášho tela.
- n) Pravidelne čistite vetráciu štrbinu svojho elektrického prístroja. Motorový ventilátor vŕhne do telesa prach a nadmerné nahromadenie kovového prášku môže zapríčiniť nebezpečenstvá vychádzajúce z elektrického systému.
- o) Elektrický prístroj nepoužívajte v blízkosti horľavých materiálov. Iskry by mohli tieto materiály zapáliť.
- p) Nepoužívajte vložené nástroje, ktoré si vyžadujú tekuté chladivo. Použitie vody alebo iných tekutých chladív môže viesť k zásahu elektrickým prúdom.

Ďalšie bezpečnostné upozornenia pre všetky použitia – Spätňý náraz a príslušné bezpečnostné upozornenia
 Náraz je náhla reakcia v dôsledku zaseknutého alebo blokovaného otáčajúceho sa vloženého nástroja ako brúsny kotúč, brúsny tanier, drôtená kefa atď. Zaseknutie alebo blokovanie vedie k zastaveniu rotujúceho vloženého nástroja. Tým sa zrýchli nekontrolovaný elektrický prístroj proti smeru otáčania vloženého nástroja na mieste blokovania.

Ak sa napr. brúsny kotúč v obrobku zasekol alebo zablokoval, môže sa hrana brúsneho kotúča, ktorá zasahuje do obrobku, zachytiť, a tým sa môže brúsny kotúč vylomiť alebo spôsobiť spätňý náraz. Brúsny kotúč sa potom pohybuje k osobe obsluhy alebo od nej, v závislosti od smeru otáčania kotúča na mieste blokovania. Tu sa môžu takisto zlomiť brúsne kotúče.

Spätňý ráz je dôsledkom nesprávneho alebo chybného používania elektrického nástroja.

Je možné sa mu vyhnúť prostredníctvom vhodných opatrení uvedených v nasledujúcom popise.

- a) Elektrický prístroj držte pevne a vaše telo a ramená uveďte do polohy, v ktorej môžete zachytiť sily spätňého nárazu. Ak je k dispozícii, používajte vždy prídavnú rukoväť, aby ste mali čo najväčšiu kontrolu nad silami spätňého nárazu alebo reakčnými momentmi pri rozbehu. Osoba obsluhy môže prostredníctvom vhodných opatrení ovládať sily spätňého nárazu a reakčné sily.

- b) Nikdy neumiestňujte ruku do blízkosti otáčajúcich sa vložených nástrojov. Vložený nástroj sa môže pri spätnom náraze pohybovať cez vašu ruku.
- c) Vyhýbajte sa so svojím telom oblasti, do ktorej sa elektrický prístroj pohybuje pri spätnom náraze. Spätný náraz poháňa elektrický prístroj do protichodného smeru k pohybu brúsneho kotúča na mieste blokovania.
- d) V oblasti rohov, ostrých hrán atď. pracujte vždy s mimoriadnou opatrnosťou. Zabráňte tomu, aby sa vložený nástroj odrazil od obrobku a aby sa zasekol. Rotujúci vložený nástroj má pri rohoch, ostrých hranách alebo pri odraze sklon k zaseknutiu. To spôsobuje stratu kontroly alebo spätý náraz.

Dodatočné bezpečnostné upozornenia k brúseniu brúsnym papierom – Špeciálne bezpečnostné upozornenia k brúseniu brúsnym papierom

- a) Nepoužívajte predimenzované brúsne listy, postupujte podľa údajov k veľkosti brúsneho listu od výrobcu. Brúsne listy, ktoré vyčnievajú nad brúsnymi taniermi, môžu spôsobiť poranenia, napr. blokovanie, roztrhnutie brúsných listov alebo môžu viesť k spätnému nárazu.

Dodatočné bezpečnostné upozornenia

- a) Pri prácach pripojte na dodaný adaptér odsávač prachu.
- b) Pozor! Prach z brúsenia sa nesmie dostať do blízkosti ohňa, prachy môžu byť výbušné.
- c) Ak vykonávate brúsenie, obzvlášť pri prácach nad hlavou a pri obrábaní kritických materiálov, neustále noste ochranné okuliare a masku proti prachu! Pri brúsení určitých materiálov (napr. farieb s obsahom olova, mnohých druhov dreva a kovu) vznikajú škodlivé alebo jedovaté prachy.

Kontakt alebo vdychnutie týchto prachov môže predstavovať ohrozenie pre osobu obsluhu alebo osoby nachádzajúce sa v blízkosti.

Upozornenia k vibrácii a vývinu hluku

Generovanie hluku a vibrácie obmedzte na minimum!

1. Používajte iba bezchybné elektrické prístroje.
2. Elektrický prístroj pravidelne čistite a vykonávajte jeho údržbu.
3. Svoj spôsob práce prispôbte elektrickému prístroju.
4. Elektrické náradie nepreťažujte.
5. V prípade potreby nechajte elektrický prístroj prekontrolovať.
6. Ak sa elektrický prístroj nepoužíva, vypnite ho.

Zostatkové riziká

Aj keď tento elektrický nástroj používate podľa predpisov, vždy existujú zostatkové riziká. **V súvislosti s konštrukciou a vyhotovením tohto elektrického prístroja sa môžu vyskytnúť nasledujúce nebezpečenstvá:**

- a) Poškodenia zdravia v dôsledku vibrácií ruky a ramena, ak sa zariadenie používa dlhší čas alebo ak sa neodborne vykonáva jeho obsluha a údržba.
- b) Poranenia a vecné škody spôsobené odstrednením vložených nástrojov, ktoré boli pri náhlom poškodení, opotrebovaní alebo umiestnení v rozpore s predpismi nečakane odstrednené z/od elektrického prístroja.
- c) Popáleniny a rezné poranenia, ak sa vložené nástroje priamo po použití dostali kontaktu s holou rukou.

Varovanie! Tento elektrický prístroj vytvára počas prevádzky elektromagnetické pole. Toto pole môže za určitých okolností ovplyvniť aktívne alebo pasívne implantáty. Na zníženie nebezpečenstva závažných alebo smrteľných poranení odporúčame osobám s implantátmi prekonzultovať situáciu so svojím lekárom a výrobcom implantátu ešte predtým, ako začnú obsluhovať elektrický prístroj.

6. Technické údaje

Menovité napätie:	220-240 V~
Menovitá frekvencia:	50 Hz
Príkon:	710 W
Menovité otáčky (počet vibrácií) n:	800–1800 1/min
Veľkosť vretena:	M14
Priemer brúsneho papiera:	215 mm
Trieda ochrany:	II
Hmotnosť:	4,9 kg
Hodnoty hluku:	
Hladina akustického tlaku L_{pA} :	94,2 dB
Hladina akustického výkonu L_{WA} :	105,2 dB
Labilita K	3 dB

Vibrácie ruky – ramena:	
pri brúsení brúsny listom a_n	5,848 m/s ²
Labilita K:	1,5 m/s ²

Uvedená hodnota vibrácií ruky – ramena spočíva na brúsení brúsny listom. Ostatné použitia môžu viesť k iným hodnotám.

Hodnoty hluku a vibrácií boli stanovené v súlade s normou EN 60745-1 a EN 60745-2-3.

Uvedená hodnota vibrácií bola meraná podľa normovanej skúšobnej metódy a môže sa použiť na porovnanie elektrického prístroja s iným prístrojom.

Uvedená hodnota vibrácií sa môže používať aj na počiatočné posúdenie vystavenia vibráciám.

Varovanie! V závislosti od toho, ako elektrický prístroj použijete, sa môžu skutočné hodnoty vibrácií odlišovať od uvedených!

Vykonajte opatrenia na ochranu proti zaťaženiám vibráciami!

Zohľadnite pritom celkový pracovný proces, teda aj okamihy, počas ktorých pracuje elektrický prístroj bez záťaže alebo je vypnutý!

Vhodné opatrenia, okrem iného, zahŕňajú aj pravidelnú údržbu a ošetrovanie elektrického prístroja a nastavcov prístroja, udržiavanie rúk v teple, pravidelné prestávky, ako aj dobré plánovanie pracovných procesov!

Noste ochranu sluchu.

Vplyv hluku môže spôsobiť stratu sluchu.

7. Pred uvedením do prevádzky

Otvorte obal a opatrne vyberte prístroj.

Odstráňte obalový materiál, ako aj obalové a prepravné poistky (ak sú použité).

Skontrolujte, či je rozsah dodávky kompletný.

Prístroj a diely príslušenstva skontrolujte ohľadom poškodení spôsobených prepravou.

Obal podľa možnosti uschovajte až do uplynutia záručnej doby.

POZOR

Prístroj a obalové materiály nie sú hračkami pre deti! Deti sa nesmú hrať s plastovými vreckami, fóliami ani drobnými súčiastkami! Vzniká nebezpečenstvo prehltnutia a udusenía!

Pred pripojením sa presvedčte, či sa údaje na typovom štítku zhodujú s údajmi o sieťovej prípojke.

- Okamžite oznámte akékoľvek škody dopravnej spoločnosti, ktorá dodala elektrický prístroj.
- Nepoužívajte dlhé privody (predlžovacie káble).
- Elektrický prístroj nepoužívajte vo vlhkom ani mokrom prostredí.
- Elektrický prístroj sa smie používať len vo vhodných priestoroch (dobře vetrané).

8. Zloženie a obsluha

⚠POZOR! Pred uvedením do prevádzky je nevyhnutné výrobok úplne zmontovať!

Inštalácia (obr. 2 – 3)

- Sklopte dokopy predný a zadný diel a utiahnite fixačnú skrutku (3).

Montáž predĺženia sacieho potrubia (obr. 4)

Predĺženie sacieho potrubia (11) zasuňte do prípojky pre predĺženie sacieho potrubia (12) a zaistíte, ako je znázornené na obr. 4.

Upozornenie: Nastavte nástennú a stropnú brúsku s predĺžením sacieho potrubia (11) tak, aby sa vám pohodlne pracovalo. Prístroj sa môže použiť aj bez predĺženia sacieho potrubia.

Brúsny papier

Výber

1. Zrornosť brúsneho papiera je uvedená na zadnej strane. Čím menšie je uvedené číslo, tým väčšia je zrornosť.
2. Používajte brúsny papier s hrubým zrnom na hrubé brúsne práce a brúsny papier s jemným zrnom na koncovú úpravu. Odporúčania hodné sú brúsne papiere s oxidom hliníovým, karbidom kremičitým alebo ostatnými syntetickými brusivami.
3. Začnite s hrubou zrornosťou a skončíte s najjemnejšou zrornosťou, ak máte na výber brúsne papiere s rôznymi zrornosťami, aby ste docielili dobrý, resp. hladký výsledok brúsenia.

Pripevnenie a výmena

1. Brúsny papier (16) pripevnite pomocou mechanizmu suchého zipsu na brúsnu dosku (1).
2. Brúsny papier (16) na brúsnej doske (1) vyrovnajte a rovnomerne ho priláčajte.
3. Brúsny papier (16) z brúsnej dosky (1) stiahnite, aby ste ho vymenili za nový/iný (obr. 7).

Odsávanie prachu

Varovanie! Napr. pri spracovávaní olovnatého náteru môžu vzniknúť škodlivé/jedovaté plyny. Tieto predstavujú nebezpečenstvo nielen pre používateľa, ale aj pre osoby nachádzajúce sa v blízkosti!

Tento elektrický prístroj preto používajte iba so zariadením na odsávanie prachu a dodatočne seba a ostatné osoby v pracovnej oblasti chráňte vhodnými osobnými ochrannými prostriedkami!

Pri práci s týmto elektrickým prístrojom vzniká veľa prachu. Odsávanie prachu je veľmi užitočné, aby ste vašu pracovnú oblasť udržali čistú. Odsávacie zariadenie alebo vysávač je možné spojiť s odsávacou hadicou (14), ktorá sa pripája na prípojku na odsávanie prachu.

Predĺženie sacieho potrubia (15) zasuňte do prípojky pre predĺženie sacieho potrubia (10 alebo 12) a zaistite, ako je znázornené na obr. 5 a 6.

Upozornenie: Pripojte váš prístroj na odsávaciu jednotku alebo na vysávač. To umožní vynikajúce odsávanie prachu a usadenín.

⚠ Pozor! Vždy používajte odľučovač prachu.

Upozornenie: Uistite sa, či je vysávač vhodný na použitie s elektrickým prístrojom.

Kefový okraj

Brúsna hlava tohto elektrického prístroja je obklopená kefovým okrajom. Tento poskytuje dve výhody:

- Kefový okraj prečnieva cez brúsnu dosku (1) a ako prvý prilieha na plochu, ktorá sa má opracovať. Brúsna doska sa tak nasmeruje paralelne s pracovnou plochou predtým, ako sa vložený nástroj dostane do kontaktu s plochou, ktorá sa má opracovať. Zabráni sa tak kosákovitým priehlbínám vytváraným okrajom brúsneho kotúča.
- Kefový okraj okrem toho zabraňuje nadmernému vzniku prachu. Prostredníctvom štetín sa prach vznikajúci pri brúsení neodvádza smerom von, ale zlikviduje sa pomocou odsávacieho systému.

Pred každou prácou s týmto elektrickým prístrojom zabezpečte, aby bol kefový okraj neporušený. Nechajte ho vymeniť, ak zistíte poškodenia alebo potrebovanie.

Pripojenie na napájanie prúdom

- Zaistite, aby bol elektrický prístroj vypnutý. Pred pripojením na napájanie prúdom vždy najskôr prepnite zapínač/vypínač (13) do vypnutej polohy.

- Sieťovú zástrčku zastrčte do zásuvky nainštalovanej podľa predpisov, ktorá zodpovedá príslušným požiadavkám podľa technických údajov.
- Váš elektrický prístroj je teraz pripravený na prevádzku.

Zapnutie / vypnutie

Zapnutie:

Stlačte zapínač/vypínač (13)

Nepretržitá prevádzka: (obr. 9)

Zapínač/vypínač (13) zaistite zaistovacím tlačidlom (6).

Vypnutie:

Krátko stlačte zapínač/vypínač (13).

Nastavenie otáčok (obr. 8)

Pred začiatkom práce nastavte otáčky vhodné na danú prácu. Používajte nižšie otáčky pre hrubé brúsne práce, pre jemné práce zvýšte otáčky.

Prestavte otáčky stlačením tlačidla (5).

- Stlačte tlačidlo na zvýšenie otáčok (obr. 8).
- Stlačte tlačidlo na zníženie otáčok (obr. 8).

Upozornenie: Vložený nástroj sa po vypnutí otáča zotrvačnosťou. Počkajte, dokým sa vložený nástroj nezastaví predtým, ako elektrický prístroj odložíte.

Brúsenie

- Pripevnite vhodný brúsny list (16) a zvolte vhodné otáčky.
- Elektrický prístroj pevne držte za uchopovacie plochy (2, 7) a zapnite ho ako je opísané.
- Počkajte, dokým vložený nástroj nedosiahne svoju plnú pracovnú rýchlosť.
- Brúsnu dosku (1) vedte čo najparalelnejšie so stenou a túto najskôr priložte kefovým okrajom na plochu, ktorá sa má opracovať.
- Vyvíňte mierny tlak na brúsnu hlavu (1), aby ste vložený nástroj prisunuli k ploche, ktorá sa má opracovať.
- Elektrickým prístrojom pohybujte rovnomernými pohybmi po ploche.

Upozornenie: Elektrický prístroj nadržte príliš dlho na jednom mieste, aby ste zabránili nerovnomerným výsledkom brúsenia.

7. Pred vypnutím elektrického prístroja zdvihnite brúsnu dosku (1) z plochy, ktorá sa má opracovať.
8. Počkajte, dokým sa vložený nástroj nezastaví predtým, ako elektrický prístroj odložíte.

Brúsenie stropu (obr. 11)

Pri práci v oblasti stropu zašifujte brúsnu hlavu pomocou závlačky (19) (súčasť dodávky), ako je znázornené na obrázkoch 11.

LED svetlo (obr. 10)

Ak chcete zabezpečiť dobré osvetlenie pracovného miesta, použite v prípade potreby LED svietidlo (4). Stlačte vypínač (20) pre zapnutie/vypnutie LED svietidla (4).

Po použití

1. Elektrický prístroj vypnite ako je opísané, odpojte ho od napájania prúdom a nechajte ho vychladnúť.
2. Vykonajte čistenie a údržbu elektrického prístroja ako je opísané dole a následne ho starostlivo uskladnite.

9. Čistenie, údržba a oprava

Varovanie! Pred všetkými prácami na samotnom elektrickom prístroji (napr. preprava, nadstavba, prestrojenie, čistenie a údržba) vyťahnite sieťovú zástrčku zo zásuvky!

Čistenie

- a) Ochranné zariadenia, vetracie otvory a teleso motora udržiavajte podľa možností bez prachu a nečistôt.
- b) Elektrický prístroj čistite čistou handričkou alebo ho vyfúkajte stlačeným vzduchom pri nízkom tlaku (max. 3 bary).
- c) Elektrický prístroj čistite hneď po každom použití.
- d) Nepoužívajte čistiace prostriedky ani rozpúšťadlá, pretože tieto by mohli poškodiť plastové diely prístroja. Dbajte na to, aby sa do vnútra prístroja nedostala žiadna voda.

Údržba

Elektrický prístroj a diely príslušenstva (napr. vložené nástroje) pred každým a po každom použití prekontrolujte ohľadne opotrebovania a poškodení. Tieto v prípade potreby podľa popisu v predloženom návode na obsluhu vymeňte za nové. Zohľadnite pritom technické požiadavky.

Brúsna doska, kefový okraj

Brúsnu dosku (9) a kefový okraj (10) nechajte pri poškodeniach alebo silnom opotrebovaní vymeniť kvalifikovaným odborníkom za nové diely rovnakého typu.

Výmena sieťového prívodu

Aby sa zabránilo ohrozeniam, poškodený sieťový prívod elektrického náradia nechajte vymeniť výrobcom alebo jeho zákaznickým servisom alebo podobne kvalifikovanou osobou.

Varovanie! Vo vnútornom priestore elektrického prístroja sa nenachádzajú žiadne diely, ktorých údržbu by mohol vykonať používateľ! Nikdy elektrický prístroj neotvárajte! V prípade potreby vykonania údržbových prác ho odovzdajte kvalifikovanému odborníkovi!

Servisné informácie

Je potrebné dbať na to, že pri tomto produkte podliehajú nasledujúce diely použitiu primeranému alebo prírodnému opotrebovaniu, resp. nasledujúce diely sú potrebné ako spotrebné materiály.

Diely podliehajúce opotrebovaniu*: Uhlíkové kefy, brúsny tanier, hlava kefy, brúsny papier

* nie je nutne obsiahnuté v rozsahu dodávky!

Náhradné diely a príslušenstvo získate v našom servisnom centre. Za týmto účelom naskenujte QR kód na titulnej strane.

10. Elektrická prípojka

Nainštalovaný elektromotor je pripojený a pripravený na prevádzku. Pripojenie zodpovedá príslušným ustanoveniam VDE a DIN. Sieťová prípojka na strane zákazníka, ako aj predžvovacie vedenie musia zodpovedať týmto predpisom.

Poškodené elektrické prípojné vedenie

Na elektrických prípojných vedeniach často vznikajú škody na izolácii.

Príčinami môžu byť:

- Stlačené miesta, keď sa prípojné vedenia vedú cez okno alebo medzeru medzi dverami.
- Zalomené miesta v dôsledku neodborného upevnenia alebo vedenia prípojného vedenia.
- Rozrezané miesta vzniknuté pri prejazde cez prípojné vedenie.
- Škody na izolácii pri vytrhnutí zo zásuvky v stene.
- Trhliny pri zostarnutí izolácie.

Takéto poškodené elektrické prípojné vedenia sa nesmú používať a z dôvodu poškodenia izolácie sú životnebezpečné.

Elektrické prípojné vedenia pravidelne kontrolujte ohľadne poškodení. Dávajte pozor na to, aby pri kontrole prípojného vedenia nebolo vedenie pripojené k elektrickej sieti.

Elektrické prípojné vedenia musia zodpovedať príslušným ustanoveniam VDE a DIN. Používajte iba prípojné vedenia s označením H05VV-F.

Vytlačenie označenia typu na prípojnom kábli je predpis.

Motor na striedavý prúd

- Sieťové napätie musí predstavovať 220-240 V~.
- Predlžovacie vedenia do dĺžky 25 m musia vykazovať prierez 1,5 mm².

Druh pripojenia Y

Ak je potrebná výmena sieťového prívodu, tak ju musí vykonať výrobca alebo jeho zástupca, aby sa zabránilo bezpečnostným ohrozeniam.

Prípojky a opravy elektrickej výbavy smie vykonávať iba vyučený elektrikár.

V prípade otázok uveďte, prosím, nasledujúce údaje:

- druh prúdu motora,
- údaje z typového štítka stroja.
- údaje o motore z typového štítka.

11. Skladovanie a preprava

1. Pri nepoužívaní skladujte elektrický prístroj na suchom, dobre vetranom mieste mimo dosahu detí, napr. na vysokej skrini alebo na uzamknutom mieste.
2. Elektrický prístroj, návod na obsluhu a prípadne príslušenstvo skladujte podľa možností v originálnom obale. Tak máte neustále poruke všetky informácie a diely.
3. Elektrický prístroj noste vždy za rukoväť.
4. Elektrický prístroj zabaľte alebo použite originálny obal, aby sa zamedzilo prepravným škodám.
5. Elektrický prístroj chráňte pred vibráciami a otrasmi, predovšetkým pri preprave vo vozidlách.

12. Likvidácia a opätovné zhodnotenie

Upozornenia k baleniu



Baliace materiály sa dajú recyklovať. Prosím, likvidujte balenia ekologicky.

Upozornenia k elektrickým a elektronickým zariadeniam (ElektroG)



Elektrické a elektronické staré zariadenia nepatria do domového odpadu, ale musia sa zbierať, resp. likvidovať oddelene!

- Staré batérie alebo akumulátory, ktoré nie sú pevne zabudované v starom prístroji, sa musia vybrať bez porušení! Ich likvidácia je regulovaná zákonom o batériách.
- Vlastníci alebo používatelia elektrických a elektronických zariadení sú zo zákona povinní ich po použití vrátiť.
- Koncový užívateľ je zodpovedný za vymazanie svojich osobných údajov na starom zariadení, ktoré má byť zlikvidované!
- Symbol prečiarknutého odpadkového koša na kolieskach znamená, že staré elektrické a elektronické zariadenia sa nesmú likvidovať s domovým odpadom.
- Elektrické a elektronické zariadenia je možné bezplatne odovzdať na týchto miestach:
 - Verejná likvidácia alebo zberné miesta (napr. obecné stavebné dvory).
 - Predajné miesta elektronických zariadení (stacionárne a online), ak sú predajcovia povinní ich prevziať späť alebo ich dobrovoľne ponúknuť.
 - Až tri staré elektrické zariadenia jedného typu s maximálnou dĺžkou hrany 25 centimetrov môžete bezplatne odovzdať bez toho, aby ste si najprv zakúpili nové zariadenie od výrobcu, alebo ich odovzdajte na inom autorizovanom zbernom mieste vo vašom okolí.
 - Viac doplňujúcich podmienok spätného odberu výrobcov a distribútorov sa dozviete v príslušnom zákaznickom servise.
- V prípade dodania nového elektrického zariadenia výrobcom do domácnosti môže výrobca na požiadanie koncového užívateľa zabezpečiť bezplatný odvoz starého elektrického zariadenia. Za týmto účelom kontaktujte zákaznický servis výrobcu.







- Tieto vyhlásenia sa vzťahujú iba na zariadenia inštalované a predávané v krajinách Európskej únie a podliehajúce európskej smernici 2012/19/EÚ. V krajinách mimo Európskej únie môžu na likvidáciu elektrických a elektronických zariadení platiť odlišné predpisy.

13. Odstraňovanie chýb

Zdanlivé chybné funkcie, poruchy alebo poškodenia často súvisia s príčinami, ktoré dokáže odstrániť samotný používateľ. Elektrický prístroj preto pred kontaktovaním odborníka prekontrolujte podľa nižšie uvedenej tabuľky. Poruchy je vo väčšine prípadov možné odstrániť rýchlo.

Porucha	Možná príčina	Náprava
Elektrický prístroj neštartuje	Prerušené napájanie prúdom	Napájanie prúdom skontrolujte pripojením iného elektrického prístroja
	Chybný sieťový kábel alebo zástrčka	Kontrola odborným elektrikárom
	Iná elektrická chyba elektrického prístroja	Kontrola odborným elektrikárom
Elektrický prístroj nemá plný výkon	Predlžovací kábel je príliš dlhý a/alebo má príliš malý prierez	Použite predlžovací kábel s prípustnou dĺžkou a/alebo prierezom
	Napájanie prúdom (napr. generátor) má príliš nízke napätie	Elektrický prístroj pripojte na vhodné napájanie prúdom
Zlý výsledok práce	Opotrebovaný vložený nástroj	Vložený nástroj nechajte vymeniť
	Opotrebovaná brúsna doska	Brúsnu dosku nechajte vymeniť
Silné vytváranie prachu	Opotrebovaný kefový okraj	Vymeňte kefový okraj
	Nepripojené/nezapnuté odsávanie prachu	Pripojte/zapnite odsávanie prachu

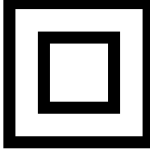
A készüléken található szimbólumok magyarázata

	<p>Figyelem! A használati utasítás be nem tartása életveszélyt, sérülésveszélyt vagy a szerszám károsodását idézheti elő!</p>
	<p>Üzembe helyezés előtt olvassa el a kezelési útmutatót és a biztonsági előírásokat, és mindig tartsa be azokat!</p>
	<p>Viseljen védőszemüveget!</p>
	<p>Viseljen hallásvédőt!</p>
	<p>Porképződésnél viseljen légzőmaszkot!</p>
	<p>Védelmi osztály II</p>
	<p>A termék megfelel a hatályos európai irányelveknek.</p>

Tartalomjegyzék:	Oldal:
1. Bevezetés	123
2. A készülék leírása	123
3. Szállított elemek	123
4. Rendeltetésszerű használat	123
5. Az elektromos szerszámokra vonatkozó általános biztonsági utasítások	124
6. Műszaki adatok	128
7. Beüzemeltetés előtt	128
8. Felépítés és kezelés	129
9. Tisztítás, karbantartás és javítás	130
10. Elektromos csatlakoztatás	131
11. Tárolás és szállítás	131
12. Ártalmatlanítás és újrahasznosítás	132
13. Hibák elhárítása	133
14. Megfelelőségi nyilatkozat	248

1. Bevezetés

Gyártó:

Scheppach GmbH

Günzburger Straße 69
D-89335 Ichenhausen

Kedves Ügyfelünk!

Sok örömet és sikert kívánunk Önnek, amikor az új készülékét használja.

Megjegyzés:

E gép gyártója a hatályos termékefelelősségi törvény szerint nem felelős a gépen esett vagy a gép által okozott károkért a következő esetekben:

- szakszerűtlen kezelés,
- A kezelési útmutató be nem tartása,
- Illetéktelen javítás.
- Nem eredeti pótalkatrészek beépítése és cseréje,
- nem rendeltetésszerű használat
- az elektromos rendszer kiesése az elektromos előírások, illetve a VDE 0100, DIN 57113 / VDE 0113 szabályozások be nem tartása miatt.

Vegye figyelembe a következőket:

A szerelés és üzembe helyezés előtt olvassa el a kezelési útmutató teljes szövegét.

Kezelési útmutatónkból megismerheti készülékét, és elsajátíthatja a rendeltetésszerű használatához szükséges ismereteket.

A kezelési útmutató fontos információkat tartalmaz arról, hogyan dolgozhat a géppel biztonságosan, szakszerűen és gazdaságosan, hogyan előzheti meg a baleseteket, csökkentheti a javítási költségeket és az időkieséseket, és növelheti a gép megbízhatóságát és élettartamát.

A jelen kezelési útmutató biztonsági rendelkezésein túl feltétlenül tartsa be az országában a készülék üzemeltetésével kapcsolatosan érvényes előírásokat is.

A szennyeződés és nedvesség ellen műanyag tokba csomagolt kezelési útmutatót tartsa a készülék közelében. Munkába állás előtt minden kezelő olvassa el, és gondosan tartsa be előírásait.

A gépen csak olyan személyek dolgozhatnak, akiket betanítottak a készülék használatára, és megismertettek az előforduló veszélyforrásokkal. Tartsa be a kezelők minimális életkorára vonatkozó rendelkezést.

A jelen kezelési útmutató biztonsági rendelkezésein és országában a készülék üzemeltetésére vonatkozó előírásokon túl feltétlenül tartsa be az azonos kialakítású gépek üzemeltetésére vonatkozó általánosan elismert műszaki szabályokat is.

Nem vállalunk felelősséget az olyan balesetekért vagy károkért, amelyek azért keletkeznek, mert nem vették figyelembe jelen útmutatót és a biztonsági utasításokat.

2. A készülék leírása

1. Csiszolólapp
2. Elülső markolat
3. Rögzítő csavart.
4. LED-es lámpa
5. Fordulatszám beállítása
6. Rögzítőgomb
7. Fő markolat
8. Hálózati kábel
9. Plusz markolat
10. Porelszívás csatlakozója
11. Szívócső-hosszabbítás
12. Szívócső-hosszabbítás csatlakozója
13. BE/KI kapcsoló
14. Rugalmas szívótümlő
15. Tömlőadapter
16. Csiszolópapír
17. Imbuszkulcs
18. Szénkefék
19. Saszeg
20. BE/KI kapcsoló LED

3. Szállított elemek

- 1 fal- és mennyezetcsiszoló
- 1 rugalmas szívótümlő (14)
- 2 tömlőadapter (12)
- 6 csiszolópapír (16) (különböző szemcseméret)
- 2 tartalék szénkefe (18)
- 1 imbuszkulcs (17)
- 1 saszeg (19)

4. Rendeltetésszerű használat

Ezen elektromos szerszám rendeltetésszerű használata száraz építési falak festéshez vagy tapétázáshoz való előkészítéséhez szükséges, megfelelő csiszolópapírokkal történő nagy felületű száraz csiszolást foglalja magában.

Ez az elektromos szerszám nem alkalmas kis felületek, valamint sarkok és szegélyek megmunkálásához. Emellett tapéták lecsiszolására sem alkalmas, és nem használható nedves csiszoláshoz.

Az elektromos szerszám nem használható darabolásra vagy nagyolásra, polírozásra vagy drótkéfékkel történő használatra. Ez az elektromos szerszám nem használható azbeszttartalmú anyagok megmunkálásához. Ezt az elektromos szerszámot kizárólag háztartásokban való használatra tervezték, és csak a rendelkezésének megfelelően szabad használni. Minden ettől eltérő használat nem rendeltetészerűnek minősül. Az ebből fakadó minden kárért és sérülésért nem a gyártó, hanem a felhasználó/kezelő viseli a felelősséget.

5. Az elektromos szerszámokra vonatkozó általános biztonsági utasítások

Figyelmeztetés! Az összes biztonsági utasítást és útmutatót olvassa el! A biztonsági utasítások és útmutatások betartásának elmulasztása áramütést, tüzet és/vagy súlyos sérüléseket okozhat!

Az összes biztonsági utasítást és útmutatót őrizze meg későbbi használat céljából.

A biztonsági utasításokban használt „elektromos szerszám” fogalom a hálózatról (hálózati kábellel) üzemeltetett elektromos szerszámokra és az akkumulátorról (hálózati kábel nélkül) üzemeltetett elektromos szerszámokra vonatkozik.

A munkahely biztonsága

- Gondoskodjon a munkahely tisztaságáról és megfelelő megvilágításáról. A rendtelenség, illetve a megvilágítatlan munkaterületek balesetekhez vezethetnek.
- Ne dolgozzon az elektromos szerszámmal olyan robbanásveszélyes környezetben, ahol éghető folyadékok, gázok vagy porok találhatóak. Az elektromos szerszámok szikrákat képeznek, amelyek meggyújthatják a port vagy a gőzöket.
- Az elektromos szerszám használata során tartsa távol a gyermekeket és más személyeket. A figyelem elterelése miatt elveszízheti uralmát az elektromos szerszám felett.

Elektromos biztonság

- Az elektromos szerszám csatlakozódugója illeszkedjen a csatlakozóaljzatba. A csatlakozódugót semmilyen módon nem szabad módosítani. A védőföldeléssel ellátott elektromos szerszámokkal együtt ne használjon adapteres csatlakozót. A változatlan csatlakozódugók és a hozzájuk illő csatlakozóaljzatok csökkentik az áramütés kockázatát.
- Kerülje el a teste földelt felületekkel, például csövekkel, fűtésekkel, tűzhelyekkel és hűtőszekrényekkel való érintkezését. Megnövekedik az áramütés kockázata, ha a teste földelve van.
- Tartsa esőtől és nedvességtől távol az elektromos szerszámokat. Az elektromos szerszámba hatoló víz növeli az áramütés kockázatát.
- Ne használja a csatlakozó vezetéket a rendeltetésétől eltérő módon, például az elektromos szerszám szállításához, felakasztásához vagy a csatlakozóaljzatból való kihúzásához. Tartsa távol a csatlakozó vezetéket hőtől, olajtól, éles élektől és a mozgó alkatrészeitől. A sérült vagy összegubancolódott csatlakozó vezeték növeli az áramütés kockázatát.
- Ha a szabadban dolgozik az elektromos szerszámmal, akkor csak olyan hosszabbító vezetékeket alkalmazzon, amelyek kültéri használatra is alkalmasak. A kültéri használatra alkalmas hosszabbító vezeték használatra csökkenti az áramütés kockázatát.
- Ha elkerülhetetlen, hogy nedves környezetben használja az elektromos szerszámot, akkor használjon hibaáram-védőkapcsolót. A hibaáram-védőkapcsoló használata csökkenti az áramütés kockázatát.

Személyek biztonsága

- Legyen figyelmes, ügyeljen arra, amit csinál, és az elektromos szerszám használata során józan ésszel cselekedjen. Ne használja az elektromos szerszámot, ha fáradt, vagy ha drogok, alkohol vagy gyógyszerek hatása alatt áll. Az elektromos szerszám használata során egy pillanatnyi figyelmetlenség is súlyos sérüléseket okozhat.
- Viseljen személyi védőfelszerelést, és mindig használjon védőszemüveget. Az elektromos szerszám típusától és használatától függően alkalmazott személyi védőfelszerelések, például pormaszk, csúszásmentes munkavédelmi cipő, munkavédelmi sisak vagy hallásvédő viselése csökkenti a sérülések kockázatát.

- c) Kerülje el az akaratlan üzembe helyezést. A szerszám áramellátásra és/vagy akkumulátorra való csatlakoztatása, felvétele vagy szállítása előtt győződjön meg arról, hogy ki van-e kapcsolva az elektromos szerszám. Ha az elektromos szerszám szállítása közben a kapcsolón tartja az ujját, vagy a készüléket bekapcsolva csatlakoztatja az áramellátásra, akkor balesetek történhetnek.
- d) Az elektromos szerszám bekapcsolása előtt távolítsa el a beállító szerszámokat vagy a csavarkulcsokat. Az elektromos szerszám forgó részében maradt szerszám vagy kulcs sérüléseket okozhat.
- e) Kerülje a rendellenes testtartást. Gondoskodjon a stabil állásról, és mindig őrizze meg egyensúlyát. Így váratlan helyzetekben is jobban irányíthatja az elektromos szerszámot.
- f) Megfelelő ruházatot viseljen. Ne viseljen túl bő ruházatot vagy ékszereket. Haját és ruházatát tartsa távol a maguktól mozgó alkatrészektől. A mozgó alkatrészek elkaphatják a laza ruházatot, az ékszereket vagy a hosszú haját.
- g) Ha lehetséges a porleszívó és -gyűjtő berendezések felszerelése, azokat csatlakoztatni megfelelően használni kell. Porleszívó használatával csökkentheti a por által okozott veszélyeket.
- h) Ne keltsen hamis biztonságérzetet és ne szegje meg az elektromos szerszámra vonatkozó biztonsági előírásokat még abban az esetben sem, ha az elektromos szerszámot többszöri használat után ismerni vélni. A másodperc törtrésze alatt bekövetkező súlyos sérülések lehetnek a következményei annak, ha a szerszámot gondatlanul kezeli.
- d) Tartsa gyermekektől távol a nem használt elektromos szerszámokat. Ne hagyja, hogy az elektromos szerszámot olyan személyek használják, akik nem ismerik azt vagy nem olvasták el a jelen utasításokat. Az elektromos szerszámok veszélyesek, ha tapasztalatlan személyek használják őket.
- e) Gondosan ápolja az elektromos szerszámokat és a cserélhető szerszámot. Ellenőrizze, hogy a mozgó alkatrészek kifogástalanul működnek-e, nem szorulnak, nincsenek-e törött vagy sérült alkatrészek, amelyek negatív hatással lennének az elektromos szerszám működésére. Az elektromos szerszám használata előtt javíttassa meg a sérült alkatrészeket. Sok balesetet a rosszul karbantartott elektromos szerszámok okoznak.
- f) Tartsa élesen és tisztán a vágószerszámokat. A gondosan ápolat, éles vágóélekkel rendelkező vágószerszámok kevésbé szorulnak be és könnyebben vezethetők.
- g) Az elektromos szerszámot, tartozékokat, betétszerszámokat stb. a jelen utasításoknak megfelelően használja. Közben vegye figyelembe a munkafeladatok és a végrehajtandó feladatot is. Az elektromos szerszámoknak a tervezett alkalmazásoktól eltérő használata veszélyes helyzetekhez vezethet.
- h) A fogantyúkat és a fogantyúfelületeket mindig száraz, tiszta, valamint olajtól és zsírtól mentes állapotban kell tartani.
A csúsós fogantyú és fogantyúfelületek nem teszik lehetővé az elektromos szerszám biztonságos üzemeltetését és afölötti uralmának megőrzését előre nem látható helyzetekben.

Az elektromos szerszám használata és kezelése

- a) Ne terhelje túl az elektromos szerszámot. A munkájához mindig az arra megfelelő elektromos szerszámot használja. A megfelelő elektromos szerszámmal jobban és biztonságosabban dolgozhat a megadott teljesítménytartományban.
- b) Ne használjon olyan elektromos szerszámot, amelynek hibás a kapcsolója. Az az elektromos szerszám, amelyet nem lehet be- vagy kikapcsolni, veszélyesnek számít, és meg kell javítani.
- c) Húzza ki a csatlakozódugót a csatlakozóaljzatból, és/vagy vegye ki a kivehető akkumulátort, mielőtt beállításokat végez a készüléken, cserélhető szerszámokat cserél ki vagy félreteszi az elektromos szerszámot. Ezen elővigyázatossági intézkedések megakadályozzák az elektromos szerszám akaratlan elindulását.

Szerviz

- a) Csak képzett szakszeméllyel és csak eredeti pótalkatrészek használatával javíttassa meg elektromos szerszámát. Ezáltal biztosítható az elektromos szerszám biztonságának megőrzése.

Az összes alkalmazásra vonatkozó biztonsági utasítások – A csiszolásra, csiszolópapíros csiszolásra, drótkéfékkel való munkavégzésre, polírozásra és darabolásra vonatkozó biztonsági utasítások

- a) Ez az elektromos szerszám csiszolópapíros csiszolóként használható. A készülékkel kapott összes biztonsági utasítást, útmutatást, ábrázolást és adatot vegye figyelembe. Ha nem tartja be az alábbi utasításokat, akkor áramütésre, tűzre és/vagy súlyos sérülésekre kerülhet sor.

- b) Ez az elektromos szerszám nem alkalmas drótkéfékkel végzett csiszolásra és munkavégzésre, polírozásra és darabolásra. Az elektromos szerszám tervezettől eltérő használata veszélyeket és sérüléseket okozhat.
- c) Ne használjon olyan tartozékot, amelyet a gyártó nem kifejezetten ehhez az elektromos szerszámmal tervezett és ajánlott. Az még nem biztosít biztonságos használatot, hogy az elektromos szerszámmra tudja rögzíteni a tartozékot.
- d) A használati szerszám megengedett fordulatszáma legalább akkora legyen, mint az elektromos szerszámon megadott legmagasabb fordulatszám. A megengedettnél gyorsabban forgó tartozék széttörhet és szétszóródhat.
- e) A használati szerszám külső átmérője és vastagsága feleljen meg az elektromos szerszám méretadatainak. A hibásan méretezett használati szerszámokat nem lehet megfelelően védelemmel ellátni vagy ellenőrizni.
- f) A csiszolótárcsák, peremek, csiszolótányérok és egyéb tartozékok pontosan illeszkedjenek elektromos szerszáma csiszolóorsójára. Azok a használati szerszámok, amelyek nem illeszkednek pontosan az elektromos szerszám csiszolóorsójára, nagyon erősen rezegnek, és ez az uralom elvesztéséhez vezethet.
- g) Ne használjon sérült használati szerszámokat. Minden egyes használat előtt ellenőrizze a használati szerszámokat, például a csiszolótárcsák letöréseit vagy repedéseit, a csiszolótányér repedéseit, kopását vagy erős elhasználódását, a drótkéfék laza vagy törött drótjait. Ha leesik az elektromos szerszám vagy a használati szerszám, akkor ellenőrizze, hogy megsérült-e, vagy használjon egy ép használati szerszámot. Ha ellenőrizte és behelyezte a használati szerszámot, akkor Ön is és a közelben tartózkodó személyek is álljanak távolabb a forgó használati szerszámtól, és egy percig járassa a legmagasabb fordulatszámon a készüléket. A sérült használati szerszámok többnyire eltörnek ebben a tesztidőszakban.
- h) Viseljen egyéni védőeszközöket. A használati függően viseljen teljes arcvédőt, szemvédőt vagy védőszemüveget. Amennyiben szükséges, viseljen porvédő maszkot, hallásvédőt, védőkesztyűt vagy speciális kötényt, amelyek távol tartják Öntől a kis csiszolási és anyagreszecskéket. Védje szemét a szétrepülő idegen testektől, amelyek a használat során keletkeznek. A por- vagy légzésvédő maszkoknak ki kell szűrniük az alkalmazás során keletkező port.
- Ha hosszú ideig hangos zajnak van kitéve, akkor halláskárosodást szenvedhet.
- i) Ügyeljen arra, hogy más személyek biztonságos távolságra legyenek a munkaterülettől. A munkaterületre belépő minden személynek személyi védőfelszerelést kell viselnie. A szerszám törött darabjai vagy a törött használati szerszámok szétrepülhetnek, és a közvetlen munkaterületen kívül is okozhatnak sérüléseket.
- j) A készüléket csak szigetelt markolatnál fogja olyan munkálatok közben, amelyek során az alkalmazott szerszám rejtett áramvezetékhez vagy saját hálózati kábeléhez érhet hozzá. A feszültség alatt álló vezetékkel való érintkezés a készülék fémről készült alkatrészeit is feszültség alá helyezheti, és áramütéshez vezethet.
- k) Tartsa távol a forgó használati szerszámoktól a hálózati kábelt. Ha elveszíti uralmát a készülék felett, akkor kettévághatja vagy elragadhatja a hálózat kábelt, és keze vagy karja a forgó használati szerszámba kerülhet.
- l) Soha ne tegye le addig az elektromos szerszámot, amíg az teljesen le nem állt. A forgó használati szerszám kapcsolatba kerülhet a lehelyezési felülettel, Ön pedig elveszítheti uralmát az elektromos szerszám felett.
- m) Hordozás közben ne működtesse az elektromos szerszámot. A forgó használati szerszám véletlenül elkaphatja a ruházatát, és a használati szerszám a testébe fűrődhat.
- n) n) Rendszeresen tisztítsa meg elektromos szerszáma szellőzőréseit. A motor ventilátora port vonz a házba, és a fém por erős felhalmozódása elektromos veszélyeket okozhat.
- o) Ne használja éghető anyagok közelében az elektromos szerszámot. A szikrák meggyújtják ezeket az anyagokat.
- p) Ne használjon folyékony hűtőközeget igénylő használati szerszámokat. Víz vagy egyéb folyékony hűtőközeg használata áramütéshez vezethet.

További biztonsági utasítások az összes alkalmazásra vonatkozóan – Visszalökés és a vonatkozó biztonsági utasítások

A visszalökés a beakadt vagy blokkolt forgó használati szerszám, például a csiszolótárcsa, a csiszolótányér, a drótkéfe stb. hirtelen reakciója. A beakadás vagy blokkolás a forgó használati szerszám hirtelen leállításához vezet. Ezáltal az irányítás nélküli elektromos szerszám a használati szerszám blokkolt részeknél érvényes forgásirányával ellentétes irányban gyorsul.

Ha például egy csiszolótárcsa beakad vagy beszorul egy munkadarabba, akkor a csiszolótárcsa munkadarabba mélyedő éle beakadhat, a csiszolótárcsa ezáltal kitorhet vagy visszalökődést okozhat.

A csiszolótárcsa a blokkolás helyén érvényes forgási-ránytól függően a kezelőszemély felé vagy tőle távolodva mozoghat. Eközben a csiszolótárcsák el is törhetnek.

A visszacsapás az elektromos szerszám nem megfelelő vagy hibás használatának következménye.

Ez az alábbiakban leírt elővigyázatossági intézkedésekkel megelőzhető.

- a) Tartsa elég erősen az elektromos szerszámot, és tartsa testét és karjait olyan helyzetben, hogy képes legyen a visszalökő erők felfogására. Ha van, mindig használja a kiegészítő markolatot, hogy a visszalökő erőket vagy az indításkor fellépő reakciónyomatékokat a legnagyobb mértékben uralja. A kezelőszemély a megfelelő elővigyázatossági intézkedésekkel uralhatja a visszalökő és reakcióerőket.
- b) Soha ne közelítsen a kezével a forgó használati szerszámokhoz. A használati szerszám visszalökéskor a kezéhez érhet.
- c) Kerülje el testével azt a területet, ahová az elektromos szerszám visszalökés esetén mozdulhat. A visszacsapás az elektromos szerszámot a csiszolótárcsának a blokkolás helyén folytatott mozgásával ellentétes irányba mozgatja.
- d) Különösen óvatosan dolgozzon a sarkok, éles szegélyek stb. közelében. Akadályozza meg, hogy a használati szerszámok visszapattanjanak a munkadarabról vagy beszoruljanak. A forgó használati szerszám sarkoknál, éles szegélyeknél vagy visszapattanáskor hajlamos a beszorulásra. Ez az ellenőrizhetőség elvesztésével vagy visszalökéssel járhat.

További biztonsági utasítások a csiszolópapíros csiszolásra vonatkozóan – Különleges biztonsági utasítások a csiszolópapíros csiszolásra vonatkozóan

- a) Ne használjon túlméretes csiszolópapírokat, hanem kövesse a gyártó csiszolópapír-méretekre vonatkozó adatait. A csiszolótányéron túllógó csiszolópapírok sérüléseket okozhatnak, valamint blokkoláshoz, a csiszolópapír elszakadásához vagy visszalökéshez vezethetnek.

További biztonsági utasítások

- a) A munkavégzéshez csatlakoztasson egy porszívót a csomagban szállított adapterhez.

- b) Figyelem! Ne hagyja, hogy a csiszoláskor keletkező porok nyílt láng közelébe kerüljenek, mivel a porok robbanékonyak lehetnek.
- c) Csiszolási munkálatok végrehajtásakor, különösen a fej felett végzett munkálatoknál és kritikus anyagok megmunkálásánál mindig viseljen védőszemüveget és porvédő maszkot! Bizonyos anyagok (pl. olomtartalmú festékek, némely fa- és fémfajták) csiszolása során káros vagy mérgező porok keletkeznek.

Ezen porok érintése vagy belégzése veszélyt jelenthet a kezelőszemély vagy a közelben tartózkodók számára.

A vibrációra és a zajképződésre vonatkozó utasítások

Csökkentse minimális szintre a zajképződést és a vibrációt!

1. Csak kifogástalan állapotban lévő elektromos szerszámokat használjon.
2. Rendszeresen végezze el az elektromos szerszám karbantartását és tisztítását.
3. Munkamódszerét igazítsa az elektromos szerszámhoz.
4. Ne terhelje túl az elektromos szerszámot.
5. Szükség szerint ellenőriztesse az elektromos szerszámot.
6. Kapcsolja ki az elektromos szerszámot, ha nem használja azt.

Maradék kockázatok

Maradék kockázatok akkor is léteznek, ha az előírásoknak megfelelően használja ezt az elektromos szerszámot. Az elektromos szerszám kialakításához és kiviteléhez kapcsolódóan az alábbi veszélyek jelentkezhetnek:

- a) A kéz-kar rezgések miatt károsodhat az egészsége, ha hosszabb ideig használja a készüléket, vagy ha nem megfelelően végzi az irányítást és a karbantartást.
- b) Sérülések és anyagi károk, amelyeket azok a szétszóródó használati szerszámok okoznak, amelyek a hirtelen sérülés, kopás vagy a nem megfelelő felhelyezés miatt váratlanul elsodródhatnak az elektromos szerszámból/szerszámtól.
- c) Égési és vágási sérülések, ha a használati szerszámok közvetlenül a használat után és/vagy csupasz bőrrel érintkeznek.

Figyelmeztetés! Ez az elektromos szerszám üzem közben elektromágneses mezőt hoz létre. Ez a mező bizonyos körülmények között negatív hatással lehet az aktív vagy passzív orvosi implantátumokra. A komoly és súlyos sérülések kockázatának elkerülése érdekében javasoljuk, hogy az orvosi implantátummal rendelkező személyek az elektromos szerszám használatát előtt keressék fel orvosukat és implantátumuk gyártóját.

6. Műszaki adatok

Névleges feszültség:	220-240 V~
Névleges frekvencia:	50 Hz
Teljesítményfelvétel:	710 W
n névleges fordulatszám (rezgésszám):	800 – 1800 perc-1
Orsóméret:	M14
Csiszolópapír átmérője:	215 mm
Védelmi osztály:	II
Tömeg:	4,9 kg
Hangértékek:	
L_{PA} hangnyomásszint:	94,2 dB
L_{WA} hangteljesítményszint:	105,2 dB
K bizonytalanság	3 dB
Kéz-kar vibráció:	
a_h csiszolópapírral történő csiszolásakor	5,848 m/s ²
K bizonytalanság:	1,5 m/s ²

A megadott kéz-kar vibrációs érték csiszolópapírral történő csiszolásra vonatkozik. Az egyéb használatok eltérő értékekhez vezethetnek.

A zaj és a vibráció értékeinek megállapítása az EN 60745-1 és EN 60745-2-3 szabványok alapján történt.

A megadott vibrációs érték mérése szabványok által előírt mérési eljárással történt, és megfelelő adat az egyik elektromos szerszám másik szerszámmal történő összehasonlításához.

A megadott vibrációs érték a kitétség kezdő becsléséhez is használható.

Figyelmeztetés! Attól függően, hogy hogyan használja az elektromos szerszámot, a tényleges vibrációs értékek eltérhetnek a megadott értékektől!

Hozzon olyan intézkedéseket, amelyek védenek a vibrációs terheléssel szemben!

Ehhez a teljes munkafolyamatot vegye figyelembe, vagyis azokat az időpontokat is, amikor az elektromos szerszám terhelés nélkül működik vagy ki van kapcsolva!

A megfelelő intézkedések közé tartozik többek között az elektromos szerszám és a szerszám toldalékainak rendszeres karbantartása és ápolása, a kezek melegen tartása, a rendszeres szünetek, valamint a munkafolyamatok megfelelő megtervezése is!

Viseljen hallásvédőt.

A zaj halláskárosodást okozhat

7. Beüzemeltetés előtt

Nyissa ki a csomagolást és óvatosan vegye ki a készüléket.

Távolítsa el a csomagolóanyagot, valamint a csomagolási / szállítási biztosításokat (ha vannak ilyenek).

Ellenőrizze, hogy teljes-e a szállítmány.

Ellenőrizze a készülék és a kiegészítő alkatrészek szállítás során keletkezett sérüléseit.

Lehetősége szerint a garancia érvényességének leteltéig őrizze meg a csomagolást.

FIGYELEM!

A készülék és a csomagolóanyag nem gyerekjáték! A gyerekek ne játsszanak a műanyag zacskókkal, fóliákkal és apró alkatrészekkel! Fennáll a lenyelés és fulladás veszélye!

A csatlakoztatás előtt győződjön meg arról, hogy a típus táblán szereplő adatok egyeznek a hálózati adatokkal.

- Ellenőrizze, hogy nincsenek-e szállítási sérülések a készüléken. Az esetleges sérüléseket azonnal jelentse az elektromos szerszámot kiszállító szállítmányozónak.
- Kerülje a hosszú tápvezetékek (hosszabbító kábelek) használatát.
- Ne üzemeltesse nyirkos vagy nedves helyiségben az elektromos szerszámot.
- Az elektromos szerszám csak megfelelő (jól szellőző) helyiségekben üzemeltethető.

8. Felépítés és kezelés

△FIGYELEM! Mielőtt üzembe helyezné a terméket, feltétlenül szerelje össze teljesen!

Összeszerelés (2-3. ábra)

- Hajtsa össze az elülső és a hátsó részt, és húzza meg a (3) rögzítő csavart.

A szívócső-hosszabbítás felszerelése (4. ábra)

Dugja a (11) szívócső-hosszabbítást a szívócső-hosszabbítás (12) csatlakozójába, és a 4. ábrán látható módon zárja le.

Megjegyzés: A fal- és mennyezetsziszolót úgy állítsa be a (11) szívócső-hosszabbítással, hogy kényelmesen tudjon dolgozni. A gép szívócső-hosszabbítás nélkül is használható.

Csiszolópapír

Kiválasztás

1. A szemcseméret a csiszolópapír hátoldalán van megadva. Minél kisebb a megadott szám, annál durvább a szemcseméret.
2. A durvább csiszolási munkálatokhoz durva szemcséjű csiszolópapírt, a befejező kezeléshez finom szemcséjű csiszolópapírt használjon. Az alumínium-oxidot, szilícium-karbidot vagy egyéb szintetikus csiszolóanyagot tartalmazó csiszolópapírok használatát javasoljuk.
3. Ha különböző szemcseméretű csiszolópapírok közül választhat, akkor a jó, illetve sima csiszolási eredmény eléréséhez durva szemcsemérettel kezdje, majd a legfinomabb szemcsemérettel fejezze be a csiszolást.

Felhelyezés és csere

1. Helyezze fel a tépőzáras mechanizmussal rendelkező (16) csiszolópapírt a (1) csiszolólapra.
2. Igazítsa be a (16) csiszolópapírt a (1) csiszolólapra, és egyenletesen nyomja rá.
3. Új/másik csiszolópapírra történő lecseréléshez húzza le a (16) csiszolópapírt a (1) csiszolólapról (7. ábra).

Por elszívása

Figyelmeztetés! Például ólomtartalmú festék megmunkálásakor káros/mérgező gázok keletkezhetnek. Ezek mind a felhasználó, mind a közelben tartózkodó személyek számára veszélyt jelenthetnek!

Az elektromos szerszámot ezért csak porszívó szerkezettel együtt használja, és emellett megfelelő személyes védőfelszereléssel is védje önmagát és a munkaterületen tartózkodó többi személyt!

Az ezen elektromos szerszámmal végzett munka során sok por keletkezik. A porszívás nagyon hasznos a munkaterület tisztán tartásához. A porszívás csatlakozójára csatlakoztatott (14), szívótömlő egy elszívó berendezéssel vagy egy porszívóval kapcsolható össze.

Dugja a (15) tömlőadaptert a porszelvívás (10 vagy 12) csatlakozójába, és az 5. és 6. ábrán látható módon zárja le.

Megjegyzés: Csatlakoztassa elszívó egységre vagy porszívóra a szerszámot. Ez a por és a lerakódások kiváló elszívását teszi lehetővé.

△Figyelem! Feltétlenül használjon portelválasztót.

Megjegyzés: Győződjön meg arról, hogy a porszívó alkalmas az elektromos szerszámmal történő használatra.

Kefeszegély

Az elektromos szerszám csiszolófejét egy kefeszegély veszi körbe. Ez két előnnyel jár:

- a) A kefeszegély kinyúlik a (1) csiszolólapból, és elsőként ér a megmunkálandó felülethez. Így a munkafelülettel párhuzamos helyzetbe viheti a csiszolólapot, mielőtt a használati szerszám megérintené a megmunkálandó felületet. Ezáltal megelőzheti, hogy a csiszolóátörccsa széle sarló alakú mélyedéseket hozzon létre.
- b) A kefeszegély emellett a túlzott porképződést is megakadályozza. A sörtéknek köszönhetően a csiszoláskor keletkező por nem kifelé halad, hanem az elszívó rendszer ártalmatlanítja azt. Az elektromos szerszámmal végzett minden egyes munkálat előtt győződjön meg arról, hogy ép-e a kefeszegély. Sérülések vagy kopás észlelése esetén cseréltesse ki.

Csatlakoztatás az áramellátásra

1. Győződjön meg arról, hogy ki van-e kapcsolva az elektromos szerszám. Az áramellátásra történő csatlakoztatás előtt először mindig kapcsolja Ki állásba a (13) be-/kikapcsolót.
2. Csatlakoztassa a hálózati csatlakozódugót az előírásoknak megfelelően telepített csatlakozóaljzatba, amely megfelel a műszaki adatok vonatkozó követelményeinek.
3. Elektromos szerszáma ekkor készen áll az üzemeltetésre.

Be-/kikapcsolás

Bekapcsolás:

Nyomja meg a (13) be-/kikapcsolót

Folyamatos üzemeltetés: (9. ábra)

Az (6) rögzítő gombbal biztosítsa a (13) be-/kikapcsolót.

Kikapcsolás:

Röviden nyomja meg a (13) be-/kikapcsolót.

A fordulatszám beállítása (8. ábra)

SA munka megkezdése előtt állítsa be a használatnak megfelelő fordulatszámot. A durva csiszolási munkálatokhoz alacsonyabb fordulatszámot használjon, a finom munkálatokhoz növelje a fordulatszámot.

Az (5) gomb megnyomásával állítsa be a fordulatszámot.

- A fordulatszám növeléséhez nyomja meg a (+) gombot (8. ábra).
- A fordulatszám csökkentéséhez nyomja meg a (-) gombot (8. ábra).

Megjegyzés: A használati szerszám a kikapcsolás után egy ideig még forog. Mielőtt lehelyezné az elektromos szerszámot, várja meg, hogy a használati szerszám teljesen leálljon.

Csiszolás

1. Helyezzen fel egy megfelelő (16) csiszolópapírt, és válasszon ki egy megfelelő fordulatszámot.
2. Tartsa szorosan az elektromos szerszámot az (7, 2) megfogási felületeknél, és a leírtaknak megfelelően kapcsolja be.
3. Várja meg, hogy a használati szerszám elérje a teljes munkasebességét.
4. A (1) csiszolólapot lehetőleg a fallal párhuzamosan vezesse, és először a kefeszegélyt vezesse a megmunkálandó felületre.
5. A használati szerszám megmunkálandó felületre irányításához gyakoroljon némi nyomást a (1) csiszolófejre.
6. Egyenletes mozdulatokkal mozgassa az elektromos szerszámot a felületen.

Megjegyzés: Az egyenetlen csiszolási eredmények megelőzése érdekében ne tartsa túl sokáig egy helyen az elektromos szerszámot.

7. Emelje fel a (1) csiszolólapot a megmunkálandó felületről, mielőtt kikapcsolja az elektromos szerszámot.

8. Mielőtt lehelyezné az elektromos szerszámot, várja meg, hogy a használati szerszám teljesen leálljon.

Mennyezet csiszolása (11. ábra)

A mennyezet körül végzett munkálatokhoz a 11. ábrán látható módon, a (19) sasszeggel (a szállítmány része) rögzítse a csiszolófejet.

LED-es lámpa (10. ábra)

A munkahely jó megvilágításához szükség esetén használja a (4) LED-es lámpát.

A (4) LED-es lámpa be-/kikapcsolásához nyomja meg a (20) kapcsolót.

A használat után

1. Az elektromos szerszámot az előírásoknak megfelelően kapcsolja ki, válassza le az áramellátásról, és hagyja lehűlni.
2. Az alább leírtaknak megfelelően végezze el az elektromos szerszám tisztítását és karbantartását, majd gondosan tárolja a szerszámot.

9. Tisztítás, karbantartás és javítás

Figyelmeztetés! A magán az elektromos szerszámon végzett összes munkálat (pl. szállítási, felszerelés, átszerelési, tisztítási és karbantartási munkálatok) húzza ki a hálózati csatlakozódugót az aljzatból!

Tisztítás

- a) Tartsa a lehető legnagyobb mértékben por- és szennyeződésmentesen a védőszerkezeteket, szellőzőnyílásokat és a motorházat.
- b) Egy tiszta kendővel törölje le vagy alacsony nyomású (max. 3 bar) sűrített levegővel fújja ki az elektromos szerszámot.
- c) Az elektromos szerszámot minden egyes használat után azonnal tisztítsa meg.
- d) Ne használjon tisztító- vagy oldószereket, mivel ezek kikezdehetik a készülék műanyag alkatrészeit. Ügyeljen arra, hogy ne juthasson víz a készülék belsejébe.

Karbantartás

Az elektromos szerszám és a tartozékok (pl. használati szerszámok) minden egyes használata előtt és után ellenőrizze az esetleges kopást és sérüléseket. Ezeket adott esetben a jelen használati útmutatóban leírtak alapján cserélje le új alkatrészekre. Közben vegye figyelembe a műszaki követelményeket.

Csiszolólapp, kefeszegély

A (9) csiszolólapot és a (10) kefeszegélyt sérülések vagy erős kopás esetén képzett szakemberrel cseréltesse megegyező típusú új alkatrészre.

A hálózati csatlakozóvezetékek cseréje

Ha megsérül az elektromos szerszám hálózati csatlakozóvezetéke, akkor a veszélyek elkerülése érdekében a gyártóval, annak ügyfélszolgálatával vagy hasonló képesítéssel rendelkező személlyel cseréltesse ki.

Figyelmeztetés! Az elektromos szerszám belsejében egyetlen olyan alkatrész sem található, amelynek karbantartását a felhasználó el tudná végezni! Soha ne nyissa fel az elektromos szerszámot! A további karbantartási munkálatokhoz adja át egy képzett szakembernek!

Szerviz információk

Vegye figyelembe, hogy ennél a terméknél a következő alkatrészek használatai vagy természetes kopásnak kitett elemek, illetve a következő alkatrészekre használati anyagokként van szükség.

Kopásnak kitett alkatrészek*: Szénkefék, csiszolóátányérhoz, Fogkefefej, csiszolópapír

* nem szerepel kötelezően a szállított anyagok között!

Pótalkatrészeket és tartozékokat szervizközpontunktól vásárolhat. Ehhez szkennelje be a címlapon található QR-kódot.

10. Elektromos csatlakoztatás

A telepített villanymotor üzemkész állapotban van csatlakoztatva. A csatlakoztatás megfelel a vonatkozó VDE és DIN előírásoknak. Az ügyfél által biztosított hálózati csatlakozásnak, valamint az alkalmazott hosszabbító vezetéknek meg kell felelnie ezen előírásoknak.

Sérült elektromos csatlakozóvezetékek

Az elektromos csatlakozóvezetéseken gyakran keletkeznek szigetelési károk.

Ennek okai a következők:

- Megnyomódások, ha a csatlakozóvezetéseket ablak- vagy ajtónyílásokon vezet át.
- Megtörések, amikor szakszerűtlenül vezetik vagy rögzítik a csatlakozóvezetéseket.
- Elnyíródások, amikor áthajtanak a csatlakozóvezetéken.

- A szigetelés sérülései, amikor a vezetéket kirántják a konnektorból.

- Repedések a szigetelés elöregedése miatt.

Az ilyen sérült elektromos csatlakozóvezetékek nem használhatók, és a szigetelés sérülései miatt életveszélyesek.

Rendszeresen ellenőrizze az elektromos csatlakozóvezetékek sérüléseit. Ügyeljen arra, hogy a csatlakozóvezeték az ellenőrzéskor ne legyen az áramhálózatra csatlakoztatva.

Az elektromos csatlakozóvezetékeknek meg kell felelniük a vonatkozó VDE- és DIN-előírásoknak. Csak H05VV-F jelölésű csatlakozóvezetéseket használjon.

A csatlakozó kábelen kötelező a nyomtatott típusmegnevezés megléte.

Váltóáramú motor

- A hálózati feszültség értéke 220-240 V váltóáram legyen.

- A legfeljebb 25 m hosszabbító vezetékek legalább 1,5 négyzetmilliméter keresztmetszettel rendelkezzenek.

Y csatlakoztatási mód

Ha a hálózati csatlakozóvezeték cseréje szükséges, a biztonság veszélyeztetésének kizárása érdekében bízza ezt a gyártóra vagy annak képviselőjére.

A csatlakoztatásokat és az elektromos szerelvényen végzett javításokat csak villanszerelők hajthatják végre.

A termékkel kapcsolatos levelezés, tudakozás során adja meg a következő adatokat:

- A motor áramneme
- A gép típusablájának adatai
- A motor típusablájának adatai

11. Tárolás és szállítás

1. Ha nem használja, száraz, jól szellőző helyen, gyermekektől távol, például egy magas szekrényen vagy zárt helyen tárolja az elektromos szerszámot.
2. Az elektromos szerszámot, a használati útmutatót és adott esetben a tartozékokat lehetőség szerint az eredeti csomagolással együtt őrizze meg. Így minden információ és alkatrész mindig elérhető közelségben lesz.
3. Mindig a markolatknál fogva szállítsa az elektromos szerszámot.

4. A szállítási sérülések elkerülése érdekében csomagolja be az elektromos szerszámot, vagy használja az eredeti csomagolást.
5. Védje az elektromos szerszámot a vibrációtól és a rázkódásoktól, különösen járműben történő szállítás során.

12. Ártalmatlanítás és újrahasznosítás

A csomagolásra vonatkozó megjegyzések



A csomagolóanyagok újrahasznosíthatók. Kérjük, ártalmatlanítsa a csomagolásokat környezetbarát módon.

Megjegyzések az elektromos és elektronikai berendezések ártalmatlanításáról (törvényi rendelkezések)



A leselejtezett elektromos és elektronikai berendezések nem minősülnek kommunális hulladéknak, hanem szelektíven gyűjtendők, illetve le kell adni őket ártalmatlanításra!

- A leselejtezett akkumulátorokat és elemeket, melyek nincsenek rögzített módon telepítve a készülékbe, leadás előtt roncsolásmentesen el kell távolítani! Ezek ártalmatlanítását az akkumulátorok hulladékkezelésére vonatkozó törvény szabályozza.
- Az elektromos és elektronikai berendezések tulajdonosát, illetve használóját törvény kötelezi a berendezések leadására az élettartamuk lejártával.
- A végfelhasználó saját maga viseli a felelősséget adatainak törléséért az ártalmatlanítandó készülékről!
- Az áthúzott kuka ikonja arra utal, hogy a leselejtezett elektromos és elektronikai berendezések nem minősülnek kommunális hulladéknak, és külön kell őket ártalmatlanítani.
- A leselejtezett elektromos és elektronikai berendezéseket az alábbi átvevőhelyeken lehet díjmentesen leadni újrahasznosításra:
 - Önkormányzati hulladékszigetek és gyűjtőhelyek (kerületi, illetve települési hulladékudvarok)
 - Az elektronikai berendezés vásárlásának helyszíne (telephellyel rendelkező vagy online forgalmazó), amennyiben a kereskedő kötelezhető a visszavételre, vagy önkéntesen vállalja azt.







- Készülékfajtanként legfeljebb három darab, 25 cm-t élhosszúságot meg nem haladó leselejtezett berendezést anélkül lehet térítésmentesen visszavinni a gyártónak, hogy előtte új készüléket vásárolt volna nála, illetve ugyanígy leadhatja őket az Ön közelében található illetékes gyűjtőhelyen is.
- A gyártók és forgalmazók további, kiegészítő visszavételi rendelkezéseiről az adott szolgáltató ügyfélszolgálatán tájékozódhat.
- Ha magánháztartásába kiszállítással rendelt új elektronikai berendezést a gyártótól, akkor végfelhasználóként a gyártótól kérheti a régi berendezés díjtalan elszállítását. Ennek érdekében vegye fel a kapcsolatot a gyártó ügyfélszolgálatával.
- A fentebb közöltek csak azokra a berendezésekre vonatkoznak, melyeket az Európai Unióban telepítettek és értékesítettek, és így a 2012/19/EU európai irányelv hatálya alá tartoznak. Az Európai Unió kívüli országban a fentiekől eltérő rendelkezések vonatkozhatnak a leselejtezett elektromos és elektronikai berendezések ártalmatlanítására.

13. Hibák elhárítása

A vélt hibás működések, üzemzavarok vagy sérülések gyakran olyan okokra vezethetők vissza, amelyeket a felhasználó maga is megszüntethet. Ezért szakember felkeresése előtt az alábbi táblázat alapján végezze el az elektromos szerszám ellenőrzését. Ezzel a legtöbb esetben gyorsan megszüntetheti az üzemzavarokat.

Üzemzavar	Lehetséges ok	Megoldás
Nem indul el az elektromos szerszám	Megszakadt az áramellátás	Egy másik elektromos szerszám csatlakoztatásával ellenőrizze az áramellátást
	Hibás a hálózati kábel vagy a csatlakozódugó	Villamossági szakemberrel ellenőriztesse
	Az elektromos szerszám egyéb elektromos hibája	Villamossági szakemberrel ellenőriztesse
Az elektromos szerszám nem éri el a teljes teljesítményt	Túl hosszú és/vagy túl alacsony keresztmetszetű a hosszabbító kábel	Megengedett hosszúságú és/vagy keresztmetszetű hosszabbító kábelt használjon
	Túl alacsony az áramellátás (pl. generátor) feszültsége	Csatlakoztassa megfelelő áramellátásra az elektromos szerszámot
Rossz munkaeredmény	Elkopott a használati szerszám	Cseréltesse ki a használati szerszámot
	Elkopott a csiszolólap	Cseréltesse ki a csiszolólapot
Erős porképződés	Elkopott a kefeszegély	Cserélje ki a kefeszegélyt
	Nincs csatlakoztatva/bekapcsolva a porszívás	Csatlakoztassa/kapcsolja be a porszívást

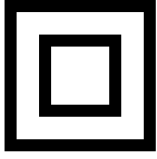
Objaśnienie symboli stosowanych na urządzeniu

	<p>Ostrzeżenie! Nieprzestrzeganie do instrukcji skutkuje ewentualnym zagrożeniem życia, ryzykiem obrażeń lub uszkodzeniem narzędzia!</p>
	<p>Przeostroga - zapoznać się z instrukcją obsługi, aby zmniejszyć ryzyko obrażeń.</p>
	<p>Nosić okulary ochronne!</p>
	<p>Nosić ochronniki słuchu!</p>
	<p>Nosić maskę oddechową!</p>
	<p>Stopień ochrony II</p>
	<p>Produkt jest zgodny z obowiązującymi europejskimi dyrektywami.</p>

Spis treści:	Strona:
1. Wprowadzenie	136
2. Opis urządzenia.....	136
3. Zakres dostawy	136
4. Użytkowanie zgodne z przeznaczeniem.....	137
5. Ogólne wskazówki dotyczące bezpieczeństwa dla narzędzi elektrycznych....	137
6. Dane techniczne	141
7. Przed uruchomieniem.....	141
8. Montaż i obsługa	142
9. Czyszczenie, konserwacja i naprawa	143
10. Przyłącze elektryczne	144
11. Przechowywanie i transport.....	144
12. Utylizacja i ponowne wykorzystanie	145
13. Diagnostyka	146
14. Deklaracja zgodności	248

1. Wprowadzenie

Producent:

Schepbach GmbH

Günzburger Straße 69
D-89335 Ichenhausen

Szanowny Kliencie,

Życzymy przyjemnego i pomyślnego użytkowania nowej maszyny.

Wskazówka:

Zgodnie z obowiązującą ustawą o odpowiedzialności cywilnej za produkt, producent nie odpowiada za szkody powstałe przy tym urządzeniu lub przez to urządzenie w przypadku:

- nieprawidłowej obsługi,
- nieprzestrzegania instrukcji obsługi,
- napraw wykonywanych przez osoby trzecie, specjalistów nieautoryzowanych,
- montażu i wymiany nieoryginalnych części zamiennych,
- użytkowania niezgodnego z przeznaczeniem,
- awarii układu elektrycznego w wyniku niezgodności z prawnymi i obowiązującymi dyrektywami i normami elektrycznymi VDE 0100, DIN 57113 / VDE 0113.

Przestrzegać:

Przed przystąpieniem do montażu i uruchomienia przeczytać cały tekst instrukcji obsługi.

Instrukcja obsługi ma na celu ułatwienie zapoznania się z urządzeniem i wykorzystania możliwości użytkowania go zgodnie z przeznaczeniem.

Instrukcja obsługi zawiera ważne wskazówki dotyczące bezpiecznej, fachowej i ekonomicznej pracy z niniejszym urządzeniem oraz sposobu unikania zagrożeń, oszczędności kosztów napraw, redukcji czasów przestoju i zwiększenia niezawodności i trwałości urządzenia.

Dodatkowo oprócz zasad bezpieczeństwa zawartych w niniejszej instrukcji obsługi należy przestrzegać przepisów danego kraju obowiązujących dla eksploatacji urządzenia.

Instrukcję obsługi przechowywać przy urządzeniu, w torebce plastikowej chroniącej przed zanieczyszczeniem i wilgocią. Każda osoba obsługująca musi przeczytać ją przed przystąpieniem do pracy i dokładnie jej przestrzegać.

Przy urządzeniu mogą pracować wyłącznie osoby, które zostały przeszkolone w zakresie użytkowania urządzenia i poinstruowane o związanych z tym zagrożeniach. Przestrzegać ustawowego wieku minimalnego. Oprócz wskazówek bezpieczeństwa zawartych w niniejszej instrukcji obsługi i specjalnych przepisów danego kraju należy przestrzegać ogólnie uznanych zasad technicznych dotyczących eksploatacji maszyn o tej samej budowie.

Nie ponosimy odpowiedzialności za wypadki lub szkody powstałe wskutek nieprzestrzegania niniejszej instrukcji oraz wskazówek bezpieczeństwa.

2. Opis urządzenia

1. Płyta szlifierska
2. Przedni uchwyt
3. Śrubą ustalającą
4. Światło LED
5. Ustawienie prędkości obrotowej
6. Przycisk blokujący
7. Uchwyt główny
8. Kabel zasilający
9. Dodatkowych uchwyt
10. Przyłącze do odsysania pyłu
11. Przedłużenie rury ssącej
12. Przyłącze przedłużenia rury ssącej
13. Włącznik / wyłącznik
14. Elastyczny wąż ssący
15. Adapter węża
16. Papier ścierny
17. Klucz imbusowy
18. Szczotki węglowe
19. Zawlecza
20. Włącznik / wyłącznik LED

3. Zakres dostawy

- 1 szlifierka ścienna i sufitowa
- 1 elastyczny wąż ssący (14)
- 2 Adapter węża (12)
- 6 arkuszy szlifierskich (16) (różne uziarnienie)
- 2 zapasowe szczotki węglowe (18)
- 1 klucz imbusowy (17)
- 1 zawlecza (19)

4. Użytkowanie zgodne z przeznaczeniem

To elektronarzędzie jest przeznaczone do szlifowania dużych obszarach płyt gipsowo-kartonowych w celu przygotowania przed malowaniem lub tapetowaniem, z użyciem odpowiednich arkuszy papieru ściernego.

To elektronarzędzie nie nadaje się do przygotowywania małych obszarów, narożników i krawędzi, ani do usuwania tapet, szlifowania sufitów i szlifowania na mokro. Nie używać urządzenia do cięcia, obróbki zgrubnej lub polerowania. Nie należy używać go wraz ze szczotkami drucianymi. Tym elektronarzędziem nie należy obrabiać materiału zawierającego azbest.

To elektronarzędzie jest przeznaczone wyłącznie do użytku prywatnego. Nie używać elektronarzędzia do celów innych niż jego przeznaczenie. Wszelkie inne zastosowania poza zamierzony stosowanie jest nieodpowiednie. Odpowiedzialność za wyniki uszkodzenia lub obrażenia ponosi użytkownik/operator, a nie producent.

5. Ogólne wskazówki dotyczące bezpieczeństwa dla narzędzi elektrycznych

Ostrzeżenie! Zapoznać się z wszystkimi wskazówkami i instrukcjami bezpieczeństwa! Nieprzestrzeganie wskazówek i instrukcji bezpieczeństwa może spowodować porażenie prądem, pożar i/lub ciężkie obrażenia!

Zachować na przyszłość wszystkie wskazówki dotyczące bezpieczeństwa i instrukcje.

Termin „elektronarzędzie” stosowany w uwagach bezpieczeństwa odnosi się do elektronarzędzi podłączonych do sieci (z przewodem zasilającym) lub eksploatowanych z baterią (bez kabla zasilającego).

Bezpieczeństwo w miejscu pracy

- Utrzymywać obszar roboczy w czystości i zapewnić dobre oświetlenie. Nieporządek lub brak oświetlenia obszaru roboczego może prowadzić do wypadków.
- Nie pracować z narzędziem elektrycznym w otoczeniu zagrożonym wybuchem, w którym znajdują się palne płyny, gazy lub pyły.
Narzędzia elektryczne wytwarzają iskry, które mogą spowodować zapłon pyłu lub oparów.
- Nie dopuszczać, aby dzieci i inne osoby zbliżyły się do obszaru roboczego podczas używania narzędzia elektrycznego. W chwili nieuwagi można łatwo stracić kontrolę nad narzędziem elektrycznym.

Bezpieczeństwo elektryczne

- Wtyczka przyłączeniowa narzędzia elektrycznego musi pasować do gniazda.
Wtyczki nie wolno w żaden sposób modyfikować. Nie używać żadnych przejściówek z uziemionymi narzędziami elektrycznymi. Niemodyfikowane wtyczki i odpowiednie gniazda zmniejszają ryzyko porażenia prądem.
- Unikać kontaktu fizycznego z uziemionymi powierzchniami, takimi jak rury, grzejniki, piece i lodówki. Ryzyko porażenia prądem zwiększa się, jeśli ciało użytkownika jest uziemione.
- Nie wystawiać narzędzi elektrycznych na deszcz i wilgoć. Przedostanie się wody do narzędzia elektrycznego zwiększa ryzyko porażenia prądem.
- Nie wykorzystywać przewodu przyłączeniowego niezgodnie z przeznaczeniem w celu przenoszenia, zawieszania narzędzia elektrycznego lub w celu wyjęcia wtyczki z gniazda. Przewód przyłączeniowy przechowywać z dala od gorąca, oleju, ostrych krawędzi lub ruchomych części urządzeń. Uszkodzone lub splątane przewody przełączeniowe zwiększają ryzyko porażenia prądem.
- W przypadku pracy z narzędziem elektrycznym na wolnym powietrzu, używać wyłącznie przedłużaczy przeznaczonych również do pracy w warunkach zewnętrznych. Zastosowanie przedłużacza przystosowanego do warunków zewnętrznych zmniejsza ryzyko porażenia prądem.
- Jeżeli użycie narzędzia elektrycznego w wilgotnym otoczeniu jest nieuniknione, używać wyłącznika ochronnego różnicowo prądowego. Zastosowanie wyłącznika ochronnego prądowego zmniejsza ryzyko porażenia prądem.

Bezpieczeństwo osób

- Podczas pracy z narzędziem elektrycznym należy być ostrożnym, zwracać uwagę na wykonywane czynności i zachowywać zdrowy rozsądek. Nie używać narzędzia elektrycznego w stanie zmęczenia lub też będąc pod wpływem narkotyków, alkoholu lub leków. Chwila nieuwagi podczas używania narzędzia elektrycznego może spowodować poważne obrażenia.
- Stosować środki ochrony indywidualnej i nosić zawsze okulary ochronne.

Stosowanie środków ochrony indywidualnej, jak maska przeciwpylowa, antypoślizgowe obuwanie ochronne, kask lub nauszniaki ochronne, w zależności od rodzaju i zastosowania narzędzia elektrycznego, zmniejsza ryzyko odniesienia obrażeń.

- c) Nie dopuszczać do niezamierzonego uruchomienia. Przed podłączeniem do zasilania i/lub akumulatora, podnoszeniem lub przenoszeniem upewnić się, że narzędzie elektryczne jest wyłączone. Trzymanie palca na włączniku podczas przenoszenia narzędzia elektrycznego lub podłączanie włączonego narzędzia elektrycznego do zasilania może prowadzić do wypadków.
- d) Przed włączeniem narzędzia elektrycznego usunąć narzędzia nastawcze lub klucze płaskie. Narzędzie lub klucz znajdujące się w obracającej się części narzędzia elektrycznego może prowadzić do powstania obrażeń.
- e) Unikać nietypowej pozycji ciała. Zadbaj o stabilną pozycję i zachowanie równowagi w każdej chwili. Pozwala to na lepszą kontrolę narzędzia elektrycznego w niespodziewanych sytuacjach.
- f) Nosić odpowiednią odzież. Podczas pracy nie nosić luźnej odzieży i biżuterii. Włosy i odzież trzymać z dala od części ruchomych. Luźna odzież, biżuteria lub długie włosy mogą zostać pochwycone przez części ruchome.
- g) Jeżeli istnieje możliwość zamontowania urządzeń odsysających i odpylających, należy je podłączyć i prawidłowo używać. Zastosowanie odsysania pyłu może zmniejszyć zagrożenia spowodowane przez pył.
- h) Przestrzegamy przed złudnym poczuciem bezpieczeństwa i ignorowaniem zasad bezpieczeństwa dla elektronarzędzi, również gdy użytkownik w wyniku wielokrotnego użycia jest zaznajomiony z obsługą narzędzia elektrycznego. Brak czujności może w ułamku sekundy doprowadzić do powstania ciężkich obrażeń.

Zastosowanie i obsługa narzędzia elektrycznego

- a) Nie przeciążać narzędzia elektrycznego. Używać narzędzia elektrycznego przeznaczonego do danej pracy. Odpowiednie narzędzie elektryczne umożliwi lepszą i bezpieczniejszą pracę w podanym zakresie mocy.
- b) Nie używać narzędzia elektrycznego, którego włącznik jest uszkodzony. Narzędzie elektryczne, którego nie da się już włączać lub wyłączać, jest niebezpieczne i musi zostać naprawione.

- c) Przed rozpoczęciem ustawień, wymianą osprzętu lub odłożeniem elektronarzędzia należy wyjąć wtyczkę z gniazda i/lub usunąć wyjmowany akumulator. Ten środek ostrożności ogranicza ryzyko niezamierzonego uruchomienia narzędzia elektrycznego.
- d) Nieużywane narzędzia elektryczne przechowywać poza zasięgiem dzieci. Nie zezwalać na używanie narzędzia elektrycznego osobom, które nie są z nim obeznane lub nie przeczytały niniejszych instrukcji. Narzędzia elektryczne stanowią zagrożenie, jeśli są używane przez niedoświadczone osoby.
- e) Należy dbać należyście o narzędzia elektryczne i osprzęt. Kontrolować, czy części ruchome działają prawidłowo i nie zacinają się, czy części nie są pęknięte lub uszkodzone w sposób wpływający negatywnie na działanie narzędzia elektrycznego. Przed zastosowaniem narzędzia elektrycznego zapewnić naprawę uszkodzonych części. Wiele wypadków jest spowodowanych nieprawidłową konserwacją narzędzi elektrycznych.
- f) Narzędzia tnące muszą być ostre i utrzymywane w stanie czystości. Starannie konserwowane narzędzia tnące z krawędziami tnącymi rzadziej się zacinają i są łatwiejsze w obsłudze.
- g) Używać narzędzi elektrycznych, akcesoriów, narzędzi roboczych itd. zgodnie z niniejszymi instrukcjami. Uwzględnić warunki pracy i wykonywane czynności. Używanie narzędzia elektrycznego do zastosowań innych, niż przewidziane, może prowadzić do niebezpiecznych sytuacji.
- h) Uchwyty i powierzchnie chwytowe utrzymywać w stanie suchym, czystym i wolnym od oleju i smaru. Śliskie uchwyty i powierzchnie chwytowe nie pozwalają na bezpieczne trzymanie elektronarzędzia i kontrolę nad nim w nieoczekiwanych sytuacjach.

Serwis

- a) Naprawę urządzenia może wykonywać wyłącznie wykwalifikowany personel i tylko przy użyciu oryginalnych części zamiennych. Zapewnia to bezpieczeństwo dalszej pracy narzędzia elektrycznego.

Wskazówki bezpieczeństwa dla wszystkich zastosowań - Ogólne uwagi bezpieczeństwa odnoszące się do szlifowania, piaskowania, praca z szczotkami drucianymi, polerowania i cięcia przez szlifowanie

- a) To elektronarzędzie musi być wykorzystywane jako szlifierka na papier ścierny.

Należy stosować się do wszystkich wskazaówek bezpieczeństwa, instrukcji, ilustracji i danych, które są dostarczane wraz z narzędziem. Nieprzestrzeganie zaleceń z poniższych instrukcji może spowodować porażenie prądem, pożar i/ lub ciężkie obrażenia.

- b) To elektronarzędzie nie nadaje się do szlifowania Prace z użyciem szczotek drucianych, szlifowanie i cięcie przez szlifowanie. Używanie elektronarzędzia do zastosowań innych niż zgodne z przeznaczeniem może doprowadzić do zagrożeń i obrażeń.
- c) Używać wyłącznie części akcesoryjnych dostarczanych konkretnie dla tego narzędzia i zalecanych przez producenta. Możliwość założenia części akcesoryjnych na elektronarzędzie nie zapewnia bezpiecznego użytkowania.
- d) Dopuszczalna prędkość narzędzia wtykowego musi być co najmniej tak wysoka jak prędkość maksymalna określona na elektronarzędziu. Akcesoria pracujące z większą prędkością mogą pękać i odpaść.
- e) Średnica zewnętrzna i grubość narzędzia wtykowego muszą być zgodne z wymiarami podanymi na elektronarzędziu. Nie ma możliwości osłonięcia lub sterowania narzędzia wtykowego o różnych wymiarach.
- f) Tarcze szlifierskie i kołnierze oraz inne elementy wyposażenia muszą dokładnie pasować do wrzeciona szlifującego w elektronarzędziu. Narzędzie wtykowe, które niedokładnie pasują do wrzeciona szlifującego w elektronarzędziu wywołują nieregularne obroty, powodując duże wibracje, a tym samym utratę kontroli.
- g) Nie używać uszkodzonych narzędzi wtykowych. Przed każdym zastosowaniem należy sprawdzić narzędzia wtykowe, takie jak tarcze szlifierskie, pod kątem odprysków i pęknięć, płyty szlifierskie pod kątem pęknięć, zużycia lub zaawansowanego ścierania, szczotki druciane pod kątem luźnych lub złamanych drutów. Jeśli elektronarzędzie lub narzędzie wtykowe spadnie należy sprawdzić je pod kątem uszkodzeń lub użyć nieuszkodzonego narzędzia wtykowego. Po sprawdzeniu i narzędzia wtykowego użytkownik i osoby znajdujące się w pobliżu muszą trzymać się z dala od poziomu obracającego się narzędzia wtykowego, a narzędzie musi pracować z maksymalną prędkością przez jedną minutę.

Większość uszkodzonych narzędzi wtykowych ulega awarii w ciągu tego okresu testowego.

- h) Stosować środki ochrony indywidualnej. W zależności od zastosowania elektronarzędzia, należy stosować pełną maskę, ochronę oczu lub gogle. W razie potrzeby, stosować maskę przeciwpyłową, ochronniki słuchu, rękawice ochronne lub specjalny fartuch, który ochrania przed drobnymi wiórami po szlifowaniu oraz cząstkami materiału. Chronić oczy przed ciałami obcymi, które odpadają podczas różnych czynności. Celem masek przeciwpyłowych i aparatów oddechowych jest filtrowanie pyłu wytwarzanego podczas operacji. Długotrwałe narażenie na wysokie zanieczyszczenie hałasem może powodować utratę słuchu.
- i) Upewnić się, że inne osoby pozostają w bezpiecznej odległości od miejsca pracy. Osoby mające dostęp do swojego obszaru roboczego muszą nosić środki ochrony indywidualnej. Fragmenty obrabianego detalu lub złamane narzędzia wtykowych mogą odlecieć i spowodować obrażenia również poza bezpośrednim obszarem roboczym.
- j) Narzędzie należy zawsze trzymać za izolowane uchwyty, gdy narzędzie wtykowe może zetknąć się z ukrytymi przewodami zasilania lub z przewodem zasilającym elektronarzędzie. Kontakt z przewodami pod napięciem może pobudzać metalowe części narzędzia i spowodować porażenie prądem.
- k) Trzymać przewód zasilający z dala od wirującego narzędzia wtykowego. W razie utraty kontroli nad narzędziem, przewód zasilający może zostać przecięty lub uwięziony, a ręka lub ramię użytkownika może dostać się w obracające się narzędzie wtykowe.
- l) Nie wolno odkładać elektronarzędzia przed całkowitym zatrzymaniu narzędzia wtykowego. Obracające się narzędzia wtykowe mogą stykać się z miejscem odłożenia powodując utratę kontroli nad narzędziem.
- m) Wyłączać elektronarzędzie podczas jego przenoszenia. Istnieje ryzyko pochwycenia odzieży w razie niezamierzonego zetknięcia z obracającym się narzędziem wtykowym, a narzędzie wtykowe może przebić ciało użytkownika.
- n) Szczeliny wentylacyjne elektronarzędzia muszą być regularnie czyszczone. Wentylator silnika zasysa pył, nagromadzenie pyłu metalowego może spowodować ryzyko porażenia prądem.

- o) Nie używać elektronarzędzia w pobliżu materiałów łatwopalnych. Iskry mogą zapalić takie materiały.
- p) Nie używać narzędzi wtykowych, które wymagają płynów lub innych płynów chłodzących. Użycie wody lub innych płynów chłodzących może spowodować porażenie prądem.

Dalsze wskazówki bezpieczeństwa dla wszystkich zastosowań & odrzut

Odrzut to nagła reakcja spowodowana przez obracające się narzędzie wtykowe, takie jak, tarcza szlifierska, płyta szlifierska, szczotka druciana, itp., które zostało złapane lub które się blokuje. Złapanie lub zablokowanie skutkuje natychmiastowym zatrzymaniem obracającego się narzędzia wtykowego. Przyspiesza to ruch pozbawionego kontroli elektronarzędzia w kierunku przeciwnym do kierunku obrotu w narzędziu wtykowym. Jeśli, na przykład, tarcza szlifierska wplącze się lub zablokuje się w detalu, krawędź tarczy, która przechodzi przez obrabiany detal może zostać złapana, może wykonać nagły ruch lub spowodować obicie. W wyniku tego tarcza szlifierska przemieszcza się w kierunku użytkownika lub z dala od użytkownika, w zależności od kierunku obrotu tarczy po zablokowaniu. Może to spowodować złamanie tarczy szlifierskiej.

Odrzut jest wynikiem nieprawidłowego użytkowania elektronarzędzi.

Odrzutu można uniknąć podejmując następujące środki ostrożności.

- a) Trzymać elektronarzędzie mocno w dłoniach i ustawić ciało i ręce w położeniu, które umożliwia odpowiednią reakcję na siłę odrzutu. Należy zawsze stosować dodatkowy uchwyt, jeśli jest dostępny. Gwarantuje to najwyższą kontrolę nad siłami odrzutu lub momentem reakcji podczas uruchamiania elektronarzędzia. Podejmując odpowiednie środki ostrożności użytkownik jest w stanie kontrolować siłę odrzutu i reakcji.
- b) Trzymać ręce z dala od wirujących narzędzia wtykowego. Narzędzie wtykowe może przemieszczać się w ręce w przypadku odrzutu.
- c) Trzymać się z dala od miejsca, w którym elektronarzędzie może przemieszczać się po wpływie odrzutu. Odrzut powoduje ruch elektronarzędzia w przeciwnym do kierunku ruchu tarczy szlifierskiej w miejscu, w którym blokuje się ona.
- d) Narożniki, ostre krawędzie itp. należy obrabiać z zachowaniem Szczególnej ostrożności.

Upewnić się, że narzędzie wtykowe nie odbija się ani nie zostaje uwięzione w detalu. Wirujące narzędzie wtykowe zaczyna się w narożnikach, przy ostrych krawędziach lub gdy odbija się. Może to spowodować utratę kontroli lub odrzut.

Dodatkowe uwagi bezpieczeństwa odnośnie szlifowania papierem ściernym

- a) Nie należy stosować zbyt dużych arkuszy ściernych. Zawsze stosować się do zaleceń producenta odnośnie wymiarów arkusza ściernych.

Arkusze ściernie wystające poza płyty szlifierskie mogą spowodować obrażenia lub doprowadzić do zablokowania lub rozdzierania arkusza ściernego lub do odrzutu.

Dodatkowe uwagi bezpieczeństwa

- a) Podłączyć odkurzacz do dostarczanego adaptera przed rozpoczęciem swojej pracy.
- b) Uwaga! Trzymać pył powstający przy szlifowaniu z dala od otwartego ognia. Pył może być wybuchowy.
- c) Zawsze zakładać okulary i maski przeciwpyłowe. Podczas szlifowania, w szczególności podczas prac powyżej głowy oraz podczas obróbki materiałów o krytycznym znaczeniu!

Podczas szlifowania niektórych materiałów (np. farb zawierających ołów, niektórych rodzajów drewna i metali) może powstawać szkodliwy lub toksyczny pył. Dotknięcie lub wdychanie pyłu może wiązać się z zagrożeniem dla użytkownika lub osób znajdujących się w pobliżu.

Uwagi dotyczące emisji drgań i hałasu

Zmniejszyć emisję hałasu i drgań do minimum!

1. Należy używać tylko elektronarzędzi pozbawionych wad.
2. Regularnie konserwować i czyścić elektronarzędzia.
3. Dostosować swój sposób pracy do elektronarzędzia.
4. Nie należy przeciążać elektronarzędzia.
5. Urządzenie powinno być kontrolowane, jeśli będzie to konieczne.
6. Wyłączyć elektronarzędzie, gdy nie jest używane.

Pozostałe ryzyka

Nawet korzystając z tego elektronarzędzia zgodnie z przepisami, wciąż występują inne zagrożenia. **Poniższe zagrożenia mogą wystąpić ze względu na rodzaj i konstrukcję elektronarzędzia:**

- a) obrażenia wynikające z drgań przenoszonych na kończyny górne, gdy urządzenie jest używane przez dłuższy okres czasu lub jeśli jest ono nieprawidłowo eks - ploatowane i konserwowane.
- b) obrażenia i szkody materialne na skutek wypadnięcia lub odrzutu narzędzi wtykowych, które są nieoczekiwane usuwane z elektronarzędzia z powodu nagłego uszkodzenia, zużycia lub nieprawidłowego wstawienia.
- c) oparzenia i przecięcia w przypadku, gdy narzędzia wtykowe są dotykane bezpośrednio po użyciu i/lub gołymi rękami.

Ostrzeżenie! Niniejsze narzędzie elektryczne wytwarza podczas pracy pole elektromagnetyczne. Pole to może w pewnych okolicznościach wpływać negatywnie na aktywne lub pasywne implanty medyczne. W celu zmniejszenia ryzyka poważnych lub śmiertelnych obrażeń, osobom z implantami medycznymi przed użyciem narzędzia elektrycznego zalecamy konsultację z lekarzem i producentem.

6. Dane techniczne

Napięcie znamionowe:	220-240 V~
Częstotliwość znamionowa:	50 Hz
Pobór mocy:	710 W
Nominalna prędkość (szybkość oscylacji) n:	800 - 1800 1/min
Wielkość wrzeciona:	M14
Średnica papieru ściernego:	215 mm
Stopień ochrony:	II
Masa:	4,9 kg
<hr/>	
Poziom hałas	
Poziom ciśnienia akustycznego LPA:	94,2 dB
Poziom mocy akustycznej LWA:	105,2 dB
Niepewność K	3 dB
<hr/>	
Wibracje przekazywane na kończyny górne	
Przy szlifowaniu arkuszami ściernymi a_h	5,848 m/s ²
Niepewność K:	1,5 m/s ²

Podana wartość wibracji przekazywanych na kończyny górne bazuje na szlifowaniu arkuszem ściernym. Różne zastosowania mogą skutkować różnymi wartościami.

Wartości hałasu i drgań określono wg normy EN 60745-1 and EN 60745-2-3.

Określoną wartość drgań zmierzono na podstawie metody standardowego badania i może być wykorzystana do porównanie wszelkiego rodzaju narzędzi elektrycznych.

W związku z tym podaną wartość emisji drgań można wykorzystywać do wstępnej oceny narażenia.

Ostrzeżenie! W zależności od sposobu korzystania z elektronarzędzia rzeczywiste wartości drgań mogą odbiegać od podanych wartości!

Podjąć odpowiednie działania, aby chronić się przed drganiami!

Należy wziąć pod uwagę cały proces pracy, tj. czasy, gdy urządzenie jest eksploatowane bez obciążenia lub jest wyłączone! Odpowiednie działania obejmują regularną konserwację i pielęgnację urządzenia i jego końcówek, utrzymywać ciepłe ręce, robić regularne przerwy i odpowiednio planować procesy robocze!

Należy nosić naszniki ochronne.

Hałas może negatywnie oddziaływać na stan zdrowia.

7. Przed uruchomieniem

Otworzyć opakowanie i wyjąć ostrożnie urządzenie. Usunąć materiał opakowaniowy oraz zabezpieczenia opakowania/transportowe (jeśli występują). Sprawdzić, czy zakres dostawy jest kompletny.

Sprawdzić urządzenie i elementy wyposażenia pod kątem uszkodzeń transportowych.

W miarę możliwości zachować opakowanie do zakończenia okresu gwarancyjnego.

UWAGA

Urządzenie i materiały opakowaniowe nie mogą służyć jako zabawka dla dzieci! Nie pozwalać dzieciom na zabawę plastikowymi torebkami, foliami lub małymi częściami! Istnieje niebezpieczeństwo połknięcia i uduszenia!

Przed podłączeniem do sieci upewnić się, że dane na tabliczce identyfikacyjnej są zgodne z parametrami sieci.

- Wszelkie szkody zgłosić niezwłocznie firmie producentowej, która dostarczyła elektronarzędzie.
- Należy unikać długich przewodów (przedłużaczy).
- Nie używać elektronarzędzia w wilgotnym lub mokrym pomieszczeniu.
- Elektronarzędzie wolno eksploatować tylko w odpowiednich pomieszczeniach (dobrze wentylowanych).

8. Montaż i obsługa

⚠UWAGA! Przed uruchomieniem produkt należy całkowicie zmontować!

Instalacja (rys.2-3)

- Złożyć część przednią i tylną, a następnie dokręcić śrubą ustalającą (3).

Zamontować przedłużenie rury ssącej (rys. 4)

Włożyć przedłużenie rury ssącej (11) do przyłącza dla przedłużenia (12) i zablokować zgodnie z rys. 4.

Wskazówka: Szlifierkę ścienną i sufitową ustawić z przedłużeniem rury ssącej (11) w taki sposób, aby możliwa była wygodna praca. Maszynę można użytkować również bez przedłużenia rury ssącej.

Wybór odpowiedniego papieru ściernego

1. Wielkość ziarna papieru ściernego jest określona na jego spodniej stronie. Im mniejsza liczba, tym grubsze ziarno.
2. Użyć gruboziarnistego papieru ściernego do szlifowania zgrubnego, a drobnoziarnistego do wykończenia. Zalecamy papier ścierny z dodatkiem tlenku glinu, węgla krzemowego lub innych syntetycznych materiałów ściernych.
3. Jeśli można wybierać pomiędzy rodzajami papieru o różnej wielkości ziarna, należy rozpocząć od gruboziarnistego papieru ściernego i zakończyć szlifowanie możliwie najdrobniejszym papierem ściernym. W ten sposób uzyskana zostanie dobra i gładka powierzchnia szlifowania.

Sposób nakładania i wymiany papieru ściernego

1. Nakładać papier ścierny (16) na płytę szlifierską (1) za pomocą mechanizmu z rzepem.
2. Wyrównać papier ścierny (16) z płytą szlifierską (1), a następnie równomiernie go docisnąć.
3. Ściągnąć papier ścierny (16) z płyty szlifierskiej (1) i zastąpić go nowym/inym (rys.7).

Odsysanie

UWAGA! Mogą powstawać szkodliwe/toksyczne gazy podczas obróbki np. farb zawierających ołów. Te gazy stwarzają zagrożenie dla użytkownika i osób znajdujących się w pobliżu!

W związku z tym należy korzystać z elektronarzędzia tylko w połączeniu z systemem odpylania i chronić siebie i inne osoby w obszarze roboczym za pomocą dodatkowych odpowiednich środków ochrony indywidualnej!

Podczas pracy z tym elektronarzędziem powstaje dużo pyłu. Urządzenie odpylające jest bardzo przydatne do utrzymania miejsca pracy w czystości. Możliwe jest połączenie układu odpylającego lub odkurzacza za pomocą węża odciągowego (14), który podłącza się za pomocą adaptera odciągowego.

Włożyć adapter węża (15) do przyłącza odsysania pyłu (10 lub 12) i zablokować go zgodnie z rys. 5 i 6.

Wskazówka: Podłączyć narzędzie do zespołu odsysającego lub odkurzacza. Umożliwia doskonale odsysanie pyłu i osadów.

⚠Uwaga! Używać koniecznie separatora pyłu.

Uwaga: Upewnić się, że odkurzacza nadaje się do zastosowania razem z elektronarzędziem.

Krawędź szczotki

Głowica tego elektronarzędzia jest zakończona krawędzią szczotki, która oferuje dwie następujące zalety:

- a) krawędź szczotki wystaje poza płytę szlifierską (1) i styka się z obrabianą powierzchnią w pierwszej kolejności. W związku z tym płyta szlifierska jest umieszczana równolegle do obszaru roboczego, zanim narzędzie wtykowe zetknie się z powierzchnią, która ma być obrabiana. Ma to na celu zapobieganie tworzeniu się sierpowatych wgłębień spowodowanych krawędzią tarczy szlifierskiej.
- b) Ponadto, krawędź szczotki zapobiega powstawaniu nadmiernych ilości pyłu. Pył powstający podczas szlifowania nie jest odprowadzany na zewnątrz, ale jest usuwany przez układ odpylający. Przed każdym użyciem tego elektronarzędzia należy sprawdzić, czy krawędź szczotki nie jest uszkodzona. Wymienić ją, jeśli posiada ślady uszkodzenia lub zużycia.

Podłączenie do zasilania

1. Upewnić się, że urządzenie jest wyłączone. Zawsze ustawić wyłącznik (13) w położeniu OFF (Wył.) przed podłączeniem elektronarzędzia do sieci zasilania.

2. Podłączyć wtyczkę do prawidłowo zainstalowanego gniazdka, które jest zgodne z wymaganiami określonymi w danych technicznych.
3. Elektronarzędzie jest gotowe do pracy.

Włączanie i wyłączenie

Włączanie:

Nacisnąć wyłącznik (13)

Ciągła praca: (rys. 9)

Zabezpieczyć wyłącznik (13) przyciskiem (6).

Wyłączanie:

Nacisnąć krótko wyłącznik (13).

Regulacja prędkości obrotowej (rys.8)

Przed rozpoczęciem prac ustawić prędkość obrotową odpowiednio do zastosowania. Stosować niższą prędkość obrotową dla zgrubnych prac szlifierskich, zwiększać prędkość przy pracach precyzyjnych.

Regulować prędkość obrotową naciskając przycisk (5).

- Nacisnąć przycisk (+) aby zwiększyć prędkość obrotową (rys.8).
- Nacisnąć przycisk (-) aby zmniejszyć prędkość obrotową (rys.8).

Uwaga: Narzędzie wtykowe porusza się przez krótki czas po jego wyłączeniu nie należy odkładać elektronarzędzia aż narzędzie wtykowe zatrzyma się całkowicie.

Szlifowanie

1. Przyłączyć odpowiedni arkusz ścierny (16) i wybrać odpowiednią prędkość.
2. Trzymać urządzenie mocno za powierzchnię uchwytu (2,7) i włączyć je w opisany sposób.
3. Poczekać, aż narzędzie wtykowe osiągnie pełną prędkość roboczą
4. Trzymać płytę szlifierską (1) możliwie równoległe do ściany, a następnie zetknąć z obrabianą powierzchnią najpierw krawędzią szczotki.
5. Docisnąć nieco głowicę szlifierską (1) tak, aby narzędzie wtykowe zetknęło się z obrabianą powierzchnią.
6. Stale przesuwać elektronarzędzie po powierzchni.

Uwaga: Aby uniknąć nieprawidłowego szlifowania, nie należy zbyt długo przytrzymywać elektronarzędzia w jednym miejscu.

7. Unieść płytę szlifierską (1) ponad obrabianą powierzchnię przed wyłączeniem elektronarzędzia.
8. Nie odkładać elektronarzędzia dopóki narzędzie wtykowe całkowicie się nie zatrzyma.

Szlifowanie sufitu (rys. 11)

W celu przeprowadzenia w obszarze sufitu zamocować głowicę szlifierską za pomocą zawleczeni (19) (objęta zakresem dostawy) zgodnie z rysunkiem 11.

Światło LED (rys. 10)

W celu zapewnienia dobrego oświetlenia na stanowisku roboczym, zastosować w razie potrzeby lampkę LED (4).

Wcisnąć przycisk (20), aby włączyć / wyłączyć lampkę LED (4).

Po zakończeniu użytkowania

1. Wyłączyć elektronarzędzie zgodnie z opisem, odłączyć je od zasilania i pozostawić do ostygnięcia.
2. Oczyszczyć i zakonserwować elektronarzędzie w sposób opisany poniżej; ostrożnie je przechowywać.

9. Czyszczenie, konserwacja i naprawa

Ostrzeżenie! Odłączyć elektronarzędzie przed przystąpieniem do pracy (np. w trakcie transportu, montażu, modernizacji, czyszczenia i konserwacji)!

Czyszczenie

- a) Utrzymywać urządzenia ochronne, otwory wentylacyjne i obudowę silnika wolne od pyłu i brudu w miarę możliwości.
- b) Przecierać elektronarzędzie czystą szmatką lub usunąć pył i brud za pomocą sprężonego powietrza pod niskim ciśnieniem (max. 3 bar).
- c) Niezwłocznie oczyścić elektronarzędzie po każdym użyciu.
- d) Nie wolno używać żadnych środków czyszczących ani rozpuszczalników, ponieważ mogą one negatywnie wpływać na plastikowe części elektronarzędzia. Unikać przedostawania się wody do narzędzia.

Konserwacja

Przed i po każdej operacji sprawdzić elektronarzędzie i części osprzętu (narzędzia wtykowe) pod kątem zużycia i uszkodzeń.

W razie potrzeby wymiany zużytych lub uszkodzonych części na nowe należy postępować zgodnie z instrukcją obsługi. Należy przestrzegać wszelkich wymagań technicznych.

Płyta szlifierska, kraweźdź szczotki

Uszkodzone lub zużyte tarcze szlifierskie (9) i kraweźdź szczotki (10) powinny być wymieniane na nowe tego samego typu przez wykwalifikowanego specjalistę.

Wymiana przewodu zasilającego

Jeżeli przewód przyłączeniowy do sieci tego elektronarzędzia ulegnie uszkodzeniu, jego wymianę należy zlecić producentowi, jego serwisowi lub innej wykwalifikowanej osobie, aby uniknąć zagrożeń.

Uwaga! Wewnątrz elektronarzędzia nie ma części, które mogą być obsługiwane przez użytkownika! Nigdy nie otwierać elektronarzędzia! Przekazać je wykwalifikowanemu specjalście do dalszej konserwacji!

Informacje serwisowe

Należy pamiętać, że w przypadku tego produktu poniższe części podlegają naturalnemu zużyciu lub zużyciu uwarunkowanemu użytkowaniem, bądź są potrzebne jako materiały zużywalne.

Części zużywające się*: Szczotki węglowe, Talerz szlifierski, Główka szczoteczki, Papier ścierny

* opcjonalnie w zakresie dostawy!

Części zamienne i wyposażenie można zamówić w naszym punkcie serwisowym. W tym celu zeskanować kod QR znajdujący się na stronie tytułowej.

10. Przyłącze elektryczne

Zainstalowany silnik elektryczny jest gotowy do eksploatacji. Przyłącze odpowiada właściwym przepisom VDE (Związek Elektryków Niemieckich) oraz normom DIN. Przyłącze sieciowe udostępniane przez klienta oraz przedłużacz muszą być zgodne z powyższymi przepisami.

Uszkodzony elektryczny przewód przyłączeniowy

Na przewodach elektrycznych powstają często uszkodzenia izolacji.

Przyczyną może być:

- Ściskanie, w przypadku gdy przewody są prowadzone przez okna lub szczeliny w drzwiach.
- Zagięcia, w przypadku nieprawidłowego zamocowania lub prowadzenia przewodów.

- Przecięcia, w przypadku najeżdżania na przewody.
- Uszkodzenia izolacji, w przypadku wrywania z gniazdka naściennego.
- Pęknięcia, spowodowane starzeniem się izolacji.

Uszkodzonych przewodów elektrycznych nie wolno używać - ze względu na uszkodzenie izolacji zagrażają życiu.

Przewody elektryczne należy regularnie kontrolować pod kątem uszkodzeń. Pamiętać, by podczas sprawdzania przewodu nie był on podłączony do sieci elektrycznej.

Przewody elektryczne muszą odpowiadać właściwym przepisom VDE (Związek Elektryków Niemieckich) oraz normom DIN. Stosować wyłącznie przewody elektryczne z oznaczeniem H05VV-F.

Przestrzegać informacji znajdującej się na oznaczeniu typu umieszczonym na przewodzie.

Silnik prądu przemiennego

- Napięcie sieciowe musi wynosić 220-240 V~.
- Przedłużacze o długości 25 m muszą posiadać przekrój wynoszący 1,5 milimetra kwadratowego.

Rodzaj przyłącza Y

Jeżeli wymagana jest wymiana przewodu przyłączeniowego do sieci, należy zlecić jego wymianę przez producenta lub jego przedstawiciela, aby uniknąć zagrożeń dla bezpieczeństwa.

Podłączanie oraz naprawy wyposażenia elektrycznego mogą być przeprowadzane przez wykwalifikowanego elektryka.

W przypadku pytań proszę o podanie następujących danych:

- Rodzaj prądu silnika
- Dane z tabliczki identyfikacyjnej maszyny
- Dane z tabliczki identyfikacyjnej silnika

11. Przechowywanie i transport

1. Jeżeli elektronarzędzie nie jest używane, przechowywać je w suchym, dobrze wentylowanym i zabezpieczonym przed dostępem dzieci miejscu, np. na wysokiej szafie lub w zamkniętym pomieszczeniu.
2. Elektronarzędzie, instrukcję obsługi i ew. akcesoria przechowywać w miarę możliwości w oryginalnym opakowaniu. Dzięki temu wszystkie informacje i elementy będą zawsze dostępne.
3. Elektronarzędzia przenosić zawsze za uchwyty.

4. Aby uniknąć uszkodzeń podczas transportu, należy pakować elektronarzędzie lub używać oryginalnego opakowania
5. Elektronarzędzie należy chronić przed wibracjami i wstrząsami, jakie mogą występować np. podczas przewożenia samochodem.

12. Utylizacja i ponowne wykorzystanie

Wskazówki dotyczące opakowania



Materiały opakowaniowe nadają się do recyklingu. Opakowania należy utylizować w sposób przyjazny dla środowiska.

Wskazówki dotyczące ustawy o urządzeniach elektrycznych i elektronicznych (ElektroG)



Zużyte urządzenia elektryczne i elektroniczne nie wchodzą w skład odpadów domowych, lecz muszą być zbierane i usuwane oddzielnie!

- Zużyty sprzęt może mieć szkodliwy wpływ na środowisko i zdrowie ludzi z uwagi na potencjalną zawartość niebezpiecznych substancji, mieszanin oraz części składowych. Gospodarstwo domowe spełnia ważną rolę w przyczynianiu się do ponownego użycia i odzysku surowców wtórnych, w tym recyklingu zużytego sprzętu. Na tym etapie kształtuje się postawy, które wpływają na zachowanie wspólnego dobra jakim jest czyste środowisko naturalne.
- Stare baterie lub akumulatory, które nie są na stałe zainstalowane w starym urządzeniu, należy usunąć przed oddaniem go do serwisu nie powodując zniszczenia! Ich utylizacja jest regulowana ustawą o bateriach.
- Właściciele lub użytkownicy urządzeń elektrycznych i elektronicznych są prawnie zobowiązani do ich zwrotu po zakończeniu użytkowania.
- Użytkownik końcowy jest odpowiedzialny za usunięcie swoich danych osobowych ze starego urządzenia przeznaczonego do utylizacji!
- Symbol przekreślonego kosza na śmieci oznacza, że zużytego urządzenia elektrycznego i elektronicznego nie wolno wyrzucać razem z odpadami domowymi.
- Zużyte urządzenia elektryczne i elektroniczne można bezpłatnie oddawać w następujących miejscach:
 - Publiczne punkty utylizacji lub zbiórki (np. podwórza budynków komunalnych)







- Punkty sprzedaży urządzeń elektrycznych (stacjonarne i internetowe), o ile sprzedawcy są zobowiązani do ich odbioru lub oferują je dobrowolnie.
- Do trzech sztuk urządzeń elektrycznych i elektronicznych każdego typu, o długości krawędzi nie większej niż 25 centymetrów, można bezpłatnie zwrócić do producenta bez konieczności wcześniejszego zakupu nowego urządzenia od producenta lub można je oddać do innego autoryzowanego punktu zbiórki w swojej okolicy.
- W celu uzyskania informacji na temat dodatkowych warunków przyjmowania zwrotów przez producentów i dystrybutorów należy skontaktować się z odpowiednim działem obsługi klienta.
- W przypadku dostarczenia przez producenta nowego urządzenia elektrycznego do prywatnego gospodarstwa domowego, może ono zorganizować bezpłatną zbiórkę zużytych urządzeń elektrycznych i elektronicznych na wniosek użytkownika końcowego. W tym celu należy skontaktować się z działem obsługi klienta producenta.
- Niniejsze oświadczenia dotyczą wyłącznie urządzeń zainstalowanych i sprzedawanych w krajach Unii Europejskiej i podlegają Dyrektywie Europejskiej 2012/19/UE. W krajach spoza Unii Europejskiej mogą obowiązywać inne przepisy dotyczące utylizacji zużytych urządzeń elektrycznych i elektronicznych.

13. Diagnostyka

Potencjalne usterki, błędy lub uszkodzenia są często powodowane przez zdarzenia, którym może zaradzić użytkownik. W związku z tym należy sprawdzać elektronarzędzie według poniższej tabeli przed skontaktowaniem się ze specjalistą. W ten sposób można zaradzić wielu usterkom.

Usterka	Możliwa przyczyna	Pomoc
Elektronarzędzie nie uruchamia się.	Brak energii elektrycznej	Sprawdzić przewód zasilający poprzez podłączenie innego elektronarzędzia
	Przewód zasilający lub wtyczka uszkodzona	Zlecić elektrykowi sprawdzenie elektronarzędzia
	Inna usterka elektryczna elektronarzędzia	Zlecić elektrykowi sprawdzenie elektronarzędzia
Elektronarzędzie nie pracuje z pełną mocą	Zbyt długi przedłużacz i/lub zbyt mały przekrój	Użyć przedłużacza o dopuszczalnej długości i/lub odpowiednim przekroju
	Zbyt niskie napięcie na zasilaczu (np. generatorze)	Podłączyć elektronarzędzie do odpowiedniego zasilacza
Niewystarczające efekty działania	Zużyte elektronarzędzie	Wymienić narzędzie wtykowe
	Zużyta tarcza szlifierska	Wymienić tarczę szlifierską
Powstawanie znacznej ilości pyłu	Zużyta krawędź szczotki	Wymienić krawędź szczotki
	Odpylanie nie podłączone/nie włączone	Podłączyć/przełączyć odpylanie

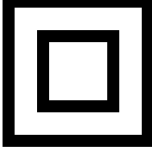
Objašnjenje simbola na uređaju

	<p>Upozorenje! U slučaju nepridržavanja uputa postoji životna opasnost, opasnost od ozljeda ili opasnost od oštećenja alata!</p>
	<p>Prije stavljanja u pogon pročitajte i poštujujte priručnik za rukovanje i sigurnosne napomene!</p>
	<p>Nosite zaštitne naočale!</p>
	<p>Nosite zaštitu za sluh!</p>
	<p>U prašnjavim uvjetima nosite zaštitu za disanje!</p>
	<p>Razred zaštite II</p>
	<p>Proizvod udovoljava važećim europskim direktivama.</p>

Sadržaj:	Stranica:
1. Uvod.....	149
2. Opis uređaja	149
3. Opseg isporuke (sl. 1).....	149
4. Namjenska uporaba.....	149
5. Opće sigurnosne napomene za električne alate	150
6. Tehnički podatci	153
7. Prije stavljanja u pogon	154
8. Montiranje i rukovanje.....	154
9. Čišćenje, održavanje i popravljanje	156
10. Priključivanje na električnu mrežu.....	156
11. Spremanje i transport	157
12. Zbrinjavanje i recikliranje.....	157
13. Otklanjanje neispravnosti	158
14. Izjava o sukladnosti	248

1. Uvod

Proizvođač:

Scheppach GmbH
Günzburger Straße 69
D-89335 Ichenhausen

Poštovani kupci,

želimo vam mnogo zadovoljstva i uspjeha pri radu s novim uređajem.

Napomena:

Prema važećem njemačkom Zakonu o odgovornosti za proizvode, proizvođač ovog uređaja ne odgovara za štete koje nastanu na ovom uređaju ili koje ovaj uređaj uzrokuje u slučaju:

- nestručnim rukovanjem
- Nepridržavanje priručnika za uporabu
- Popravicima koje obave neovlašteni stručnjaci
- Montiranje i zamjena neoriginalnih rezervnih dijelova
- nenamjenskom uporabom
- kvarom električnog sustava zbog nepoštivanja električnih propisa i propisa VDE 0100, DIN 57113 / VDE 0113

Vodite računa o sljedećem:

Prije montaže i stavljanja u pogon pročitajte cjelokupan tekst priručnika za uporabu.

ovaj priručnik za uporabu pomoći će vam da upoznate uređaj i upotrebljavate ga na propisan način.

Priručnik za uporabu sadržava važne napomene za siguran, ispravan i učinkovit rad s uređajem te za izbjegavanje opasnosti, smanjivanje troškova popravka i prekida rada te povećavanje pouzdanosti i vijeka trajanja uređaja.

Osim sigurnosnih propisa iz ovog priručnika za uporabu svakako se pridržavajte i nacionalnih propisa koji se odnose na rad ovog uređaja.

Čuvajte priručnik za uporabu u blizini uređaja, zaštićenog od prljavštine i vlage u plastičnoj vrećici. Prije početka rada svi rukovatelji moraju pročitati i pozorno se pridržavati ovog priručnika.

Na uređaju smiju raditi samo osobe koje su podučene u uporabi uređaja i upućene u opasnosti koje su povezane s njegovom uporabom. Strojem smiju rukovati samo osobe odgovarajuće minimalne dobi.

Osim sigurnosnih napomena sadržanih u ovom priručniku za uporabu i posebnih nacionalnih propisa valja se pridržavati i općeprihvaćenih tehničkih pravila za rad konstrukcijski identičnih naprava.

Ne preuzimamo odgovornost za nezgode ili štete koje nastanu zbog nepridržavanja ovog priručnika i sigurnosnih napomena.

2. Opis uređaja

1. Brusna ploča
2. Prednja ručka
3. Vijak za fiksiranje
4. LED svjetlo
5. Namještanje brzine vrtnje
6. Gumb za fiksiranje
7. Glavna ručka
8. Mrežni kabel
9. Dodatna ručka
10. Priključak za usisavanje prašine
11. Produžetak usisne cijevi
12. Priključak produžetka usisne cijevi
13. Sklopka za uključivanje/isključivanje
14. Savitljivo usisno crijevo
15. Crijevni adapter
16. Brusni papir
17. Imbus ključ
18. Ugljene četkice
19. Rascjepka
20. Sklopka za uključivanje/isključivanje LED rasvjete

3. Opseg isporuke (sl. 1)

- 1 zidna brusilica za suho brušenje
- 1 usisno crijevo (11)
- 2 crijevna adaptera (12)
- 6 brusnih listova (13) (razne veličine zrna)
- 2 rezervne ugljene četkice (18)
- 1 imbus ključ (17)
- 1 rascjepka (19)

4. Namjenska uporaba

Ovaj električni alat s odgovarajućim brusnim listovima namijenjen je za suho brušenje velikih površina zidova od gipsanih ploča kao priprema za bojanje ili lijepljenje tapeta.

Ovaj električni alat nije prikladan za pripremu malih površina, kutova i rubova. Isto tako nije prikladan za skidanje tapeta te za mokro brušenje.

Ovaj električni alat ne smije se rabiti za rezanje, poliranje, za grubu pripremu niti zajedno sa žičanim četkama. Ovim električnim alatom ne smiju se obrađivati materijali koji sadržavaju azbest.

Ovaj električni namijenjen je samo za privatnu uporabu i ne smije se rabiti za svrhe za koje nije namijenjen. Svaka druga uporaba smatra se nenamjenskom. Za štete ili ozljede uzrokovane takvom uporabom odgovoran je korisnik, a ne proizvođač.

Vodite računa o tome da naši uređaji namjenski nisu konstruirani za komercijalnu, obrtničku ili industrijsku uporabu. Ne preuzimamo odgovornost ako se uređaj rabi u komercijalnim, obrtničkim ili industrijskim pogonima te za srodne postupke.

5. Opće sigurnosne napomene za električne alate

Upozorenje! Pročitajte sve sigurnosne napomene i upute! Nepoštivanje sigurnosnih napomena i uputa može uzrokovati električni udar, požar i/ili teške ozljede!

Sačuvajte sve sigurnosne napomene i upute za buduće potrebe.

Pojam "električni alat" u sigurnosnim napomenama odnosi se na električne alate s napajanjem iz električne mreže (s mrežnim kabelom) i na električne alate s akumulatorskim napajanjem (bez mrežnog kabela).

Sigurnost na radnom mjestu

- Radno mjesto mora biti čisto i dobro osvijetljeno. Nered ili neosvijetljeni radni prostori mogu uzrokovati nezgode.
- Ne radite s električnim alatom u potencijalno eksplozivnoj atmosferi u kojoj su prisutne zapaljive tekućine, plinovi ili prašina. Električni alati proizvode iskre koje mogu zapaliti prašinu ili pare.
- Udaljite djecu i druge osobe tijekom uporabe električnog alata. U slučaju odvratanja pozornosti možete izgubiti kontrolu nad električnim alatom.

Električna sigurnost

- Utikač električnog alata mora odgovarati utičnici. Utikač nije dopušteno ni na koji način izmijeniti. Ne rabite adapterske utikače zajedno s uzemljenim električnim alatima. Originalni utikači i odgovarajuće utičnice smanjuju rizik od električnog udara.
- Izbjegavajte dodir tijela s uzemljenim površinama kao što su cijevi, radijatori, štednjaci i hladnjaci.

Postoji povećan rizik od električnog udara ako je vaše tijelo uzemljeno.

- Ne izlažite električne alate kiši ili vlazi. Prodiranje vode u električni alat povećava rizik od električnog udara.
- Ne rabite električni kabel za nošenje ili vješanje električnog alata ili za izvlačenje utikača iz utičnice. Držite električni kabel dalje od izvora topline, ulja, oštih rubova ili pokretnih dijelova. Oštećeni ili zapleteni električni kabeli povećavaju rizik od električnog udara.
- Prilikom rada s električnim alatom na otvorenom rabite samo produžne kabele koji su prikladni i za vanjsku uporabu. Uporaba produžnog kabela koji je prikladan za vanjski prostor smanjuje rizik od električnog udara.
- Ako ne možete izbjeći rad električnog alata u vlažnoj okolini, uporabite zaštitnu strujnu sklopku. Uporaba zaštitne strujne sklopke smanjuje rizik od električnog udara.

Sigurnost osoba

- Budite pozorni, pazite na ono što radite i postupajte razumno prilikom rada s električnim alatom. Ne rabite električni alat ako ste umorni ili pod utjecajem droge, alkohola ili lijekova. Trenutak nepozornosti prilikom uporabe električnog alata može uzrokovati najteže ozljede.
- Nosite osobnu zaštitnu opremu i uvijek nosite zaštitne naočale. Nošenje osobne zaštitne opreme kao što je maska protiv prašine, neklizajuće zaštitne cipele, zaštitna kaciga ili štitnik sluha, ovisno o vrsti i uporabi električnog alata, smanjuje rizik od ozljeda.
- Izbjegavajte nenamjerno stavljanje u pogon. Provjerite je li električni alat isključen prije nego što ga priključite na električnu mrežu i/ili bateriju, prije podizanja ili nošenja. Nošenje električnog alata s prstom na sklopki ili priključivanje uključenog električnog alata na električnu mrežu može uzrokovati nezgode.
- Prije uključivanja električnog alata uklonite alate za namještanje ili ključ za vijke. Alat ili ključ koji se nalazi na okretnom dijelu električnog alata može uzrokovati ozljede.
- Izbjegavajte neobičan položaj tijela. Zauzmite siguran položaj tijela i uvijek održavajte ravnotežu. Na taj način moći ćete električni alat bolje kontrolirati u nepredvidljivim situacijama.

- f) Nosite odgovarajuću odjeću. Ne nosite široku odjeću ili nakit. Maknite kosu i odjeću dalje od pokretnih dijelova. Pokretni dijelovi mogu zahvatiti labavu odjeću, nakit ili dugu kosu.
- g) Ako je moguće montiranje naprava za usisavanje i prikupljanje prašine, njih valja priključiti i ispravno rabiti. Uporaba sustava za usisavanje prašine može smanjiti opasnosti uzrokovane prašinom.
- h) Ne uljuljajte se u lažni osjećaj sigurnosti i ne kršite sigurnosna pravila za električne alate, čak i ako ste nakon dugotrajne uporabe upoznati s električnim alatom. Nemarno postupanje može u djeliću sekunde uzrokovati teške ozljede.

Uporaba i održavanje električnog alata

- a) Ne preopterećujte električni alat. Rabite prikladan električni alat za vaš zadatak. Prikladnim električnim alatom radit ćete bolje i sigurnije u specifičnom rasponu snage.
- b) Ne rabite električni alat ako je sklopka oštećena. Električni alat koji se ne može više uključiti ili isključiti opasan je i mora se popraviti.
- c) Izvucite utikač iz utičnice i/ili izvadite prenosivi akumulator prije obavljanja namještanja uređaja, mijenjanja radnih alata ili polaganja električnog alata. Tom mjerom opreza sprječava se nenamjerno pokretanje električnog alata.
- d) Spremite električne alate koje ne rabite izvan doseg djece. Ne dopustite da električni alat rabe osobe koje nisu upoznate s njim ili koje nisu pročitale ove upute. Električni alati su opasni ako ih rabe neiskusne osobe.
- e) Pozorno njegujte električne alate i radni alat. Provjerite funkcioniraju li pokretni dijelovi ispravno i da ne zapinju, jesu li dijelovi slomljeni ili toliko oštećeni toliko da onemogućavaju funkcioniranje električnog alata. Prije uporabe električnog alata dajte popraviti oštećene dijelove. Mnoge nezgode uzrokovane su upravo lošim održavanjem električnih alata.
- f) Alate za rezanje redovito oštrite i čistite. Pozorno održavani alati za rezanje s oštrim reznim rubovima manje će zapinjati i lakše ih je kontrolirati.
- g) Rabite električni alat, pribor, nastavke itd. prema ovim uputama. Pritom vodite računa o radnim uvjetima i zadatku koji valja obaviti. Uporaba električnih alata za primjene za koje on nije predviđen može uzrokovati opasne situacije.
- h) Ručke i prihvatne površine moraju biti suhe, čiste i očišćene od ulja i masnoće.

Skislke ručke i prihvatne površine ne omogućavaju sigurno rukovanje i nadzor nad električnim alatom u nepredviđenim situacijama.

Servis

- a) Električni alat smije popravljati samo kvalificirano stručno osoblje i to samo s originalnim rezervnim dijelovima. Tako ćete biti sigurni da je električni alat i dalje siguran.

Sigurnosne napomene za sve zadatke – opće sigurnosne napomene za brušenje, glačanje brusnim papirom, rad sa žičanim četkama, poliranje i rezanje brusilicom

- a) Ovaj električni alat valja rabiti kao brusilicu s brusnim papirom. Pogledajte sve sigurnosne napomene, upute, crteže i podatke isporučene s uređajem. Nepoštivanje sljedećih uputa može uzrokovati električni udar, požar i/ili teške ozljede.
- b) Ovaj električni alat nije namijenjen za brušenje, rad sa žičanim četkama, poliranje i rezanje. Uporaba električnog alata za zadatke za koje on nije namijenjen može uzrokovati opasnosti i ozljede.
- c) Ne rabite pribor koji proizvođač nije posebno predvidio i preporučio za ovaj električni alat. Sama činjenica što neki pribor možete pričvrstiti na električni alat ne znači da je njegova uporaba sigurna.
- d) Dopusštena brzina vrtnje radnog alata mora biti najmanje jednaka maksimalnoj brzini vrtnje navedenoj na električnom alatu. Pribor koji se vrti brže od preporuke može se slomiti i razletjeti.
- e) Vanjski promjer i debljina radnog alata moraju udovoljavati specifikacijama vašeg električnog alata. Radni alati pogrešne veličine ne mogu se dovoljno zaštititi ili kontrolirati.
- f) Brusne ploče, prirubnice, brusni tanjuri ili drugi pribor moraju točno odgovarati brusnom vretenu vašeg električnog alata. Radni alati koji ne odgovaraju točno brusnom vretenu električnog alata neće se ravnomjerno vrtjeti, vrlo će jako vibrirati i mogu uzrokovati gubitak kontrole.
- g) Ne rabite oštećene radne alate. Prije svake uporabe na radnim alatima kao što su brusne ploče provjerite ima li oštećenja i pukotina, na brusnim tanjurima provjerite ima li pukotina, habanja ili znakova istrošenosti, a na žičanim četkama ima li labavih ili slomljenih žica.

Ako električni alat ili radni alat padne na pod, provjerite je li se oštetio ili montirajte neoštećen radni alat. Nakon što pregledate i montirate radni alat, vi i sve osobe u neposrednoj blizini udaljite se od rotirajućeg radnog alata te pustite uređaj da radi jednu minutu s maksimalnom brzinom vrtnje. Većina oštećenih radnih alata slomit će se tijekom tog ispitnog razdoblja.

- h) Nosite osobnu zaštitnu opremu. Ovisno o zadatku uporabite masku za lice, zaštitu za oči ili zaštitne naočale. Ako je potrebno, nosite masku protiv prašine, zaštitu za uši, zaštitne rukavice ili posebne pregače koje štite od malih čestica brušenja i sitnog materijala. Oči valja zaštititi od letećih stranih tijela nastalih tijekom raznih zadataka. Maska protiv prašine ili zaštitna maska za disanje moraju filtrirati prašinu koja nastaje tijekom rada. Dugotrajna izloženost buci može uzrokovati gubitak sluha.
- i) Zamolite promatrače da se udalje na sigurnu udaljenost od vašeg radnog područja. Sve osobe koje uđu u radno područje moraju nositi osobnu zaštitnu opremu. Odlomljeni izradci ili slomljeni radni alati mogu odletjeti i uzrokovati ozljede čak i izvan neposrednog radnog područja.
- j) Držite uređaj samo za izolirane prihvatne površine kada obavljate radove kod kojih radni alat može oštetiti skrivene električne vodove ili svoj mrežni kabel. Kontakt s vodom pod naponom može izložiti i metalne dijelove uređaja naponu i uzrokovati električni udar.
- k) Držite mrežni kabel što dalje od rotirajućih radnih alata. Ako izgubite kontrolu nad uređajem, električni kabel može se prerezati ili zapetljati, a vašu šaku ili ruku može povući u rotirajući radni alat.
- l) Nikada ne odlažite električni alat ako se radni alat nije potpuno zaustavio. Rotirajući radni alat može doći u kontakt s površinom, zbog čega možete izgubiti kontrolu nad električnim alatom.
- m) Isključite električni alat dok ga nosite. Nehotičnim kontaktom s rotirajućim radnim alatom vaša odjeća može se zapetljati, a radni alat može probiti vaše tijelo.
- n) Redovito čistite ventilacijske otvore električnog alata. Ventilator motora uvlači prašinu u kućište, a veliko nakupljanje metalnog praha može uzrokovati električne opasnosti.
- o) Ne rabite električni alat u blizini zapaljivih materijala. Iskre mogu zapaliti te materijale.
- p) Ne rabite radne alate koji zadržavaju rashladne tekućine. Uporaba vode ili drugih rashladnih tekućina može uzrokovati električni udar.

Dodatne sigurnosne napomene za sve zadatke – povratni udarac i odgovarajuće sigurnosne napomene Povratni udarac iznenadna je reakcija zbog zaglavljenog ili blokirano rotirajućeg radnog alata kao što je brusni disk, brusni tanjur, žičana četka itd. Uglavljanje ili blokiranje uzrokuje naglo zaustavljanje rotirajućeg radnog alata. Električni alat koji nije pod kontrolom time se ubrzava u smjeru suprotnom od smjera vrtnje radnog alata na mjestu blokiranja.

Ako se, na primjer, brusna ploča uglavi ili blokira u izratku, rub brusne ploče koji se zario u izradak može se uglaviti, zbog čega brusna ploča može odskočiti ili uzrokovati povratni trzaj. Brusna ploča tad će poskočiti prema rukovatelju ili od njega, ovisno o smjeru vrtnje ploče na mjestu blokiranja. Brusne ploče mogu se pritom i slomiti.

Povratni udarac posljedica je pogrešne ili neispravne uporabe električnog alata.

On se može spriječiti odgovarajućim mjerama opreza koje su opisane u nastavku.

- a) Čvrsto primite električni alat i stanite tako da se vaše tijelo i ruke mogu oduprijeti silama povratnog udara. Uvijek uporabite dodatnu ručku, ako postoji, kako biste imali maksimalnu kontrolu nad silama povratnog udara ili reakcijskim momentima pri pokretanju. Prikladnim preventivnim zaštitnim mjerama rukovatelj može kontrolirati sile povratnog udara i reakcijske sile.
- b) Nikada ne stavljajte ruku u blizinu rotirajućeg radnog alata. U slučaju povratnog udara radni alat može prijeći preko vaše ruke.
- c) Izbjegavajte tijelom područje u koje će se električni alat pomaknuti u slučaju povratnog udara. Povratni udarac pomaknut će električni alat u smjeru suprotnom od kretanja brusne ploče na mjestu blokiranja.
- d) Budite vrlo oprezni prilikom rada na području kutova, oštirih rubova itd. Spriječite da radni alati odskoče od izratka i uglave se. Rotirajući radni alat nastojat će se uglaviti na kutovima, oštirim rubovima ili ako odskoči.
To će uzrokovati gubitak kontrole ili povratni udarac.

Dodatne sigurnosne napomene za glačanje brusnim papirom – posebne sigurnosne napomene za glačanje brusnim papirom

- a) Ne rabite prekomjerno velike brusne listove, nego slijedite upute proizvođača o veličini brusnog lista.

Brusni tanjuri koji su veći od podloge mogu uzrokovati ozljede te uzrokovati blokiranje, kidanje brusnih listova ili povratni udarac.

Dodatne sigurnosne napomene

- a) Prije početka rada priključite usisivač na isporučeni adapter.
- b) Pozor! Ne dopustite da prašina od brušenja dospije u blizinu otvorenog plamena jer takva prašina može eksplodirati.
- c) Prilikom obavljanja radova brušenja, a naročito prilikom rada iznad glave i obradi kritičnih materijala uvijek nosite zaštitne naočale i masku protiv prašine! Pri brušenju nekih materijala (npr. olovnih boja, nekih vrsta drva i metala) nastaje štetna i otrovna prašina. Dodir ili udisanje takve prašine može predstavljati opasnost za rukovatelja ili osobe u neposrednoj blizini.

Napomene o vibraciji i buci

Ograničite razinu buke i vibracije na minimum!

1. Rabite samo ispravne električne alate.
2. Redovito čistite i održavajte električni alat.
3. Prilagodite način rada električnom alatu.
4. Ne preopterećujte električni alat.
5. Po potrebi dajte provjeriti električni alat.
6. Isključite električni alat kad ga ne rabite.

Potencijalni rizici

Čak i ako ovim električnim alatom propisno rukujete, uvijek će postojati potencijalni rizici. **Sljedeće opasnosti mogu se pojaviti ovisno o konstrukciji i izvedbi ovog električnog alata:**

- a) Zdravstvene poteškoće uzrokovane vibracijama šaka i ruku ako se uređaj rabi dulje vrijeme, ako se njime neispravno rukuje ili ako ga se neispravno održava.
- b) Ozljede i materijalne štete uzrokovane izbačenim radnim alatima koji su neočekivano izbačeni iz/s električnog alata zbog iznenadnog oštećenja, trošenja ili neispravne montaže
- c) Opekline i posjekotine ako se radni alati dodirnu neposredno nakon uporabe i/ili golom kožom.

Upozorenje! Ovaj električni alat tijekom rada proizvodi elektromagnetsko polje. To polje može u određenim okolnostima ometati aktivne ili pasivne medicinske implantate. Kako bi se smanjila opasnost od teških ili smrtonosnih ozljeda, preporučujemo da se osobe s medicinskim implantatima prije rukovanja električnim alatom savjetuju sa svojim liječnikom i proizvođačem tog medicinskog implantata.

6. Tehnički podatci

Nazivni napon:	220-240 V~
Nazivna frekvencija:	50 Hz
Nazivna snaga:	710 W
Nazivna brzina vrtnje (broj oscilacija) n:	800 - 1800 o/min
Veličina vretena:	M14
Promjer brusnog papira:	215 mm
Razred zaštite:	II
Masa:	4,9 kg
Vrijednosti zvuka:	
Razina zvučnog tlaka L_{PA} :	94,2 dB
Razina zvučne snage L_{WA} :	105,2 dB
Nesigurnost K	3 dB
Vibracije šaka i ruku:	
pri brušenju brusnim listom a_n	5,848 m/s ²
Nesigurnost K:	1,5 m/s ²

Navedena vrijednost vibracija šaka i ruku temelji se na brušenju brusnim listom. Druge primjene mogu rezultirati drukčijim vrijednostima.

Vrijednosti zvuka i vibracija utvrđene su prema normama EN 60745-1 i EN 60745-2-3.

Navedena vrijednost vibracija izmjerena je normiranim postupkom ispitivanja i može se uporabiti za uspoređivanje električnog alata s nekim drugim alatom.

Navedena vrijednost vibracija može se uporabiti i za početnu procjenu izlaganja.

Upozorenje! Ovisno o načinu uporabe električnog alata, stvarne vrijednosti vibracija mogu se razlikovati od navedenih!

Poduzmite mjere kako biste se zaštitili od vibracijskih opterećenja!

Pritom uzmite u obzir cijeli radni proces, dakle i razdoblja u kojima električni alat radi bez opterećenja ili je isključen!

Odgovarajuće mjere obuhvaćaju, među ostalim, redovito čišćenje i njegu električnog alata i nastavaka alata, grijanje ruku, redovite stanke te dobro planiranje radnih procesa!

Nosite štitnik sluha.

Djelovanje buke može uzrokovati gubitak sluha.

7. Prije stavljanja u pogon

Otvorite pakiranje i oprezno izvadite uređaj.

Uklonite ambalažni materijal te ambalažne i transportne osigurače (ako postoje).

Provjerite je li isporučena oprema kompletna.

Provjerite postoje li na uređaju i priboru štete kod transporta.

Sačuvajte pakiranje po mogućnosti do isteka jamstvenog razdoblja.

POZOR

Uređaj i ambalažni materijali nisu dječja igračka! Djeca se ne smiju igrati plastičnim vrećicama, folijama i malim dijelovima! Postoji opasnost od gutanja i gušenja!

Prije priključivanja provjerite podudaraju li se podatci na označnoj pločici s vrijednostima električne mreže.

- Sva oštećenja odmah prijavite otpremniku koji je isporučio električni alat.
- Valja izbjegavati duge opskrbe vodove (produžne kabele).
- Ne rabite električni alat u vlažnoj ili mokroj prostoriji.
- Električni alat dopušteno je rabiti samo u prikladnim (dobro provjetrenim) prostorijama.

8. Montiranje i rukovanje

△POZOR! Prije stavljanja u pogon svakako kompletno montirajte proizvod!

Montaža (sl. 2-3)

- Sklopite prednji i stražnji dio i pritegnite vijak za fiksiranje (3).

Montiranje produžetka usisne cijevi (slika 4)

Utaknite produžetak usisne cijevi (11) u priključak produžetka usisne cijevi (12) i blokirajte ga kao što je prikazano na slici 4.

Napomena: Namjestite zidnu i stropnu brusilicu s produžetkom usisne cijevi (11) tako da njome možete ugodno raditi. Stroj je moguće rabiti i bez produžetka usisne cijevi.

Brusni papir

Odabir

1. Zrnatost brusnog papira navedena je na poleđini. Što je navedeni broj manji, zrnatost je grublja.
2. Brusni papir grubog zrna rabite za radove grubog brušenja, a brusni papir sitnog zrna za završnu obradu. Preporučuju se brusni papiri s aluminijevim oksidom, silicijevim karbidom ili drugim sintetičkim sredstvom za brušenje.
3. Započnite s grubom, a završite s finom zrnatošću ako na izboru imate brusne papire s raznim zrnatostima, kako biste postigli dobar i gladak rezultat brušenja.

Postavljanje i zamjena

1. Postavite brusni papir (16) s mehanizmom čičak-zatvarača na brusnu ploču (1).
2. Poravnajte brusni papir (16) na brusnoj ploči (1) i jednoliko ga pritisnite.
3. Skinite brusni papir (16) s brusne ploče (1) kako biste ga zamijenili novim/drukčijim brusnim papirom (sl. 7).

Usisavanje prašine

Upozorenje! Prilikom obrade npr. premaza koji sadržavaju olovo mogu nastati štetni/otrovni plinovi. Oni predstavljaju opasnost kako za samog korisnika, tako i za sve osobe u neposrednoj blizini!

Stoga ovaj električni alat rabite samo s uređajem za usisavanje prašine te zaštitite sebe i druge osobe na radnom području odgovarajućom osobnom zaštitnom opremom!

Pri radu s ovim električnim alatom nastaje mnogo prašine. Usisavanje prašine korisno je radi održavanja čistoće na radnom području. Usisni sustav ili usisivač moguće je spojiti s pomoću usisnog crijeva (14), koje se priključi na priključak za usisavanje prašine.

Utaknite crijevni adapter (15) u priključak za usisavanje prašine (10 ili 12) i blokirajte ga kao što je prikazano na slikama 5 i 6.

Napomena: Priključite alat na usisni sklop ili usisivač. To omogućava odlično usisavanje prašine i naslaga.

△ Pozor! Svakako rabite separator prašine.

Napomena: Provjerite je li usisivač prikladan za uporabu s električnim alatom.

Četkasti rub

Brusna glava ovog električnog alata okružena je četkastim rubom. On pruža dvije prednosti:

- a) Četkasti rub strši izvan brusne ploče (1) i prvi naliježe na obrađivanu površinu. Time će se brusna ploča postaviti paralelno na radnu površinu prije nego što radni alat dođe u dodir s obrađivanom površinom. Tako se izbjegava srpasto udubljenje koje stvara rub brusne ploče.
- b) Četkasti rub osim toga sprječava prekomjerni nastanak prašine. Zbog čekinja prašina koja nastaje pri brušenju ne odlazi van, nego je zbrinjava usisni sustav. Prije svakog rada s ovim električnim alatom pobrinite se za to da je četkasti rub ispravan. Dajte ga zamijeniti ako uočite oštećenja ili habanje.

Priključivanje na električnu mrežu

1. Pobrinite se da je električni alat isključen. Prije priključivanja na opskrba elektroenergijom uvijek najprije prebacite sklopku za uključivanje i isključivanje (13) u isključeni položaj.
2. Ukopčajte električni utikač u ispravno montiranu utičnicu koja udovoljava odgovarajućim zahtjevima prema tehničkim podatcima.
3. Električni alat sad je pripravan za rad.

Uključivanje i isključivanje

Uključivanje:

Pritisnite sklopku za uključivanje i isključivanje (13).

Trajni rad: (sl. 9)

Osigurajte sklopku za uključivanje i isključivanje (13) gumbom za fiksiranje (6).



Isključivanje:

Kratko pritisnite sklopku za uključivanje i isključivanje (13).

Namještanje brzine vrtnje (sl. 8)

Prije početka rada namjestite brzinu vrtnje u skladu s primjenom. Uporabite malu brzinu vrtnje za grube radove brušenja, povećajte brzinu vrtnje za fine radove.

Namjestite brzinu vrtnje pritiskom tipaka (5).

- Pritisnite tipku  kako biste povećali brzinu vrtnje (sl. 8).
- Pritisnite tipku  kako biste smanjili brzinu vrtnje (sl. 8).

Napomena: Radni alat nastavit će se vrtjeti nakon isključivanja. Pričekajte da se radni alat potpuno zaustavi i tek ga zatim odložite.

Brušenje

1. Postavite prikladan brusni list (16) i odaberite prikladnu brzinu vrtnje.
2. Čvrsto primite električni alat za prihvatne površine (2,7) i uključite ga prema opisu.
3. Pričekajte da radni alat postigne punu radnu brzinu.
4. Vodite brusnu ploču (1) po mogućnosti paralelno prema zidu i položite je tako da četkasti rub prvi dodiruje obrađivanu površinu.
5. Lagano pritisnite brusnu glavu (1) kako biste radni alat položili na obrađivanu površinu.
6. Pomičite električni alat ravnomjernim pokretima po površini.

Napomena: Ne držite električni alat predugo na jednom mjestu kako biste izbjegli nejednolike rezultate brušenja.

7. Prije isključivanja električnog alata dignite brusnu ploču (1) s obrađivane površine.
8. Pričekajte da se radni alat potpuno zaustavi i tek ga zatim odložite.

Stropno brušenje (sl. 11)

Za radove na stropnom području fiksirajte brusnu glavu s pomoću rascjepke (19) (sadržana je u opsegu isporuke) kao što je prikazano na slici 11.

LED rasvjeta (sl. 10)

Kako bi radno mjesto bilo dobro osvijetljeno, po potrebi uporabite LED svjetlo (4).

Pritisnite sklopku (20) kako biste uključili/isključili LED rasvjetu (4).

Nakon uporabe

1. Isključite električni alat kao što je opisano, odvojite ga od električnog napajanja i pričekajte da se ohladi.
2. Očistite i održavajte električni alat kao što je opisano u nastavku te ga zatim pozorno spremite.

9. Čišćenje, održavanje i popravlanje

Upozorenje! Prije svih radova na električnom alatu (npr. transport, montaža, opremanje, čišćenje i održavanje) iskopčajte električni utikač iz utičnice!

Čišćenje

- Zaštitne naprave, ventilacijske otvore i kućište motora što više čistite od prašine i prljavštine.
- Obrišite električni alat čistom krpom ili ga ispušite niskotlačnim stlačenim zrakom (maks. 3 bar).
- Očistite električni alat odmah nakon svake uporabe.
- Ne rabite sredstva za čišćenje ili otapala jer ona mogu oštetiti plastične dijelove uređaja. Pobrinite se za to da voda ne može prodrijeti u unutrašnjost uređaja.

Održavanje

Prije i nakon svake uporabe provjerite ima li na električnom alatu i dijelovima pribora (npr. nasadnim alatima) habanja i oštećenja. Po potrebi ih zamijenite kao što je opisano u ovom priručniku za uporabu. Pritom vodite računa o tehničkim zahtjevima.

Brusna ploča, četkasti rub

U slučaju oštećenja ili velikog trošenja zatražite od kvalificiranog stručnjaka da zamijeni brusnu ploču (1) i četkasti rub novim, identičnim dijelovima.

Mijenjanje električnog kabela

Zatražite od proizvođača, njegove servisne službe ili ekvivalentno kvalificirane osobe da zamijeni oštećen mrežni priključni kabel električnog alata kako bi se izbjegle opasnosti.

Upozorenje! U unutrašnjosti električnog alata nema dijelova koje korisnik može sam održavati! Nikad ne otvarajte električni alat! Svako dodatno održavanje mora obaviti kvalificirani stručnjak!

Servisne informacije

Valja voditi računa o tome da kod ovog proizvoda sljedeći dijelovi podlježu trošenju zbog uporabe ili prirodnom trošenju, odnosno da su sljedeći dijelovi potrebni kao potrošni materijali.

Potrošni dijelovi*: Ugljene četkice, brusni tanjur, glava četke, brusni papir

* Nisu nužno uključeni u opseg isporuke!

Rezervne dijelove i pribor možete nabaviti preko našeg servisnog centra. Za to skenirajte QR kod na naslovnici.

10. Priključivanje na električnu mrežu

Montirani elektromotor priključen je pripravan za rad. Priključak ispunjava važeće propise VDE i DIN. Postojeći električni priključak i korišteni produžni kabel moraju udovoljavati tim propisima.

Oštećen električni priključni vod

Na električnim kabelima često nastaju oštećenja izolacije.

Uzroci toga mogu biti sljedeći:

- Pritisnuta mjesta, ako se kabeli provode kroz procepe u prozorima ili vratima.
- Pregibi zbog neispravnog učvršćivanja ili provodjenja električnog kabela.
- Posjekotine zbog gaženja električnog kabela.
- Oštećenja izolacije zbog čupanja iz zidne utičnice.
- Pukotine zbog starenja izolacije.

Takvi oštećeni električni kabeli ne smiju se rabiti i zbog oštećenja izolacije opasni su za život.

Redovito provjeravajte jesu li električni kabeli oštećeni. Prilikom provjere pobrinite se za to da kabel nije priključen na električnu mrežu.

Električni kabeli moraju udovoljavati važećim propisima VDE i DIN. Rabite samo priključne vodove s oznakom H05VV-F.

Na električnom kabelu mora obvezno biti otisnut tip kabela.

Izmjenični motor

- Mrežni napon mora iznositi 220-240 V~.
- Produžni kabeli moraju imati duljinu do 25 m i poprečni presjek od 1,5 mm².

Način priključivanja Y

Kada je potrebna zamjena mrežnog priključnog kabela, to mora obaviti proizvođač ili njegov distributer kako bi se izbjegli sigurnosni problemi.

Priključivanja i popravke električne opreme smije obaviti samo ovlašteni električar.

Imate li pitanja, navedite sljedeće podatke:

- Vrsta struje motora
- Podatci s označne pločice stroja
- Podatci s označne pločice motora

11. Spremanje i transport

1. Ako električni alat nećete više rabiti, spremite ga na suho, dobro provjetreno mjesto, izvan dosega djece, npr. na visok ormar ili na zaključano mjesto.
2. Električni alat, priručnik za uporabu i po potrebi pribor čuvajte po mogućnosti u originalnim pakiranju. Tako ćete uvijek na raspolaganju imati sve informacije i dijelove.
3. Uvijek nosite električni alat za ručke.
4. Zapakirajte električni alat kako biste ga zaštitili prilikom transporta ili uporabite originalno pakiranje.
5. Zaštitite električni alat od vibracija i potresanja, naročito pri transportu u vozilima.

12. Zbrinjavanje i recikliranje

Napomene o ambalaži



Ambalažni materijali mogu se reciklirati. Molimo zbrinite ambalažu na ekološki način.

Napomene o Zakonu o električnim i elektroničkim uređajima



Otpadni električni i elektronički uređaji ne spadaju u kućni otpad, nego ih valja odnijeti na odvojeno mjesto prikupljanja i zbrinjavanja!







- Stare baterije ili akumulatore koji nisu fiksno ugrađeni u otpadni uređaj potrebno je prije predaje izvadi tako da se ne unište! Njihovo zbrinjavanje regulirano je zakonom o baterijama.
 - Vlasnici i korisnici električnih i elektroničkih uređaja zakonom su obvezni vratiti ih nakon uporabe.
 - Krajnji korisnik isključivo je odgovoran za brisanje osobnih podataka na otpadnom uređaju koji treba zbrinuti!
 - Simbol prekrížene kante za otpad znači da otpadne električne i elektroničke uređaje nije dopušteno zbrinjavati u kućni otpad.
 - Otpadne električne i elektroničke uređaje moguće je besplatno predati na sljedeća mjesta:
 - Javno-pravna mjesta za zbrinjavanje i prikupljanje (npr. komunalna dvorišta)
 - Mjesta prodaje električnih uređaja (stacionarna i internetska), ako su trgovci obvezni preuzeti ih ili ako besplatno nude tu uslugu.
- Do tri otpadna električna uređaja po svakoj vrsti uređaja, s duljinom rubova od maksimalno 25 centimetara, možete bez prethodne nabave novog uređaja besplatno predati proizvođaču ili nekom drugom obližnjem ovlaštenom sabiralištu.
 - Dodatne dopunske uvjete povrata od proizvođača i distributera možete saznati od servisne službe.
 - U slučaju isporuke novog električnog uređaja od proizvođača privatnom kućanstvu on može omogućiti besplatno preuzimanje otpadnog električnog uređaja na zahtjev krajnjeg korisnika. U vezi s tim obratite se servisnoj službi proizvođača.
 - Ove izjave vrijede samo za uređaje koji se montiraju i prodaju u državama Europske unije i koji podliježu Europskoj direktivi 2012/19/EU. U državama izvan Europske unije mogu vrijediti drukčiji propisi za zbrinjavanje otpadnih električnih i elektroničkih uređaja.

13. Otklanjanje neispravnosti

Eventualne pogreške, neispravnosti ili štete često nastaju zbog uzroka koje sam korisnik može otkloniti. Stoga provjerite električni alat s pomoću donje tablice prije nego što se obratite stručnjaku. U većini slučajeva neispravnosti je moguće brzo otkloniti.

Neispravnost	Mogući uzrok	Rješenje
Električni alat se ne pokreće	Prekinuto električno napajanje	Provjerite električno napajanje priključivanjem nekog drugog električnog alata
	Neispravan električni kabel ili utikač	Neka elektrotehnički stručnjak obavijesti provjeru
	Druga električna neispravnost električnog alata	Neka elektrotehnički stručnjak obavijesti provjeru
Električni alat nema punu snagu	Produžni je kabel predug i/ili nema dovoljan presjek	Uporabite produžni kabel dopuštene duljine i/ili presjeka
	Električno napajanje (npr. generator) ima prenizak napon	Priključite električni alat na odgovarajuće električno napajanje
Loš rezultat rada	Pohaban radni alat	Dajte zamijeniti radni alat
	Pohabana brusna ploča	Dajte zamijeniti brusnu ploču
Veliko stvaranje prašine	Pohaban četkasti rub	Zamijenite četkasti rub
	Usisavanje prašine nije priključeno ili uključeno	Priključite ili uključite usisavanje prašine

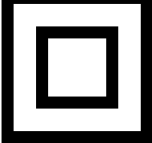
Razlaga simbolov na napravi

	<p>Opozorilo! Ob neupoštevanju možnost življenjske nevarnosti, nevarnosti telesnih poškodb ali poškodb orodja!</p>
	<p>Pred zagonom preberite navodila za uporabo in varnostne napotke ter jih upoštevajte!</p>
	<p>Nosite zaščitna očala!</p>
	<p>Nosite zaščito sluha!</p>
	<p>Pri prašenju nosite zaščito dihal!</p>
	<p>Razred zaščite II</p>
	<p>Izdelek ustreza veljavnim evropskim direktivam.</p>

Kazalo:	Stran:
1. Uvod.....	161
2. Opis naprave.....	161
3. Obseg dostave (slika 1)	161
4. Namenska uporaba	161
5. Splošni varnostni napotki za električna orodja	162
6. Tehnični podatki.....	165
7. Pred zagonom	166
8. Zgradba in upravljanje	166
9. Čiščenje, vzdrževanje in popravilo.....	168
10. Električni priključek.....	168
11. Hranjenje in transport	169
12. Odlaganje med odpadke in reciklaža	169
13. Odpravljanje napak.....	170
14. Izjava o skladnosti	248

1. Uvod

Proizvajalec:

Scheppach GmbH

Günzburger Straße 69
D-89335 Ichenhausen

Spoštovani kupec,

želimo vam veliko veselja in uspeha pri delu z vašo novo napravo.

Napotek:

Proizvajalec te naprave skladno z veljavnim zakonom o odgovornosti za izdelke ne jamči za poškodbe na tej napravi ali poškodbe s to napravo, do katerih pride pri:

- nepravilnem ravnanju,
- neupoštevanju navodil za uporabo,
- popravilih, ki jih izvedejo tretje osebe, nepooblaščenih strokovnjaki,
- vgradnji neoriginalnih nadomestnih delov in zamenjavi z njimi,
- nenamenski uporabi
- Izpadi električne naprave zaradi neupoštevanja električnih predpisov in določil VDE 0100, DIN 57113/ VDE 0113

Upošteвайте naslednje:

Pred montažo in zagonom preberite celotno besedilo navodil za uporabo.

Ta navodila za uporabo vam olajšajo spoznati napravo in izkoristiti njene možnosti uporabe, ki so v skladu z določili.

Navodila za uporabo vsebujejo pomembne napotke o varnem, strokovnem in ekonomičnem delu z napravo, o izogibanju nevarnostim, prihranku stroškov za popravila, zmanjšanju časov izpada in povečanju zanesljivosti ter življenjske dobe naprave.

Poleg varnostnih določil v teh navodilih za uporabo morate nujno upoštevati predpise svoje države, ki veljajo za uporabo naprave.

Navodila za uporabo shranite poleg naprave, ovita v plastični ovitek, tako da bodo zaščiteni pred umazanijo in vlago. Pred sprejemom dela mora vsaka upravljalna oseba prebrati in skrbno upoštevati omenjena navodila.

Na napravi lahko delajo samo osebe, ki so poučene o uporabi naprave in o nevarnostih, ki so povezane s tem. Upošteвайте zahtevano najnižjo starost.

Poleg varnostnih napotkov iz teh navodil in posebnih predpisov vaše države morate pri uporabi identičnih strojev upoštevati tudi splošno veljavna tehnična pravila. Ne prevzemamo nikakršne odgovornosti za nezgode in poškodbe, nastale zaradi neupoštevanja teh navodil in varnostnih napotkov.

2. Opis naprave

1. Brusilna plošča
2. Sprednji držalni ročaj
3. Pritrdilni vijak
4. Lučka LED
5. Nastavitev števila vrtljajev
6. Gumb za fiksiranje
7. Glavni ročaj
8. Omrežni kabel
9. Dodatni ročaj
10. Priključek za odsesavanje prahu
11. Podaljšek sesalne cevi
12. Priključek za podaljšek sesalne cevi
13. Stikalo za VKLOP/IZKLOP
14. Fleksibilna sesalna gibka cev
15. Adapter za gibko cev
16. Brusilni papir
17. Inbus ključ
18. Oglene ščetke
19. Razcepka
20. Stikalo za VKLOP/IZKLOP LED

3. Obseg dostave (slika 1)

- 1 brusilnik za suhomontažne stene
- 1 sesalna gibka cev (11)
- 2 adapterja za gibko cev (12)
- 6 brusilnih listov (13) (različna zrnatost)
- 2 nadomestni ogleni ščetki (18)
- 1 inbus ključ (17)
- 1 razcepka (19)

4. Namenska uporaba

Namenska uporaba tega električnega orodja zajema velikoploskovno suho brušenje suhomontažnih sten za pripravo pred pleskanjem ali tapeciranjem z uporabo primernih brusilnih listov.

To električno orodje ni primerno za obdelavo majhnih površin ter kotov in robov. Poleg tega ni primerno za brušenje tapet in ni ga dovoljeno uporabljati za mokro brušenje.

Električnega orodja ni dovoljeno uporabljati kot ločevalnega ali stružnega brusilnika ali z žičnimi ščetkami. S tem električnim orodjem ni dovoljeno obdelovati materialov, ki vsebujejo azbest.

To električno orodje je namenjeno izključno za privatno domačo uporabo in ga je dovoljeno uporabljati samo v skladu z njegovim namenom.

Vsaka druga uporaba, ki presega to, ni v skladu z namenom. Za škodo ali telesne poškodbe vseh vrst, ki izhajajo iz tega, je odgovoren uporabnik in ne proizvajalec.

Prosimo, upoštevajte, da naše naprave namensko niso konstruirane za gospodarsko, obrtno ali industrijsko uporabo. Ne prevzemamo nobene odgovornosti, če napravo uporabljate v gospodarskih, obrtnih ali industrijskih obratih ter enakih dejavnostih.

5. Splošni varnostni napotki za električna orodja

Opozorilo! Preberite vse varnostne napotke in navodila! Zaradi neupoštevanja varnostnih napotkov in navodil lahko pride do električnega udara, požara in/ali hudih telesnih poškodb!

Hranite vse varnostne napotke in navodila za prihodnjo rabo.

V varnostnih napotkih uporabljeni pojem »električno orodje« se nanaša na omrežno gnana električna orodja (z omrežnim kablom) in na akumulatorsko gnana električna orodja (brez omrežnega kabla).

Varnost na delovnem mestu

- Vaše delovno mesto mora biti vedno čisto in dobro osvetljeno. Nered ali neosvetljena delovna območja lahko vodijo do nesreč.
- Z električnim orodjem ne delajte v eksplozijsko ogroženem okolju, v katerem se nahajajo gorljive tekočine, plini ali prah. Električna orodja ustvarjajo iskre, ki lahko vnamejo prah ali hlape.
- Otroci in druge osebe se vam ne smejo približevati, medtem ko uporabljate električno orodje. Če vas zamotijo, lahko izgubite nadzor nad električnim orodjem.

Električna varnost

- Priključni vtič električnega orodja se mora prilegati v vtičnico. Vtiča ni dovoljeno na noben način spreminjati. Adapterskih vtičev ne uporabljajte z električnimi orodji, ki so zaščitno ozemljena. Nespremenjeni vtiči in prilegajoče se vtičnice zmanjšajo tveganje električnega udara.
- Izogibajte se telesnemu stiku z ozemljenimi površinami cevi, gretij, štedilnikov in hladilnikov. Če je vaše telo ozemljeno, obstaja večje tveganje električnega udara.
- Električnih orodij ne izpostavljajte dežju ali mokroti. Vdor vode v električno orodje poveča tveganje električnega udara.
- Priključnega voda ne uporabljajte za nošenje ali obešanje električnega orodja ali za vlečenje vtiča iz vtičnice. Priključnega voda ne približujte vročini, olju, ostrim robovom ali premikajočim se delom. Poškodovani ali zamotani priključni vodi povečujejo tveganje električnega udara.
- Če z električnim orodjem delate na prostem, uporabljajte samo takšne podaljševalne vode, ki so primerni za zunanje območje. Uporaba podaljševalnega voda, ki je primeren za zunanje območje, zmanjša tveganje električnega udara.
- Če se ni mogoče izogniti uporabi električnega orodja v vlažnem okolju, uporabite zaščitno stikalo na okvarni tok. Uporaba zaščitnega stikala na okvarni tok zmanjša tveganje električnega udara.

Varnost oseb

- Bodite pozorni, pazite, kaj delate, in k delu z električnim orodjem pristopite z razumom. Ne uporabljajte električnega orodja, če ste utrujeni ali pod vplivom drog, alkohola ali zdravil. Trenutek nepozornosti pri uporabi električnega orodja lahko vodi do resnih telesnih poškodb.
- Nosite osebno zaščitno opremo in vedno zaščitna očala. Nošenje osebne zaščitne opreme, kot je maska za prah, nedrseči varnostni čevlji, zaščitna čelada ali zaščita sluha, odvisno od vrste in uporabe električnega orodja, zmanjša tveganje telesnih poškodb.
- Preprečite nenameren zagon. Prepričajte se, da je električno orodje izklopljeno, preden ga boste priklopili na tokovno napajanje in/ali priključili akumulatorsko baterijo, ga pobrali ali nosili.

Če imate pri nošenju električnega orodja prst na stikalo ali električno orodje vklopljeno priključite na tokovno napajanje, lahko to privede do nesreč.

- d) Preden boste vklopili električno orodje, odstranite orodja za nastavitve ali vijaki ključ. Orodje ali ključ, ki se nahaja v vrtečem se delu električnega orodja, lahko privede do telesnih poškodb.
- e) Izogibajte se nenaravni telesni drži. Pazite, da stojite varno in da vedno ohranjate ravnotežje. Tako lahko električno orodje v nepričakovanih situacijah bolje kontrolirate.
- f) Nosite primerna oblačila. Ne nosite širokih oblačil ali nakita. Las in oblačil ne približujte premikajočim se delom. Premikajoči se deli lahko zagrabijo ohlapna oblačila, nakit ali dolge lase.
- g) Če je mogoče namestiti naprave za odsesavanje in lovljenje prahu, jih morate priključiti in pravilno uporabiti. Uporaba naprave za odsesavanje prahu lahko zmanjša nevarnost zaradi prahu.
- h) Ne bodite prepričani, da se vam nič ne more zgoditi in nikar ne prezrite varnostnih pravil za električna orodja, tudi če ste po večkratni uporabi električnega orodja popolnoma samozavestni pri njegovih uporabi. Nepazljiva uporaba lahko v delčku sekunde privede do hudih poškodb.

Uporaba električnega orodja in ravnanje z njim

- a) Ne preobremenjujte električnega orodja. Za svoje delo uporabite temu namenjeno električno orodje. Z ustreznim električnim orodjem lahko v podanem območju moči delate boljše in varneje.
- b) Ne uporabljajte električnega orodja, ki ima okvarjeno stikalo. Električno orodje, ki ga ni več mogoče vklopiti ali izklopiti, je nevarno in ga je treba popraviti.
- c) Izvlecite vtiči iz vtičnice in/ali odstranite snemljivo akumulatorsko baterijo, preden boste nastavili napravo, zamenjali dodatno opremo ali shranili električno orodje. S tem previdnostnim ukrepom preprečite nenamerni zagon električnega orodja.
- d) Nerabljena električna orodja hranite izven dosega otrok. Osebam, ki niso seznanjene z napravo ali niso prebrali teh navodil, ne pustite uporabljati električnega orodja. Električna orodja so nevarna, če jih uporabljajo neizkušene osebe.
- e) Skrbno negujte električna in vstavitvena orodja. Preverite, če gibljivi deli brezhibno delujejo in se ne zatikajo, če so deli zlomljeni ali tako poškodovani, da je delovanje električnega orodja omejeno.

Pred uporabo električnega orodja je treba popraviti poškodovane dele. Veliko nesreč se zgodi zaradi slabo vzdrževanih električnih orodij.

- f) Rezalna orodja morajo biti ostra in čista. Skrbno negovana rezalna orodja z ostrimi rezalnimi robovi se manj zatikajo in jih je mogoče lažje voditi.
- g) Električno orodje, pribor, vložna orodja itd. uporabljajte v skladu s temi navodili. Pri tem upoštevajte delovne pogoje in opravilo, ki ga je treba izvršiti. Uporaba električnega orodja v namene, za katere ni predvideno, lahko vodi do nevarnih situacij.
- h) Ročaji in prijemalne površine morajo biti suhe, čiste in brez olja in masti. Spolzki ročaji in spolzke prijemalne površine ne omogočajo varnega upravljanja in nadzor električnega orodja v nepredvidljivih situacijah.

Servis

- a) Vaše električno orodje sme popravljati samo kvalificirano strokovno osebje in le z originalnimi nadomestnimi deli. Tako je zagotovljeno, da električno orodje ostane varno.

Varnostni napotki za vse uporabe – skupni varnostni napotki za brušenje, brušenje s smirkovim papirjem, delo z žičnimi ščetkami, poliranje in ločevalno brušenje

- a) To električno orodje se lahko uporablja kot brusilnik s smirkovim papirjem. Upoštevajte vse varnostne napotke, navodila, prikaze in podatke, ki ste jih prejeli z napravo. Če ne upoštevate sledečih navodil, lahko pride do električnega udara, požara in/ali hudih telesnih poškodb.
- b) To električno orodje ni primerno za brušenje, delo z žičnimi ščetkami, poliranje in ločevalno brušenje. Uporabe, ki niso predvidene za električno orodje, lahko povzročijo nevarnosti in telesne poškodbe.
- c) Ne uporabljajte pribora, ki ga proizvajalec ni posebej predvidel in priporočil za to električno orodje. Če lahko pribor pritrdite na vašo električno orodje, to ne zagotavlja varne uporabe.
- d) Dovoljeno število vrtljajev vstavitvenega orodja mora biti najmanj tako visoko, kot je najvišje število vrtljajev, ki je navedeno na električnem orodju. Pribor, ki se ne vrti hitreje, kot je dovoljeno, se lahko zlomi in odleti v stran.
- e) Zunanji premer in debelina vstavitvenega orodja morata ustrezati podatkom o merah vašega električnega orodja. Napačno dimenzioniranih vložnih orodij ni mogoče zadostno zaščititi ali kontrolirati.

- f) Brusilni koluti, prirobnice, brusilni krožniki ali drug pribor se morajo točno prilegati brusilnemu vretenu vašega električnega orodja. Vložna orodja, ki se ne prilegajo točno na brusilno vreteno vašega električnega orodja, se neenakomerno vrtiljo, močno vibrirajo in lahko vodijo do izgube nadzora.
- g) Ne uporabljajte poškodovanih vstavitvenih orodij. Pred vsako uporabo preverite vložna orodja, kot so brusilni koluti, če so oddrobljena in razpokana, brusilne krožnike, če so razpokani, obrabljeni ali močno izrabljeni, žične ščetke, če so zrahljane ali imajo zlomljene žice. Če električno orodje ali vložno orodje pade na tla, preverite, če se je poškodovalo ali uporabite nepoškodovano električno orodje. Ko električno orodje nadzorujete in uporabite, se vi in osebe v bližini zadržujte izven ravnih vrtečega se vložnega orodja in pustite, da naprava eno minuto deluje z najvišjim številom vrtiljajev. Poškodovana vložna orodja se v tem času ponavadi zlomijo.
- h) Nosite osebno zaščitno opremo. Glede na uporabo uporabite zaščito celega obraza, zaščito za oči ali zaščitna očala. Če je primerno, nosite protiprašno masko, zaščito sluha, zaščitne rokavice ali poseben predpasnik, ki vas varuje pred majhnimi delčki od brušenja in materiala. Oči je treba zaščititi pred letječimi tujki, ki nastajajo pri različnih uporabah. Protiprašna maska ali maska za zaščito dihal morata filtrirati prah, ki nastaja ob uporabi. Če sete dolgo izpostavljeni glasnemu hrupu, lahko izgubite sluh.
- i) Pri drugih osebah pazite na varno razdaljo do vašega delovnega območja. Vsak, ki vstopi v delovno območje, mora nositi osebno zaščitno opremo. Odlomki orodja ali zlomljena vložna orodja lahko odletijo vstran in povzročijo poškodbe tudi izven neposrednega delovnega območja.
- j) Napravo držite le na izoliranih prijemalnih površinah, ko izvajate dela, pri katerih lahko vstavitevno orodje naleti na skrite električne vode ali na lasten omrežni kabel. Stik z vodom, po katerem teče tok, lahko naelektri tudi kovinske dele in privede do električnega udara.
- k) Držite omrežni kabel proč od vrtečega se vstavitvenega orodja. Če izgubite nadzor nad napravo, se električni kabel lahko pretrga ali zagradi in vaš spodnji del roke ali zgornji del roke lahko zagradi v vrteče se vložno orodje.
- l) Električnega orodja nikoli ne odlagajte, dokler se vstavitevno orodje popolnoma ne ustavi. Vrteče se vložno orodje lahko pride v stik z odlagalno površino, zaradi česar lahko izgubite nadzor nad orodjem.
- m) Električno orodje ne biti vklopljeno, medtem ko ga nosite. Zaradi naključnega stika z vrtečim se vložnim orodjem lahko zagradi vaša oblačila in vložno orodje se lahko zavrtva v vaše telo.
- n) n)Redno čistite prezračevalne reže na vašem električnem orodju. Ventilator motorja vleče prah v ohišje in veliko nabranega prahu lahko privede do nevarnosti zaradi elektrike.
- o) Električnega orodja ne uporabljajte v bližini gorljivih materialov. Iskre lahko vnamejo te materiale.
- p) Ne uporabljajte vstavitvenih orodij, ki potrebujejo tekoča hladilna sredstva. Uporaba vode ali drugih tekočih hladilnih sredstev lahko privede do električnega udara.

Ostali varnostni napotki za vse uporabe – povratni udarec in ustrezni varnostni napotki
 Povratni udarec je nenaden odziv zaradi zataknjenega ali blokiranega vrtečega se vstavitvenega orodja, kot so brusilni kolut, brusilni krožnik, žična krtača itd. Zatakanje ali blokada vodi do nenadne zaustavitve vrtečega se vstavitvenega orodja. Zaradi tega nenadzorovano električno orodje na blokiranem mestu pospeši proti smeri vrtenja vstavitvenega orodja.

Če se npr. brusilni kolut zatakne ali zablokira v obdelovancu, se lahko rob brusilnega koluta, ki se pogrezne v obdelovanec, zatakne in zaradi tega se lahko brusilni kolut odloimi in povzroči povratni udarec. Brusilni kolut se nato premakne proti upravljalvcu ali vstran od njega, odvisno od smeri vrtenja koluta na blokiranem mestu. Pri tem se lahko brusilni koluti tudi zlomijo. Povratni udarec je posledica napačne ali pomanjkljive uporabe električnega orodja. Preprečiti ga je mogoče s primernimi previdnostnimi ukrepi, ki so opisani v nadaljevanju.

- a) Trdno držite električno orodje ter svoje telo in roke premaknite v položaj, v katerem lahko prestežete sile povratnega udarca. Vedno uporabljajte dodatni ročaj, če obstaja, da imate pri zagonu največji mogoč nadzor nad silami povratnega udarca ali reakcijskimi momenti. Upravljaev lahko s primernimi previdnostnimi ukrepi obvlada sile povratnega udarca in odziva.
- b) Roke nikoli ne približujte vrtečim se vstavitvenim orodjem. Vložno orodje se lahko pri povratnem udarcu premakne čez vašo roko.

- c) S telesom se izogibajte območju, kamor se električno orodje premakne pri povratnem udarcu. Povratni udarec požene električno orodje v nasprotno smer premikanja brusilnega koluta na blokiranem mestu.
- d) Posebej previdno delajte v predelu vogalov, ostrih robov itd. Preprečite, da bi se vstavitvena orodja odbila od obdelovanca in se zataknila. Vrteče se vložno orodje se lahko na ogliščih, ostrih robovih ali če se odbije, zatakne.
To privede do izgube nadzora ali povratnega udarca.

Dodatni varnostni napotki za brušenje s smirkovim papirjem – posebni varnostni napotki za brušenje s smirkovim papirjem

- a) Ne uporabljajte prevelikih brusilnih listov, temveč upoštevajte proizvajalčeve navedbe za velikost brusilnega lista. Brusilni listi, ki štrlijo čez brusilni krožnik, lahko privedejo do telesnih poškodb ter do blokade, pretrganja brusilnih listov ali do povratnega udarca.

Dodatni varnostni napotki

- a) Pri delu priklonite sesalnik na priložen vmesnik.
- b) Pozor! Prah od brušenja ne sme priti v bližino odprtega ognja, prah je lahko eksploziven.
- c) Med brušenjem vedno nosite zaščitna očala in masko za zaščito pred prahom, zlasti pri delih nad glavo in obdelavi kritičnih materialov. Pri brušenju določenih materialov (npr. svinčene barve, nekatere vrste lesa in kovin) nastaja škodljiv ali strupen prah. Stik s prahom ali vdihavanje tega prahu lahko predstavlja nevarnost za upravljavca ali za osebe, ki se nahajajo v bližini.

Napotki za vibracije in nastajanje hrupa

Nastajanje hrupa in vibracij omejite na minimum!

1. Uporabljajte samo brezhibna električna orodja.
2. Redno vzdržujte in čistite električno orodje.
3. Svoj način dela prilagodite električnemu orodju.
4. Ne preobremenjujte električnega orodja.
5. Po potrebi predajte električno orodje v pregled.
6. Izklonite električno orodje, ko ga ne uporabljate.

Preostala tveganja

Tudi če to električno orodje uporabljate v skladu s predpisi, vedno obstajajo preostala tveganja.

V povezavi s konstrukcijo in izvedbo tega električnega orodja lahko pride do naslednjih nevarnosti:

- a) Škoda za zdravje, do katere pride zaradi vibracij na dlani in roki, če napravo uporabljate dalj časa ali če je ne upravljate in vzdržujete ustrezno.
- b) Telesne poškodbe in materialna škoda, povzročena zaradi vložnih orodij, ki jih zaradi nenadne poškodbe, obrabe ali neustrezne pritrditve nepričakovano vrže iz/z električnega orodja.
- c) Opekline in ureznine, če vložna orodja primete neposredno po uporabi in/ali če se jih dotaknete z golo kožo.

Opozorilo! To električno orodje med delovanjem ustvarja elektromagnetno polje. To polje lahko v določenih okoliščinah vpliva na aktivne ali pasivne medicinske vsadke. Zaradi zmanjšanja nevarnosti resnih ali smrtnih poškodb, osebam z medicinskimi vsadki priporočamo, da se pred uporabo električnega orodja posvetujejo s svojim zdravnikom ali proizvajalcem medicinskega vsadka.

6. Tehnični podatki

Nazivna napetost:	220–240 V~
Nazivna frekvenca:	50 Hz
Poraba moči:	710 W
Nazivno število vrtljajev (število vibracij) n:	800–1800 1/min
Velikost vretena:	M14
Premer brusilnega papirja:	215 mm
Razred zaščite:	II
Teža:	4,9 kg
Vrednosti zvoka:	
Nivo moči zvoka L_{PA} :	94,2 dB
Nivo moči zvoka L_{WA} :	105,2 dB
Negotovost K	3 dB
Vibracije spodnji del roke – zgornji del roke:	
pri brušenju z brusilnim listom a_h	5,848 m/s ²
Negotovost K:	1,5 m/s ²

Navedena vrednost vibracij za spodnji del roke – zgornji del roke temelji na brušenju z brusilnim listom. Drugačna uporaba lahko vodi do drugačnih vrednosti.

Vrednosti hrupa in vibracij so bile ugotovljene v skladu z EN 60745-1 in EN 60745-2-3.

Navedena vrednost vibracij je bila izmerjena po standardiziranem postopku preverjanja in jo lahko uporabite za primerjavo električnega orodja z drugim.

Navedeno vrednost vibracij je mogoče uporabiti tudi za začetno oceno izpostavljenosti.

Opozorilo! Odvisno od načina uporabe električnega orodja lahko dejanske vrednosti vibracij odstopajo od navedenih!

Sprejmite ukrepe za zaščito pred obremenitvami zaradi vibracij!

Pri tem upoštevajte celoten delovni potek, torej tudi čas, ko električno orodje deluje brez obremenitve ali ko je izklopljeno!

Ustrezni ukrepi med drugim obsegajo tudi redno vzdrževanje in nego električnega orodja in orodnih nastavkov, grejje rok, redne premore ter dobro načrtovanje delovnih potekov!

Nosite zaščito za sluh.

Zaradi vpliva hrupa lahko oglušite.

7. Pred zagonom

Odprite embalažo in napravo previdno vzemite ven.

Odstranite embalažni material ter embalažna in transportno varovalo (če obstaja).

Preverite, ali je obseg dostave celovit.

Preverite, če so se naprava in deli pribora poškodovali med transportom.

Po možnosti embalažo shranite do preteka garancijskega časa.

POZOR

Naprava in embalažni material nista otroški igrači! Otroci se ne smejo igrati s plastičnimi vrečkami, folijami in majhnimi deli! Obstaja nevarnost, da jih pogoltnejo in se z njimi zadušijo!

Pred priključitvijo se prepričajte, da se podatki na tipski ploščici ujemajo s podatki o električnem omrežju.

- Morebitne poškodbe takoj sporočite transportnemu podjetju, ki je dostavilo električno orodje.

- Izogibajte se dolgim dovodom (kabelski podaljšek).
- Električnega orodja ne upravljajte v vlažnem ali mokrem prostoru.
- Električno orodje je dovoljeno uporabljati samo v primernih prostorih (dobro prezračevani).

8. Zgradba in upravljanje

△POZOR! Pred zagonom morate izdelek obvezno montirati v celoti!

Namestitev (sl. 2–3)

- Sklopite sprednji in zadnji del in privijte pritrtilni vijak (3).

Namestitev podaljška sesalne cevi (sl. 4)

Podaljšek sesalne cevi (11) vstavite v priključek za podaljšek sesalne cevi (12) in ga pritrdite na način, prikazan na sliki 4.

Napotek: Brusilnik za stene in strope s podaljškom sesalne cevi (11) nastavite tako, da boste lahko nemoteno opravljali zadano delo. Napravo lahko uporabljate tudi brez podaljška sesalne cevi.

Brusilni papir Izbira

1. Zrnatost brusilnega papirja je navedena na hrbtni strani. Manjša je navedena številka, večja je zrnatost.
2. Za grobo brušenje uporabite grobo zrnati brusilni papir in fino zrnati brusilni papir za končno obdelavo. Priporočamo brusilne papirje z aluminijevim oksidom, silicijevim karbidom ali drugimi sintetičnimi brusilnimi sredstvi.
3. Če imate na izbiro brusilne papirje z različno zrnatostjo, začnite z grobo zrnatostjo in končajte z najbolj fino zrnatostjo, da dobite dober oz. gladek rezultat brušenja.

Pritrditev in zamenjava

1. Brusilni papir (16) pritrdite na brusilno ploščo (1) z mehanizmom prijemalnega zapirala.
2. Naravnajte brusilni papir (16) na brusilni plošči (1) in ga enakomerno pritisnite nanjo.
3. Snemite brusilni papir (16) z brusilne ploščice (1), da ga zamenjate z novim/drugim (sl. 7).

Odsesavanje prahu

Opozorilo! Pri obdelavi npr. premaza, ki vsebuje svinec, lahko nastajajo škodljivi/strupeni plini. Ti predstavljajo nevarnost za uporabnika ter tudi za osebe, ki se nahajajo v bližini!

Zato to električno orodje uporabljajte samo skupaj z napravo za odsesavanje prahu ter sebe in osebe v delovnem območju dodatno zaščitite s primerno osebnim zaščitno opremo!

Pri delu s tem električnim orodjem nastaja veliko prahu. Odsesavanje prahu je zelo koristno za ohranjanje čistoče v vašem delovnem območju. Napravo za odsesavanje ali sesalnik je mogoče spojiti z gibko cevjo za odsesavanje (14), ki jo priključite na priključek za odsesavanje prahu.

Adapter za gibko cev (15) vstavite v priključek za odsesavanje prahu (10 ali 12) in ga pritrdite na način, prikazan na slikah 5 ter 6.

Napotek: Orodje priključite na napravo za odsesavanje ali sesalec. Na ta način boste zagotovili odlično zmogljivost odsesavanja prahu in oblog.

⚠ **Pozor!** Vedno uporabljajte izločevalnik prahu.

Napotek: Prepričajte se, da je sesalnik primeren za delo z električnim orodjem.

Rob s ščetkami

Brusilno glavo tega električnega orodja obdaja rob s ščetkami. Ta ima dve prednosti:

- a) Rob s ščetkami štrli čez brusilno ploščo (1) in se najprej nalega na obdelovano površino. Tako se brusilna plošča postavi vzporedno na delovno površino, preden vložno orodje pride v stik z obdelovano površino. S tem se prepreči jajčasta vdolbina zaradi roba brusilnega koluta.
- b) Rob s ščetkami poleg tega preprečuje prekomerno nastajanje prahu. Zaradi ščetin prah, ki nastaja pri brušenju, ne pride ven, ampak se odstrani skozi sistem za odsesavanje. Pred vsakim delom s tem električnim orodjem se prepričajte, da je rob s ščetkami nepoškodovan.

Če ugotovite, da je poškodovan ali obrabljen, ga dajte zamenjati.

Priklop na tokovno napajanje

1. Prepričajte se, da je električno orodje izklopljeno. Pred priklopom na tokovno napajanje vedno najprej preklopite stikalo za vklop/izklop (13) v položaj za izklop.
2. Vtaknite omrežni vtič v ustrezno nameščeno vtičnico, ki ustreza ustreznim zahtevam v skladu s tehničnimi podatki.
3. Vaše električno orodje je zdaj pripravljeno na obratovanje.

Vklop/izklop

Vklop:

Pritisnite stikalo za vklop/izklop (13).

Neprekinjeno delovanje: (sl. 9)

Stikalo za vklop/izklop (13) zataknete z gumbom za fiksiranje (6).



Izklop:

Na kratko pritisnite stikalo za vklop/izklop (13).

Nastavitev števila vrtljajev (sl. 8)

Pred začetkom dela nastavite število vrtljajev, da bo ustrezalo uporabi. Za groba brušenja uporabite nižje število vrtljajev, za fina dela pa povišajte število vrtljajev.

Število vrtljajev nastavite s pritiskom na gumb (5).

- Pritisnite  tipko, da povišate število vrtljajev (sl. 8).
- Pritisnite  tipko, da zmanjšate število vrtljajev (sl. 8).

Napotek: Vstavitveno orodje se po izklopu še vrtilo. Počakajte, da se vložno orodje ustavi, preden boste odložili električno orodje.

Brušenje

1. Namestite primeren brusilni list (16) in izberite ustrezno število vrtljajev.
2. Električno orodje varno držite za prijemalne površine (2, 7) in ga vklopite na opisan način.
3. Počakajte, da vložno orodje doseže svojo polno delovno hitrost.
4. Brusilno ploščo (1) nastavite čim bolj vzporedno k steni in jo z robom s ščetkami položite na površino, ki jo boste obdelovali.
5. Nekoliko pritisnite na brusilno glavo (1), da vstavitveno orodje pride v stik s površino, ki jo boste obdelovali.
6. Z enakomernimi premiki premikajte električno orodje čez površino.

Napotek: Električnega orodja ne držite predolgo na enem mestu, da preprečite neenakomerne rezultate brušenja.

7. Preden boste izklopili električno orodje, odmaknite brusilno ploščo (1) od površine, ki jo obdelujete.
8. Počakajte, da se vložno orodje ustavi, preden boste odložili električno orodje.

Brušenje stropov (sl. 11)

Za dela na stropu pritrdite brusilno glavo z razcepko (19) (vključeno v obseg dobave), kot je prikazano na sliki 11.

Luč LED (sl. 10)

Če želite zagotoviti dobro osvetljen delovni prostor, po potrebi uporabljajte lučke LED (4).

Pritisnite stikalo (20), da vklopite/izklopite lučke LED (4).

Po uporabi

1. Na opisan način izklopite električno orodje, odklopite ga od tokovnega napajanja in ga pustite, da se ohladi.
2. Električno orodje čistite in vzdržujte na spodaj opisan način in ga nato skrbno shranite.

9. Čiščenje, vzdrževanje in popravilo

Opozorilo! Pred vsemi deli na samem električnem orodju (npr. transport, postavitve, predelave, čiščenje in vzdrževanje) izvlecite omrežni vtič iz vtičnice!

Čiščenje

- a) Na zaščitnih pripravah, prezračevalnih odprtinah in ohišju motorja mora biti čim manj prahu in umazanije.
- b) Električno orodje obrišite s čisto krpo ali ga izpihajte s stisnjenim zrakom pod nizkim tlakom (najv. 3 bari).
- c) Električno orodje očistite neposredno po vsaki uporabi.
- d) Ne uporabljajte čistil ali topil, ker lahko poškodujejo plastične dele naprave. Pazite, da v notranjost naprave ne vdre voda.

Vzdrževanje

Pred in po vsaki uporabi preverite električno orodje ter dele pribora (npr. vložna orodja) glede obrabe in poškodb. Po potrebi jih zamenjajte z novimi, kot je opisano v teh navodilih za uporabo. Pri tem upoštevajte tehnične zahteve.

Brusilna plošča, rob s ščetkami

Če sta brusilna plošča (1) in rob s ščetkami poškodovana ali močno obrabljeni, ju mora kvalificiran strokovnjak zamenjati z novima enakega tipa.

Zamenjava električnega priključnega voda

Če se omrežni priključni vod tega električnega orodja poškoduje, ga mora zamenjati proizvajalec ali njegova servisna služba ali podobno kvalificirana oseba, da se izogne nevarnostim.

Opozorilo! V notranjosti električnega orodja ni nobenih delov, ki bi potrebovali vzdrževanje s strani uporabnika! Nikoli ne odpirajte električnega orodja! Za nadaljnja vzdrževalna dela ga nesite kvalificiranemu strokovnjaku!

Informacije o servisu

Upoštevajte, da so pri tem izdelku sledeči deli podvrženi obrabi, ki izhaja iz uporabe, ali naravni obrabi oz. so sledeči deli potrebni kot potrošni material.

Obrabni deli*: ogljene ščetke, brusilni krožnik, glava ščetk, brusilni papir

* Ni nujno v obsegu dostave!

Nadomestne dele in pribor dobite v našem servisnem centru. V ta namen odčitajte QR-kodo na naslovni strani.

10. Električni priključek

Nameščeni elektromotor je priključen, tako da je pripravljen za uporabo. Priključek ustreza zadevnim standardom VDE in DIN. Omrežni priključek in uporabljen podaljšek na strani kupca morata ustrezati predpisom.

Poškodovan električni priključni vodnik

Na električnih priključnih vodih pogosto nastanejo poškodbe izolacije.

Vzroki za to so lahko:

- Otiščanci, če priključne vode speljete skozi okna ali reže vrat.
- Pregibi zaradi nepravilne pritrditve ali vodenja priključnih vodov.
- Rezi zaradi vožnje preko priključnih vodov.
- Poškodbe izolacije zaradi iztrganja iz stenske vtičnice.
- Pretrgana mesta zaradi staranja izolacije.

Takih poškodovanih električnih priključnih vodov ne smete uporabljati, ker so zaradi poškodb izolacije smrtno nevarni.

Redno preverjajte, če so električni priključni vodi poškodovani. Pri tem pazite, da priključni vod pri preverjanju ne bo visel na električnemu omrežju.

Električni priključni vodi morajo ustrezati zadevnim do- ločilom VDE in DIN. Uporabljajte samo priključne vode z oznako H05VV-F.

Po predpisih mora biti oznaka tipa priključnega voda natisnjena na njem.

Motor na izmenični tok

- Omrežna napetost mora biti 220–240 V~.
- Podaljševalni vodi do dolžine 25 m morajo imeti prečni prerez 1,5 kvadratnega milimetra.

Način priključitve Y

Če je treba zamenjati omrežni priključni vod, mora to izvesti proizvajalec ali njegov zastopnik, da se prepre- či tveganja za varnost.

Priključevanje in popravila električne opreme lahko izvajajo samo električarji.

V primeru povpraševanja morate navesti spodnje po- datke:

- Vrsta toka, ki napaja motor
- Podatki tipske ploščice stroja
- Podatki tipske ploščice motorja

11. Hranjenje in transport

1. Ko električnega orodja ne uporabljate, ga shra- nite na suhem, dobro prezračevanem kraju izven dosega otrok, npr. na visoki omari ali na zakle- njenem kraju.
2. Električno orodje, navodila za uporabo in morebi- tni pribor shranite po možnosti skupaj v originalni embalaži. Tako imate vse informacije in dele ved- no na doseg roke.
3. Električno orodje vedno držite za prijemalne po- vršine, ko ga prenašate.
4. Zapakirajte električno orodje, da preprečite po- škodbe pri transportu, ali uporabite originalno embalažo.
5. Električno orodje zaščitite pred vibracijami in tres- ljaji, zlasti pri transportu v vozilih.

12. Odlaganje med odpadke in reci- klaža

Napotki za embalažo



Embalažne materiale je mogoče reciklirati. Embalažo zavržite oko- lju prijazno.

Napotki glede zakona o električnih in elektronskih napravah



Stare električne in elektronske naprave ne sodijo med gospodinjske, pač pa jih morate zavreči oz. oddati na zbirno mesto ločeno!







- Stare baterije in akumulatorje, ki niso fiksno vgrajeni v staro napravo, je treba pred oddajo na zbirno mes- to odstraniti brez uničenja komponent! Navodila za njihovo odstranjevanje ureja zakon o baterijah.
- Lastnik oz. uporabnik električnih in elektronskih naprav je zakonsko zavezan, da stare naprave po njihovi uporabi odda.
- Končni uporabnik nosi odgovornost za brisanje svojih osebnih podatkov na stari napravi, ki jo želi zavreči!
- Simbol prečrtanega smetnjaka pomeni, da električ- nih in elektronskih naprav ne smete odlagati med gospodinjske odpadke.
- Električne in elektronske naprave lahko brezplačno oddate na naslednjih mestih:
 - Javno-pravna mesta za odstranjevanje odpadkov oz. zbirna mesta (npr. komunalna podjetja)
 - Prodajna mesta električnih naprav (stacionarna in spletna), če so trgovci zavezani k prevzemanju starih naprav ali to ponujajo brezplačno.
 - Do tri stare električne naprave na vrsto naprave, z dolžino stranice največ 25 centimetrov, lahko brez predhodnega nakupa nove naprave od pro- izvajalca oddate pri njem ali na drugem pooblaš- čenem zbirnem mestu v vaši bližini.
 - Ostale proizvajalčeve in trgovčeve dodatne pogoje za prevzem najdete pri posamezni servisni službi.
- Če proizvajalec dostavi novo električno napravo v zasebno gospodinjstvo, lahko končni uporabnik na zahtevo naroči brezplačen prevzem stare električne naprave. Povežite se s servisno službo proizvajalca.
- Te izjave veljajo le za naprave, ki so nameščene in prodane v državah Evropske unije in so predmet evropske direktive 2012/19/EU. V državah izven ob- močja Evropske unije lahko veljajo drugačna določi- la za odstranjevanje starih električnih in elektronskih naprav med odpadke.

13. Odpravljanje napak

Domnevno napačno delovanje, motnje ali poškodbe pogosto izhajajo iz vzrokov, ki jih uporabnik lahko sam odpravi. Zato pred kontaktiranjem strokovnjaka preverite električno orodje na podlagi spodnje tabele. V večini primerov je tako mogoče hitro odpraviti motnje.

Motnja	Mogoč vzrok	Ukrep
Električno orodje se ne zažene	Tokovno napajanje je prekinjeno	Preverite tokovno napajanje, tako da priključite drugo električno orodje
	Električni kabel ali vtič sta okvarjena	Pregled s strani strokovnjaka za elektriko
	Druga električna okvara električnega orodja	Pregled s strani strokovnjaka za elektriko
Električno orodje nima polne moči	Podaljševalni kabel je predolg in/ali ima premajhen presek	Uporabite podaljševalni kabel z dovoljeno dolžino in/ali presekom
	Tokovno napajanje (npr. generator) ima prenizko napetost	Električno orodje priključite na primerno tokovno napajanje
Slaba učinkovitost delovanja	Vložno orodje je obrabljeno	Zamenjajte vložno orodje
	Brusilna plošča je obrabljena	Zamenjajte brusilno ploščo
Močno nastajanje prahu	Rob s ščetkami je obrabljen	Zamenjajte rob s ščetkami
	Odsesavanje prahu ni priključeno/vklopljeno	Priključite/vklopite odsesavanje prahu

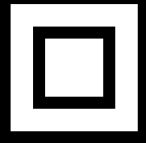
Seadmel olevate sümbolite selgitus

	<p>Hoiatus! Eiramise korral võimalik oht elule, vigastusoht või tööriista kahjustamise oht!</p>
	<p>Lugege enne käikuvõtmist kasutusjuhend ja ohutusjuhised läbi ning pidage neist kinni!</p>
	<p>Kandke kaitseprille!</p>
	<p>Kandke kuulmekaitset!</p>
	<p>Kandke tolmuemissiooni korral respiraatorit!</p>
	<p>Kaitseklass II</p>
	<p>Toode vastab kehtivatele Euroopa direktiividele.</p>

Sisukord:	Lk:
1. Sissejuhatus	173
2. Seadme kirjeldus	173
3. Tarnekomplekt	173
4. Otstarbekohane kasutamine	173
5. Ohutusjuhised	174
6. Tehnilised andmed	177
7. Enne käikuvõtmist	178
8. Ülesehitus ja käsitsemine	178
9. Puhastamine, hooldus ja ladustamine	179
10. Elektriühendus	180
11. Ladustamine ja Transportimine	181
12. Utiliseerimine ja taaskäitus	181
13. Rikete kõrvaldamine	182
14. Vastavusdeklaratsioon	249

1. Sissejuhatus

TOOTJA:

Scheppach GmbH
Günzburger Straße 69
D-89335 Ichenhausen

AUSTATUD KLIENT!

Soovime Teile uue seadme meeldivat ja edukat kasutamist.

JUHIS:

Selle seadme tootja ei vastuta kehtiva tootevastutuse seaduse järgi kahjude eest, mis tekivad seadmel või seadme tõttu alljärgnevatel juhtudel:

- asjatundmatul käsitsemisel,
- käsitsemiskorralduse eiramisel,
- remontimisel kolmandate isikute, mittevolitatud spetsialistide poolt,
- mitte-originaalosade paigaldamisel ja nendega välvahetamisel,
- mitte sihtotstarbekohasel kasutamisel,
- elektrisüsteemi rivist väljalangemisel elektrialaeeskirjade ning VDE nõuete 0100, DIN 57113 / VDE0113 eiramisel.

Pidage silmas:

Lugege enne montaaži ja käikuvõtmist kogu kasutusjuhendi tekst läbi.

Käesoleva kasutusjuhendi ülesandeks on hõlbustada seadme tundmaõppimist ja selle kasutamist vastavalt sihtotstarbekohastele kasutusvõimalustele.

Kasutusjuhend sisaldab tähtsaid juhiseid, kuidas saate seadmega ohutult, asjatundlikult ning ökonoomselt töötada, ja kuidas saate vältida ohte, hoida kokku remondikuludid, lühendada seisuageu ning suurendada elektritööriista töökindlust ja eluiga.

Lisaks käesolevas kasutusjuhendis esitatud ohutusnõuetele peate tingimata oma riigis seadme käitamise kohta kehtivaid eeskirju järgima.

Hoidke kasutusjuhendit kilekotis mustuse ja niiskuse eest kaitstult seadme juures alal. Kõik operaatorid peavad selle enne töö alustamist läbi lugema ja seda hoolikalt järgima.

Seadmega tohivad töötada ainult isikud, keda on seadme kasutamise osas instrueeritud ja sellega seonduvast ohtudest teavitatud. Nõutavast miinimumvanusest tuleb kinni pidada.

Peale käesolevas kasutusjuhendis sisalduvate ohutusjuhiste ning Teie riigis sama ehitusviisiga seadmete kohta kehtivate eeskirjade tuleb järgida üldtunnustatud tehnilisi reegleid.

Me ei võta vastutust õnnetuste või kahjude eest, mis tekivad käesoleva juhendi ja ohutusjuhiste eiramisest.

2. Seadme kirjeldus

1. Lihvplaat
2. Eesmine hoidekäepide
3. Fiksaatorpolt
4. LED valgusti
5. Pöördearu seadistus
6. Fiksaatornupp
7. Peakäepide
8. Võrgukaabel
9. Täiendav käepide
10. Tolmuimustusüsteemi ühendus
11. Imitoru pikendus
12. Imitoru pikenduse ühendus
13. Sisse-/Väljalülitit
14. Painduv imivoolik
15. Voolikuadapter
16. Lihvpaber
17. Sisekuuskantvõti
18. Süsiharjad
19. Splint
20. Sisse-/Väljalülitit LED

3. Tarnekomplekt

- 1 sein- ja laelihvija
- 1 painduv imivoolik (14)
- 2 Voolikuadapter (12)
- 6 lihvlehti (16) (erinev teralisus)
- 2 asendus-süsiharjad (18)
- 1 sisekuuskantvõti (17)
- 1 splint (19)

4. Otstarbekohane kasutamine

Antud elektritööriista sihtotstarbekohane kasutamine hõlmab sobivaid lihvlehti kasutades viimistletavate seinte suurepinnalist kuivilhvimist värvimise või tapeetamise jaoks ettevalmistamiseks.

Antud elektritööriista ei sobi väikeste pindade ja nurkade töötlemiseks. Täiendavalt ei sobi see tapeetide maha-
lihvimiseks ja seda ei tohi kasutada märglihvimiseks.

Elektritööriista ei tohi kasutada ketaslõikurina või ketaslihvijana, poleerimiseks ega koos traatharjadega. Asbestisisaldusega materjale ei tohi antud elektritööriistaga töödelda.

Palun pidage silmas, et meie seadmed pole konstrueeritud kommerts-, käsitöõndus- ega tööstuskasutuse jaoks. Me ei võta üle kohustuslikku garantiid, kui seadet kasutatakse kommerts-, käsitöõndus- või tööstusettevõtetes ning samaväärsetel tegevustel.

5. Ohutusjuhised

⚠ HOIATUS! Lugege kõiki ohutusjuhendeid ja juhisleid. Tegematajätmised ohutusjuhistest ja korraldustest kinnipidamisel võivad elektrilööki, tulekahju ja/või raskeid vigastusi põhjustada.

Hoidke kõik ohutusjuhised ja korraldused tulevikuks alles.

Ohutusjuhistes kasutatav mõiste "elektritööriist" kehtib võrgukäitusega elektritööriistade (võrgukaabliga) ja akukäitusega elektritööriistade (võrgukaablit) kohta.

Ohutustöökoht

- a) Hoidke oma tööpiirkond puhas ja hästi valgustatud. Korratud või valgustamata tööpiirkonnad võivad õnnetusi põhjustada.
- b) Ärge töötage elektritööriistaga plahvatusohtlikus ümbruskonnas, milles leidub süttimisohtlikke vedelikke, gaase või tolme. Elektritööriistad tekitavad sädemeid, mis võivad tuld või aurd põlema süüdata.
- c) Hoidke lapsed ja teised isikud elektritööriista kasutamise ajal eemal. Tähelepanu kõrvalejuhtimisel võite elektritööriista üle kontrolli kaotada.

Elektrilane ohutus

- a) Elektritööriista ühenduspistik peab pistikupessa sobima. Pistikut ei tohi ühelgi viisil muuta. Ärge kasutage adapterpistikuid koos kaitsemaandusega elektritööriistadega. Muutmata pistikud ja sobivad pistikupesad vähendavad elektrilöögi riski.

- b) Vältige kehalist kontakti torude, küttesüsteemide, pliitide, külmkappide jms maandatud pindadega. Kui Teie keha on maandatud, siis valitseb kõrgendatud elektrilöögi risk.
- c) Kaitske elektritööriistu vihma ja märja eest. Vee tungimine elektritööriista suurendab elektrilöögi riski.
- d) Ärge kasutage kaablit valel otstarbel nagu elektritööriista kandmiseks, üles riputamiseks või pistikupesast pistiku väljatõmbamiseks. Kaitske kaablit kuumuse, õli, teravate servade ning liikuvate seadmeosade eest. Kahjustatud või sased kaablid suurendavad elektrilöögi riski.
- e) Kui töötate elektritööriistaga õues, siis kasutage üksnes pikendusjuhtmeid, mis sobivad ka välitingimustesse. Välitingimustesse sobiva pikendusjuhtme kasutamine vähendab elektrilöögi riski.
- f) Kui elektritööriista käitamist pole võimalik niiskes ümbruskonnas vältida, siis kasutage rikkevoolu-kaitselüliti. Rikkevoolu-kaitselüliti kasutamine vähendab elektrilöögi riski.

Inimeste ohutus

- a) Olge tähelepanelik, pidage oma tegevust silmas ja käige töötamisel elektritööriistaga mõistlikult ümber. Ärge kasutage elektritööriista, kui olete väsinud või uimastite, alkoholi või ravimite mõju all. Hetkeline tähelepanematus võib põhjustada elektritööriista kasutamisel tõsisid vigastusi.
- b) Kandke isiklikku kaitsevarustust ja alati kaitseprille. Isikliku kaitsevarustuse nagu tolmu maski, libise-miskindlate turvajalatsite, kaitsekiivri või kuulmekaitse kandmine, vastavalt elektritööriista liigile ning kasutusele, vähendab vigastuste riski.
- c) Vältige etteakatsematut käikuvõtmist. Veenduge, et elektritööriist on enne voolutoite ja/või aku külgeühendamist, ülesvõtmist või kandmist välja lülitatud. Kui hoiate elektritööriista kandmisel sõrme lülil või ühendate sisselülitatud elektritööriista vooluvarustusega, siis võib see õnnetusi põhjustada.
- d) Eemaldage enne elektritööriista sisselülitamist seadistustööriistad ning mutrivõtmed. Pöörleva seadmeosa sisemuses paiknev tööriist või võti võib vigastusi põhjustada.

- e) Vältige ebaharilikku kehahoiaikut. Hoolitsege stabiilse seisuasendi eest ja hoidke alati tasakaalu. Seeläbi saate elektritööriista ootamatute olukordades paremini kontrollida.
- f) Kandke sobivat riietust. Ärge kandke avarat riietust ega ehteid. Hoidke juuksed, riietus ja kindad pöörlevatest detailidest eemal. Avar riietus, ehted või pikad juuksed võidakse liikuvate detailide poolt kaasa haarata.
- g) Kui on võimalik monteerida tolmu äraimu- ja püüdeseadiseid, siis veenduge, et nad on külge ühendatud ja neid kasutatakse õigesti. Tolmuimu kasutamine võib vähendada tolmust tingitud ohte.
- h) Ärge uskuge pimesi ohutusese ega eirake elektritööriista ohutusreegleid ka siis, kui olete paljukordse kasutuse tõttu elektritööriistaga tuttav. Tähelepanematu tegutsimine võib põhjustada sekundi murdosa jooksul raskeid vigastusi.

Elektritööriista kasutamine ja käsitsimine

- a) Ärge koormake seadet üle. Kasutage töötamisel antud töö jaoks ettenähtud elektritööriista. Sobiva elektritööriistaga töötate paremini ja ohutumat ettenähtud võimsusvahemiku piires.
- b) Ärge kasutage elektritööriista, mille lüliti on defektnine. Elektritööriist, mida ei saa enam sisse või välja lülitada, on ohtlik ning tuleb remontida.
- c) Tõmmake pistik enne seadistamist, tarvikudetailide vahetamist või elektritööriista ärapanemist pistikupesast välja ja/või eemaldage aku. See ettevaatusmeede vähendab elektritööriista ettekavatsematu käivitumise ohtu.
- d) Ladustage mittekasutatavaid elektritööriistu lastele kättesaamatult. Ärge laske elektritööriista kasutada inimestel, kes seda ei tunne või pole käesolevaid korraldusi läbi lugenud. Elektritööriistad on ohtlikud, kui neid kasutavad kogenematud isikud.
- e) Hoolitsege elektritööriistade eest hästi. Kontrollige, kas liikuvad detailid talitlevad laitmatult ega kiilu kinni, kas esineb murdunud või kahjustatud detaile nii, et elektritööriista talitus on piiratud. Laske kahjustatud osad enne elektritööriista kasutamist remontida. Paljude õnnetuste põhjus peitub halvasti hooldatud elektritööriistades.
- f) Hoidke lõiketööriistad teravad ja puhtad. Hästi hoolitsetud teravate lõikeservadega lõiketööriistad kiiluvad vähem kinni ja neid on lihtsam juhtida.
- g) Kasutage elektritööriista, tarvikuid, kasutustööriistu jms vastavalt käesolevatele korraldustele.

Arvestage seejuures töötingimustega ning teostatava tegevuse iseloomuga. Elektritööriistade kasutamine muudeks kui ettenähtud rakendusteks võib põhjustada ohtlikke olukordi.

- h) Hoidke käepidemed ja hoidepinnad kuivad, puhtad ja õli- ning määrdevabad. Libedad käepidemed ja hoidepinnad ei võimalda elektritööriista ettenägematutes olukordades kindlalt käsitseda ning kontrollida.

Teenindus

- a) Laske elektritööriista remontida ainult kvalifitseeritud oskuspersonalil ja ainult originaalvaruosadega. Sellega tagatakse elektritööriista ohutuse säilimine.

Ohutusjuhised kõigiks rakendusteks - ühised ohutusjuhised lihvimise, liivapaberiga lihvimise, traatharjadega töötamise, poleerimise ja lõikamise kohta

- a) Kõnealust elektritööriista tuleb kasutada liivapaberlihvijana.

Järgige kõiki ohutusjuhiseid, korraldusi, pilte ja andmeid, mille saite koos seadmega. Kui Te eirate järgmisi korraldusi, võib see lõppeda elektrilöögi, tulekahju ja/või raskete vigastustega.

- b) Antud elektritööriista ei sobi lihvimiseks, traatharjadega töötamiseks, poleerimiseks ja ketaslõikamiseks. Kasutusviisid, milleks elektritööriist pole ette nähtud, võivad ohte ja vigastusi põhjustada.
- c) Ärge kasutage tarvikuid, mis pole tootja poolt spetsiaalselt antud elektritööriista jaoks ette nähtud ja soovitatud.

Ainult see, et Te saate tarviku oma elektritööriistale kinnitada, ei garanteeri veel ohutut kasutamist.

- d) Rakendustööriistale lubatud pöörded peavad olema vähemalt nii kõrged kui elektritööriistal esitatud maksimaalsed pöörded.

Tarvik, mis pöörleb lubatud kiiremini, võib puruneda ja tüki eemale paiskuda.

- e) Rakendustööriista välisläbimõõt ja paksus peavad vastama Teie elektritööriista mõõtdandmetele. Valed mõõtdmetega rakendustööriistu pole võimalik piisavalt varjestada või kontrollida.

- f) Lihvketad, äärikud, lihvtaldrikud või muud tarvikud peavad täpselt Teie elektritööriista lihvspindlile sobima.

Rakendustööriistad, mis sobi täpselt elektritööriista lihvspindlile, pöörlevad ebaühtlaselt, vibreerivad väga tugevasti ja võivad põhjustada kontrolli kaotamise.

- g) Ärge kasutage kahjustatud rakendustööriistu. Kontrollige iga kord enne kasutamist rakendustööriistu nagu lihvketaid väljamurdunud kildude ja pragude, lihvaldriikid pragude, kulumise või tugeva ärakulumise, traatharju lahtiste või murdunud traatide suhtes. Kui elektritööriist või rakendustööriist kukkus maha, siis kontrollige üle, kas see on kahjustatud, või kasutage kahjustamata rakendustööriista. Kui olete rakendustööriista üle kontrollinud ja paigaldanud, hoidke ennast ja läheduses viibivad inimesed väljaspool pöörleva rakendustööriista tasandit ning laske seadmel üks minut suurimatel pööretel töötada. Kahjustatud rakendustööriistad murduvad enamasti selle testimisaja jooksul.
- h) Kandke isiklikku kaitsevarustust. Kasutage olenevalt rakendusest täielikku näokaitset, silmakaitset või kaitseprille. Kui asjakohane, kandke tolumumaski, kuulmekaitset, kaitsekindaid või spetsiaalpõlle, mis hoiavad väikesed lihvimis- ja materjaliosakesed Teist eemal. Silmi tuleks kaitsta eemalepaiskuvate võõrkehade eest, mis tekivad erinevate kasutusviiside puhul. Tolmumask või respiraator peab filtreerima kasutamisel tekkivat tolmu. Kui olete kaua tugeva müra käes, siis võite kaotada kuulmisvõimet.
- i) Pidage silmas, et teised inimesed on Teie tööpiirkonnast ohutus kauguses. Igaüks, kes tööpiirkonda siseneb, peab isiklikku kaitsevarustust kandma. Töödetaili murdetükid või purunenud rakendustööriistad võivad eemale lennata ja ka otsesest tööpiirkonnast väljaspool vigastusi põhjustada.
- j) Hoidke seadet tööde teostamisel, mille puhul võib rakendustööriist peidetud elektrijuhtmete või iseenda võrgukaabliga kokku puutuda, üksnes isoleeritud haardepindadest. Kokkupuude pingele alla oleva juhtmega võib ka metallist seadmeosi pingestada ning elektrilööki põhjustada.
- k) Hoidke võrgukaabel pöörlevatest rakendustööriistadest eemal. Kui kaotate seadme üle kontrolli, siis võidakse võrgukaabel läbi lõigata või kaasa haarata ja Teie käsi või käsivars pöörlevasse rakendustööriista sattuda.
- l) Ärge pange elektritööriista kunagi käest enne, kui rakendustööriist on täielikult seisma jäänud. Pöörlev rakendustööriist võib vastu hoiupinda puutuda, mistõttu võite elektritööriista üle kontrolli kaotada.

- m) Ärge laske elektritööriistal töötada, mil Te seda kannate. Teie riietus võidakse juhuslikul kokkupuutel pöörleva rakendustööriistaga kaasa haarata ja rakendustööriist Teie kehasse lõikuda.
- n) Puhastage regulaarselt elektritööriista ventilatsioonipilusid. Mootori ventilaator tõmbab korpusesse tolmu ja suured metallitolmu kogumid võivad elektrilisi ohte põhjustada.
- o) Ärge kasutage elektritööriista põlemisvõimeliste materjalide läheduses. Sädemed võivad need materjalid süüdata.
- p) Ärge kasutage rakendustööriistu, mis vajavad vedelaid jahutusaineid. Vee või teiste vedelate jahutusainete kasutamine võib põhjustada elektrilööki.

Edasised ohutusjuhised kõigi rakenduste ja tagasilöögi kohta

Tagasilöök on äkiline reaktsioon kinnihaakuva või blokeeritud pöörleva rakendustööriista nagu lihvketta, lihvaldriku, traatharja vms tagajärjel. Haakumine või blokeerumine põhjustab rakendustööriista järsu peatumise. Seetõttu paisatakse kontrollimatu elektritööriist blokeermiskohast rakendustööriista pöörlemissuunale vastupidisesse suunda.

Kui nt lihvketas haakub kinni või blokeerub töödetaillis, võib lihvketta serv, mis tungib töödetailli sisse, kinni jääda ja seeläbi lihvketast välja murduda või tagasilöögi põhjustada. Lihvketas liigub siis operaatori poole või teinast eemale olenevalt ketta pöörlemissuunast blokeermiskohas. Seejuures võivad lihvketad ka murduda.

Tagasilöök on elektritööriista vale või vigase kasutamise tagajärg.

Seda on võimalik vältida alljärgnevalt kirjeldatud, sobivate ettevaatusmeetmetega.

- a) Hoidke elektritööriista korralikult kinni ja seadke oma keha ning käsivarred asendisse, milles saate tagasilöögiõudude vastu võtta. Kui olemas, kasutage alati lisakäepidet, et omada tagasilöögiõudude või käivitumisel tekkivate reaktsioonimomentide üle võimalikult suurt kontrolli. Operaator suudab sobivate ettevaatusmeetmetega tagasilöögi- ja reaktsioonijõude valitseda.
- b) Ärge pange oma kätt kunagi pöörleva rakendustööriista lähedusse. Rakendustööriist võib tagasilöögi korral üle Teie käe liikuda.
- c) Vältige oma kehaga piirkonda, kuhu elektritööriist tagasilöögi korral liigub. Tagasilöök tõukab elektritööriista blokeermiskohas lihvketta liikumisele vastupidises suunas.

- d) Töötage nurkade, teravate servade jms piirkonnas eriti ettevaatlikult. Takistage rakendustööriista tagasipörkumist töödetaiilt ja kinnikiilumist. Pöörlev rakendustööriist kaldub nurkades, teravatel servadel või tagasipörkumise korral kinni kiiluma. See põhjustab kontrolli kaotamise või tagasilöögi.

Ohutusjuhised liivapaberiga lihvimiseks

- a) Ärge kasutage ülemääraselt suurte mõõtmega lihvlehti, vaid järgige lihvlehe suuruse kohta tootja andmeid. Lihvlehed, mis ulatuvad üle lihv-taldriku serva, võivad vigastusi põhjustada ning blokeerumise, lihvlehe rebenemise või tagasilöögi tekitada.

Täiendavad ohutusjuhised

- a) Ühendage töötamiseks tolmuimur kaasasoleva adapteri külge.
- b) Tähelepanu! Ärge laske lihvimistolmul tule vahetusse lähedusse sattuda, sest tolmut võib olla plahvatusohtlikud.
- c) Kui teostate lihvimistöid, siis kandke alati kaitseprille ja tolmu kaitsemaski, eriti just üle pea töödeldes ning kriitiliste materjalide töötlemisel! Teatud materjalide lihvimisel (nt pliivärvid, mõned puidu- ja metalliliigid) tekivad kahjulikud või mürgised tolmut. Nende tolmute puudutamine või sissehingamine võib kujutada ohtu operaatorile või läheduses viibivatele isikutele.

Juhised vibratsiooni ja müra tekke kohta

Piirake müra teke ja vibratsioon miinimumile!

1. Kasutage ainult laitmatuid elektritööriistu.
2. Hooldage ja puhastage elektritööriista regulaarselt.
3. Kohandage oma töötamisviisi elektritööriistale.
4. Ärge koormake elektritööriista üle.
5. Laske elektritööriist vajaduse korral üle kontrollida.
6. Lülitage elektritööriist välja, kui seda ei kasutata.

Jääkriskid

Ka siis, kui käsitsete antud elektritööriista eeskirja-dekohaselt, jäävad alati valitsema jääkriskid. **Antud elektritööriista ehitusviisi ja teostusega seonduvalt võivad tekkida järgmised ohud:**

- a) Tervisekahjustused, mis tulenevad käe-käsivarre võngetest, kui seadet kasutatakse pikema ajavahemiku vältel või juhitakse ja hooldatakse asjatundmatult.

- b) Vigastused ja materiaalsed kahjud, mis on põhjustatud eemalpaiskuvatest rakendustööriistadest, mis paisatakse äkilise kahjustuse, kulumise või nõuetele mittevastava paigalduse tõttu ootamatult elektritööriistast välja.
- c) Põletused ja löikevigastused, kui rakendustööriistu puudutatakse vahetult pärast kasutamist ja/või katmata nahaga.

Hoiatus! Antud elektritööriist tekitab käitamise ajal elektromagnetilise välja. Kõnealune väli võib teatud tingimustel aktiivsete või passiivsete meditsiiniliste implantaatide talitlust halvendada. Vähendamaks tõsiste või surmavate vigastuste ohtu, soovitame me meditsiiniliste implantaatidega isikutel arsti ja meditsiinilise implantaadi tootjaga konsulteerida enne, kui elektritööriista käsitsetakse.

6. Tehnilised andmed

Võrguühendus:	220-240 V~
Nimisagedus:	50 Hz
Mootori võimsus:	710 W
Nimipöörded n	800 - 1800 1/min
Spindli suurus:	M14
Lihvpaberi läbimõõt	215 mm
Kaitseklass:	II
Seadme kaal:	4,9 kg
Heliväärtused:	
Helirõhutase L_{PA}	94,2 dB
Helivõimsustase L_{WA}	105,2 dB
Määramatus K (K_{PA}/K_{WA})	3 dB
Käe-käsivarre vibratsioon	
lihvimisel lihvlehega ah, DS	5,848 m/s ²
Määramatus K	1,5 m/s ²

Esitatud käe-käsivarre vibratsiooniväärtus baseerub lihvlehega lihvimisel. Muud rakendused võivad põhjustada teistsuguseid väärtusi.

Müra- ja vibratsiooniväärtused määrati vastavalt EN 60745-1 ning EN 60745-2-3.

Esitatud vibratsiooniväärtus mõõdeti normeeritud kontrollmeetodi alusel ja seda saab kasutada ühe elektritööriista võrdlemiseks teisega.

Esitatud vibratsiooniväärtust saab kasutada ka mahakandmise sissejuhatavaks hindamiseks.

Hoiatus! Sõltuvalt sellest, kuidas Te elektritööriista kasutate, võivad tegelikud vibratsiooniandmed esitatust kõrvale kalduda!

Kaitsmaks ennast vibratsioonikoormuse eest, võtke tarvitusele vastavad meetmed!

Võtke seejuures arvesse kogu töökulgu, seega ka ajahetki, mil elektritööriist töötab koormuseta või on välja lülitatud! Sobivad meetmed hõlmavad muuhulgas elektritööriista ja tööriistaotsakute hooldust ning hoolitsust, käte soojashoidmist, regulaarseid pause ning töökäikude head planeerimist!

Kandke kuulmekaitset.

Müra toime võib põhjustada kuulmiskadu.

7. Enne käikuvõtmist

Avage pakend ja võtke seade ettevaatlikult välja.

Eemaldage pakendusmaterjal ja pakendus-/ transpordikindlustused (kui olemas).

Kontrollige üle, kas tarnekomplekt on terviklik.

Kontrollige seadet ja tarvikudetaile transpordikahjustuste suhtes.

Säilitage pakendit võimaluse korral kuni garantiiaja möödumiseni alal.

TÄHELEPANU

Seade ja pakendusmaterjalid pole laste mänguasjad! Lapsed ei tohi kilekottide, kilede ja väikedetailidega mängida! Valitseb allaneelamis- ja lämbumisoht!

Veenduge enne külgeühendamist, et tüübisildil esitatud andmed ühilduvad elektrivõrgu andmetega.

- Teavitage võimalikest kahjustustest kohe transpordiettevõtet, mille kaudu elektritööriist kohale tarniti.
- Tuleb vältida pikki toitejuhtmeid (pikenduskaableid).
- Ärge käitage elektritööriista niiskes või märjas ruumis.
- Elektritööriista tohib käitada ainult sobivates ruumides (hästi ventileeritud).

8. Ülesehitus ja käsitsemine

△Tähelepanu! Monteerige toode enne käikuvõtmist tingimata terviklikult!

Installatsioon (joon. 2-3)

- Klappige esi- ja tagaosa kokku ning pingutage Fiksaatorpolt (3) kinni.

Imitoru pikenduse monteerimine (joon. 4)

Pistke imitoru pikendus (11) imitoru pikenduse ühendusse (12) ja lukustage need joon. 4 näidatud viisil.

Juhis: Seadistage sein- ja laelihvija koos imitoru pikendusega (11) nii, et sellega saab mugavalt töötada. Masinat saab kasutada ka ilma imitoru pikenduseta.

Õige lihvpaperi valimine

1. Lihvpaperi teralisus on esitatud leheküljel. Mida väiksem esitatud number on, seda jämedam on teralisus.
2. Kasutage jämedateralist lihvpaperit jämedamateks lihvimistöodeks ja peeneteralist lihvpaperit lõpptöötluseks. Soovituslikud on alumiiniumoksiidi, ränikarbiidi või muude sünteetiliste lihvimisvahenditega lihvpaperid.
3. Kui Teil on valida erineva teralisusega lihvpaperite vahel, siis, alustage jämeda teralisusega ja lõpetage kõige peenema teralisusega, et saavutada hea ning sile lihvimistulemus.

Lihvpaperi paigaldamine ja väljavahetamine (joon. 7)

1. Paigaldage lihvpaper (16) takjakinnitusmehhanismiga lihvplaadi (1) külge.
2. Joondage lihvpaper (16) ja lihvplaadil (1) välja ja suruge see ühtlaselt vastu.
3. Tõmmake lihvpaper (16) lihvplaadilt (1) maha, et see uue/teise vastu vahetada (joon. 7).

Tolmuimustusüsteemi ühendus

Hoiatus! Plisissaldusega värvi töötlemisel võivad tekkida kahjulikud/mürgised gaasid. Need kujutavad endast ohtu nii kasutajale kui ka läheduses viibivatele inimestele! Kasutage antud elektritööriista seepärast ainult koos tolmuimuseadisega ja kaitske ennast ning tööpiirkonnas viibivaid teisi isikuid täiendavalt sobiva isikliku kaitsevarustusega!

Antud elektritööriistaga töötamisel tekib palju tolmu. Tolmuimu on väga kasulik, et tööpiirkond puhas hoida. Imuseadme või tolmuimuri saate ühendada ühendusvoolikuga (14), mis ühendatakse tolmuimu külge.

Pistke voolikuadapter (15) tolmuimustusüsteemi ühendusse (10 või 12) ja lukustage see joon. 5 ning 6 näidatud viisil.

Juhis: Ühendage oma tööriist imumooduli või tolmuimuri külge. See võimaldab tolmu ja setete suurepäraselt äraimemist.

▲ **Tähelepanu!** Kasutage tingimata tolmu-separaator.

Juhis: Veenduge, et tolmuimur sobib koos elektritööriistaga kasutamiseks.

Harjaserva funktsioon

Antud elektritööriista lihvplaat on ümbritsetud harjaservaga. See pakub kahte eelist:

- Harjaserv ulatub lihvplaadist (1) väljapoole ja toetub esimesena töödeldavale pinnale. Nii seatakse lihvplaat tööpinna suhtes paralleelseks enne, kui rakendustööriist töödeldava pinnaga kokku puutub. Nii välditakse lihvketta servast tingitud kaarjaid süvendeid.
- Peale selle takistab harjaserv ülemäärast tolmuteket. Harjaste kaudu ei lahku lihvimisel tekkiv tolm väljapoole, vaid utiliseeritakse imusüsteemi kaudu. Tehke enne kõiki töid antud elektritööriistaga kindlaks, et harjaserv on korras. Laske see välja vahetada, kui tuvastate kahjustusi või kulumist.

Ühendamine vooluvarustusega

- Tehke kindlaks, et elektritööriist on välja lülitatud.
- Pistke võrgupistik eeskirjadekohaselt installeeritud pistikupesasse, mis vastab tehnilistes andmetes esitatud nõuetele.
- Elektritööriist on nüüd käitusvalmis.

Sisse-/väljalülitamine (joon. 9)

Sisselülitamine:

Vajutage Sisse-/Väljalülitit (13).

Püsikäitus (joon. 9):

Vajutage Sisse-/Väljalülitit (13) ja kindlustage fiksaatornupuga (6).

Väljalülitamine:

Vajutage sisse-/väljalülitit (13) korraks sisse ja laske lahti.

Pöörete seadistamine (joon. 8)

Seadistage enne töö algust rakenduse jaoks sobiv võnkearv.

Kasutage madalat pöördearvu jämedateks lihvimistöödeks, suurendage pöördearvu täppistöödeks.

Seadke pöördearvu vajutades klahve (5).

- Vajutage (+) klahvi, et suurendada pöördearvu (joon. 8).

- Vajutage (-) klahvi, et vähendada pöördearvu (joon. 8).

Juhis: Rakendustööriist pöörleb pärast sisselülitamist järel.

Oodake enne elektritööriista mahapanemist ära, kuni rakendustööriist on seiskunud.

Lihvimine

- Paigaldage sobiv lihvleht (16) ja valige sobiv pöördearv.
- Hoidke elektritööriista kindlalt haardepindadest (7, 2) kinni ja lülitage see kirjeldatud viisil sisse.
- Oodake ära, kuni rakendustööriist on saavutanud oma täieliku töökiiruse.
- Juhtige lihvplaati (1) seina suhtes võimalikult paralleelselt ja pange see esmalt harjaservaga töödeldavale pinnale.
- Avaldage lihvplaadile (1) veidi survet, et rakendustööriist vastu töödeldavat pinda seada.
- Liigutage elektritööriista ühtlaste liigutustega mööda pinda.

Juhis: Ärge hoidke elektritööriista ebaühtlaste lihvimistulemuste vältimiseks liiga kaua ühes kohas.

- Tööstke lihvplaat (1) enne elektritööriista väljalülitamist töödeldavalt pinnalt maha.
- Oodake enne elektritööriista mahapanemist ära, kuni rakendustööriist on seiskunud.

Lae lihvimine (joon. 11)

Fikseerige laepiirkondades töötamiseks lihvpea splindiga (19) (sisaldub tarnekomplektis) joonisel 11 kujutatud viisil.

LED valgusti (joon. 10)

Kasutage hästi valgustatud töökoha tagamiseks LED valgustit (4).

Vajutage lülitit (20), et LED valgustit (4) sisse / välja lülitada.

Pärast kasutamist

- Lülitage elektritööriist kirjeldatud viisil välja, lahutage see vooluvarustusest ja laske sel maha jahtuda.
- Puhastage ja hooldage elektritööriista punktis 10 kirjeldatud viisil ning ladustage seda seejärel hoolikalt.

9. Puhastamine, hooldus ja ladustamine

Tähelepanu!

Tõmmake kõigil puhastus- ja hooldustöödel võrgupistik välja! Vigastusoht voolulöökidest tõttu!

Tähelepanu!

Oodake, kuni seade on täielikult maha jahtunud! Põletusoh!

Puhastamine

- Hoidke seade võimalikult tolm- ja mustusevaba.
- Hõõruge seade puhta lapiga üle või puhuge madala rõhuga suruõhuga puhtaks.
- Me soovime seadet vahetult pärast igakordset kasutamist puhastada.
- Puhastage seadet regulaarselt niiske lapi ja vähese määrdeesibiga. Ärge kasutage agressiivseid puhastusvahendeid või lahusteid; need võivad seadme plastosi rikkuda. Pidage silmas, et seadme sisemusse ei saaks vett sattuda.

Hooldus

Kontrollige enne ja pärast kasutamist elektritööriista ning tarvikudetaile (nt rakendustööriista) kulumise ning kahjustuste suhtes. Vahetage need vajaduse korral käesolevas kasutusjuhendis kirjeldatud viisil uute vastu. Järgige seejuures tehnilisi nõudeid.

Lihvplaat, harjaserv

Laske lihvplaat (1) ja harjaserv kahjustuste või tugeva kulumise korral volitatud spetsialistil sama tüüpi uue vastu vahetada.

Võrguühendusjuhtme väljavahetamine

Laske elektritööriista kahjustatud võrguühendusjuhe ohtude vältimiseks tootjal, klienditeenindusel või sarnase kvalifikatsiooniga isikul asendada.

Hoiatus! Elektritööriista sisemuses ei leidu osi, mida kasutaja saaks hooldada! Ärge avage kunagi elektritööriista! Viige see edasiulatavateks hooldustöödeks kvalifitseeritud spetsialisti kätte!

Teenindus-informatsioon

Tuleb silmas pidada, et antud toote puhul vajatakse kasutusalaalse või loomulikule kulumisele alluvaid või kulumaterjalidena järgmisi osi.

Kuluosad*: Süsiharjad, lihvtdalrik, harjapea, lihvpaper

* ei sisaldu tingimata tarnekomplektis!

Varuosi ja tarvikuid saate meie teeninduskeskusest. Skannige selleks tiitelhel olev QR kood.

10. Elektriühendus

Installeeritud elektrimootor on käitusvalmis kujul külge ühendatud. Ühendus vastab asjaomastele VDE ja DIN nõuetele. Kliendipoolne võrguühendus ja kasutatav pikendusjuhe peavad nendele eeskirjadele vastama.

Kahjustatud elektriühendusjuhe

Elektriühendusjuhtmetel tekivad sageli isolatsioonikahjustused.

Nende põhjusteks võivad olla:

- Survekohad, kui ühendusjuhtmed veetakse läbi akende või uksevahede.
- Murdekohad ühendusjuhtme asjatundmatu kinnitamise või vedamise tõttu.
- Sisselõikekohad ühendusjuhtme ülesõitmisest tõttu.
- Isolatsioonikahjustused seinapistikupesast väljarebimise tõttu.
- Praod isolatsiooni vananemise tõttu.

Selliselt kahjustatud elektriühendusjuhtmeid ei tohi kasutada ja on isolatsioonikahjustuste tõttu eluohhtlikud.

Kontrollige elektriühendusjuhtmed regulaarset kahjustuste suhtes üle. Pidage silmas, et ülekontrollimisel pole ühendusjuhe võrku ühendatud.

Elektriühendusjuhtmed vastavad asjaomastele VDE ja DIN nõuetele. Kasutage ainult sama tähisega ühendusjuhtmeid.

Ühenduskaablile trükitud tüübitähis on eeskirjaga kohustuslik.

Vahelduvvoolumootor

- Võrgupinge peab olema 220 - 240 V~ 50 Hz.
- Kuni 25 m pikkused pikendusjuhtmed peavad olema ristlõikega 1,5 ruutmillimeetrit.

Ühendusliik Y

Kui osutub vajalikuks võrguühendusjuhe asendada, siis peab seda teostama tootja või tema esindaja, et vältida ohtusega seonduvaid ohte.

Elektrialase varustuse ühendamist ja remonti tohib teostada ainult elektrispetsialist.

Küsimuste korra esitage palun järgmised andmed:

- mootori vooluliik
- masina tüübisildi andmed

11. Ladustamine ja Transportimine

⚠ Tähelepanu! Tõmmake võrgupistik välja!

1. Säilitage mittekasutatavaid elektritööriistu kuivas, hästi ventileeritud, kõrgemal asuvas või lukustatud kohas, väljaspool laste käeulatus.
2. Säilitage elektritööriista, kasutusjuhendit ja vaj. korral tarvikuid võimaluse korral üheskoos originaalpakendis. Nii on Teil kogu informatsioon ja osad alati käepärast.
3. Kandke elektritööriista alati haardepindadest.
4. Pakendage toode transpordikahjustuste vältimiseks. Kasutage selleks originaalpakendit.
5. Kaitske elektritööriista vibratsiooni ja löökide eest, eriti nt sõidukites transportimisel.

12. Utiliseerimine ja taaskäitlus

Juhised pakendi kohta



Pakendusmaterjalid on taaskäideldavad. Palun utiliseerige pakendid keskkonnasõbralikult.

Juhised elektri- ja elektroonikaseadmete seadus (ElektroG) kohta



Elektri- ja elektroonikaseadmed ei kuulu olmeprügisse, vaid tuleb suunata eraldi kogumisse või utiliseerimisse!

- Vanad patareid või akud, mis pole püsivalt vanaseadmesse paigaldatud, tuleb enne äraandmist purustamata välja võtta! Nende utiliseerimist reguleeritakse patareiseadusega.
- Elektri- ja elektroonikaseadmete omanikud või kasutajad on seadusega kohustatud need kasutuse lõpus tagastama.
- Lõppkasutaja kannab omavastutust utiliseeritava vanaseadmel isikupõhiste andmete kustutamise eest!
- Läbikriipsutatud prügikonteineri sümbol tähendab, et vanu elektri- ja elektroonikaseadmeid ei tohi utiliseerida olmeprügi kaudu.
- Vanad elektri- ja elektroonikaseadmed saab järgmistes kohtades tasuta ära anda:
 - Avalik-õiguslikud utiliseerimis- või kogumispunktid (nt kommunaalsed toormeajaamad)
 - Elektriseadmete müügipunktid (stационаarsed ja online), kui edasimüüjad on tagasisivõtmiseks kohustatud või pakuvad seda vabatahtlikult.







- Kuni kolm vana elektriseadet seadmeliigi kohta maksimaalselt 25-sentimeetrise servapikkusega saate ilma tootjalt uut seadet soetamata talle tasuta ära anda või enda läheduses teise volitatud kogumispunkti suunata.
- Tootja ja levitaja edasised täiendavad tagasisivõtmistingimused saate teada vastavast klienditeenindusest.
- Tootja poolt eramajapidamisse uue elektriseadme kohaletarnimise korral võib see anda lõppkasutaja järelepärimisel korralduse vana elektriseade tasuta ära viia. Võtke selleks ühendust tootja klienditeenindusega.
- Need ütlused kehtivad ainult seadmete kohta, mis installeeritakse ja müüakse Euroopa Liidu liikmesriikides ning alluvad Euroopa direktiivile 2012/19/EL. Riikides väljaspool Euroopa Liitu võivad kehtida vanade elektri- ja elektroonikaseadmete utiliseerimise kohta kõrvalekalduvad nõuded.

13. Rikete kõrvaldamine

Arvatavad väärfunktsioonid, rikked või kahjustused lähtuvad sageli põhjustest, mida kasutaja saab ise kõrvaldada. Kontrollige seetõttu elektritööriist enne spetsialistiga ühendust võtmist allseisva tabeli alusel üle. Enamikel juhtudel saab nii rikked kiiresti kõrvaldada.

Rike	Võimalik põhjus	Kõrvaldamine
Elektritööriist ei käivitu	Vooluvarustus katkenud	Kontrollige vooluvarustust teise elektritööriista külgeühendamisega
	Võrgukaabel või pistik defektne	Kontrollib elektrispetsialist
	Muu elektriline defekt elektritööriistas	Kontrollib elektrispetsialist
Elektritööriist ei arenda täit võimsust	Pikenduskaabel liiga pikk ja/või liiga väikese ristlõikega	Kasutage lubatud pikkusega ja/või ristlõikega pikenduskaablit
	Vooluvarustuse (nt generaator) pinge on liiga madal	Ühendage elektritööriist sobiva vooluvarustuse külge
Halb töötulemus	Rakendustööriist kulunud	Vahetage rakendustööriist välja
	Lihvplaat kulunud	Laske lihvplaat välja vahetada
Tugev tolmueraldus	Harjaserv kulunud	Laske harjaserv välja vahetada
	Tolmuimu külge ühendamata/sisse lülitamata	Ühendage tolmuimu külge/lülitage sisse

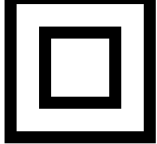
Simbolių ant įrenginio aiškinimas

	<p>Įspėjimas! Nesilaikant nurodymų, kyla pavojus gyvybei, pavojus susižaloti arba apgadinti įrankį!</p>
	<p>Prieš eksploatacijos pradžią perskaitykite naudojimo instrukciją ir saugos nurodymus bei jų laikykitės!</p>
	<p>Užsidėkite apsauginius akinius!</p>
	<p>Naudokite klausos apsaugą!</p>
	<p>Jei susidaro dulкės, užsidėkite kvėpavimo apsaugą!</p>
	<p>II apsaugos klasė</p>
	<p>Gaminys atitinka galiojančias Europos direktyvas.</p>

Turinys:
Puslapis:

1.	Įžanga	185
2.	Įrenginio aprašymas	185
3.	Komplektacija	185
4.	Naudojimas pagal paskirtį	185
5.	Saugos nurodymai	186
6.	Techniniai duomenys	189
7.	Prieš pradėdant eksploatuoti	190
8.	Montavimas ir valdymas	190
9.	Valymas, techninė priežiūra ir laikymas	192
10.	Elektros prijungimas	192
11.	Transportavimas	193
12.	Utilizavimas ir pakartotinis atgavimas	193
13.	Sutrikimų šalinimas	194
14.	Atitikties deklaracija	249

1. Įžanga

GAMINTOJAS:

Scheppach GmbH
Günzburger Straße 69
D-89335 Ichenhausen

GERBIAMAS KLIENTE,

Mes linkime Jums daug džiaugsmo ir didelės sėkmės dirbant su nauju įrenginiu.

NURODYMAS:

Pagal galiojančią Atsakomybės už gaminį įstatymą šio įrenginio gamintojas neatsako už žalą, kuri atsiranda šiame įrenginyje arba dėl jo:

- netinkamai naudojant,
- nesilaikant naudojimo instrukcijos,
- remontuojant tretiesiems asmenims, neįgalotiems specialistams,
- montuojant ir keičiant neoriginalias atsargines dalis,
- naudojant ne pagal paskirtį.
- sugedus elektros įrangai, nesilaikant elektrai keliamai reikalavimų ir VDE nuostatų 0100, DIN 57113 / VDE0113.

Atkreipkite dėmesį:

Prieš montuodami ir pradėdami eksploatuoti, perskaitykite visą naudojimo instrukcijos tekstą.

Ši naudojimo instrukcija padės jums susipažinti su įrenginiu ir naudoti jį pagal numatytąją paskirtį.

Naudojimo instrukcijoje pateikiama svarbi informacija, kaip saugiai, profesionaliai ir ekonomiškai dirbti įrenginiu, kaip išvengti pavojų, sumažinti remonto sąnaudas, prastovas ir kaip pagerinti įrenginio patikimumą bei prailginti tinkamumo naudoti laikotarpį.

Be šioje naudojimo instrukcijoje pateiktų saugos reikalavimų, privalote griežtai laikytis ir savo šalyje galiojančių įrenginių eksploatavimo taisyklių.

Naudojimo instrukciją, įdėtą į plastikinį aplanką, laikykite šalia įrenginio, kad apsaugotumėte nuo purvo ir drėgmės. Prieš pradėdamas darbą, ją turi perskaityti kiekvienas operatorius ir griežtai jos laikytis.

Įrenginiu dirbti gali tik žmonės, išmokyti naudotis juo ir informuoti apie galimus pavojus. Dirbti įrenginiu gali tik asmenys, sulaukę nustatytojo mažiausio amžiaus.

Be saugos instrukcijų, pateiktų šioje naudojimo instrukcijoje ir konkrečiose jūsų šalies taisyklėse, turi būti laikomasi techninių taisyklių, kurios paprastai taikomos tokio paties tipo mašinoms eksploatuoti.

Mes neatsakome už nelaimingus atsitikimus arba pažeidimus, atsiradusius nesilaikant šios instrukcijos ir saugos nurodymų.

2. Įrenginio aprašymas

1. Šlifavimo plokštelė
2. Priekinė rankenėlė
3. Fiksavimo varžtas
4. LED apšvietimas
5. Sūkių skaičiaus nustatymas
6. Fiksavimo mygtukas
7. Pagrindinė rankena
8. Tinklo kabelis
9. Papildoma rankena
10. Dulkių nusiurbimo įtaiso jungtis
11. Siurbimo vamzdžio ilginamasis elementas
12. Siurbimo vamzdžio ilginamojo elemento jungtis
13. Į./IŠJ. jungiklis
14. Lanksti siurbimo žarna
15. Žarnos adapteris
16. Šlifavimo popierius
17. Raktas su vidiniu šešiabriauniu
18. Angliniai šepetėliai
19. Vielokaištis
20. Į./IŠJ. jungiklis LED

3. Komplektacija

- 1 sienų ir lubų šlifuoכלis
- 1 lanksti siurbimo žarna (14)
- 2 Žarnos adapteris (12)
- 6 šlifavimo diskai (16) (įvairaus grūdėtumo)
- 2 atsarginiai angliniai šepetėliai (18)
- 1 raktas su vidiniu šešiabriauniu (17)
- 1 vielokaištis (19)

4. Naudojimas pagal paskirtį

Šio elektrinio įrankio naudojimas pagal paskirtį apima didelių gipskartonio sienų sausąjį šlifavimą, norint paruošti dažymui arba tapetavimui ir naudojant tinkamus šlifavimo diskus.

Norint apdoroti nedidelius plotus ir kampus bei briaunas, šis elektrinis įrankis nėra tinkamas. Be to, jis netinka tapetams šlifuoti ir jo negalima naudoti šlapiam šlifavimui.

Elektrinio įrankio negalima naudoti kaip kampinio šlifuko, rupiojo šlifuko, poliruoklio arba su vieliniais šepčiais. Šuo elektriniu įrankiu draudžiama apdirbti medžiagas, kurių sudėtyje yra asbesto.

Atkreipkite dėmesį į tai, kad mūsų įrenginiai nėra skirti naudoti komerciniams, amatiniams arba pramoniniams tikslams. Mes neteikiama garantijos, kai prietaisais naudojamas komercinėse, amatininkų arba pramoninėse įmonėse arba panašioms darbams.

5. Saugos nurodymai

⚠ ĮSPĖJIMAS! Perskaitykite visas saugos nuorodas ir nurodymus. Netinkamai laikantis saugos nuorodų ir nurodymų, galima patirti elektros šoką, gali kilti gaisras ir (arba) galima sunkiai susižaloti.

Išsaugokite visas saugos nuorodas ir nurodymus ateičiai. Saugos nuorodose naudojama sąvoka „Elektrinis įrankis“ susijusi su iš tinklo veikiančiais elektriniais įrankiais (su tinklo laidu) ir akumuliatoriniais elektriniais įrankiais (be tinklo laido).

Sauga darbo vietoje

- Jūs darbo zona turi būti švari ir gerai apšviesta. Jei darbo zonos netvarkingos ir neapšviestos, gali įvykti nelaimingų atsitikimų.
- Nedirbkite su elektriniu įrankiu potencialiai sprogiuose atmosferose, kurioje yra degių skysčių, dujų arba dulkių. Elektriniai įrankiai skleidžia kibirkštis, kurios gali uždegti dulkes arba garus.
- Naudodami elektrinį įrankį, paprašykite, kad vakai ir kiti asmenys, laikytųsi atstumo. Nukreipus dėmesį, elektrinis įrankis gali tapti nevaldomas.

Elektrios įrangos sauga

- Elektrinio įrankio prijungimo kištukas turi tilpti į kištukinį lizdą. Jokiu būdu kištuko nemodifikuokite. Nenaudokite adapterinių kištukų kartu su įžemintais elektriniais įrankiais. Esant nemodifikuotiems kištukams ir tinkamiems kištukiniams lizdams, mažėja elektros šoko pavojus.
- Venkite kūno sąlyčio su įžemintais paviršiais, pvz., vamzdžiais, šildytuvais, viryklėmis ir šaldytuvais. Kai Jūs kūnas įžemintas, kyla didesnis elektros šoko pavojus.

- Saugokite elektrinius įrankius nuo lietaus arba drėgmės. Patekus į elektrinį įrankį vandens, didėja elektros smūgio pavojus.
- Nenaudokite laido, norėdami už jo nešti ar pakabinti elektrinį įrankį arba iš kištukinio lizdo ištraukti kištuką. Saugokite laidą nuo karščio, alyvos, aštrių briaunų arba judančių įrenginio dalių. Dėl pažeistų arba susipynusių laidų kyla didesnis elektros šoko pavojus.
- Kai su elektriniu įrankiu dirbate lauke, naudokite tik išorinei sričiai skirtus ilginamuosius laidus. Naudojant išorinei sričiai tinkamą ilginamąjį laidą, sumažėja elektros smūgio rizika.
- Jeigu elektrinio įrankio eksploatavimas drėgnoje aplinkoje yra neišvengiamas, naudokite apsauginį nuotėkio srovės jungiklį. Naudojant apsauginį nuotėkio srovės jungiklį, mažėja elektros smūgio pavojus.

Asmenų sauga

- Dirbdami su elektriniu įrankiu, būkite atidūs ir galvokite apie tai, ką darote. Nenaudokite elektrinio įrankio, kai esate pavargę arba veikiami narkotinių medžiagų, alkoholio arba medikamentų. Jei naudodami elektrinį įrankį būsite neatidūs, galite rimtai susižaloti.
- Naudokite asmenines apsaugines priemones ir visada užsidėkite apsauginius akinius. Naudojant asmenines apsaugines priemones, pvz., kaukę nuo dulkių, neslidžius apsauginius batus, apsauginį šalmą arba klausos apsaugą, priklausomai nuo elektrinio įrankio tipo ir naudojimo būdo, mažėja rizika susižaloti.
- Stenkitės nepradėti eksploatuoti neplanuotai. Prieš prijungdami elektros srovės tiekimą ir (arba) akumuliatorių, įsitikinkite, kad elektrinis įrankis išjungtas. Jei nešdami elektrinį įrankį laikote pirštą ant elektrinio įrankio arba prie elektros srovės tinklo jungiate įjungtą elektrinį įrankį, gali įvykti nelaimingų atsitikimų.
- Prieš įjungdami elektrinį įrankį, pašalinkite nustatymo įrankius arba veržliaraktį. Įrankis arba raktas, kuris yra besisukančioje įrenginio dalyje, gali sužaloti.
- Venkite nestandartinės kūno padėties. Stovėkite stabiliai ir visada išlaikykite pusiausvyrą. Taip elektrinį įrankį galėsite geriau kontroliuoti netikėtose situacijose.
- Vilkėkite tinkamus drabužius. Nevilkėkite plačių drabužių ir nusiimkite papuošalus.

- Saugokite, kad plaukai, drabužiai ir pirštinės nepatektų arti judančių dalių. Laisvus drabužius, pabuošalus arba ilgus plaukus gali pagriebti dalys.
- g) Jei galima sumontuoti dulkių nusiurbimo ir surinkimo įtaisus, įsitikinkite, kad jie yra prijungti ir tinkamai naudojami. Naudojant dulkių nusiurbimo įtaisą, galima sumažinti dulkių keliamus pavojus.
 - h) Net po daugkartinio naudojimosi elektriniu įrankiu negalvokite, kad esate visiškai saugūs, ir atsižvelkite į elektriniams įrankiams galiojančias saugos taisykles. Dėl nedėmesingų veiksmų galima sunkiai susižaloti per sekundės dalis.

Elektrinio įrankio naudojimas ir elgsena su juo

- a) Neperkraukite įrenginio. Savo darbui naudokite tam skirtą elektrinį įrankį. Su tinkamu elektriniu įrankiu nurodytame galios diapazone dirbsite geriau ir saugiau.
- b) Nenaudokite elektrinio įrankio, kurio jungiklis sugedęs. Elektrinis įrankis, kuris nebeįsijungia arba nebeišsijungia, yra pavojingas ir jį reikia sutaisyti.
- c) Prieš nustatydami prietaisą, keisdami priedus arba prieš padėdami elektrinį įrankį į šalį, ištraukite kištuką iš kištukinio lizdo ir (arba) pašalinkite akumuliatorių. Ši atsargumo priemonė saugo nuo neplanuoto elektrinio įrankio paleidimo.
- d) Laikykitės nenaudojamus elektrinius įrankius vaikams nepasiekiamoje vietoje. Neleiskite elektriniu įrankiu naudotis asmenims, kurie su šiuo įrenginiu nėra susipažinę arba neperskaitė šių nurodymų. Elektriniai įrankiai yra pavojingi, kai juos naudoja nepatyrę asmenys.
- e) Kruopščiai prižiūrėkite elektrinius įrankius. Patikrinkite, ar judančios dalys neprikaištingai veikia ir nestringa, ar dalys nelūžusios ir nepažeistos, kad būtų neigiamai veikiamas elektrinio įrankio veikimas. Prieš naudodami elektrinį įrankį, pažeistas dalis patikėkite suremontuoti. Daug nelaimingų atsitikimų įvyksta dėl blogai techniškai prižiūrimų elektrinių įrankių.
- f) Stebėkite, kad pjaustytuvai būtų aštrūs ir švarūs. Kruopščiai prižiūrėti pjaustytuvai su aštriomis pjovimo briaunomis mažiau stringa ir juos lengviau valdyti.
- g) Elektrinį įrankį, įstatomų įrankių priedus ir t. t. naudokite pagal šiuos nurodymus. Tuo metu atsižvelkite į darbo sąlygas ir darbus, kuriuos reikia atlikti. Naudojant elektrinius įrankius kitiems, o ne numatytiems tikslams, galimos pavojingos situacijos.

- h) Rankenos ir suėmimo paviršiai turi būti sausi, švarūs ir ant jų neturi būti alyvos bei tepalo. Jei rankenos ir suėmimo paviršiai slidūs, elektrinio įrankio nenumatytoje situacijoje nebus galima saugiai valdyti bei kontroliuoti.

Servisas

- a) Elektrinio įrankio remontą patikėkite tik kvalifikuotam personalui ir tik naudojant originalias atsargines dalis. Taip užtikrinsite elektrinio įrankio saugą.

Saugos nuorodos visiems naudojimui tikslams – Bendrosios šlifavimo, šlifavimo švitriniumi popieriumi, darbo su vieliniais šepučiais, poliravimo ir pjovimo šlifavimo disku saugos nuorodos

- a) Šį elektrinį įrankį naudokite kaip šlifuoklį su švitriniumi popieriumi.
Laikykitės visų saugos nuorodų, nurodymų, pavaišlėlių ir duomenų, kuriuos gausite su įrenginiu. Jei nesilaikysite tolesnių nurodymų, galimas elektros smūgis, gali kilti gaisras ir (arba) galima patirti sunkių sužalojimų.
- b) Šis elektrinis įrankis netinka šlifuoti, dirbti su vieliniais šepučiais, poliruoti ir pjauti šlifavimo disku. Naudojant elektriniam įrankiui nenumatytiems tikslams, gali kilti pavojus ir galima susižaloti.
- c) Nenaudokite priedų, kurių gamintoja nenumatė ir nerekomendavo būtent šiam elektriniam įrankiui. Nepaisant to, kad priedus galima pritvirtinti prie elektrinio įrankio, nebus užtikrintas saugus naudojimas.
- d) Leistas įstatomo įrankio sukčių skaičius turi atitikti ant elektrinio įrankio nurodytą didžiausiąjį sukčių skaičių.
Priedai, kurie sukasi greičiau nei leidžiama, gali lūžti ir skrieti aplinkui.
- e) Įstatomo įrankio išorinis skersmuo ir storis turi atitikti Jūsų elektrinio įrankio nurodytus matmenis. Netinkamų matmenų įstatomi įrankiai gali būti netinkamai ekranuoti arba kontroliuojami.
- f) Šlifavimo diskai, jungės, lėkštiniai šlifavimo diskai arba kiti priedai turi tiksliai tikti ant Jūsų elektrinio įrankio šlifavimo suklio.
Įstatomi įrankiai, kurie tiksliai netinka ant elektrinio įrankio šlifavimo suklio, sukasi netolygiai, labai stipriai vibruoja ir dėl to gali tapti nevaldomi.

- g) Nenaudokite pažeistų įstatomų įrankių. Prieš naudodami patikrinkite tokius įstatomus įrankius, kaip šlifavimo diskai, ar nėra atplaišų ir įtrūkimų, lėkštiniai šlifavimo diskai, ar nėra įtrūkimų, susidėvėjimo arba stipraus sudilimo požymio, vieliniai šepetčiai, ar nėra atsilaisvinusių arba lūžusių vielų. Elektriniam arba įstatomam įrankiui nukritus, patikrinkite, ar jis nepažeistas, arba naudokite nepažeistą įstatomą įrankį. Jei įstatomą įrankį patikrinote ir įstatėte, Jūs ir šalia esantys asmenys turi būti už besisukančio įstatomo įrankio plokštumos ribų. Leiskite įrenginiui minutę veikti didžiausiuoju sūkių skaičiumi. Pažeisti elektriniai įrankiai dažniausiai lūžta šiuo bandomuoju laikotarpiu.
- h) Naudokite tinkamas asmenines apsaugines priemones. Priklausomai nuo naudojimo atvejo, naudokite viso veido apsaugą, akių apsaugą arba apsauginius akinius. Jei numatyta, naudokite kaukę nuo dulkių, klausos apsaugą, apsaugines pirštines arba specialią prijuostę, kuri sulaukys nedidelės šlifavimo ir medžiagų daleles. Akys turi būti apsaugotos nuo aplink skriejančių svetimkūnių, kurie susidaro naudojant įvairiais tikslais. Apsaugos nuo dulkių arba kvėpavimo takų apsaugos kaukė naudojant turi filtruoti susidarančias dulkes. Jei Jūs ilgesnį laiką dirbate garsiam triukšme, galite prarasti klausą.
- i) Stebėkite, kad kiti asmenys laikytųsi saugaus atstumo iki Jūsų darbo zonos. Kiekvienas asmuo, kuris eina į darbo zoną, turi naudoti asmenines apsaugines priemones. Ruošinio arba įstatomų įrankių nuolaužos gali nuskriet ir sukelti sužalojimus net už tiesioginės darbo zonos ribų.
- j) Kai atliekate darbus, kurių metu įstatomas įrankis gali pataikyti į paslėptus elektros laidus arba į savo tinklo kabelį, įrenginį lieskite tik izoliuotuose paviršiuose. Prisilietus prie įtampingojo laido, net ir metalinėse įrenginio dalyse gali atsirasti įtampa ir gali įvykti elektros smūgis.
- k) Laikykitės tinklo kabelį toliau nuo besisukančių įstatomų įrankių. Jei įrenginys taps nevaldomas, gali būti perpjautas arba pagriebtas tinklo kabelis, o Jūsų plaštaka arba ranka patekti į besisukančių įstatomą įrankį.
- l) Niekada nenuimkite elektrinio įrankio, kol įstatomas įrankis visiškai nesustos. Besisukantis įstatomas įrankis gali kontaktuoti su padėjimo paviršiumi, dėl to elektrinis įrankis gali tapti nevaldomas.

- m) Nepaleiskite įrankio tuo metu, kai jį nešate. Jūsų drabužiai gali būti pagriebti dėl atsitiktinio kontakto su besisukančiu įstatomų įrankiu, o įstatomas įrankis gali įsigręžti į Jūsų kūną.
- n) Reguliariai valykite savo elektrinio įrankio vėdinimo plyšius. Variklio ventiliatorius traukia dulkes į korpusą, o susikaupus dideliame metalo dulkių kiekiui elektrą gali kelti pavojų.
- o) Nenaudokite elektrinio įrankio šalia degių medžiagų. Kibirkštys gali uždegti šias medžiagas.
- p) Nenaudokite įstatomų įrankių, kuriems reikia skysto aušinimo skysčio. Naudojant vandenį arba kitus skystus aušinimo skysčius, galima patirti elektros smūgį.

Kiti saugos nurodymai kitiems naudojimo atvejams ir atitrankai
Atitranka yra staigi reakcija dėl užsikabinusio arba užblokuoto besisukančio įstatomo įrankio, pvz., šlifavimo disko, lėkštinio šlifavimo disko, vielinio šepetčio ir t. t. Dėl to pagreitinamas nevaldomo elektrinio įrankio judėjimas prieš įstatomą įrankio sukimosi kryptį blokavimo vietoje.

Jei, pvz., šlifavimo diskas užsikabina už ruošinio arba užsiblokuoja, gali užstrigti šlifavimo disko kraštas, kuris įlenda į ruošinį, ir taip nulaužti šlifavimo diską arba sukelti atitranką. Šlifavimo diskas tada juda operatoriaus link arba nuo jo, priklausomai nuo disko sukimosi kryptis blokavimo vietoje. Tuo metu šlifavimo diskai taip pat gali lūžti.

Atitranka yra netinkamo arba klaidingo elektrinio įrankio valdymo pasekmė.

Jos galima išvengti tinkamomis atsargumo priemonėmis, kaip aprašyta toliau.

- a) Tvirtai laikykite elektrinį įrankį ir nustatykite savo kūną bei rankas į tokią padėtį, kurioje galite sulaukyti atitrankos jėgas. Visada naudokite papildomą rankeną (jei yra), kad įsibėgėjant maksimaliai būtų suvaldomos atitrankos jėgos arba reakcijos momentai. Tinkamomis atsargumo priemonėmis operatorius gali suvaldyti atitrankos ir reakcijos jėgas.
- b) Niekada neikiškite rankų artyn besisukančių įstatomų įrankių. Įvykus atitrankai, įstatomas įrankis gali judėti Jūsų ranka.
- c) Savo kūnu venkite srities, į kurią įvykus atitrankai judinamas elektrinis įrankis. Dėl atitrankos elektrinis įrankis blokavimo vietoje varomas kryptimi, priešinga šlifavimo disko judėjimo kryptiai.

- d) Kampų, aštrių briaunų ir t. t. srityje dirbkite ypač atsargiai. Neleiskite įstatomiems įrankiams atšokti nuo ruošinio ir įstrigti. Esant kampams, aštrioms briaunoms arba atsitrenkęs besisukantis įstatomas įrankis gali įstrigti. Dėl to jis tampa nevaldomas arba įvyksta atatranka.

Šlifavimo švitriniumi popieriumi saugos nuorodos

- a) Nenaudokite per didelių šlifavimo diskų. Laikykites gamintojo nurodymų dėl šlifavimo diskų dydžio.
Šlifavimo diskai, kurie išsikiša virš lėkštinių šlifavimo diskų, gali sužaloti ir sukelti šlifavimo diskų blokavimą, įtrūkimą arba atatranką.

Papildomos saugos nuorodos

- a) Norėdami atlikti darbus, prijunkite tinkamą nusiurbimo įrenginį prie komplektacijoje esančio adapterio.
b) Dėmesio! Neleiskite, kad šlifavimo dulkės patektų arti ugnies. Jos gali būti sprogios.
c) Kai atliekate šlifavimo darbus, ypač virš galvos arba apdorodami kritines medžiagas, visada užsidėkite apsauginius akinius arba apsauginę kaukę nuo dulkių!
Šlifuojant tam tikras medžiagas (pvz., dažus, kurių sudėtyje yra švino, kai kurių rūšių medieną ir metalus), susidaro kenksmingų arba nuodingų dulkių. Prisilietus prie šių dulkių arba jų įkvėpus, gali kilti pavojus operatoriui arba šalia esantiems asmenims.

Nuorodos dėl vibracijos ir triukšmo susidarymo

Apribokite susidarantį triukšmą ir vibraciją iki minimumo!

1. Naudokite tik nepriekaištingus elektrinius įrankius.
2. Elektrinį įrankį reguliariai techniškai prižiūrėkite ir valykite.
3. Pritaikykite savo darbo būdą elektriniam įrankiui.
4. Neperkraukite elektrinio įrankio.
5. Prireikus paveskite elektrinį įrankį patikrinti.
6. Kai elektrinis įrankis nenaudojamas, jį išjunkite.

Liekamosios rizikos

Net ir tuo atveju, jei šis elektrinis įrankis valdomas pagal reikalavimus, visada lieka liekamųjų rizikų. **Dėl šio elektrinio įrankio konstrukcijos ir modelio galimi tokie pavojai:**

- a) Sveikatos sutrikdymas dėl rankas veikiančios vibracijos, jei prietaisas bus naudojamas ilgesnį laiką arba nebus tinkamai kreipiamas ir techniškai prižiūrimas.

- b) Sužalojimai arba materialinė žala dėl svaidomų įstatomų įrankių, kurie dėl staigaus pažeidimo, susidėvėjimo arba netinkamo sumontavimo gali būti išsviesti iš elektrinio įrankio / nuo jo.
c) Nudėgimai arba pjautiniai sužalojimai, kai elektriniai įrankiai liečiami iš karto po naudojimo ir (arba) plika oda.

Įspėjimas! Eksploatuojant šis elektrinis įrankis sudaro elektromagnetinį lauką. Tam tikromis aplinkybėmis šis laukas gali veikti aktyvius arba pasyvius medicininius implantus. Norint sumažinti rimtų arba mirtinų sužalojimų pavojų, prieš naudojant elektrinį įtaisą, asmenims su mediciniais implantais rekomenduojame pasikonsultuoti su savo gydytoju arba medicininių implantų gamintoju.

6. Techniniai duomenys

Tinklo jungtis:	220-240 V~
Nominalus dažnis:	50 Hz
Variklio galia	710 W
Vardinis sūkių skaičius n	800 - 1800 1/min
Suklio dydis :	M14
Šlifavimo popieriaus skersmuo	215 mm
Apsaugos klasė	II
Įrenginio svoris:	4,9 kg
Garso vertės:	
Garso galios lygis L_{pA}	94,2 dB
Garso galios lygis L_{WA}	105,2 dB
Neapibrėžtis K (K_{pA} / K_{WA})	3 dB
Plastakų ir rankų vibracija	
Šlifuojant šlifavimo disku $a_{h,DS}$	5,848 m/s ²
Neapibrėžtis, K	1,5 m/s ²

Nurodyta rankų vibracijos vertė nustatyta šlifuojant šlifavimo disku. Naudojant kitaip, vertės gali būti kitokios.

Triukšmo ir vibracijos vertės buvo nustatytos pagal EN 60745-1 ir EN 60745-2-3.

Deklaruojamoji vibracijos vertė buvo išmatuota remiantis standartiniu bandymo metodu ir, norint palyginti elektrinį įrankį, ją galima naudoti su kitu. Nurodytą vibracijų vertę taip pat galima naudoti pirmajam apkrovos vertinimui.

Įspėjimas! Tikrosios vibracijos vertės gali skirtis nuo nurodytųjų, priklausomai nuo to, kaip naudosite elektrinį įrankį!

Norėdami apsisaugoti nuo vibracijos, imkitės tam tikrų priemonių!

Tuo metu atsižvelkite į visą darbo eigą, taigi, taip pat ir į momentus, kuriais elektrinis įrankis veikia be apkrovos arba yra išjungtas!

Tinkamos priemonės – tai taip pat yra ir reguliari elektrinio įrankio ir įrankių antgalių techninė priežiūra bei priežiūra, rankų laikymas šiltai, reguliarios pertraukos bei geras darbo procesų planavimas!

Naudokite klausos apsaugą.

Dėl triukšmo galima prarasti klausą.

7. Prieš pradėdami eksploatuoti

Atidarykite pakuotę ir atsargiai išimkite įrenginį.

Numinkite pakavimo medžiagą ir ištraukite pakavimo / transportavimo fiksatorius (jei yra).

Patikrinkite, ar komplekte viskas yra.

Patikrinkite įrenginį ir priedus, ar transportuojant jie nebuvo pažeisti.

Jei įmanoma, saugokite pakuotę, kol nepasibaigs garantinis laikotarpis.

DĖMESIO

Įrenginys ir pakavimo medžiagos nėra vaikų žaislas! Vaikams draudžiama žaisti su plastikiniais maišeliais, plėvelėmis ir mažomis dalimis! Pavojus praryti ir uždusti!

Prieš prijungdami įsitikinkite, kad duomenys specifikacijų lentelėje sutampa su tinklo duomenimis.

- Patikrinkite įrenginį, ar jis transportuojant nebuvo nepažeistas. Apie bet kokius pažeidimus nedelsdami informuokite transporto įmonę, kuri pristatė elektrinį įrankį.
- Venkite ilgų laidų (ilginamojo kabelio).
- Neeksploatuokite elektrinio įrankio drėgnoje arba šlapioje patalpoje.
- Eksploatuokite elektrinį įrankį tik tinkamoje patalpoje (gerai vėdinamoje).

8. Montavimas ir valdymas

⚠Dėmesio! Prieš pradėdami eksploatuoti, gaminį būtina iki galo sumontuoti!

Įrengimas (2-3 pav.)

- Sudėkite priekinę ir galinę dalis ir priveržkite fiksavimo varžtas (3).

Siurbimo vamzdžio ilginamojo elemento montavimas (4 pav.)

Įkiškite siurbimo vamzdžio ilginamąjį elementą (11) į siurbimo vamzdžio ilginamojo elemento jungtį (12) ir užfiksuokite, kaip parodyta 4 pav.

Nuoroda: Siurbimo vamzdžio ilginamoju elementu (11) nustatykite sienų ir lubų šlifukoįjį taip, kad galėtumėte juo patogiai dirbti. Įrenginį galima naudoti ir bei siurbimo vamzdžio ilginamojo elemento.

Tinkamo šlifavimo popieriaus parinkimas

1. Šlifavimo popieriaus grūdėtumas nurodomas gaminėje pusėje. Kuo mažesnis nurodytas skaičius, tuo didesnis yra grūdėtumas.
2. Grubiems šlifavimo darbams naudokite stambaus grūdėtumo šlifavimo popierių, o galutiniam apdorojimui – smulkaus grūdėtumo šlifavimo popierių. Rekomenduojama naudoti šlifavimo popierius su aliuminio oksidu, silicio karbidu arba kitomis sintetinėmis šlifavimo priemonėmis.
3. Jei galite rinktis iš įvairių grūdėtumų, pradėkite nuo stambaus grūdėtumo ir užbaikite smulkaus grūdėtumo popieriumi, kad pasiektumėte gerą arba lygų šlifavimo rezultatą.

Šlifavimo popieriaus tvirtinimas ir keitimas (7 pav.)

1. Pritvirtinkite šlifavimo popierių (16) mechanizmu su lipuku prie šlifavimo plokštelės (1).
2. Ištiesinkite šlifavimo popierių (16) prie šlifavimo plokštelės (1) ir tolygiai jį prispauskite.
3. Nutraukite šlifavimo popierių (16) nuo šlifavimo plokštelės (1), kad jį pakeistumėte nauju / kitu (7 pav.).

Dulkių nusiurbimo įtaiso jungtis

Įspėjimas! Apdorojant, pvz., dangą, kurioje yra švino, gali susidaryti kenksmingų / nuodingų dūjų. Jos kelia pavojų tiek naudotojui, tiek ir šalia esantiems asmenims! Todėl šį elektrinį įrankį naudokite tik su dulkių nusiurbimo įtaisu ir papildomai apsaugokite save bei kitus asmenis darbo zonoje tinkamomis asmeninėmis apsauginėmis priemonėmis!

Dirbant su šiuo elektriniu įrankiu, susidaro daug dulkių. Dulkių nusiurbimo įtaisas yra labai naudingas, kad Jūsų darbo zona būtų švari. Nusiurbimo įrenginį arba dulkių siurbį galima sujungti su nusiurbimo žarna (14), kuri prijungiama prie dulkių nusiurbimo įtaiso jungties.

Įkiškite žarnos adapterį (15) į dulkių nusiurbimo įtaiso (10 arba 12) ir užfiksuokite, kaip parodyta 5 ir 6 pav.

Nuoroda: prijunkite savo įrankį prie išsiurbimo įtaiso arba dulkių siurblio. Taip galėsite puikiai išsiurbti dulkes ir nuosėdas.

⚠ **Dėmesio!** Būtinai naudokite dulkių skirtuvą.

Nuoroda: įsitikinkite, kad dulkių siurblys tinkamas naudoti su elektriniu įrankiu.

Šepečio krašto funkcija

Šio elektrinio įrankio šlifavimo plokštelę apjuosia šepečio kraštas. Jis pasižymi tokiais dviem privalumais:

- Šepečio kraštas išsikiša virš šlifavimo plokštelės (1) ir iš pradžių priglundą prie ploto, kurį reikia apdoroti. Taip prieš tai, kol įstatomas įrankis kontaktuos su paviršiumi, kurį reikia apdoroti, šlifavimo plokštelė bus nustatyta lygiagrečiai su darbinio paviršiumi. Taip išvengiama šlifavimo disko krašto padaromo pjautuvo formos įdubimo.
- Be to, šepečio kraštas neleidžia susidaryti per daug dulkių. Šlifuojant susidarančios dulkės šeriais ne nukreipiamos į išorę, o utilizuojamos per išsiurbimo sistemą. Prieš bet kokius darbus su šiuo elektriniu įrankiu įsitikinkite, kad šepečio kraštas nepažeistas. Jei pastebėsite pažeidimų arba susidėvėjimo požymių, paveskite jį pakeisti.

Prijungimas prie elektros srovės tiekimo linijos

- Įsitikinkite, kad elektrinis įrankis išjungtas.
- Įkiškite tinklo kištuką į tinkamai įrengtą kištukinį lizdą, kuris atitinka tam tikrus reikalavimus pagal techninius duomenis.
- Dabar Jūsų elektrinis įrankis parengtas darbui.

Įjungimas / išjungimas (9 pav.)

Įjungimas:

Paspauskite jį./išj. jungiklį (13).

Ilgalaikės apkrovos režimas (9 pav.):

Aktyvinkite jį./išj. jungiklį (13) ir užfiksuokite fiksavimo mygtuką (6).

Išjungimas:

Trumpai įspauskite jį./išj. jungiklį (13) ir atleiskite.

Sūkių skaičiaus nustatymas (8 pav.)

Prieš darbų pradžią nustatykite naudojimui tinkamą sūkių skaičių. Grubiems šlifavimo darbams naudokite mažą sūkių skaičių, tiksliems darbams – jį padidinkite.

Sureguliuokite sūkių skaičių, spausdami mygtukus (5).

- Paspauskite mygtuką (+) kad padidintumėte sūkių skaičių (8 pav.).
- Paspauskite mygtuką (-) kad sumažintumėte sūkių skaičių (8 pav.).

Nuoroda: išjungus įstatomas įrankis trumpai veikia iš inercijos. Prieš padėdami elektrinį įrankį, palaukite, kol įstatomas įrankis sustos.

Šlifavimas

- Sumontuokite tinkamą šlifavimo diską (16) ir pasirinkite tinkamą sūkių skaičių.
- Tvirtai laikykite elektrinį įrankį už laikymo vietoje (7, 2) ir išjunkite jį, kaip aprašyta.
- Palaukite, kol įstatomas įrankis pasieks savo visą darbinį greitį.
- Jei įmanoma, kreipkite šlifavimo plokštelę (1) lygiagrečiai su siena ir uždėkite ją su šepečio kraštu iš pradžių ant paviršiaus, kurį reikia apdoroti.
- Šiek tiek spustelėkite šlifavimo plokštelės galvutę (1), kad įstatomą įrankį nustatytumėte ant paviršiaus, kurį reikia apdoroti.
- Judinkite elektrinį įrankį tolygiais judesiais paviršiumi.

Nuoroda: nelaikykite elektrinio įrankio per ilgai vienoje vietoje, kad išvengtumėte netolygių šlifavimo rezultatų.

- Prieš išjungdami elektrinį įrankį, nukelkite šlifavimo plokštelę (1) nuo paviršiaus, kurį reikia apdoroti.
- Prieš padėdami elektrinį įrankį, palaukite, kol įstatomas įrankis sustos.

Lubų šlifavimas (11 pav.)

Darbams lubų srityje užfiksuokite šlifavimo galvutę vielo-kaiščiu (19) (jeina į komplektaciją), kaip parodyta 11 pav.

LED apšvietimas (10 pav.)

Kad darbo vieta būtų gerai apšviesta, prireikus naudokite LED lempą (4).

Norėdami įjungti /išjungti LED lempą (4), paspauskite jungiklį (20).

Po naudojimo

1. Išjunkite elektrinį įrankį, kaip aprašyta, atjunkite jį nuo elektros srovės tiekimo linijos ir leiskite jam atvėsti.
2. Išvalykite elektrinį įrankį ir atlikite jo techninę priežiūrą, ir tada padėkite jį saugią vietą.

9. Valymas, techninė priežiūra ir laikymas

Dėmesio!

Prieš atlikdami valymo ir techninės priežiūros darbus, ištraukite tinklo kištuką! Pavojus susižaloti dėl elektros smūgių!

Dėmesio!

Palaukite, kol įrenginys visiškai atvės! Pavojus nudegti!

Valymas

- a) Stenkitės, kad įrenginys būtų kuo švaresnis ir nedulkėtas.
- b) Esant mažam slėgiui, nuvalykite įrenginį švaria šluoste arba išpūskite suslėgtuoju oru.
- c) Rekomenduojame įrenginį išvalyti iš karto po kiekvieno naudojimo.
- d) Reguliariai valykite įrenginį drėgna šluoste. Nenaudokite agresyvių valiklių ir tirpiklių, nes jie gali pažeisti plastikinę įrenginio dalis. Atkreipkite dėmesį į tai, kad į įrenginio vidų nepatektų vandens.

Techninė priežiūra

Prieš naudodami elektrinį įrankį ir po kiekvieno jo naudojimo kaskart patikrinkite elektrinį įrankį ir priedus (pvz., įstatomus įrankius), ar jie nesusidėvėję ir nepažeisti. Prireikus juos pakeiskite naujais, kaip aprašyta šioje naudojimo instrukcijoje.

Tuo metu laikykitės techninių reikalavimų.

Šlifavimo plokštelė, šepetis kraštas

Jei šlifavimo plokštelė (1) ir šepetio kraštas (A) pažeisti arba stipriai susidėvėję, paveskite kvalifikuotam specialistui juos pakeisti tokio paties tipo naujais.

Prijungimo prie tinklo laido keitimas

Jei šio elektrinio įrankio prijungimo prie tinklo laidas pažeistas, jį privalo pakeisti gamintojas, jo klientų aptarnavimo tarnyba arba panašią kvalifikaciją turintis asmuo, kad būtų išvengta pavojų.

Įspėjimas! Elektrinio įrankio viduje nėra dalių, kurias galėtumėte techniškai prižiūrėti naudotojas! Niekada neatidarinėkite elektrinio įrankio! Techninės priežiūros darbus paveskite atlikti kvalifikuotam personalui!

Aptarnavimo informacija

Reikia atsižvelgti į tai, kad atitinkamos šio produkto detalės priklausomai nuo naudojimo arba natūraliai nusidėvi, arba yra reikalingos kaip darbinė medžiaga. Besidėvinčios detalės*: Angliniai šepetėliai, Lėkštiniai šlifavimo, Šepetys galvutė, Šlifavimo popierius

* netiekiamos kartu su prietaisu!

Atsarginių dalių ir priedų įsigysite mūsų techninės priežiūros centre. Tam nuskenuokite tituliniam lapo esantį QR kodą.

10. Elektros prijungimas

Prijungtas elektros variklis yra parengtas naudoti. Jungtis atitinka tam tikras VDE ir DIN nuostatas. Kliento tinklo jungtis ir naudojamas ilginamasis laidas turi atitikti šiuos reikalavimus.

Pažeistas elektros prijungimo laidas.

Dažnai pažeidžiama elektros prijungimo laidų izoliacija.

To priežastys gali būti:

- prispaudimo vietos, kai prijungimo laidai nutiesiami pro langus arba durų plyšius;
- sulenkimo vietos netinkamai pritvirtintus arba nutiesus prijungimo laidą;
- įpjovimo vietos pervažiavus prijungimo laidą;
- izoliacijos pažeidimai išplėšus iš sieninio kištukinio lizdo;
- įtrūkimai dėl izoliacijos senėjimo.

Tokių pažeistų elektros prijungimo laidų negalima naudoti ir dėl pažeistos izoliacijos jie yra pavojingi gyvybei. Reguliariai tikrinkite, ar elektros prijungimo laidas nepažeisti. Atkreipkite dėmesį į tai, kad tikrinant prijungimo laidas nekabotų ant elektros srovės tinklo.

Elektros prijungimo laidai turi atitikti tam tikras VDE ir DIN nuostatas. Naudokite tik tuos pačius ženklinimo jungiamuosius kabelius

Žyma tipo pavadinime prijungimo kabelyje yra privaloma.

Kintamosios srovės variklis:

- Tinklo įtampa turi būti 220–240 V_~ 50 Hz.
- Ilginamųjų laidų iki 25 m ilgio skerspjūvis turi būti 1,5 kvadratinio milimetro.

Prijungimo būdas Y

Jeigu reikia pakeisti prijungimo prie tinklo laidą, tuomet tai privalo atlikti gamintojas arba jo atstovas, kad nekiltų pavojaus saugai.

Prijungti ir remontuoti elektros įrangą leidžiama tik kvalifikuotam elektrikui.

Kilus klausimų, nurodykite tokius duomenis:

- variklio srovės rūšį;
- duomenis iš įrenginio specifikacijų lentelės.

11. Transportavimas

⚠ Dėmesio! Ištraukite tinklo kištuką!

1. Laikykite nenaudojamus įrankius sausoje, gerai vėdinamoje, aukštai esančioje arba rakinamoje vietoje, kad negalėtų pasiekti vaikai.
2. Jei įmanoma, laikykite elektrinį įrankį, naudojamą instrukciją ir prireikus priedus kartu originalioje pakuotėje. Taip visą informaciją ir dalis visada turėsite netoliese.
3. Visada neškite elektrinį įrankį už laikymo vietų.
4. Supakuokite elektrinį įrankį, kad išvengtumėte transportavimo pažeidimų. Tam naudokite originalią pakuotę.
5. Apsaugokite elektrinį įrankį nuo vibracijos ir virpesių, ypač transportuodami transporto priemonėse.

12. Utilizavimas ir pakartotinis atgavimas

Pakavimo nuorodos



Pakavimo medžiagas galima perdirbti. Utilizuokite pakuotes, tausodami aplinką

Nuorodos dėl Elektros ir elektronikos prietaisų įstatymo (vok. ElektroG)



Panaudotų elektros ir elektronikos prietaisų negalima mesti į buitines atliekas, juos reikia surinkti ir utilizuoti atskirai!

- Panaudotas baterijas arba akumuliatorius, kurie nėra fiksuotai sumontuoti sename prietaise, prieš atiduodant reikia išimti jų nepažeidžiant! Toks utilizavimas sureguliuotas Baterijų įstatyme.
- Elektros bei elektronikos prietaisų savininkai ar naudotojai yra teisiškai įpareigoti juos grąžinti po naudojimo.
- Galutinis naudotojas yra atsakingas už savo asmeninių duomenų ištrynimą iš utilizuojamo panaudoto įrenginio!
- Perbrauktos šiukšliadėžės simbolis reiškia, kad elektros ir elektronikos prietaisų negalima išmesti kartu su buitinėmis atliekomis.

• Elektros ir elektronikos prietaisus galima nemokamai grąžinti šiose vietose:







- viešosiose atliekų šalinimo ar surinkimo vietose (pvz., savivaldybių pastatų kiemuose),
- elektros prietaisų pardavimo vietose (stacionariose ir internetinėse), jei pardavėjai privalo juos priimti atgal arba tai padaryti siūlo savanoriškai.
- Iki trijų vienos rūšies panaudotų elektros prietaisų, kurių krašto ilgis ne didesnis kaip 25 cm, galite nemokamai grąžinti gamintojui prieš tai neįsigydamai naujo prietaiso iš gamintojo arba nuvežti į kitą įgaliotą surinkimo punktą savo vietovėje.
- Dėl kitų papildomų gamintojų ir platintojų prekių priėmimo atgal sąlygų kreipkitės į atitinkamą klientų aptarnavimo tarnybą.
- Jei gamintojas pristato naują elektros prietaisą privačiam namų ūkiui, jis gali organizuoti nemokamą elektros prietaiso paėmimą galutinio naudotojo prašymu. Tam susisiekite su gamintojo klientų aptarnavimo tarnyba.
- Šie teiginiai galioja tik prietaisams, parduodamiems Europos Sąjungos šalyse, kurioms taikoma Europos direktyva 2012/19/ES. Europos Sąjungai nepriklausančiose šalyse gali būti taikomos kitokios panaudotų elektros ir elektronikos prietaisų utilizavimo nuostatos.

13. Sutrikimų šalinimas

Dažnos tariamų veikimo klaidų, sutrikimų arba pažeidimų priežastys yra tos, kurias gali pašalinti pats naudotojas. Todėl prieš susisiekdami su specialistu, patikrinkite elektrinį įrankį pagal žemiau esančią lentelę. Daugumoje atvejų sutrikimus taip galėsite pašalinti greitai.

Sutrikimas	Galima priežastis	Ką daryti?
Nepasileidžia elektrinis įrankis	Nutrūko elektros srovės tiekimas	Patikrinkite elektros srovės tiekimą, prijungdami kitą elektrinį įrankį
	Pažeistas tinklo kabelis arba kištukas	Paveskite patikrinti kvalifikuotam elektrikui
	Kitoks elektrinio įrankio elektrinės dalies gedimas	Paveskite patikrinti kvalifikuotam elektrikui
Elektrinis įrankis veikia ne visa galia	Per ilgas ilginamasis kabelis ir (arba) per mažas jo skerspjūvis	Naudokite leistino ilgio ir (arba) skerspjūvio ilginamąjį kabelį
	Per žema elektros srovės tiekimo šaltinio (pvz., generatoriaus) įtampa	Prijunkite elektrinį įrankį prie tinkamo elektros srovės tiekimo šaltinio
Blogi darbo rezultatai	Susidėvėjęs įstatomas įrankis	Pakeiskite įstatomą įrankį
	Susidėvėjo šlifavimo plokštelė	Paveskite pakeisti šlifavimo plokštelę
Susidaro daug dulkių	Susidėvėjo šepetio kraštas	Paveskite pakeisti šepetio kraštą
	Neprijungtas / neįjungtas dulkių nusiurbimo įtaisas	Prijunkite / įjunkite dulkių nusiurbimo įtaisą

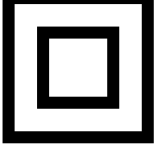
Simbolu, kas atrodas uz ierīces, skaidrojums

	<p>Brīdinājums! Neievērojot iespējami draudi dzīvībai, savainošanās risks vai instrumenta bojājumi!</p>
	<p>Pirms lietošanas sākšanas izlasiet un ievērojiet lietošanas instrukciju un drošības norādījumus!</p>
	<p>Lietojiet aizsargbrilles!</p>
	<p>Lietojiet ausu aizsargus!</p>
	<p>Putekļu veidošanās gadījumā lietojiet elpošanas masku!</p>
	<p>II drošības klase</p>
	<p>Ražojums atbilst spēkā esošajām Eiropas Direktīvām.</p>

Satura rādītājs:	Lappuse:
1. Ievads.....	197
2. Ierīces apraksts	197
3. Piegādes komplekts	197
4. Paredzētajam mērķim atbilstoša lietošana	197
5. Drošības norādījumi	198
6. Tehniskie raksturlielumi	201
7. Darbības pirms lietošanas sākšanas	202
8. Uzstādīšana un lietošana	202
9. Tīrīšana, apkope un glabāšana.....	204
10. Pieslēgšana elektrotīklam	204
11. Transportēšana.....	205
12. Utilizācija un atkārtota izmantošana	205
13. Traucējumu novēršana	206
14. Atbilstības deklarācija.....	249

1. Ievads

RAŽOTĀJS:

SchepPach GmbH

Günzburger Straße 69
D-89335 Ichenhausen

GODĀTAIS KLIENTS!

Vēlam prieku un izdošanos, strādājot ar Jūsu jauno ierīci.

NORĀDĪJUMS!

Šīs ierīces ražotājs saskaņā ar piemērojamo Vācijas Likumu par atbildību par ražojumiem nav atbildīgs par zaudējumiem, kas rodas šai ierīcei vai šīs ierīces dēļ saistībā ar:

- nepareizu lietošanu,
- lietošanas instrukcijas neievērošanu,
- trešo personu, nepilnvarotu speciālistu veiktu remontu,
- neoriģinālo rezerves daļu montāžu un nomainīšanu,
- paredzētajam mērķim neatbilstošu lietošanu,
- elektroiekārtas atteici, neievērojot elektrības noteikumus un VDE noteikumus 0100, DIN 57113/ VDE0113.

Ievērojiet!

Pirms montāžas un lietošanas sākšanas izlasiet visu lietošanas instrukcijas tekstu.

Šai lietošanas instrukcijai ir jāpalīdz jums iepazīt ierīci un lietot tās noteikumiem atbilstošās izmantošanas iespējas.

Lietošanas instrukcijā ir sniegti svarīgi norādījumi par drošu, pareizu un ekonomisku darbu ar ierīci, lai izvairītos no riskiem, ietaupītu remonta izdevumus, samazinātu dīkstāves laikus un palielinātu ierīces uzticamību un darbību.

Papildus šīs lietošanas instrukcijas drošības noteikumiem noteikti jāievēro attiecīgajā valstī spēkā esošie noteikumi par ierīces lietošanu.

Glabājiet lietošanas instrukciju pie ierīces plastikāta maisiņā, sargājot no netīrumiem un mitruma. Pirms darba sākšanas tā jāizlasa un rūpīgi jāievēro ikvienam operatoram.

Ar ierīci drīkst strādāt tikai tās personas, kas pārzina ierīces lietošanu un ir instruētas par riskiem, kas ir saistīti ar ierīces lietošanu. Jāievēro noteiktais minimālais vecums. Papildus šajā lietošanas instrukcijā sniegtajiem drošības norādījumiem un attiecīgās valsts īpašajiem noteikumiem jāievēro vispārārtītie tehnikas noteikumi par konstruktīvi identisku ierīču lietošanu.

Mēs neuzņemamies atbildību par nelaimes gadījumiem vai zaudējumiem, kas rodas, ja neņem vērā šo instrukciju un drošības norādījumus.

2. Ierīces apraksts

1. Slīpplāksne
2. Priekšējais atbalsta rokturis
3. Fiksācijas skrūve
4. Gaismas diodes luksturis
5. Apgriezienu skaita iestatījums
6. Stāvokļa fiksēšanas poga
7. Galvenais rokturis
8. Tīkla barošanas kabelis
9. Papildu rokturis
10. Putekļu nosūkšanas iekārtas pieslēgums
11. Iesūkšanas caurules pagarinājums
12. Iesūkšanas caurules pagarinājuma pieslēgums
13. Ieslēgšanas / izslēgšanas slēdzis
14. Lokanā iesūkšanas šļūtene
15. Šļūtenes adapteris
16. Slīpēšanas papīrs
17. Sešstūra atslēga
18. Ogles sukuks
19. Šķelttapu
20. Ieslēgšanas / izslēgšanas slēdzis Gaismas diodes

3. Piegādes komplekts

- 1 Sienu un griestu slīpmašīna
- 1 Lokanā iesūkšanas šļūtene (14)
- 2 Šļūtenes adapteris (12)
- 6 Slīpēšanas plātnes (16) (ar dažādu gauda izmēru)
- 2 Rezerves ogles sukuks (18)
- 1 Iekšējā sešstūra atslēga (17)
- 1 Šķelttapu (19)

4. Paredzētajam mērķim atbilstoša lietošana

Šī elektroinstrumenta noteikumiem atbilstošā lietošana ietver sienu sausās apdares lielu laukumu sauso slīpēšanu, lai tās sagatavotu krāsošanai vai tapešu līmēšanai, izmantojot piemērotas slīpēšanas plātnes.

Šis elektroinstrumentu nav piemērots mazu virsmu, kā arī stūru un malu apstrādei. Turklāt tas nav piemērots tapešu noslīpēšanai, un to nedrīkst izmantot mitra slīpēšanai.

Elektroinstrumentu nedrīkst izmantot kā griešanas slīpmašīnu vai pirmapstrādes slīpmašīnu, pulēšanas slīpmašīnu vai ar stieples sukuks. Ar šo elektroinstrumentu nedrīkst apstrādāt azbestu saturošus materiālus.

Nemiet vērā, ka mūsu ierīces atbilstoši paredzētajam mērķim nav konstruētas komerciālai, amatnieciskai vai rūpnieciskai izmantošanai.

Mēs neuzņemamies garantiju, ja ierīci izmanto komerciālos, amatniecības vai rūpniecības uzņēmumos, kā arī līdzīgos darbos.

5. Drošības norādījumi

△ **BRĪDINĀJUMS!** Izlasiet visus drošības norādījumus un norādes. Drošības norādījumu un norāžu neievērošana var izraisīt elektrisko triecienu, ugunsgrēku un/vai smagus savainojumus.

Uzglabājiet visus drošības norādījumus un instrukcijas nākotnei.

Drošības norādījumos izmantotais jēdziens “Elektroinstrumenti” attiecas uz elektroinstrumentiem, kurus darbina no elektrotīkla (ar tīkla barošanas kabeli), un uz elektroinstrumentiem, kurus darbina no akumulatora (bez tīkla barošanas kabeļa).

Darba drošība

- Uzturiet savu darba vietu tīru un labi apgaismotu. Nekārtība vai neapgaismotas darba vietas var radīt nelaimes gadījumus.
- Nedarbojieties ar elektroinstrumentu sprādzienbīstamā vidē, kurā atrodas viegli aizdedzināmi šķidrums, gāzes vai putekļi. Elektroinstrumenti ģenerē dzirksteles, kas var aizdedzināt putekļus vai tvaikus.
- Nelaidiet klāt bērņus un citas personas elektroinstrumenta lietošanas laikā. Uzmanības novēršanas gadījumā jūs varat zaudēt kontroli pār elektroinstrumentu.

Elektriskā drošība

- Elektroinstrumenta kontaktspraudnim jāiederas kontaktligzdā. Kontaktdakšu nekādā veidā nedrīkst izmainīt. Neizmantojiet adaptera kontaktspraudņus kopā ar iezemētiem elektroinstrumentiem. Neizmainīti spraudņi un piemērotas kontaktlīdzdas mazina elektriskā trieciena risku.
- Nepieļaujiet fizisko kontaktu ar iezemētām virsmām, piem., caurulēm, apkures aprīkojumu, plīti un ledusskapjiem. Pastāv paaugstināts elektriskā trieciena risks, ja jūsu ķermenis ir iezemēts.
- Sargājiet elektroinstrumentus no lietus vai slapjuma. Ūdens iekļūšana elektroinstrumentā palielina elektriskā trieciena risku.
- Neizmantojiet kabeli citam nolūkam, lai pārnēsātu, uzkarinātu elektroinstrumentu vai atvienotu kontaktspraudni no kontaktlīdzdas.

Sargājiet vadu no karstuma, eļļas, asām malām vai kustīgām ierīces daļām. Bojāti vai sapinušies vadi palielina elektriskā trieciena risku.

- Kad darbojaties ar elektroinstrumentu ārpus telpām, izmantojiet tikai pagarinātāja kabeļus, kuri ir piemēroti arī darbiem ārpus telpām. Darbiem ārpus telpām piemērota pagarinātāja kabeļa lietošana mazina elektriskā trieciena risku.
- Ja elektroinstrumenta lietošana mitrā vidē nav novēršama, izmantojiet noplūdstrāvas aizsargslēdzi. Noplūdstrāvas aizsargslēdža lietošana mazina elektriskā trieciena risku.

Personu drošība

- Rīkojieties piesardzīgi un pievērsiet uzmanību tam, ko darāt, un prātīgi sāciet darbu ar elektroinstrumentu. Nelietojiet elektroinstrumentu, ja esat noguris vai atrodaties narkotisko vielu, alkohola vai medikamentu iespaidā. Neuzmanības brīdis elektroinstrumenta lietošanas laikā var izraisīt nopietnus savainojumus.
- Lietojiet individuālos aizsardzības līdzekļus un vienmēr uzlieciet aizsargbrilles. Individuālo aizsardzības līdzekļu lietošana, piem., pretputekļu respirators, neslidoši drošības apavi, aizsargķivere vai ausu aizsargi, atkarībā no elektroinstrumenta veida un izmantošanas, mazina savainojumu risku.
- Nepieļaujiet nejaušu lietošanas sākšanu. Pārlicinieties, vai elektroinstrumenti ir izslēgti, pirms jūs to pievienojat pie elektroapgādes un/ vai akumulatora, to satverat vai pārnēsājat. Ja ierīces pārnēsāšanas laikā turat pirkstu uz slēdža vai ierīci ieslēgtā veidā pievienojat pie elektroapgādes, tad var notikt nelaimes gadījumi.
- Pirms ieslēdzat elektroinstrumentu, noņemiet regulēšanas darbarīkus vai uzgriežņu atslēgas. Instruments vai atslēga, kas atrodas rotējošā ierīces daļā, var radīt savainojumus.
- Nepieļaujiet nedabiskas ķermeņa pozas. Ieņemiet drošu stāvokli un vienmēr turiet līdzsvaru. Tādējādi jūs varat labāk kontrolēt elektroinstrumentu negaidītās situācijās.
- Valkājiet piemērotu apģērbu. Nevalkājiet plašas drēbes vai nelietojiet rotaslietas. Sargājiet matus, drēbes un cimodus no kustīgajām daļām. Kustīgās daļas var satvert vaļīgu apģērbu, rotaslietas vai garus matus.
- Ja ir iespējams uzstādīt putekļu nosūkšanas iekārtas un putekļu uztveršanas iekārtas, pārlicinieties, vai tās ir pievienotas, un tiek pareizi izmantotas.

Putekļu nosūkšanas iekārtas izmantošana var mazināt bīstamību, ko rada putekļi.

- h) Neuzskatiet, ka esat pilnīgā drošībā, un neignorējiet elektroinstrumenta drošības noteikumus, pat ja pēc daudzām lietošanas reizēm pārzināt elektroinstrumentu. Nevērīga rīkošanās var sekundes daļās radīt smagus savainojumus.

Elektroinstrumenta izmantošana un apkalpošana

- a) Nepārslogojiet ierīci.
Izmantojiet savā darbā šim nolūkam paredzētu elektroinstrumentu. Ar piemēroto elektroinstrumentu jūs darbojaties labāk un drošāk norādītajā jaudas diapazonā.
- b) Nelietojiet elektroinstrumentu, kuram ir bojāts slēdzis. Elektroinstruments, kuru nav iespējams vairs ieslēgt vai izslēgt, ir bīstams, un tas ir jāsalabo.
- c) Atvienojiet kontaktspraudni no kontaktligzdas un/ vai noņemiet noņemamo akumulatoru, pirms veicat ierīces regulējumus, nomaināt darbinstrumenta daļas vai noliekat projām elektroinstrumentu. Šis piesardzības pasākums novērš elektroinstrumenta nejaušu palaišanu.
- d) Uzglabājiet neizmantotos elektroinstrumentus bērniem nepieejamā vietā.
Neļaujiet lietot elektroinstrumentu personām, kuras nepazīna to vai nav izlasījušas šīs norādes. Elektroinstrumenti ir bīstami, ja tos lieto nepieredzējušas personas.
- e) Rūpīgi kopiet elektroinstrumentus.
Pārbaudiet, vai kustīgās daļas nevainojami darbojas un neiestrēgst, vai daļas nav salūzušas vai nav bojātas tā, ka ir traucēta elektroinstrumenta darbība. Pirms elektroinstrumenta lietošanas uzticiet salabot bojātās daļas. Daudzu nelaimes gadījumu cēlonis ir slikti apkopti elektroinstrumenti.
- f) Uzturiet griezējinstrumentus asus un tīrus. Rūpīgi kopti griezējinstrumenti ar asām griezējmalām mazāk iestrēgst un ir vieglāk vadāmi.
- g) Izmantojiet elektroinstrumentu, piederumus, darbinstrumentus utt. atbilstoši šīm norādēm.
Turklāt ņemiet vērā darba apstākļus un izpildāmo darbu. Elektroinstrumenta lietošana citiem neparedzētiem lietošanas gadījumiem var radīt bīstamas situācijas.
- h) Nodrošiniet, lai rokturi un satveršanas virsmas būtu sausas, tīras un nebūtu notraipītas ar eļļu un zievielām. Slideni rokturi un satveršanas virsmas neatļauj elektroinstrumenta drošu vadību un kontroli neparedzamās situācijās.

Serviss

- a) Uzticiet savu elektroinstrumentu labot tikai kvalificētiem speciālistiem un, izmantojot tikai oriģinālās rezerves daļas. Tādējādi nodrošina to, ka būs saglabāta elektroinstrumenta drošība.

Drošības norādījumi visiem lietošanas veidiem - kopējie drošības norādījumi slīpēšanai, slīpēšanai ar smilšpapīru, darbam ar stieplu sukām, pulēšanai un griešanai

- a) Šis elektroinstruments ir izmantojams kā slīpmašīna ar smilšpapīru.
Ievērojiet visus drošības norādījumus, norādes, attēlojumus un datus, kurus jūs saņemat ar ierīci. Ja jūs neievērojat turpmākās norādes, tas var radīt elektrisko triecienu, ugunsgrēku un / vai smagus savainojumus.
- b) Šis elektroinstruments nav piemērots slīpēšanai, darbam ar stieplu sukām, pulēšanai un griešanai. Izmantošanas veidi, kuriem elektroinstruments nav paredzēts, var izraisīt bīstamību un savainojumus.
- c) Neizmantojiet piederumus, kurus ražotājs nav paredzējis un ieteicis īpaši šim elektroinstrumentam. Tikai tāpēc, ka jūs varat piestiprināt piederumu pie elektroinstrumenta, negarantē drošu izmantošanu.
- d) Darbinstrumenta pieļaujamajam apgriezīenu skaitam jābūt vismaz tik lielam, kāds maksimālais apgriezīenu skaits ir norādīts uz elektroinstrumenta. Piederumi, kas rotē ātrāk, nekā tas ir pieļaujams, var saplīst un lidot apkārtnē.
- e) Darbinstrumenta ārējam diametram un biežumam jāatbilst elektroinstrumenta izmēru datiem. Nepareizi izmērītos darbinstrumentus nevar pietiekami ekranēt vai kontrolēt.
- f) Slīpripām, atlokiem, šķīvjuveida slīpripām vai citiem piederumiem ir precīzi jāiederas uz elektroinstrumenta slīpēšanas darbvirspas. Darbinstrumenti, kuri precīzi neiederas uz elektroinstrumenta slīpēšanas darbvirspas, nevienmērīgi rotē, ļoti stipri vibrē, un var radīt kontroles zaudēšanu.
- g) Neizmantojiet bojātus darbinstrumentus.
Pirms darbinstrumentu katras izmantošanas reizes pārbaudiet, vai, piem., slīpripām nav atšķelumu un plaisu, šķīvjuveida slīpripām nav plaisu, nodiluma vai spēcīga nolietojuma, stieplu sukām nav nenostiprinātu vai salūzušu stieplu.

Ja elektroinstruments vai darbinstruments nokrīt, pārbaudiet, vai tas nav bojāts, vai izmantojiet nebojātu darbinstrumentu. Ja jūs esat pārbaudījis un ievietojis darbinstrumentu, uzturieties pats un tuvumā esošās personas ārpus rotējošā darbinstrumenta plaknes un ļaujiet ierīcei vienu minūti darboties ar maksimālo apgriezīgu skaitu. Bojātie darbinstrumenti lūgt lielākoties šajā pārbaudes laikā.

- h) Lietojiet individuālos aizsardzības līdzekļus. Atkarībā no lietošanas veida izmantojiet visas sejas aizsargu, acu aizsargu vai aizsargbrilles. Ja vien ir piemērots, lietojiet pretputekļu respiratoru, ausu aizsargus, aizsargcimdus vai speciālo priekšautu, kas pasargā jūs no mazām slīpēšanas un materiālu daļiņām. Acis jāpasargā no apkārtli-dojošiem svešķermeņiem, kuri rodas dažādu lietošanas veidu laikā. Pretputekļu respiratoram vai respiratora maskai jāfiltrē putekļi, kuri rodas lietošanas laikā. Ja jūs ilgstoši esat pakļauts skaļa trokšņa iedarbībai, jums var iestāties dzirdes zudums.
- i) Uzmaniet, lai citas personas atrastos drošā attālumā no jūsu darba zonas. Katram, kas ieiet darba zonā, jālieto individuālie aizsardzības līdzekļi. Darba materiāla atlūzas vai saplūsuši darbinstrumenti var aizlidot un izraisīt savainojumus arī ārpus tiešās darba zonas.
- j) Turiet ierīci tikai aiz izolētajām satveršanas virsmām, kad izpildāt darbus, kuru laikā darbinstruments var sadurties ar slēptu elektroinstalāciju vai savu tīkla barošanas kabeli. Kontakts ar spriegumu vadošu līniju var pakļaut spriegumam arī ierīces metāla daļas un radīt elektrisko triecienu.
- k) Sargājiet tīkla barošanas kabeli no rotējošiem darbinstrumentiem. Ja jūs zaudējat kontroli pār ierīci, var tikt pārgriezts vai satverts tīkla barošanas kabelis, un jūsu delna vai roka var iekļūt rotējošā darbinstrumentā.
- l) Nekad nenolieciet elektroinstrumentu, pirms darbinstruments nav pilnīgi apstādinātā stāvoklī. Rotējošais darbinstruments var nonākt saskarē ar kontaktvirsmu, kā rezultātā jūs varat zaudēt kontroli pār elektroinstrumentu.
- m) Neļaujiet elektroinstrumentam darboties, kamēr jūs to pārnēsājat. Rotējošs darbinstruments nejaušas saskares gadījumā var satvert jūsu apģērbu, un darbinstruments var ieurbties jūsu ķermenī.
- n) Regulāri tīriet elektroinstrumenta ventilācijas spraugas.

Motora ventilators ievilk putekļus korpusā, un metāla putekļu spēcīgs sablīvējums var izraisīt elektriskos riskus.

- o) Tādēļ neizmantojiet elektroinstrumentu aizdedzināmu materiālu tuvumā. Dzirksteles var aizdedzināt šos materiālus.
- p) Neizmantojiet darbinstrumentus, kuriem ir nepieciešams dzesēšanas šķidrums. Ūdens vai citu dzesēšanas šķidrumu izmantošana var radīt elektrisko triecienu.

Papildu drošības norādījumi visiem lietošanas veidiem un atsitienam

Atsitieni ir rotējošā darbinstrumenta, piem., slīpripas, šķītvjveida slīpripas, stieplu sukas utt., kas aizķeras vai nosprostojas, pēkšņa reakcija. Aizķeršanās vai nosprostošanās rada rotējošā darbinstrumenta strauju apturēšanu. Tādējādi nekontrolējams elektroinstruments tiek paātrināts pretēji darbinstrumenta griešanās virzienam nosprostošanas vietā.

Ja, piem., slīpripa aizķeras vai nosprostojas darba materiālā, tad slīpripas mala, kas iedziļinās darba materiālā, var iekerties un tādējādi izlauzt slīpripu vai izraisīt atsitieni. Tādā gadījumā slīpripa virzās uz operatora pusi vai prom no viņa, atkarībā no rīpas griešanās virziena nosprostošanas vietā. Turklāt slīpripas var arī saplīst. Atsitieni ir elektroinstrumenta nepareizas vai kļūdainas lietošanas sekas.

To var novērst, izmantojot piemērotus piesardzības pasākumus, kā turpmāk aprakstīts.

- a) Stingri turiet elektroinstrumentu un novietojiet ķermeni un rokas tādā pozīcijā, kurā jūs varat uztvert atsitiena spēkus. Vienmēr izmantojiet papildrokturi, ja ir pieejams, lai iegūtu maksimāli iespējamo kontroli pār atsitiena spēku vai reakcijas momentiem paātrinājuma laikā. Operators var pārvaldīt atsitiena spēkus un reakcijas spēkus veicot piemērotus piesardzības pasākumus.
- b) Nekad nelieciet rokas rotējošo darbinstrumentu tuvumā. Darbinstruments atsitiena gadījumā var virzīties pāri delnai.
- c) Ar ķermeni izvairieties no zonas, kurā elektroinstruments pārvietoties atsitiena gadījumā. Atsitieni dzen elektroinstrumentu pretēji slīpripas virzienam nosprostošanas vietā.
- d) Īpaši uzmanīgi strādājiet stūru, asu malu zonā utt. Novērsiet darbinstrumentu atlēkšanu no darba materiāla un iestrēgšanu. Rotējošam darbinstrumentam stūros, pie asām malām vai ja tas atlec, ir tendence uz iestrēgšanu.

Tas izraisa kontroles zaudēšanu vai atsitieni.

Drošības norādījumi slīpēšanai ar smilšpapīru

- a) Nelietojiet pārmeģrīga izmēra slīpēšanas plātnes, bet gan izpildiet ražotāja norādes par slīpēšanas plātnes izmēru. Slīpēšanas plātnes, kuras izvirzās ārpus šķītvjveida slīpripas, var izraisīt savainojumus, kā arī radīt slīpēšanas plātņu nosprostošanos, saplīšanu vai atsitieni.

Papildu drošības norādījumi

- a) Veicot darbu, pievienojiet piemērotu nosūkšanas iekārtu pie komplektā iekļautā adaptera. Ievēribai! Neļaujiet slīpēšanas putekļiem nokļūt atklātas uguns tuvumā, putekļi var būt sprādzienbīstami.
- b) Vienmēr lietojiet aizsargbrilles un putekļu aizsargmasku, ja veicat slīpēšanas darbus, īpaši darbos virs galvas, un apstrādājot kritiskus materiālus!
- c) Slīpējot noteiktus materiālus (piem., svīnu saturošas krāsas, dažus koksnes un metāla veidus), rodas kaitīgi vai indīgi putekļi. Pieskaršanās šiem putekļiem vai to ieelpošana var radīt bīstamību operatoram vai tuvumā esošajām personām.

Norādes par vibrācijām un skaņas intensitātes līmeni
Ierobežojiet skaņas intensitātes līmeni un vibrāciju līdžu minimumam!

1. Izmantojiet tikai nevainojamus elektroinstrumentus.
2. Regulāri apkopiet un tīriet elektroinstrumentu.
3. Pielāgojiet savu darba veidu elektroinstrumentam.
4. Nepārslogojiet elektroinstrumentu.
5. Ja nepieciešams, uzticiet pārbaudīt elektroinstrumentu.
6. Izslēdziet elektroinstrumentu, kad to nelietojat.

Atlikušie riski

Arī tad, ja jūs lietojat šo elektroinstrumentu atbilstoši noteikumiem, vienmēr saglabājas atlikušie riski. **Šādi riski var rasties sakarā ar šī elektroinstrumenta konstrukciju un komplektāciju:**

- a) Veselības kaitējumi, kas izriet no delnu-roku vibrācijām, ja ierīci izmanto ilgāku laika posmu vai nepienācīgi vada un apkopj.
- b) Savainojumi un materiālie zaudējumi, ko izraisa apkārtlidojoši darbinstrumenti, kuri sakarā ar pēkšņu bojājumu, nodilumu vai nepienācīgu piestiprināšanu negaidīti tiek izviesīti no elektroinstrumenta.
- c) Apdegumi un griezti savainojumi, ja darbinstrumentiem uzreiz pēc lietošanas un / vai pieskaras ar kailu ādu.

Brīdinājums! Šis elektroinstrument darba laikā rada elektromagnētisko lauku. Šis lauks noteiktos apstākļos var traucēt aktīvo vai pasīvo medicīnisko implantu darbību. Lai mazinātu nopietnu vai nāvējošu savainojumu risku, personām ar medicīniskajiem implantiem pirms elektroinstrumenta lietošanas ieteicams konsultēties ar ārstu un ražotāju.

6. Tehniskie raksturlielumi

Tīkla pieslēgums:	220-240 V~
Nominālā frekvence:	50 Hz
Motora jauda:	710 W
Nominālais apgriezienu skaits n	800 - 1800 1/min
Darbvārpstas izmērs:	M14
Slīpēšanas papīra diametrs	215 mm
Aizsardzības klase	II
Ierīces svars	4,9 kg

Skaņas vērtības:	
Skaņas spiediena līmenis L_{pA}	94,2 dB
Skaņas jaudas līmenis L_{WA}	105,2 dB
Kļūda $K (K_{pA}/K_{WA})$	3 dB

Delnas-rokas vibrācija	
slīpējot ar slīpēšanas plātņi ah, DS	5,848 m/s ²
Kļūda K	1,5 m/s ²

Norādītā delnas-rokas vibrācijas vērtība ir balstīta uz slīpēšanu ar slīpēšanas plātņi. Citi lietošanas veidi var radīt citas vērtības.

Trokšņa un vibrācijas vērtības bija noteiktas atbilstoši standarta EN 60745-1 un EN 60745-2-3 prasībām.

Norādītā vibrācijas vērtība ir mērīta saskaņā ar standartizētu pārbaudes metodi un to var izmantot elektroinstrumenta salīdzināšanai ar citām ierīcēm.

Norādīto vibrācijas vērtību var izmantot arī darba pārtraukumu novērtēšanai.

Brīdinājums! Atkarībā no tā, kā jūs izmantojat elektroinstrumentu, faktiskās vibrācijas vērtības var atšķirties no norādītajām!

Veiciet pasākumus, lai pasargātos no vibrāciju slodzes! Turklāt ņemiet vērā visu darba gaitu, tātad arī brīžus, kad elektroinstrumenti darbojas bez slodzes, vai ir izslēgti! Piemēroti pasākumi bez visa pārējā ietver sevī elektroinstrumenta un ievietojamā instrumenta regulāru apkopi un kopšanu, regulārus pārtraukumus, kā arī labu darba gaitas plānošanu!

Lietojiet dzirdes aizsargus.

Trokšņu iedarbība var izraisīt dzirdes zudumu.

7. Darbības pirms lietošanas sākšanas

Atveriet iepakojumu un uzmanīgi izņemiet ierīci.

Noņemiet iepakojuma materiālu, kā arī iepakojuma un transportēšanas stiprinājumus (ja tādi ir).

Pārbaudiet, vai piegādes komplekts ir pilnīgs.

Pārbaudiet, vai ierīce un piederumi transportēšanas laikā nav bojāti.

Ja iespējams, uzglabājiet iepakojumu līdz garantijas termiņa beigām.

UZMANĪBU!

Ierīce un iepakojuma materiāls nav rotaļlietas! Bērni nedrīkst rotaļāties ar polimēru materiāla maisiņiem, plēvēm un sīkām detaļām! Pastāv norīšanas un nosmakšanas risks!

Pirms pieslēgšanas pārliecinieties, vai datu plāksnītē norādītā informācija sakrīt ar elektrotīkla parametriem.

- Nekavējoties ziņojiet par iespējamam bojājumiem transporta uzņēmumam, kurš bija piegādājis elektroinstrumentu.
- Nedrīkst pieļaut garas darbojošās līnijas (pagarinātājus).
- Nelietojiet elektroinstrumentu mitrā vai slapjā telpā.
- Elektroinstrumentu drīkst lietot tikai piemērotās telpās (labi ventilētās).

8. Uzstādīšana un lietošana

⚠Ievēribai! Pirms lietošanas sākšanas obligāti pilnībā samontējiet ražojumu!

Uzstādīšana (2.-3. att.)

- Salieciet kopā priekšējo un aizmugurējo daļu un pievelciet fiksācijas skrūve (3).

Iesūkšanas caurules pagarinājuma montāža (4. att.)

Ievietojiet iesūkšanas caurules pagarinājumu (11) iesūkšanas caurules pagarinājuma pieslēgumā (12) un nofiksējiet to, kā parādīts 4. att.

Norādījums: Noregulējiet sienu un griestu slīpmašīnu ar iesūkšanas caurules pagarinājumu (11) tā, lai jūs varētu ērti ar to strādāt. Ierīci drīkst izmantot arī bez iesūkšanas caurules pagarinājuma.

Pareizā slīpēšanas papīra izvēle

1. Slīpēšanas papīra grauda izmērs ir norādīts otrajā pusē. Jo mazāks norādītais numurs, jo lielāks grauda izmērs.
2. Izmantojiet rupja grauda slīpēšanas papīru rupjiem slīpēšanas darbiem un smalka grauda slīpēšanas papīru – nobeiguma apstrādei. Ir ieteicami slīpēšanas papīri ar alumīnija oksīdu, silīcija karbīdu vai citiem sintētiskajiem abrazīvajiem līdzekļiem.
3. Sāciet ar rupju grauda izmēru un pabeidziet ar smalku grauda izmēru, ja jūs varat izvēlēties slīpēšanas papīru ar dažādiem grauda izmēriem, lai iegūtu labu vai gludu slīpēšanas rezultātu.

Slīpēšanas papīra piestiprināšana un nomaiņa (7. att.)

1. Piestipriniet slīpēšanas papīru (16) pie spīlēšanas plātnes (1), izmantojot līpaizdares mehānismu.
2. Izlīdziniet slīpēšanas papīru (16) pie slīpēšanas plātnes (1) un vienmērīgi to piespiediet.
3. Noņemiet slīpēšanas papīru (16) no slīpēšanas plātnes (1), lai to nomainītu pret jaunu/citu (7. att.).

Putekļu nosūkšanas iekārtas pieslēgums

Brīdinājums! Apstrādājot, piem., krāsas klājumu, kas satur svini, var rasties kaitīgas/indīgas gāzes. Tas rada risku gan lietotājam, gan arī tuvumā esošām personām! Tādēļ šo elektroinstrumentu izmantojiet tikai ar putekļu nosūkšanas ierīci un pasargājiet sevi un citas personas darba zonā papildus ar piemērotiem individuālajiem aizsardzības līdzekļiem!

Darbā ar šo elektroinstrumentu rodas liels putekļu daudzums. Putekļu nosūkšana ir ļoti lietderīga, lai uzturētu tīru darba zonu. Nosūkšanas iekārtu vai putekļu sūcēju var savienot ar lokano iesūkšanas šļūteni (14), ko pievieno pie putekļu nosūkšanas iekārtas pieslēguma. Ievietojiet šļūtenes adapteri (15) putekļu nosūkšanas iekārtas pieslēgumā (10 vai 12) un nofiksējiet to, kā parādīts 5. un 6. att.

Norādījums: Pievienojiet instrumentu pie nosūkšanas ierīces vai putekļu sūcēja. Tas nodrošina putekļu un nogulsņējumu lielisku nosūkšanu.

⚠ **Ievērbai!** Noteikti izmantojiet putekļu atdalītāju.

Norādījums: Pārliedcinieties, vai putekļu sūcējs ir piemērots izmantošanai ar elektroinstrumentu.

Sukas malas darbība (7. att.)

Šī elektroinstrumenta slīplāksni arņem sukas mala. Tā sniedz divas priekšrocības:

- Sukas mala sniedzas ārpus slīplāksnes (1) un vispirms piekļaujas pie apstrādājamās virsmas. Tādējādi slīplāksni novieto paralēli darba virsmai, pirms darbinstruments nonāk saskarē ar apstrādājamo virsmu. Tādējādi nepieļauj sirpjveida padziļinājumu, ko veic slīplāksnes mala.
- Turklāt sukas mala novērš pārmērīgu putekļu veidošanos. Pateicoties sariem, slīpēšanas laikā radušos putekļus neizvada uz āru, bet gan utilizē, izmantojot nosūkšanas sistēmu. Pirms katra darba ar šo elektroinstrumentu pārliedcinieties, vai sukas mala darbojas. Lieciet to nomainīt, ja konstatējat bojājumus vai nodilumu.

Pieslēgums pie elektroapgādes

- Pārliedcinieties, vai elektroinstrumentu ir izslēgts.
- Ievietojiet tīkla kontaktspraudni atbilstoši noteikumiem uzstādītājā kontaktligzdā, kas atbilst atbilstošajām prasībām saskaņā ar tehniskajiem datiem.
- Tagad šis elektroinstrumentu ir gatavs darbam.

Ieslēgšana / izslēgšana (9. att.)

Ieslēgšana:

Nospiediet ieslēgšanas / izslēgšanas slēdzi (13).

Ilgstošas lietošanas režīms (9. att.):

Nospiediet ieslēgšanas / izslēgšanas slēdzi (13) un nospiežiet ar stāvokļa fiksēšanas pogu (6).

Izslēgšana:

Īslaicīgi nospiežiet un atlaidiet ieslēgšanas / izslēgšanas slēdzi (13).

Apgriezienu skaita regulēšana (8. att.)

Pirms darba sākuma noregulējiet apgriezienu skaitu piemēroti lietošanas veidam. Izmantojiet mazu apgriezienu skaitu rupjiem slīpēšanas darbiem, palieliniet apgriezienu skaitu smalkiem slīpēšanas darbiem.

Noregulējiet apgriezienu skaitu, nospiežot taustiņus (5).

- Nospiediet taustiņu (+), lai palielinātu apgriezienu skaitu (8. att.).

- Nospiediet taustiņu (-), lai samazinātu apgriezienu skaitu (8. att.).

Norādījums: Darbinstruments pēc izslēgšanas turpina griezties pēc inerces. Nogaidiet, līdz darbinstruments ir pilnīgi apstādināts, pirms novietojat elektroinstrumentu.

Slīpēt

- Piestipriniet piemērotu slīpēšanas plātni (16) un izvēlieties piemērotu apgriezienu skaitu.
- Stabili noturiet elektroinstrumentu aiz satveršanas virsmām (7, 2) un ieslēdziet to, kā aprakstīts.
- Nogaidiet, līdz darbinstruments ir sasniedzis savu pilno darba ātrumu.
- Vadiet slīplāksni (1) pēc iespējas paralēli sienai un novietojiet to ar sukas malu vispirms uz apstrādājamās virsmas.
- Mazliet izdariet spiedienu uz slīplāksnes galvu (1), lai novietotu darbinstrumentu uz apstrādājamās virsmas.
- Pārvietojiet elektroinstrumentu pa virsmu, izdarot vienmērīgas kustības.

Norādījums: Neturiet elektroinstrumentu pārāk ilgi vienā vietā, lai nepieļautu nevienmērīgus slīpēšanas rezultātus.

- Paceliet slīpēšanas plātni (1) no apstrādājamās virsmas, pirms izslēdzat elektroinstrumentu.
- Nogaidiet, līdz darbinstruments ir pilnīgi apstādināts, pirms novietojat elektroinstrumentu.

Griestu slīpēšana (11. att.)

Darbiem griestu zonā nofiksējiet slīpēšanas galvu ar šķelttapu (19) (iekļauta piegādes komplektā), kā parādīts 11. attēlā.

Gaismas diodes lukturnis (10. att.)

Lai nodrošinātu labi apgaismotu darba vietu, pēc vajadzības izmantojiet gaismas diodes lukturni (4).

Nospiediet slēdzi (20), lai ieslēgtu / izslēgtu gaismas diodes lukturni (4).

Pēc lietošanas

- Izslēdziet elektroinstrumentu, kā aprakstīts, atvienojiet to no elektroapgādes un ļaujiet atdzist.
- Tīriet un apkopiet elektroinstrumentu un pēc tam rūpīgi uzglabājiet.

9. Tīrīšana, apkope un glabāšana

Ievērtībai!

Pirms jebkādiem tīrīšanas un apkopes darbiem atvienojiet tīkla spraudni! Savainošanās risks, ko rada strāvas impulsi!

Ievērtībai!

Nogaidiet, līdz ierīce ir pilnīgi atdzisusi! Risks gūt apdegumus!

Tīrīšana

- Uzturiet ierīci tīru no putekļiem un netīrumiem, cik vien tas ir iespējams.
- Noberziet ierīci ar tīru drānu vai izpūtiet to ar zema spiediena saspiesto gaisu.
- Mēs iesakām tīrīt ierīci tieši pēc katras lietošanas.
- Regulāri tīriet ierīci ar mitru drānu un mazliet šķidro ziepju. Neizmantojiet koroziju izraisošus tīrīšanas līdzekļus vai šķīdinātājus; tie varētu bojāt ierīces plastmasas daļas. Uzmaniet, lai ūdens nevarētu iekļūt ierīces iekšienē.

Apkope

Pirms un pēc katras lietošanas pārbaudiet, vai elektroinstrumentam un piederumiem (piem., darbinstrumentiem) nav nodiluma un bojājumu. Ja nepieciešams, nomainiet tos pret jauniem, kā aprakstīts šajā lietošanas instrukcijā. Turklāt ievērojiet tehniskās prasības.

Slīplāksne, sukas mala

Uzticiet kvalificētam speciālistam nomainīt slīplāksni (1) un sukas malu (A) bojājumu vai spēcīga nodiluma gadījumā pret tāda paša tipa jaunām detaļām.

Tīkla pieslēguma vada nomainīšana

Uzticiet bojāto elektroinstrumenta tīkla pieslēguma vada nomainīt ražotājam vai tā klientu servisam vai tamlīdzīgi kvalificētai personai, lai nepieļautu bīstamību.

Brīdinājums! Elektroinstrumenta iekšienē neatrodas nekādas daļas, kuras lietotājs varētu apkopt! Nekad neatveriet elektroinstrumentu! Citiem apkopes darbiem nogādājiet to pie kvalificēta speciālista!

Servisa informācija

Jāievēro, ka šim ražojumam šādas daļas ir pakļautas lietošanas vai dabiskajam nodilumam, vai šādas daļas ir nepieciešamas kā patērējamie materiāli.

Nodilumam pakļautās daļas*: Oglekļa sukas, slīpēšanas paliktņi, birsteņi, smilšpapīrs

* nav obligāti iekļauts piegādes komplektā!

Du kan få reservdelar och tillbehör från vårt servicecenter. För att göra detta, skanna QR-koden på förstasidan.

10. Pieslēgšana elektrotīklam

Instalētais elektromotors ir pieslēgts darbam gatavā veidā. Pieslēgums atbilst attiecīgajiem VDE un DIN noteikumiem. Klienta elektrotīkla pieslēgumam un izmantotajam pagarinātājam jāatbilst šiem noteikumiem. Bojāts elektropieslēguma vads Elektropieslēguma vadiem bieži rodas izolācijas bojājumi. To iemesli var būt šādi:

- saspīestas vietas, ja pieslēguma vadi stiepjas caur logu vai durvju ailu;
- lūzuma vietas pieslēguma vada nepareizas nostiprināšanas vai izvietošanas dēļ;
- griezuma vietas pieslēguma vada pārbraukšanas dēļ;
- izolācijas bojājumi, izraujot no sienas kontaktlīdzdas;
- plaisas izolācijas novecošanās dēļ.

Šādus bojātus elektropieslēguma vadus nedrīkst izmantot, un izolācijas bojājumu dēļ tie ir bīstami dzīvībai.

Regulāri pārbaudiet pieslēguma vadus, vai tiem nav bojājumu. Ievērojiet, lai pārbaudes laikā pieslēguma vads nebūtu pievienots elektrotīklam.

Elektropieslēguma vadiem jāatbilst attiecīgajiem VDE un DIN noteikumiem. Izmantojiet tikai pieslēguma vadus ar tādu pašu marķējumu. Tipa nosaukuma uzdruka uz pieslēguma vada ir obligāta.

Mainstrāvas motors

- Nominālajam spriegumam jābūt 220 - 240 V~ 50 Hz.
- Pagarinātājiem līdz 25 m garumam jābūt 1,5 kvadrātmilimetru šķērsgriezumam.

Pievienošanas veids Y

Ja ir nepieciešama tīkla pieslēguma vada nomainīšana, tad tā jāizpilda ražotājam vai tā pārstāvim, lai nepieļautu drošības apdraudējumus.

Pieslēgšanu un remontu drīkst veikt tikai kvalificēts elektriķis.

Jautājumu gadījumā norādiet šādus datus:

- motora strāvas veids;
- ierīces datu plāksnītē norādītie dati;

11. Transportēšana

⚠ Ievēribai! Atvienojiet tīkla kontaktspraudni!

1. Elektroinstrumentus, ko nelietojat, uzglabājiet sausā, labi ventilētā, augstu izvietotā vai aizslēgtā, bērniem nepieejamā vietā.
2. Uzglabājiet elektroinstrumentu, lietošanas instrukciju un, ja nepieciešams, piederumus pēc iespējas oriģinālajā iepakojumā. Tādējādi informācija un daļas vienmēr ir sagatavotas lietošanai.
3. Vienmēr pārnēsājiet elektroinstrumentu aiz satveršanas virsmām.
4. Iepakojiet elektroinstrumentu, lai nepieļautu bojājumus, kas rodas transportēšanas laikā. Šim nolūkam izmantojiet oriģinālo iepakojumu.
5. Pasargājiet elektroinstrumentu no vibrācijām un satricinājumiem, it sevišķi transportējot transportlīdzekļos.

12. Utilizācija un atkārtota izmantošana

Norādes par iepakojumu



Iepakojuma materiāli ir pārstrādājami. Utilizējiet iepakojumus atbilstoši apkārtējās vides prasībām.

Norādes par Vācijas elektrisko un elektronisko iekārtu likumu (ElektroG)



Nolietotās elektriskās un elektroniskās iekārtas nedrīkst izmest sadzīves atkritumos, bet gan tās jānodod šķirošanas vai utilizācijas punktā!

- Nolietotās baterijas vai akumulatori, kas nav nekustīgi iebūvēti nolietotajās iekārtās, pirms nodošanas jāizņem bez sagraušanas! To utilizāciju regulē Vācijas likums par baterijām.
- Elektrisko un elektronisko iekārtu īpašniekiem vai lietotājiem ir uzlikts par pienākumu pēc lietošanas tās nodot likumā noteiktajā kārtībā.
- Gala lietotājs patstāvīgi ir atbildīgs par savu personīgo datu dzēšanu no utilizējamajās nolietotās iekārtās!
- Nosvītrotā atkritumu konteina simbols nozīmē, ka elektriskās un elektroniskās iekārtas nedrīkst izmest sadzīves atkritumos.
- Nolietotās elektriskās un elektroniskās iekārtas var nodot bez maksas šādās vietās:







- Publiski-tiesiskās utilizācijas vai savākšanas vietas (piem., komunālie būvlaukumi)
- Elektroiekārtu pārdošanas vietas (stacionāri un tiešsaistē), ja tirdzniecības uzņēmumiem ir uzlikts par pienākumu veikt pieņemšanu atpakaļ, vai tie sniedz šādu pakalpojumu brīvprātīgi.
- Līdz trim nolietotām elektroiekārtām atbilstoši katram iekārtas veidam, kuru malas garums ir maksimāli 25 centimetri, varat bez jaunas iekārtas iepriekšējas iegādes no ražotāja bez maksas nodot pie ražotāja vai kādā citā pilnvarotā savākšanas vietā jūsu tuvumā.
- Citas ražotāja un izplatītāja papildu pieņemšanas atpakaļ prasības uzzināsi attiecīgajā klientu servisā.
- Ja ražotājs veic jaunas elektroiekārtas piegādi privātai māsaimniecībai, tas var ierosināt nolietotās elektroiekārtas bezmaksas savākšanu pēc gala lietotāja pieprasījuma. Šim nolūkam sazinieties ar ražotāja klientu servisu.
- Šie apgalvojumi attiecas tikai uz ierīcēm, kas tiek uzstādītas un pārdotas Eiropas Savienības dalībvalstīs, un kas ir pakļautas Eiropas Direktīvas 2012/19/ES prasībām. Valstīs, kas nav Eiropas Savienības dalībvalstis, var būt spēkā no šīm atšķirīgas prasības attiecībā uz nolietoto elektrisko un elektronisko iekārtu utilizāciju.

13. Traucējumu novēršana

Šķietamās kļūdainās darbības, traucējumi vai bojājumi bieži vien ir izskaidrojami ar iemesliem, kurus lietotājs var patstāvīgi novērst. Tādēļ pirms sazināšanās ar speciālistu pārbaudiet elektroinstrumentu, izmantojot zemāk esošo tabulu. Lielākajā daļā gadījumu traucējumus ir iespējams šādā veidā ātri novērst.

Traucējums	Iespējamais cēlonis	Novēršana
Elektroinstrumenti nesāk darboties	Pārtraukta elektroapgāde	Pārbaudiet elektroapgādi, pievienojot citu elektroinstrumentu
	Bojāts tīkla barošanas kabelis vai kontaktspraudnis	Pārbaudi veic kvalificēts elektriķis
	Cits elektroinstrumenta elektriskais bojājums	Pārbaudi veic kvalificēts elektriķis
Elektroinstrumenti nedarbojas ar pilnu jaudu	Pārāk garš pagarinātāja kabelis un / vai pārāk mazs šķērsgriezums	Izmantojiet pieļaujamā garuma un / vai šķērsgriezuma pagarinātāja kabeli
	Elektroapgādei (piem., ģeneratoram) ir pārāk zems spriegums	Pievienojiet elektroinstrumentu pie piemērotas elektroapgādes
Slikts darba rezultāts	Nodilis darbinstruments	Nomainiet darbinstrumentu
	Nodilusi slīpplāksne	Lieciet nomainīt slīpplāksni
Spēcīga putekļu veidošanās	Nodilusi suku mala	Lieciet nomainīt suku malu
	Nav pievienota / nav ieslēgta putekļu nosūkšanas iekārta	Pievienojiet / ieslēdziet putekļu nosūkšanas iekārtu

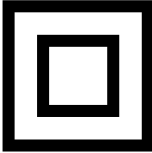
Förklaring av symbolerna på apparaten

	<p>Varning! Vid åsidosättande kan det förekomma livsfara, skaderisk och verktyget kan skadas!</p>
	<p>Läs och följ anvisningarna i bruksanvisningen innan du börjar använda maskinen!</p>
	<p>Använd skyddsglasögon!</p>
	<p>Använd hörselskydd!</p>
	<p>Använd andningsskydd vid dammutveckling!</p>
	<p>Skyddsklass II</p>
	<p>Produkten uppfyller kraven i gällande europeiska direktiv.</p>

Innehållsförteckning:	Sida:
1. Inledning	209
2. Maskinbeskrivning	209
3. Leveransomfång (bild 1)	209
4. Avsedd användning	209
5. Allmänna säkerhetsanvisningar för elverktyg	210
6. Tekniska specifikationer	213
7. Före idrifttagning	214
8. Montering och manövrering.....	214
9. Rengöring, underhåll och reparation.....	216
10. Elektrisk anslutning.....	216
11. Förvaring och transport	217
12. Kassering och återvinning.....	217
13. Felavhjälpning.....	218
14. Försäkran om överensstämmelse	249

1. Inledning

Tillverkare:

Scheppach GmbH
Günzburger Straße 69
D-89335 Ichenhausen

Bästa Kund!

Vi hoppas att du får mycket glädje och nytta av din nya apparat.

Info:

Tillverkaren av denna maskin ansvarar enligt gällande produktansvar inte för skador som kan uppstå på maskinen eller genom maskinen:

- Vid felaktig hantering.
- Om driftsanvisningen inte följs
- Reparationer genom utomstående, obehöriga fackspecialister
- Vid byte och montering av reservdelar som inte är original
- felaktig användning
- Avbrott hos den elektriska anläggningen om man inte följer de elektriska föreskrifterna och VDE-bestämmelserna 0100, DIN 57113/VDE 0113

Beakta följande:

Läs hela texten i bruksanvisningen innan montering och idrifttagning.

Denna instruktionsmanual hjälper dig lära känna apparaten och hur den bäst kan användas på avsett sätt. Instruktionsmanualen innehåller viktiga anvisningar om hur du arbetar säkert, fackmannamässigt och ekonomiskt med apparaten. Den informerar om hur du undviker faror, håller nere reparationskostnader och stilletidstider samt hur du ökar apparatens tillförlitlighet och livslängd.

Utöver denna instruktionsmanuals säkerhetsbestämmelser måste även föreskrifterna beaktas som gäller apparatens användning i ditt land.

Bevara denna instruktionsmanual vid apparaten, i en plastficka som skyddar den mot smuts och fukt. Bruksanvisningen måste läsas och följas av all operatörspersonal innan arbetet påbörjas.

Endast personer som utbildats i apparatens användning, och som informerats om riskerna som finns, får arbeta med apparaten. Minsta ålder måste beaktas.

Förutom säkerhetsanvisningarna i denna bruksanvisning och de landsspecifika föreskrifterna, måste man också beakta allmänna regler för drift av identiska maskiner.

Vi tar inget ansvar för olyckor eller skador som orsakats av underlåtenhet att följa bruksanvisningen och säkerhetsinstruktionerna.

2. Maskinbeskrivning

1. Slipplatta
2. Främre grepphandtag
3. Fasthållningsskruv
4. LED-ljus
5. Inställning varvtal
6. Låsknopp
7. Huvudhandtag
8. Nätkabel
9. Extra handtag
10. Anslutning för dammsugning
11. Sugrörsförlängning
12. Anslutning sugrörsförlängning
13. TILL-/FRÅN-brytare
14. Flexibel sugslang
15. Slangadapter
16. Slippapper
17. Insexnyckel
18. Kolborstar
19. Splint
20. PÅ-/AV-knapp LED-lampa

3. Leveransomfång (bild 1)

- 1 vägg- och takslip
- 1 sugslang (11)
- 2 slangadapter (12)
- 6 slipblad (13) (olika korstorlek)
- 2 reservkolborstar (18)
- 1 insexnyckel (17)
- 1 splint (19)

4. Avsedd användning

Den avsedda användningen av detta elverktyg omfattar torrslipning av stora ytor på gipsskiveväggar med lämpliga slipblad som förberedelse inför målningen eller tapetseringen.

Det här elverktyget är inte lämpligt till bearbetningen av små ytor samt hörn och kanter. Det passar dessutom inte till bortslipning av tapeter och det får inte användas till våtslipning.

Elverktyget får inte användas som kap- eller skrotslip, poleringsredskap eller med stålborstar. Material som innehåller asbest får inte bearbetas med detta elverktyg.

Detta elverktyg är uteslutande avsett för privat hushållsbruk och får bara användas på avsett sätt.

Varje användning därutöver är inte ändamålsenlig. För alla sorts skador eller personskador som uppstår om detta inte respekteras ansvarar användaren/operatören och inte tillverkaren.

Observera att våra maskiner inte är konstruerade för kommersiell, hantverksmässig eller industriell användning. Vi lämnar ingen garanti när apparaten används i kommersiella eller industriella verksamheter liksom liknande verksamheter.

5. Allmänna säkerhetsanvisningar för elverktyg

Varning! Läs alla säkerhetsanvisningar och instruktioner! Om du inte följer säkerhetsanvisningarna och instruktionerna finns risk för elstötar, bränder och/eller allvarliga personskador!

Bevara alla säkerhetsanvisningar och instruktioner för framtida bruk.

Begreppet elverktyg som används i säkerhetsanvisningarna avser såväl eldrivna verktyg (med nätkabel) som batteridrivna verktyg (utan nätkabel).

Arbetsplats säkerhet

- a) Se till att ditt arbetsområde är rent och har god belysning. Stökiga och dåligt belysta arbetsplatser utgör en olycksrisk.
- b) Arbeta inte med elverktyg i områden med explosionsrisk om det finns antändliga vätskor, gaser eller damm i området.
Elverktyg genererar gnistor som kan antända dammet eller ångorna.
- c) Barn och andra personer får inte vistas i området medan du använder elverktyget. Du kan förlora kontrollen över elverktyget om du blir distraherad.

Elsäkerhet

- a) Elverktygets stickkontakt måste passa i eluttaget. Du får inte ändra stickkontakten på något sätt. Använd inte adapterkontakter tillsammans med jordade elredskap. Intakta stickkontakter och uttag som passar till dessa minskar risken för elstötar.
- b) Undvik att vidröra jordade delar, exempelvis rör, radiatorer, spisar och kylskåp, med kroppen. Risken för elstötar ökar om din kropp är jordad.

- c) Låt inte elverktyg utsättas för regn eller väta. Vatten som tränger in i elverktyg ökar risken för elstötar.
- d) Använd inte anslutningsladdan för andra uppgifter än den är avsedd för, till exempel för att bära eller hänga upp elverktyget eller för att dra ut kontakten ur eluttaget. Håll anslutningsladdan borta från värme, olja, vassa kanter och rörliga delar. Skadade eller tilltrasslade sladdar ökar risken för elstötar.
- e) När du arbetar utomhus med ett elverktyg, använd endast förlängningskabel som också är lämplig för utomhusbruk. Att använda en förlängningssladd som är lämplig för utomhusbruk minskar risken för elektrisk stöt.
- f) Använd en jordfelsbrytare om du måste använda elverktyget i en fuktig omgivning. Användning av en jordfelsbrytare minskar risken för elstötar.

Personsäkerhet

- a) Var uppmärksam, tänk på vad du gör och använd ditt förnuft när du arbetar med elverktyg. Använd inte elverktyget om du är trött eller påverkad av alkohol, droger eller läkemedel. Det räcker att du är ouppmärksam ett ögonblick under arbete med elverktyg för att allvarliga olyckor ska inträffa.
- b) Använd personlig skyddsutrustning och ha alltid skyddsglasögon på dig. Personlig skyddsutrustning anpassad till elverktygets användning, som dammsk, halksäkra säkerhetsskor, skyddshjälm och hörselskydd, minskar risken för personskador.
- c) Undvik att starta maskinen oavsiktligt. Försäkra dig om att elverktyget är avstängt innan du ansluter det till strömförsörjningen och/eller batteriet samt innan du lyfter upp eller bär det. Olyckor kan inträffa om du håller fingret på brytaren när du bär elverktyget, eller om maskinen är tillslagen när du ansluter den till strömförsörjningen.
- d) Ta bort alla inställningsverktyg eller skruvnycklar innan du startar elverktyget. Ett verktyg eller en skruvmejsel som befinner sig i en roterande maskindel på elverktyget kan orsaka personskador.
- e) Undvik en onormal kroppsställning. Se till att stå säkert och behåll balansen hela tiden. Då har du bättre kontroll över elverktyget om något oförutsett inträffar.
- f) Använd lämpliga arbetskläder. Använd inte löst sittande kläder eller smycken. Håll hår och kläder på avstånd från rörliga delar. Löst sittande kläder, smycken och långt hår kan fastna i rörliga delar.

- g) Om dammsugnings- och uppsamlingsutrustning kan installeras måste de anslutas och användas korrekt. Användning av en dammsugning kan minska risker orsakade av damm.
- h) Låt dig inte insvagas i falsk säkerhet och bryt inte mot säkerhetsreglerna för elverktyg, även om du känner till elverktyget när du använt det många gånger. Oaktasam hantering kan leda till allvarliga personskador inom bråkdelar av sekunder.

Använda och hantera elverktyget

- a) Överbelasta inte dina elverktyg. Använd det elverktyg som är avsett för arbetet. Du arbetar bättre och säkrare i det angivna effektområdet med ett elverktyg som är avsett för arbetet.
- b) Använd inte ett elverktyg med defekt brytare. Ett elverktyg som inte kan startas/stängas av längre är farligt och måste repareras.
- c) Dra ut stickkontakten ur eluttaget och/eller ta ut ett uttagbart batteri innan du gör maskininställningar, byter delar hos insatsverktyget eller lägger undan elverktyget. Denna försiktighetsåtgärd förhindrar att du startar elverktyget oavsiktligt.
- d) Förvara elverktyg som inte används utom räckhåll för barn. Låt inte personer använda elverktyget om de inte känner till hur det fungerar eller inte har läst dessa anvisningar. Elverktyg utgör en fara om de används av oerfarna personer.
- e) Ta väl hand om elverktyg och insättningsverktyg. Kontrollera att rörliga delar fungerar som de ska och inte är fastklämda, kontrollera om delar är brutna eller så pass skadade att det inverkar på elverktygets funktion. Skadade delar ska repareras innan du börjar använda elverktyget igen. Många olyckor orsakas av dåligt underhållna elverktyg.
- f) Håll skärverktyg vassa och rena. Skärverktyg som underhålls noga och hålls vassa fastnar inte så ofta och är lättare att styra.
- g) Använd elverktyget, tillbehören och andra tillbehör som används under arbetet enligt anvisningarna i denna bruksanvisning. Ta även hänsyn till arbetsförhållandena under ditt arbete. Farliga situationer kan uppstå om elverktyg används för andra ändamål än de är avsedda för.
- h) Håll alltid handtag och greppytor torra, rena och fria från olja och fett.
Håll handtag och greppytor tillåter inte säker användning och kontroll av elverktyget i oförutsedda situationer.

Service

- a) Elverktyg måste repareras av kvalificerade fackmän, endast originalreservdelar får användas. Därmed säkerställs att elverktyget fortsätter vara säkert.

Säkerhetsanvisningar för alla användningar - Gemensamma säkerhetsanvisningar för slipning, slipning med sandpapper, arbete med trådborstar, polering och kapslipning

- a) Detta elverktyg ska användas som sandpappersslip. Beakta alla säkerhetsanvisningar, instruktioner, illustrationer och data som medföljer apparaten. Om följande instruktioner inte beaktas kan detta leda till elektrisk stöt, brand och/eller allvarliga personskador.
- b) Detta elverktyg är inte lämpligt till slipning, arbete med trådborstar, polering och kapslipning. Användningar som elverktyget inte är avsett för kan orsaka risker och personskador.
- c) Använd inget tillbehör som inte är speciellt avsett och rekommenderat av tillverkaren för detta elverktyg. Att du kan sätta fast tillbehöret på ditt elverktyg garanterar inte en säker användning.
- d) Insättningsverktygets tillåtna varvtal måste vara minst lika högt som det maximala, högsta varvtalet som är angivet på elverktyget. Tillbehör som snurrar snabbare än tillåtet kan brytas av och flyga runt.
- e) Insättningsverktygets ytterdiameter och tjocklek måste motsvara måttuppgifterna för ditt elverktyg. Felaktigt beräknade insättningsverktyg kan inte avskämmas och kontrolleras tillräckligt.
- f) Slipskivor, flänsar, sliptallriker eller annat tillbehör måste passa exakt på elverktygets slippindel. Insättningsverktyg som inte passar exakt på elverktygets slippindel roterar ojämnt, vibrerar mycket kraftigt och kan göra att kontrollen förloras.
- g) Använd inte skadade insättningsverktyg. Före varje användning ska det kontrolleras om insättningsverktyg som slipskivor är naggade eller har sprickor, om sliptallriker har sprickor eller uppvisar slitage eller kraftig förlitning och om trådborstar har lösa eller brutna trådar. Om elverktyget eller insättningsverktyget faller ner ska du kontrollera om det är skadat, eller använd annars ett oskadat insättningsverktyg. När du har kontrollerat och satt in insättningsverktyget håller du och andra personer i närheten er utanför det roterande insättningsverktygets nivå och låter det roterande insättningsverktygets nivå och låter apparaten gå på högsta varvtal under 1 minut.

Skadade insättningsverktyg bryts oftast under denna testperiod.

- h) Bär personlig skyddsutrustning. Bär heltäckande ansiktsskydd, ögonskydd eller skyddsglasögon, allt efter användning. Om det behövs bärs dammask, hörselskydd, skyddshandskar eller specialförkläde som håller små slip- och materialpartiklar borta från dig. Ögonen ska skyddas mot kringflygande, främmande material som bildas vid olika användningar. Damm- eller andningsmasker måste filtrera dammet som bildas vid användningen. Om du utsätts för högt buller under lång tid kan du förlora hörseln.
- i) Var noga med andra personers säkra avstånd till ditt arbetsområde. Alla som beträder arbetsområdet måste bära personlig skyddsutrustning. Splitter från brott på verktyget eller avbrutna insättningsverktyg kan flyga iväg och förorsaka personskadorna även utanför det direkta arbetsområdet.
- j) Håll endast apparaten i de isolerade greppytorna när du utför arbeten där insättningsverktyget kan träffa dolda strömledningar eller den egna nätkabeln. Kontakten med en spänningsförande ledning kan även göra maskinens metalledar spänningsförande och orsaka en elektrisk stöt.
- k) Håll nätkabeln borta från roterande insättningsverktyg. Om du förlorar kontrollen över apparaten kan nätkabeln kapas av eller fastna och din hand eller arm kan då hamna i det roterande insättningsverktyget.
- l) Lägg aldrig ner elverktyget innan insättningsverktyget har stannat helt. Det roterande insättningsverktyget kan komma i kontakt med förvaringsytan och då kan du förlora kontrollen över elverktyget.
- m) Låt inte elverktyget vara igång när du bär det. Dina kläder kan fastna vid tillfällig kontakt med det roterande insättningsverktyget som då kan borra sig in i din kropp.
- n) Rengör elverktygets ventilationsöppningar regelbundet. Motorfläkten drar in damm i huset och en kraftig ansamling av metalldamm kan orsaka elektriska risker.
- o) Använd inte elverktyget i närheten av brännbara material. Gnistor kan antända dessa material.
- p) Använd inte insättningsverktyg som kräver flytande kylmedel. Användning av vatten eller andra flytande kylmedel kan leda till en elektrisk stöt.

Ytterligare säkerhetsanvisningar för all användning även ex. vid kast, med tillämpliga säkerhetsanvisningar.

Kast är den plötsliga reaktionen till följd av att ett roterande insättningsverktyg, som slipskiva, sliptallrik, trådborste o.s.v., hakar fast eller blockeras. Fasthakning eller blockering leder till att det roterande insättningsverktyget stoppar abrupt. Detta gör att ett okontrollerat elverktyg accelererar mot insättningsverktygets rotationsriktning vid blockeringsstället.

Om exempelvis en slipskiva hakar eller blockerar i arbetsstycket kan kanten på slipskivan, som sänks ner i arbetsstycket, fastna och då kan slipskivan slita sig lös eller orsaka ett kast. Då rör sig slipskivan mot användaren eller bort från denne, beroende på skivans rotationsriktning vid blockeringsstället. Slipskivor kan även brytas i samband med detta.

Kast är ett resultat av ett fel eller felaktig användning av elverktyget.

Det kan förebyggas genom att vidta lämpliga försiktighetsåtgärder som beskrivs nedan.

- a) Håll elverktyget stadigt och placera din kropp och dina armar i en position där du kan hålla emot kastkrafterna. Använd alltid extragreppet, om detta finns, för att ha största möjliga kontroll över kastkrafter eller reaktionsmoment vid uppstarten. Användaren kan behärska kast- och reaktionskrafter genom lämpliga försiktighetsåtgärder.
- b) Håll aldrig handen i närheten av roterande insättningsverktyg. Insättningsverktyget kan röra sig över din hand vid kastet.
- c) Undvik att ha kroppen i området där elverktyget rör sig vid ett kast. Kastet driver elverktyget i motsatt riktning i förhållande till slipskivans rörelse vid blockeringsstället.
- d) Arbeta extra försiktigt i områden vid hörn, vassa kanter o.s.v. Förhindra att insättningsverktyg studsar tillbaka från arbetsstycket och klämmas fast. Det roterande insättningsverktyget tenderar att klämmas fast vid hörn, vassa kanter eller när det studsar bort.
Detta orsakar en kontrollförlust eller ett kast.

Ytterligare säkerhetsanvisningar för sandpappersslipning - Särskilda säkerhetsanvisningar för sandpappersslipning

- a) Använd inte överdimensionerade slipblad utan följ tillverkarens uppgifter om slipbladsstorlek. Slipblad som sticker ut över sliptallriken kan orsaka personskadorna samt leda till blockering, till att slipbladen slits sönder eller till kast.

Ytterligare säkerhetsanvisningar

- Anslut den medföljande adaptorn för att arbeta med dammsugare.
- Observera! Låt inte slipdamm hamna i närheten av öppen eld. Damm kan vara explosivt.
- Bär alltid skyddsglasögon och en dammskyddsmask när du utför sliparbeten, framför allt vid arbeten över huvudhöjd och vid bearbetning av problematiska material! Det bildas skadligt eller giftigt damm vid slipning av vissa material (till exempel blymönja, en del trä- och metallsorter). Beröring eller inandning av detta damm kan innebära en risk för användaren eller personer som befinner sig i närheten.

Anvisningar gällande vibration och bullerutveckling

Begränsa buller och vibrationer till ett minimum!

- Använd enbart felfria elverktyg.
- Underhåll och rengör elverktyget regelbundet.
- Anpassa ditt arbetssätt till elverktyget.
- Överbelasta inte dina elverktyg.
- Låt undersöka elverktyget om så behövs.
- Stäng av elverktyget när det inte används.

Restrisker

Även om du använder detta elverktyg på rätt sätt, finns det alltid kvarstående risker. **Följande risker kan uppstå på grund av elverktygets konstruktion och utförande:**

- Hälsoskador, som uppstår genom hand- eller armvibrationer när maskinen används under en längre tid, inte har använts på rätt sätt eller blivit riktigt underhållet.
- Personskador och materiella skador, orsakade av utslungade insättningsverktyg som på grund av plötslig skada, plötsligt slitage eller felaktig fastsättning oväntat slungas ut ur/bort från elverktyget.
- Brännskador och skärskador om man rör vid insättningsverktyg direkt efter användningen och/eller direkt med huden.

Varning! Elverktyg alstrar ett elektromagnetiskt fält under drift. Under vissa omständigheter kan fältet störa aktiva eller passiva medicinska implantat. För att minska risken för dödsfall eller allvarliga skador rekommenderar vi därför personer med medicinska implantat till att höra med sin läkare och kontakta tillverkaren av det medicinska implantatet innan verktyget används.

6. Tekniska specifikationer

Märkspänning:	220–240 V~
Nominell frekvens:	50 Hz
Effektförbrukning:	710 W
Nominellt varvtal (vibrationstal) n:	800 - 1800 v/min
Spindelstorlek:	M14
Slippapprets diameter:	215 mm
Skyddsklass:	II
Vikt:	4,9 kg

Ljudnivåer:	
Ljudtrycksnivå L_{PA} :	94,2 dB
Ljudeffektnivå L_{WA} :	105,2 dB
Osäkerhet K	3 dB

Hand- och armvibration:	
vid slipning med slipblad a_h	5,848 m/s ²
Osäkerhet K:	1,5 m/s ²

Det angivna hand- och arm-vibrationsvärdet baseras på slipning med slipblad. Andra användningar kan leda till andra värden.

Buller- och vibrationsvärdena fastställdes enligt EN 60745-1 och EN 60745-2-3.

Det angivna vibrationsvärdet har uppmätts med ett standardiserat testförfarande och det kan användas för att jämföra ett elverktyg med ett annat.

Det angivna vibrationsvärdet kan också användas för en inledande uppskattning av uppehållet.

Varning! De verkliga vibrationsvärdena kan avvika från de angivna beroende på hur du använder elverktyget! Vidta åtgärder för att skydda dig mot vibrationsbelastningar!

Ta då hänsyn till hela arbetsförloppet, alltså även tidpunkter när elverktyget arbetar utan last eller är avstängt!

Lämpliga åtgärder omfattar bland annat ett regelbundet underhåll och en regelbunden skötsel av elverktyget och verktygstillbehören, att hålla händerna varma, regelbundet pauser samt en bra planering av arbetsförloppen!

Använd ett hörselskydd.

Buller kan orsaka hörselskador.

7. Före idrifttagning

Öppna förpackningen och ta ut enheten försiktigt.

Ta bort förpackningsmaterialet samt förpacknings- och transportsäkringar (om sådana finns).

Kontrollera att leveransomfånget är fullständigt.

Kontrollera enheten och tillbehör för transportskador.

Om möjligt, ha kvar förpackningen fram till utgången av garantiperioden.

OBSERVERA

Maskinen och förpackningsmaterialet är inga leksaker!

Barn får inte leka med plastpåsar, folie och smådelar!

Risk för kvävning eller andra skador!

Innan maskinen ansluts måste du kontrollera att uppgifterna på typskylten överensstämmer med dem som gäller för elnätet.

- Rapportera eventuella skador omedelbart till transportföretaget som levererade elverktyget.
- Långa matarledningar (förlängningssladdar) bör undvikas.
- Använd inte elverktyget i ett fuktigt rum eller i ett våtrum.
- Elverktyget får bara användas i lämpliga utrymmen (väl ventilerade).

8. Montering och manövrering

⚠Varning! Montera klart hela maskinen innan idrifttagning!

Installation (bild 2-3)

- Fäll ihop fram- och bakdel och dra åt fasthållningsskruven (3).

Montering av sugrörsförlängning (bild. 4)

Stick in sugrörsförlängningen (11) i anslutningen för sugrörsförlängningen (12) och lås fast den som visas i bild 4.

Anvisning: Ställ in tak- och väggslipen med sugrörsförlängningen (11) så att du kan arbeta bekvämt med den. Maskinen kan även användas utan sugrörsförlängning.

Slippapper

Urval

1. Slippapprets kornstorlek anges på baksidan. Ju lägre det angivna numret är desto grövre är kornstorleken.
2. Använd grovkornigt slippapper för grova sliparbeten och finkornigt slippapper för slutbehandling. Slippapper med aluminiumoxid, kiselkarbid eller andra syntetiska slipmedel rekommenderas.
3. Börja med en grov kornstorlek och avsluta med den finaste kornstorleken om du har slippapper med olika kornstorlekar att välja mellan för att uppnå ett bra och jämnt slipresultat.

Fastsättning och byte

1. Du kan fästa slippappret (16) på slipplattan (1) med karborremekanismen.
2. Rikta in slippappret (16) på slipplattan (1) och tryck fast det jämnt.
3. Dra av slippappret (16) från slipplattan (1) för att byta ut det mot ett nytt/annat (bild 7).

Dammutsugning

Varning! Vid arbetning av t.ex. blyhaltig bstrykning kan skadliga gaser uppstå. De utgör en hälsorisk både för användaren och de personer som befinner sig i närheten!

Använd därför elverktyget bara med en dammsugaranordning och skydda dig och andra personer i arbetsområdet dessutom med lämplig personlig skyddsutrustning!

Vid arbetet med detta elverktyg uppstår mycket damm. Dammutsugningen är till stor nytta för att hålla ditt arbetsområde rent. En utsugningsanläggning eller en dammsugare kan med utsugningsslangen (14) kopplas till anslutningen för dammutsugning.

Stick in slangadaptorn (15) i anslutningen för dammutsugning (10 eller 12) och lås fast den enligt bild 5 och 6.

Anvisning: Anslut verktyget till en utsugsenhet eller dammsugare. Det är ett mycket effektivt sätt att suga upp damm och avlagringar.

⚠ Observera! Dammavskiljare måste användas.

Anvisning: Försäkra dig om att den aktuella dammsugaren är lämplig att användas tillsammans med ett elverktyg.

Borstkant

Sliphuvudet på detta elverktyg omges av en borstkant.

Den ger två fördelar:

- a) Borstkanten sticker ut över slipplattan (1) och ligger an först mot ytan som ska bearbetas. Detta gör att slipplattan placeras parallellt med arbetsytan, innan insättningsverktyget kommer i kontakt med ytan som bearbetas. Detta gör att man undviker en halvmånformad fördjupning på grund av slipskivekanten.
- b) Det innebär att borstkanten förhindrar allt för stor dammbildning. Borsten gör att dammet, som bildas vid slipningen, inte leds utåt utan det hanteras av utsugningssystemet. Säkerställ att borstkanten är intakt inför varje arbete med elverktyget. Låt byta ut den om du fastställer skador eller slitage.

Anslutning till strömförsörjningen

1. Säkerställ att elverktyget är fränslaget. Ställ därefter alltid Till-/Frånknappen (13) i Från-läge innan du ansluter till strömförsörjningen.
2. Stick in nätstickkontakten i ett eluttag (föreskriftsenligt installerat) som motsvarar tillämpliga krav enligt tekniska data.
3. Ditt elverktyg är nu klart för användning.

Till-/frånkoppling

Starta:

Tryck på Till-/Frånbrytaren (13)

Kontinuerlig drift: (Bild 9)

Säkra Till- /Från-brytaren (13) med låsknappen (6).

Stänga av:

Tryck in Till- /Från-brytaren (13) kort.

Inställning av varvtalet (bild 8)

Ställ in varvtalet så att det passar för användningen innan du påbörjar arbetet. Använd ett lågt varvtal för grova sliparbeten och öka varvtalet för precisionsarbeten.

Ändra varvtalet genom att trycka på knapparna (5).

- Tryck på knappen för att öka varvtalet (bild 8).
- Tryck på knappen för att minska varvtalet (bild 8).

Anvisning: Insättningsverktyget roterar vidare något även efter att det stängts av. Vänta tills insättningsverktyget har stannat innan du lägger ner det.

Slipa

1. Sätt på ett lämpligt slipblad (16) och välj ett passande varvtal.
2. Håll fast elverktyget stadigt i de isolerade greppytorna (2,7) och sätt igång det enligt beskrivningarna.
3. Vänta tills insättningsverktyget har uppnått full hastighet.
4. För slipplattan (1) så parallellt med väggen som möjligt och sätt den (med borstkanten först) mot den yta som ska bearbetas.
5. Tryck lite på sliphuvudet (1) för att placera insättningsverktyget på ytan som ska bearbetas.
6. Flytta elverktyget över ytan med ett jämnt tryck.

Anvisning: Håll inte elverktyget för länge på ett ställe för att undvika att slipresultatet blir ojämnt.

7. Lyft slipplattan (1) från ytan som bearbetas innan du slår av elverktyget.
8. Vänta tills insättningsverktyget har stannat innan du lägger ner det.

Innertakslipning (bild 11)

För arbeten på innertak fixeras sliphuvudet med hjälp av en sprint (19) (ingår i leveransen) som visas i bild 11.

LED-lampa (bild 10)

Använd vid behov LED-lampan (4) för att säkerställa en god belysning på arbetsplatsen.

Tryck på knappen (20) för att tända/släcka LED-lampan (4).

Efter användningen

1. Stäng av elverktyget enligt beskrivningen, skilj det från strömförsörjningen och låt det svalna.
2. Rengör och underhåll elverktyget enligt beskrivningen nedan och lagra den därefter på en noggrant vald plats.

9. Rengöring, underhåll och reparation

Varning! Dra ut nätstickkontakten ur eluttaget innan arbete utförs på själva elverktyget (t.ex. vid transport, montering, kompletterings-, rengörings- och underhållsarbeten)!

Rengöring

- a) Se till att skyddsanordningar, ventilationsöppningar och motorhus är så fria från damm och smuts som möjligt.
- b) Torka av elverktyget med en ren trasa, eller blås ur den med tryckluft med lågt tryck (max. 3 bar).

- c) Rengör elverkytet direkt efter varje användning.
- d) Använd inga rengörings- eller lösningsmedel eftersom de kan angripa apparatens plastdelar. Se till att det inte tränger in vatten i maskinen.

Underhåll

Kontrollera om det finns slitage och skador hos elverkytet och tillbehörsdelarna (till exempel insättningsverktyg) före och efter varje användning. Byt vid behov ut dessa mot nya på det sätt som beskrivs i denna instruktionsmanual. Beakta då de tekniska kraven.

Slipplatta, borstkant

Låt behörig fackpersonal byta ut slipplattan (1) och borstkanten mot nya av samma typ vid skador eller kraftigt slitage.

Byta nätanslutningskabeln

Låt tillverkaren eller dennes kundservice eller en person med liknande kvalifikationer byta elverkytets skadade nätanslutningskabel för att undvika faror.

Varning! Det finns inga delar inuti elverkytet som användaren kan underhålla! Öppna aldrig elverkytet! Lämna det till en kvalificerad specialist för avancerade underhållsarbeten!

Serviceinformation

Tänk på att produktens följande delar slits naturligt eller under bruk, eller att följande delar används som förbrukningsmaterial.

Slitdelar*: Kolborstar, sliptallrik, borsthuvud, slippapper

* Ingår inte obligatoriskt i leveransen!

Du kan få reservdelar och tillbehör från vårt servicecenter. För att göra detta, skanna QR-koden på förstasidan.

10. Elektrisk anslutning

Den installerade elmotorn är ansluten så att den är redo för drift. Anslutningen motsvarar tillämpliga VDE- och DIN-bestämmelser. Kundens nätanslutning liksom den använda förlängningskabeln måste motsvara dessa föreskrifter.

Skadad elanslutningsledning

På elektriska anslutningsledningar uppstår ofta isolationsskador.

Orsaker till detta kan vara:

- tryckställen när anslutningsledningar förs genom fönster- eller dörröppningar.
- Knäckställen genom felaktig fastsättning eller styrning av anslutningsledningen.
- Snittställen genom att anslutningsledningen körts över.
- Isolationsskador genom ryck ur vägguttaget.
- Sprickor genom isolationens åldring.

Sådana skadade elanslutningsledningar får inte användas och är på grund av isolationsskadorna livsfarliga. Kontrollera regelbundet anslutningsledningar för skador. Se upp så att anslutningsledningen inte är ansluten till elnätet vid kontrollen.

Elektriska anslutningsledningar måste motsvara tillämpliga VDE- och DIN-bestämmelser. Använd endast anslutningssladdar med märkningen H05VV-F.

Enligt föreskrift ska typbeteckningen vara tryckt på anslutningskabeln.

Växelströmsmotor

- Nätspänningen måste vara 220–240 V~.
- Förlängningskablar upp till 25 m längd måste ha ett tvärsnitt på 1,5 kvadratmillimeter.

Anslutningstyp Y

Om det behövs byte av nätanslutningskabel måste detta göras av tillverkaren eller dennes representant för att undvika eventuella säkerhetsrisker.

Anslutningar och reparationer av elektrisk utrustning får endast utföras av kvalificerade elektriker.

Uppge följande information om du har frågor:

- Motorns strömtyp
- Märkskyltens uppgifter
- Uppgifter på motorns märkskylt

11. Förvaring och transport

1. Förvara elverkytet på en torr, väl ventilerad plats utom räckhåll för barn när det inte används t.ex. på ett högt skåp eller inlåst.
2. Förvara om möjligt elverkytet, bruksanvisningen och ev. tillbehör tillsammans i originalförpackningen. Då har du alltid all information och delar tillhands.
3. Bär alltid elverkytet i handtagen.
4. För att undvika transportskador bör du packa in elverkytet eller använda originalförpackningen.
5. Skydda elverkytet mot vibrationer och skakningar, särskilt vid transport i fordon.

12. Kassering och återvinning

Anvisningar beträffande förpackningen



Förpackningsmaterialen kan återvinnas. Avfallshandla förpackningar miljövänligt.

Anvisningar beträffande den tyska lagen om distribution, återtagning och miljövänlig avfallshandling av elektriska och elektroniska apparater (Elektro- und Elektronikgerätegesetz - ElektroG)



Uttjänta elektriska och elektroniska apparater ska inte kastas i hushållssoporna utan lämnas till separat insamling respektive avfallshandling!

- Uttjänta vanliga och uppladdningsbara batterier, som inte är fast monterade i den uttjänta apparaten, måste tas ut utan skador före överlämningen! Batteriers avfallshandling regleras i batterilagstiftningen.
- Innehavare respektive användare av elektriska och elektroniska apparater är enligt lagstiftning förpliktade till återlämning efter apparaternas användning.
- Slut användaren ansvarar själv för raderingen av de egna personuppgifterna på den uttjänta apparat som ska avfallshandlas!
- Symbolen med den överkryssade soptunnan betyder att uttjänta elektriska och elektroniska apparater inte får kastas i hushållssoporna.
- Uttjänta elektriska och elektroniska apparater kan lämnas avgiftsfritt på följande ställen:
 - Offentligrättsliga avfallshandlings- respektive samlingsställen (t.ex. kommunala återvinningsenheter)
 - Inköpsställen för elektriska apparater (stationära och online), om handlare är skyldiga att ta emot eller frivilligt erbjuder detta.
 - Man kan kostnadsfritt lämna upp till tre uttjänta elektriska apparater per apparattyp, med en kantlängd på maximalt 25 centimeter, hos tillverkaren utan att först köpa en ny apparat av denne, eller lämna dem till ett annat auktoriserat samlingsställe på närmare håll.
 - Kontakta respektive kundservice för information om tillverkarnas och distributörernas övriga, kompletterande villkor för återlämning.
- Om tillverkaren levererar en ny elektrisk apparat till ett privat hushåll kan denne ordna med avgiftsfri hämtning av den uttjänta elektriska apparaten, efter förfrågan från slut användaren. Kontakta tillverkarens kundservice angående detta.







- Dessa uppgifter gäller endast för apparater som installeras och säljs i länderna i den Europeiska unionen och som omfattas av det europeiska direktivet 2012/19/EU. I länder utanför Europeiska unionen kan avvikande bestämmelser gälla för avfallshandling av uttjänta elektriska och elektroniska apparater.

13. Felavhjälpning

Förmodade felfunktioner, störningar eller skador kan ofta härledas till orsaker som kan åtgärdas av användaren själv. Kontrollera därför elverktyget med hjälp av nedanstående tabell innan du kontaktar en specialist. I de flesta fall går det på så sätt att åtgärda störningar snabbt.

Störning	Möjliga orsaker	Åtgärd
Elverktyget startar inte	Strömförsörjning avbruten	Anslut ett annat elverktyg för att kontrollera strömförsörjningen
	Nätkabel eller kontakt defekt	Kontroll av elspecialist
	Annan elektrisk defekt hos elverktyget	Kontroll av elspecialist
Elverktyget har inte full effekt	Förlängningskabel för lång och/eller med för stort tvärsnitt	Använd förlängningskabel med tillåten längd/och eller tvärsnitt
	Strömförsörjning (till exempel generator) har för låg spänning	Anslut elverktyget till en lämplig strömförsörjning
Dåligt arbetsresultat	Insättningsverktyg utslitet	Låt byta insättningsverktyg
	Slipplatta utsliten	Låt byta ut slipplatta
Kraftig dammbildning	Borstkant utsliten	Byt borstkant
	Dammutsugning inte ansluten/startad	Anslut/starta dammutsugning

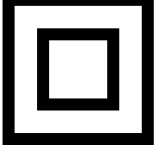
Laitteessa olevien symbolien selitys

	<p>Varoitus! Jos ohjeet laiminlyödään, seurauksena voi olla hengenvaara, loukkaantumisvaara tai työkalun vioittuminen!</p>
	<p>Lue ja huomioi käyttöohje ja turvallisuusohjeet ennen käyttöönottoa!</p>
	<p>Käytä suojalaseja!</p>
	<p>Käytä kuulosuojaimia!</p>
	<p>Käytä hengityssuojainta, jos työssä muodostuu pölyä!</p>
	<p>Suojausluokka II</p>
	<p>Tuote vastaa voimassa olevia eurooppalaisia direktiivejä.</p>

Sisällysluettelo:	Sivu:
1. Johdanto	221
2. Laitteen kuvaus.....	221
3. Toimituksen sisältö (kuva 1).....	221
4. Määräystenmukainen käyttö	221
5. Sähkötyökalujen yleiset turvallisuusohjeet	222
6. Tekniset tiedot.....	225
7. Ennen käyttöönottoa.....	226
8. Rakenne ja käyttö	226
9. Puhdistus, huolto ja korjaaminen	228
10. Sähköliitäntä	228
11. Säilyttäminen ja kuljetus.....	229
12. Hävittäminen ja kierrätys.....	229
13. Virheiden korjaaminen.....	230
14. Vaatimustenmukaisuusvakuutus	249

1. Johdanto

Valmistaja:

Scheppach GmbH

Günzburger Straße 69
D-89335 Ichenhausen

Arvoisa asiakas

toivotamme sinulle paljon iloa ja menestystä työskennellessäsi uudella laitteellasi.

Huomautus:

Tämän laitteen valmistaja ei tuotevastuulain mukaan vastaa vahingoista, joita aiheutuu tälle laitteelle tai tämän laitteen käytön seurauksena, jos vahinkotapaus liittyy johonkin seuraavista:

- epäasianmukainen käsittely,
- Käyttöohjeen laiminlyönti
- Ulkopuolisten, valtuuttamattomien henkilöiden toimesta tehdyt korjaukset
- Muiden kuin alkuperäisten varaosien asennus ja vaihtaminen
- määräystenvastainen käyttö
- sähkölaitteiden rikkoutumiset laiminlyötäessä sähkömääräyksiä ja VDE-määräyksiä 0100, DIN 57113 / VDE 0113

Huomaa:

Lue käyttöohjeen koko sisältö ennen asennusta ja käyttöönottoa.

Tämän käyttöohjeen tarkoituksena on helpottaa laitteeseen perehtymistä ja sen määräystenmukaisten käyttömahdollisuuksien hyödyntämistä.

Käyttöohje sisältää tärkeitä ohjeita turvalliseen, asianmukaiseen ja taloudelliseen työskentelyyn laitteella ja tietoa siitä, miten vältetään vaaroja, säästetään korjauskustannuksissa, ehkäistään seisokkeja ja parannetaan laitteen luotettavuutta ja pidennetään sen käyttöikää.

Tässä käyttöohjeessa olevien turvallisuusohjeiden lisäksi on ehdottomasti huomioitava kansalliset laitteen käyttöä koskevat määräykset.

Säilytä käyttöohjetta laitteen yhteydessä muovikuoresa lialta ja kosteudelta suojattuna. Jokaisen käyttöhenkilön on luettava se huolellisesti ja noudatettava sitä tunnontarkasti aina ennen työn aloittamista.

Laitteen parissa saavat työskennellä vain sellaiset henkilöt, jotka ovat saaneet tarvittavat tiedot laitteen käytöstä ja siihen liittyvistä vaaroista. Määrättyä alikärajaa on noudatettava.

Tämän käyttöohjeen sisältämien turvaohjeiden ja maasi erityisten määräysten lisäksi on noudatettava rakenteeltaan samalaisten koneiden käytöstä yleisesti hyväksytyjä sääntöjä.

Emme ota vastuuta onnettomuuksista tai vahingoista, jotka seuraavat tämän käyttöohjeen ja turvallisuusohjeiden laiminlyönnistä.

2. Laitteen kuvaus

1. hiomalevy
2. Etummainen pitokahva
3. kiinnitysruuvi
4. LED-valo
5. Käyntinopeuden säätö
6. kiinnitysnappi
7. Pääkahva
8. Virtajohto
9. Lisäkahva
10. Pölynimurin liitäntä
11. imuputken pidennysosa
12. Imuputken pidennysosan liitäntä
13. Virtakytkin
14. Joustava imuletku
15. Letkun sovitin
16. Hiomapaperi
17. kuusiokoloavain
18. Hiiliharjat
19. sokka
20. PÄÄLLE/POIS-kytkin / LED

3. Toimituksen sisältö (kuva 1)

- 1 kipsilevyn hiomakone
- 1 imuletku (11)
- 2 letkun sovintia (12)
- 6 hiomapaperia (13) (erilaiset raekoot)
- 2 varahiiliharjaa (18)
- 1 kuusiokoloavain (17)
- 1 sokka (19)

4. Määräystenmukainen käyttö

Tämän sähkötyökalun määräystenmukainen käyttö sisältää suuripintaisten kipsilevyjen kuivahionnan sopivilla hiomalaikeilla ennen kipsilevyjen maalausta tai tapetointia.

Tämä sähkötyökalu ei sovellu pienten pintojen ja kulmien ja reunojen käsittelyyn. Se ei myöskään sovellu tapettien pois hiomiseen eikä sitä saa käyttää märkähiontaan.

Sähkötyökalua ei saa käyttää katkaisu- tai rouhintahiomakoneena, kiillotuskoneena tai yhdessä teräsharjojen kanssa. Tällä sähkötyökalulla ei saa työstää asbestia sisältäviä materiaaleja.

Tämä sähkötyökalu on tarkoitettu vain yksityiseen kotitalouskäyttöön, ja sitä saa käyttää vain sille määritettyyn käyttötarkoitukseen.

Kaikki muunlainen käyttö katsotaan määräystenvastaiseksi käytöksi. Kaikista näin syntyneistä vahingoista ja tapaturmista vastaa käyttäjä, ei valmistaja.

Huomaa, että laitteitamme ei ole tarkoitettu kaupalliseen käyttöön, ammatin harjoittamiseen tai teolliseen käyttöön. Takuu ei ole voimassa, jos laitetta käytetään kaupalliseen tarkoitukseen, käsityöammatin harjoittamiseen tai teollisuudessa tai jossain muussa näitä vastaavassa toiminnassa.

5. Sähkötyökalujen yleiset turvallisuusohjeet

Varoitus! Lue kaikki turvallisuusohjeet ja ohjeet! Laiminlyönnit turvallisuusohjeiden ja muiden ohjeiden noudattamisessa voivat aiheuttaa sähköiskun, tulipalon ja/tai vakavia vammoja!

Säilytä kaikki turvallisuusohjeet ja muut ohjeet myöhempää tarvetta varten.

Turvallisuusohjeissa käytetty termi "sähkötyökalu" tarkoittaa verkkovirralla toimivia sähkötyökaluja (joissa on virtajohto) ja akkukäyttöisiä sähkötyökaluja (ilman virtajohtoa).

Työpaikan turvallisuus

- Pidä työpaikka siistinä ja hyvin valaistuna. Epäjärjestys tai huono/puuttuva valaistus työalueilla voi aiheuttaa onnettomuuksia.
- Älä työskentele sähkötyökalulla räjähdyksenvaarallisessa ympäristössä, jossa on palavia nesteitä, kaasuja tai pölyjä.
Sähkötyökalut muodostavat kipinöitä, jotka voivat sytyttää pölyn tai höyryt.
- Pidä lapset ja muut henkilöt loitolla sähkötyökalusta, kun käytät sitä. Jos olet työskentelyn aikana epävakaa asennossa, voit menettää sähkötyökalun hallinnan.

Sähköturvallisuus

- Sähkötyökalun liitäntäpistokkeen täytyy sopia pistorasiaan. Pistoketta ei saa muuttaa millään tavalla. Älä käytä mitään sovitinpistoketta yhdessä suojamaadoitettujen sähkötyökalujen kanssa. Kun pistoketta ei muunnella ja se sopii pistorasiaan, sähköiskun vaara on pienempi.
- Vältä vartalon kosketusta maadoitettuihin pintoihin, kuten putkiin, lämmittimiin, uuneihin ja jääkaappeihin. Sähköiskun vaara kasvaa, kun vartaloosi on maadoitettu.
- Pidä sähkötyökalu loitolla sateesta tai kosteudesta. Jos sähkötyökaluun pääsee vettä, sähköiskun vaara kasvaa.
- Älä käytä liitäntäjohtoa epätarkoituksenmukaisesti esim. sähkötyökalun kantamiseen ja ripustamiseen, äläkä irrota pistoketta pistorasiasta vetämällä johdosta. Pidä liitäntäjohto loitolla kuumuudesta, öljystä, terävistä reunoista tai liikkuvista osista. Kun liitäntäjohto on vioittunut tai kierteellä, sähköiskun vaara on suurempi.
- Kun käytät sähkötyökalua ulkona, käytä vain selkeistä jatkojohtoja, jotka on hyväksytty ulkokäyttöön. Ulkokäyttöön hyväksytyt jatkojohdon käyttäminen vähentää sähköiskun vaaraa.
- Jos sähkötyökalun käyttöä kosteassa ympäristössä ei voi välttää, käytä vikavirtasuojakytkintä. Vikavirtasuojakytkimen käyttö vähentää sähköiskun vaaraa.

Ihmisten turvallisuus

- Ole tarkkaavainen, toimi varovaisesti ja menettele järkevasti sähkötyökalua käyttäessäsi. Älä käytä sähkötyökalua, jos olet väsynyt tai jos olet huumaavien aineiden, alkoholin tai lääkkeiden vaikutuksen alaisena. Huomion herpaantuminen hetkeksikin sähkötyökalua käytettäessä voi johtaa vakaviin vammautumisiin.
- Käytä henkilökohtaista suojavarustusta ja aina suojalaseja. Henkilökohtaisen suojavarustuksen, kuten pölynaamarin, liukuestepohjaisten turvakineiden, suojakypärän tai kuulosuojaimien käyttö sähkötyökalulla tehtävistä töistä riippuen vähentää vammautusvaaraa.
- Estä tahaton käyttöönotto. Varmista, että sähkötyökalu on kytketty pois ennen kuin kytket virransyötön ja/tai akun päälle, ennen kuin otat laitteen käteesi tai alat kantaa sitä.

Jos sähkötyökalua kantaessasi pidät sormiasi kytkimellä tai sähkötyökalu on kytkettyä päälle-asettoon, kun se kytketään virransyöttöön seurauksena voi olla onnettomuuksia.

- d) Poista säätötyökalut tai ruuviavaimet ennen kuin kytket sähkötyökalun päälle. Pyörittäessä sähkötyökalun osassa oleva työkalu tai avain voi aiheuttaa vammoja.
- e) Vältä epänormaaleja vartalon asentoja. Varmista, että seisot tukevasti ja säilytät aina tasapainon. Näin pidät sähkötyökalun paremmin hallinnassa myös odottamattomissa tilanteissa.
- f) Käytä sopivaa vaatetusta. Älä pidä päällisiä liian väljiä vaatteita tai koruja. Pidä hiuksesi ja vaatteesi loitolla liikkuvista osista. Löysät vaatteet, korut tai pitkät hiukset voivat jäädä kiinni liikkuviin osiin.
- g) Jos pölyn poistoimujen ja -keräyslaitteet voidaan asentaa, varmista, ne on liitettävä ja niitä on käytettävä oikein. Pölyn poistoimulaitteen käytöllä voidaan vähentää pölystä aiheutuvia vaaroja.
- h) Älä tuudittaudu katteettomaan turvallisuudentunteeseen äläkä poikkea sähkötyökalujen turvamääräyksistä vaikka olisit jo harjaantunut sähkötyökalun käyttäjä. Huolimattomuus laitteen käsittelyssä voi jo sekunnin murto-osassa johtaa vakaviin vammoihin.

Sähkötyökalun käyttö ja käsittely

- a) Älä ylikuormita sähkötyökalua. Käytä työssä sitä varten tarkoitettua sähkötyökalua. Sopivalla sähkötyökalulla työskentelet paremmin ja turvallisemmin ilmoitetulla tehoalueella.
- b) Älä käytä sähkötyökalua, jonka kytkin on viallinen. Sähkötyökalu, jota ei voi kytkyä asianmukaisesti päälle tai pois päältä, on vaarallinen ja se täytyy korjata.
- c) Vedä pistoke irti pistorasiasta ja/tai poista irrotettava akku ennen kuin alat säätää laitetta, vaihtaa käyttötyökaluja tai laitat sähkötyökalun pois. Nämä varotoimenpiteet estävät sähkötyökalun tahattoman käynnistymisen.
- d) Säilytä käyttämättömiä sähkötyökaluja lasten ulottumattomissa. Älä anna sellaisten henkilöiden käyttää sähkötyökalua, jotka eivät ole perehtyneet siihen tai jotka eivät ole lukeneet näitä ohjeita. Kokemattomien henkilöiden käytössä sähkötyökalut ovat vaarallisia.
- e) Hoida sähkötyökaluja ja käytettäviä työkaluja huolellisesti. Tarkasta, että liikkuvat osat toimivat moitteettomasti ja jumittumatta ja etteivät osat ole murtuneet tai vaurioituneet niin, että sähkötyökalun toiminta vaarantuu.

Korjauta vialliset osat ennen sähkötyökalun käyttöä. Monien onnettomuuksien taustalla on sähkötyökalujen huono huolto.

- f) Pidä leikkuutyökalut terävinä ja puhtaina. Huolellisesti hoidetut leikkuutyökalut, joissa on terävät leikkureunat, juuttuvat vähemmän ja ovat kevyemmin ohjailtavissa.
- g) Käytä sähkötyökalua, lisävarusteita, käyttötyökaluja jne. näiden ohjeiden mukaisella tavalla. Huomioi tällöin työolosuhteet ja suoritettava tehtävä. Sähkötyökalujen käyttö muuhun kuin niille määritettyihin käyttötarkoituksiin voi johtaa vaarallisiin tilanteisiin.
- h) Pidä kahvat ja tartuntapinnat kuivina, puhtaina ja öljyttöminä ja rasvattomina. Sähkötyökalun käyttö ja hallinta odottamattomissa tilanteissa ei ole turvallista, jos kahvat ja tartuntapinnat ovat liukkaita.

Huolto

- a) Korjauta sähkötyökalu vain pätevällä ammattihenkilöllä ja käyttäen vain alkuperäisiä varaosia. Näin varmistetaan sähkötyökalun pysyminen turvallisena.

Turvallisuusohjeet kaikkiin käyttösovelluksiin - yhteiset turvallisuusohjeet hiomiseen, hiekkapaperihiomiseen, työskentelyyn teräsharjoilla, kiillottamiseen ja katkaisuhiontaan

- a) Tätä sähkötyökalua tulee käyttää hiekkapaperihiomakoneena. Huomioi kaikki turvallisuusohjeet, ohjeet, esitykset ja tiedot, jotka olet saanut laitteen mukana. Jos et huomioi seuraavia ohjeita, seurauksena voi olla sähköisku, tulipalo ja/tai vakavia vammoja.
- b) Tämä sähkötyökalu ei sovellu hiomiseen, työskentelyyn teräsharjoilla, kiillottamiseen ja katkaisuhiontaan. Sähkötyökalulle sopimaton käyttö voi altistaa vaaroille ja vammautumisille.
- c) Älä käytä lisävarusteita, joita valmistaja ei ole erityisesti tarkoittanut ja suositellut tälle sähkötyökalulle. Vain se, että jokin lisävaruste voidaan kiinnittää sähkötyökaluun, ei takaa sen käytön olevan turvallista.
- d) Käyttötyökalun sallitun kierrosluvun on oltava vähintään niin korkea kuin sähkötyökalun määritetty korkein mahdollinen kierrosluku. Lisävarusteet, joita pyöritetään nopeammin kuin mikä niille on sallittua, voivat murtua ja osia voi sinkoilla ympäristöön.

- e) Käyttötyökalun ulkolämpimitan ja paksuuden on vastattava tämän sähkötyökalun mittatietoja. Väärin mitoitettuja käyttötyökaluja ei voi suojata riittävästi tai niitä ei voi hallita kunnolla.
- f) Hiomalaikkojen, laippojen, lautaslaikkojen tai muiden lisävarusteiden on sovittava tarkasti sähkötyökalun hiomakaraan. Käyttötyökalut, jotka eivät sovi tarkasti sähkötyökalun hiomakaraan, pyörivät epätasaisesti, tärisevät erittäin voimakkaasti ja voivat aiheuttaa hallinnan menetyksen.
- g) Älä käytä vahingoittuneita käyttötyökaluja. Tarkasta käyttötyökalut aina ennen käyttämistä irronneiden lastujen ja halkeamien varalta, tarkasta hiomalautanen halkeamien, kulumien tai loppuun kulumisen osalta ja tarkasta, onko teräsharjoissa irronneita tai murtuneita teräslankoja. Jos sähkötyökalu tai käyttötyökalu putoaa, tarkasta, onko se vioittunut tai käytä vioittumatonta käyttötyökalua. Jos olet tarkastanut käyttötyökalun ja otat sen käyttöön, sinun ja muiden lähellä olevien henkilöiden on pysyttävä pyörivän käyttötyökalun tason ulkopuolella. Anna laitteen käydä yhden minuutin ajan suurimmalla kierrosluvulla. Vialliset käyttötyökalut murtuvat yleensä tämän testiajan aikana.
- h) Käytä henkilökohtaista suojavarustusta. Käytä käyttösovelluksesta riippuen koko kasvot peittävää suojanamaria, silmäsuojaimia tai suojalaseja. Jos se on tarpeen, käytä pölynaamaria, kuulosuojaimia, suojäkäsineitä tai erityistä suojainta, joka suojaa sinua pieniltä hioma- ja materiaalihiukkasilta. Silmät on suojattava sinkoilevilta hiukkasilta, joita syntyy erilaisissa käyttösovelluksissa. Pöly- tai hengityksensuojanaamarin on suodatettava käytössä syntyvä pöly pois. Jos altistut pitkään voimakkaalle melulle, voit saada kuulovaurion.
- i) Varmista, että muut henkilöt pysyvät turvallisen etäisyyden päässä työalueeltasi. Kaikkien työalueelle astuvien henkilöiden on käytettävä henkilökohtaista suojavarustusta. Työkappaleesta murtuneet osat tai murtuneet käyttötyökalut voivat sinkoilla ympäristöön ja aiheuttaa vammoja myös suoran työalueen ulkopuolella.
- j) Pidä laitteesta kiinni eristetyistä tartuntapinnoista, kun suoritat töitä, joissa käyttötyökalu voi osua piileviin virtajohtoihin tai omaan virtajohtoonsa. Kosketus jännitettä johtaviin johtoihin voi tehdä myös metalliset laitteen osat jännitteellisiksi ja aiheuttaa sähköiskun.
- k) Pidä virtajohto loitolla pyörivistä käytettävistä työkaluista. Jos menetät laitteen hallinnan, virtajohto voi repeytyä tai takertua ja kätesi tai raajasi voivat mennä pyörivään käyttötyökaluun.

- l) Älä koskaan laske sähkötyökalua alas ennen kuin käytettävä työkalu on pysähtynyt kokonaan. Pyörivä käyttötyökalu voi koskea asetuspintaan, jolloin voit menettää sähkötyökalun hallinnan.
- m) Älä anna sähkötyökalun käydä kantaessasi sitä. Vaatteesi voivat pyörivään käyttötyökaluun koskiessaan takertua siihen ja käyttötyökalu voi viiltää haavan vartaloosi.
- n) Puhdista sähkötyökalun tuuletusaukot säännöllisesti. Moottorin puhallin vetää pölyä koteloon ja metallipölyn kertyminen voi aiheuttaa sähkövirtauksen liittyviä vaaroja.
- o) Älä käytä sähkötyökalua palavien materiaalien lähellä. Kipinät voivat sytyttää nämä materiaalit.
- p) Älä käytä mitään sellaisia käyttötyökaluja, jotka vaativat nestemäistä jäähdytysainetta. Veden tai muiden nestemäisten jäähdytysaineiden käyttö voi aiheuttaa sähköiskun.

Muita turvallisuusohjeita kaikkiin käyttösovelluksiin - Paluuisku ja vastaavat turvallisuusohjeet
 Paluuisku on äkillinen reaktio, joka aiheutuu käytettävän työkalun, kuten hiomalaikan, lautaslaikan, teräsharjan jne. kiinni jäämisestä tai jumittumisesta. Kiinni juuttuminen tai jumittuminen johtaa pyörivän käyttötyökalun äkilliseen pysähtymiseen. Tämän seurauksena sähkötyökalu heilahtaa hallitsemattomasti juuttumiskohdasta käytettävän työkalun pyörimissuuntaa vastaan.

Jos esim. hiomalaikka on juuttunut työkappaleeseen tai tarttunut siihen kiinni, hiomalaikan reuna, joka on uponnut työkappaleeseen, jää kiinni ja sen seurauksena hiomalaikka murtuu tai aiheuttaa paluuiskun. Hiomalaikka liikkuu sen jälkeen kohti käyttävää henkilöä tai hänestä pois päin, riippuen laikan pyörimissuunnasta juuttumiskohdassa. Tällöin hiomalaikka voi myös murtua. Paluuisku on seuraus sähkötyökalun väärästä tai virheellisestä käytöstä.

Se voidaan estää sopivilla varotoimenpiteillä seuraavassa kuvatulla tavalla.

- a) Pidä lujasti kiinni sähkötyökalusta ja asesta vartalosi ja käsivartesi sellaiseen asentoon, jossa voit vastustaa takaiskuvoimia. Käytä aina lisäkahvaa, jos sellainen on olemassa, voidaksesi hallita paluuiskun voiman tai reaktiomomentin mahdollisimman hyvin. Käyttöhenkilö voi sopivilla varotoimenpiteillä hallita paluuisku- ja reaktiovoimaa.

- b) Älä koskaan laita käsiäsi pyörivien käyttötyökalujen lähelle. Käyttötyökalu voi paluuskussa liikkahata käsiäsi päälle.
- c) Vältä vartalosi viemistä sille alueelle, jolle sähkötyökalu liikkuu takaiskussa. Paluuisku vie sähkötyökalun vastakkaiseen suuntaan hiomalaikan pyörimissuuntaan nähden (juuttumiskohdasta).
- d) Työskentele erityisen varovaisesti alueilla, joissa on kulkimia, teräviä reunoja jne. Estä käyttötyökalun kimmahdaminen taaksepäin työkappaleesta ja juuttuminen. Pyörivällä käyttötyökalulla on taipumus juuttua kulumissa, terävissä reunoissa tai kun se kimmahtaa.
Tämä aiheuttaa hallinnan menetyksen tai paluuiskun.

Lisäturvallisuusohjeita hiekkapaperihiontaa varten - Erityiset turvallisuusohjeet hiekkapaperihiontaa varten

- a) Älä käytä liian suuria hiomapapereita, vaan noudata valmistajan antamia hiomapaperin kokoa koskevia tietoja. Hiomalaikat, jotka ulottuvat lautaslaikan yli, voivat aiheuttaa vammoja ja lisäksi ne voivat juuttua, repiä hiomalaikan tai aiheuttaa takaiskun.

Lisäturvallisuusohjeet

- a) Liitä pölynimuri mukana toimitetulla sovittimella, kun työskentelet.
- b) Huomio! Älä päästä hiomapölyä avotulen lähelle, pölyt voivat räjähtää.
- c) Käytä aina suojalaseja ja pölysuojanaamaria, kun suoritat hiontatöitä, erityisesti pään yläpuolella tehtävissä töissä ja työstettäessä kriittisiä materiaaleja! Määrättyjä materiaaleja työstettäessä (esim. lijyvärit, muutamat puu- ja metallilajit) synnyttävät haitallisia tai myrkyllisiä pölyjä. Koskeminen näihin pölyihin tai niiden hengittäminen voi vaarantaa käyttöhenkilön tai lähellä olevien henkilöiden terveyden.

Tärinän ja melun muodostumista koskevia ohjeita
Rajoita melun ja tärinän muodostuminen minimiin!

1. Käytä vain moitteettomassa kunnossa olevia sähkötyökaluja.
2. Huolla ja puhdista sähkötyökalu säännöllisesti.
3. Mukauta työtapasi sähkötyökalulle sopivaksi.
4. Älä ylikuormita sähkötyökalua.
5. Tarkastuta sähkötyökalu tarvittaessa.
6. Kytke sähkötyökalu pois päältä, jos sitä ei käytetä.

Jäännösriskit

Vaikka tätä sähkötyökalua käytetään määrystenmukaisesti, jäljelle jää aina jäännösriskkejä. **Seuraavia vaaroja voi esiintyä tämän sähkötyökalun mallin ja version yhteydessä:**

- a) Käsiin ja käsivarsiin kohdistuvasta tärinästä aiheutuvat terveyshaitat, jos laitetta käytetään pitkään tai jos sitä ohjataan ja huolletaan epäasianmukaisella tavalla.
- b) Vammat ja aineelliset vahingot, jotka ovat seurausta ympäristöön sinkoilevista käyttötyökaluista, jotka äkillisen vaurion, kulumisen tai epäasianmukaisen paikalleen asettamisen vuoksi irtoavat sähkötyökalusta ja lentävät pois.
- c) Palovammat ja viiltovammat, jos käyttötyökalu heti käytön jälkeen pääsevät kosketuksiin paljaan ihon kanssa tai jos niihin kosketaan.

Varoitus! Tämä sähkötyökalu muodostaa käytön aikana sähkömagneettisen kentän. Tämä kenttä voi joissain olosuhteissa haitata aktiivisten tai passiivisten ihonalaisten lääkinnällisten laitteiden toimintaa. Vakavien tai hengenvaarallisten vammojen vaaran vähentämiseksi suosittelemme, että ihonalaisia lääkinnällisiä laitteita käyttävät henkilöt neuvottelevat lääkärintensä kanssa ennen kuin alkavat käyttää sähkötyökalua.

6. Tekniset tiedot

Nimellisjännite:	220-240 V~
Nimellistaajuus:	50 Hz
Tehontarve:	710 W
Nimelliskierrosluku (väärtelynopeus) n:	800 - 1800 r/min
Karan koko:	M14
Hiomapaperin halkaisija:	215 mm
Suojausluokka:	II
Paino:	4,9 kg
Meluarvot:	
Äänenpainetaso L_{PA} :	94,2 dB
Äänitehotaso L_{WA} :	105,2 dB
Epävarmuus K	3 dB

Käsiin kohdistuva värinä:	
hiottaessa hiomalaikalla a_h	5,848 m/s ²
Epävarmuus K:	1,5 m/s ²

Ilmoitettu käsiin kohdistuvan värinän arvo perustuu hiomiseen hiomalaikalla. Muussa käytössä voi esiintyä toisenlaisia arvoja.

Melu- ja värinäarvot on määritetty standardien EN 60745-1 ja EN 60745-2-3 mukaisesti.

Ilmoitettu värinäarvo on mitattu standardin mukaisella testimenettelyllä ja sitä voidaan käyttää vertailuarvona vertailussa toisiin sähkötyökaluihin.

Ilmoitettua värinäarvoa voidaan käyttää myös alustavaan arviointiin.

Varoitus! Sähkötyökalun käyttösovelluksesta riippuen tosiasialliset värinäarvot voivat poiketa ilmoitetuista arvoista!

Ryhdy soveltuviin toimenpiteisiin suojautuaksesi värinältä!

Huomioi tällöin koko työprosessi, myös ajankohdat, jolloin sähkötyökalu toimii ilman kuormaa tai on pois kytkettynä!

Sopivia toimenpiteitä ovat muiden muassa sähkötyökalun ja lisätyökalujen säännöllinen huolto ja hoito, käsien pitäminen lämpiminä, säännölliset tauot ja työprosessin hyvä suunnittelu!

Käytä kuulosuojaimia.

Melu voi aiheuttaa kuulovamman.

7. Ennen käyttöönottoa

Avaa pakkaus ja ota laite varovasti ulos.

Poista pakkausmateriaali sekä pakkaus- ja kuljetusvarmistukset (jos sellaiset on).

Tarkasta, onko toimituksen sisältö täydellinen.

Tarkasta, onko laitteessa tai lisäosissa kuljetusvaurioita.

Säilytä pakkausta mahdollisuuksien mukaan takuuajan päättymiseen asti.

HUOMIO

Laite ja pakkausmateriaalit eivät ole lasten leikkikaluja! Lapset eivät saa leikkiä muovipussien, kalvojen tai pienosien kanssa! Vaarana osien joutuminen nieluun ja tukehtuminen!

Varmista ennen liitintää, että tyyppikilven tiedot vastaavat verkkovirran tietoja.

- Ilmoita mahdollisista vaurioista heti kuljetusyritykselle, joka hoiti sähkötyökalun toimituksen.
- Pitkiä tulojohtoja (jatkojohtoja) on vältettävä.
- Älä sijoita sähkötyökalua kosteaan tai märkään tilaan.
- Sähkötyökalua saa käyttää vain siihen soveltuvissa tiloissa (hyvä ilmastointi).

8. Rakenne ja käyttö

VARO! Tuote on ehdottomasti asennettava täydellisesti ennen käyttöönottoa!

Asennus (kuvat 2-3)

- Käännä etu- ja takaosa yhteen ja kiristä kiinnitysruuvi (3).

Imuputken pidennysosan kiinnitys (kuva 4)

Yhdistä imuputken pidennysosa (11) sille tarkoitettuun liitintään (12) ja lukitse se kuten kuvassa 4.

Huomautus: Säädä seinä- ja kattohiomakone imuputken pidennysosan (11) kanssa niin, että pystyt työskentelemään sen kanssa mukavasti. Konetta voi käyttää myös ilman imuputken pidennysosaa.

Hiomapaperi

Valinta

1. Hiomapaperin raekoko on merkitty taustapuolelle. Mitä pienempi numero, sitä karkeampi raekoko.
2. Käytä karkearakeista hiomapaperia karkeisiin hiontatöihin ja hienorakeista hiomapaperia viimeistelyyn. Alumiinioksidia, piikarbidia tai muita synteettisiä hioma-aineita sisältävät hiomapaperit ovat suositteluvampia.
3. Aloita karkealla hionnalla ja lopeta pienimmällä raekoolla, kun käytettävissäsi on eri raekokojen hiomapapereita. Näin saadaan aikaan hyvä ja siileä hiontatulos.

Asettaminen ja vaihtaminen

1. Aseta hiomapaperi (16) tarranauhamekanismissa kiinni hiomalevyyn (1).
2. Suuntaa hiomapaperi (16) hiomalevyyn (1) ja paina se siihen tasaisesti kiinni.
3. Vedä hiomapaperi (16) pois hiomalevystä (1) vaihtaaksesi sen uuteen/toiseen (kuva 7).

Pölyn poistoimu

Varoitus! Kun työstedään esim. lijyää sisällävää maa-
leja, voi muodostua haitallisia/myrkyllisiä kaasuja. Ne
aiheuttavat vaaraa sekä käyttäjälle että lähellä olevil-
le henkilöille!

Käytä tätä sähkötyökalua sen vuoksi vain yhdessä pö-
lyn poistomulaitteen kanssa ja suojaa itsesi ja muut
työalueella olevat henkilöt lisäksi sopivilla henkilökoh-
taisilla suojavarusteilla!

Tällä sähkötyökalulla työskenneltäessä muodostuu
paljon pölyä. Pölyn poistomulaite on erittäin hyödylli-
nen työalueen puhtaana pitämisen kannalta. Poistoi-
mulaitteisto tai pölynimuri voidaan liittää poistomulet-
kulla (14) pölyn poistomulitääntään.

Liitä letkun sovitiin (15) pölynimurin liitäntään (10 tai 12) ja
lukitse se kuten kuvissa 5 ja 6.

Huomautus: Liitä työkalu imuysikköön tai pölynimuriin.
Näin pöly ja kerääntymät voidaan imuroida erinomaisesti.
△ **Huomio!** Käytä ehdottomasti pölynerotinta.

Huomautus: Varmista, että pölynimuri sopii käytettäväksi
sähkötyökalun kanssa.

harjan reuna

Tämän sähkötyökalun hiomapää on ympäröity harja-
reunalla. Se tarjoaa seuraavat edut:

- Harjareuna ulottuu hiomalevyn (1) yli ja asettuu
ensimmäisenä työstettävää pintaa vasten. Näin
hiomalevy asettuu samansuuntaisesti työpinnan
kanssa ennen kuin käyttötyökalu koskee työstet-
tävään pintaan. Tällä tavalla vältetään hiomalai-
kan reunan aiheuttamat syvennykset.
- Lisäksi harjareuna estää liiallisen pölyn muodostu-
misen. Harjojen ansiosta hiomisessa syntyvä
pöly ei mene ulos, vaan poistomujärjestelmään.
Varmista aina ennen tämän sähkötyökalun käyt-
töä, että harjareuna on ehjä.
Vaihda se, jos siinä on vaurioita tai se on kulunut.

Liittäminen virransyöttöön

- Varmista, että sähkötyökalu on kytketty pois pääl-
tä. Kytke päälle/pois-kytkin (13) aina Pois-asen-
toon ennen kuin liität laitteen virransyöttöön.
- Liitä verkkopistoke määräysten mukaisesti asen-
nettuun pistorasiaan, joka vastaa teknisissä tie-
doissa olevia vaatimuksia.
- Sähkötyökalusi on nyt valmis käyttöön.

Päälle-/pois kytkeminen

Kytkeminen päälle:

Paina päälle/pois-kytkintä (13)

Jatkuva käyttö: (Kuva 9)

Varmista päälle-/pois-kytkin (13) kiinnitysnpulla (6).

Kytkeminen pois päältä:

Paina päälle/pois-kytkintä (13) lyhyesti.

Kierrosluvun säätö (kuva 8)

Säädä käyntinopeus käyttöön sopivaksi ennen työn
aloittamista. Käytä alhaista käyntinopeutta karkeisiin hi-
omatöihin, lisää käyntinopeutta hienompia töitä varten.

Säädä kierros lukua painamalla painikkeita (5).

- Paina ⊕ painiketta lisätäksesi kierros lukua (kuva 8).
- Paina ⊖ painiketta vähentääksesi kierros lukua
(kuva 8).

Huomautus: Käytettävä työkalu pyörii edelleen jonkin
aikaa pois kytkemisen jälkeen. Odota, kunnes käyttö-
työkalu on pysähtynyt kokonaan, ennen kuin lasket
sähkötyökalun alas.

hiominen

- Aseta sopiva hiomalaikka (16) ja valitse sopiva
kierros lukua.
 - Pitele sähkötyökalua kunnolla tartuntapinnoista
(2,7) ja kytke se kuvatulla tavalla päälle.
 - Odota, kunnes käyttötyökalu on saavuttanut täy-
den työnopeuden.
 - Ohjaa hiomalevyä (1) mieluiten samansuuntaisesti
kipsilevyn/seinälevyn kanssa ja aseta se työstet-
tävälle pinnalle niin, että harjareuna koskee siihen
ensimmäisenä.
 - Kohdista hieman voimaa hiomapäähän (1) aset-
taaksesi käytettävän työkalun työstettävään pin-
taan.
 - Liikuta sähkötyökalua tasaisilla liikkeillä pinnan yli.
- Huomautus:** Älä pidä sähkötyökalua liian kauan samas-
sa kohdassa välttääksesi epätasaiset hiomatulokset.
- Nosta hiomalevy (1) pois työstettävästä pinnas-
ta ennen kuin kytket sähkötyökalun pois päältä.
 - Odota, kunnes käyttötyökalu on pysähtynyt koko-
naan, ennen kuin lasket sähkötyökalun alas.

Katon hionta (kuva 11)

Kun työskentelet katon alueella, kiinnitä hiomapää sokan
(19) avulla (tulee toimituksen mukana) kuten kuvassa 11.

LED-valo (kuva 10)

Varmistaaksesi työkohteen hyvän valaisun, käytä tarvittaessa LED-valoa (4).

Paina kytkintä (20) kytkeäksesi LED-valon (4) päälle/pois päältä.

Käytön jälkeen

1. Kytke sähkötyökalu edellä kuvatulla tavalla pois päältä, irrota se virransyötöstä ja anna sen jäähtyä.
2. Puhdista ja huolla sähkötyökalu alla kuvatulla tavalla ja säilytä sitä huolellisesti.

9. Puhdistus, huolto ja korjaaminen

Varoituis! Vedä verkkovirran pistoke irti pistorasiasta aina ennen kuin alat käsitellä itse sähkötyökalua (esim. kuljetus, asennus, varustelu, puhdistus- ja huoltotyöt)!

Puhdistus

- a) Pidä suojalaitteet, tuuletusaukot ja moottorin kotelot mahdollisimman pölyttöminä ja puhtaina.
- b) Pyyhi sähkötyökalu puhtaalla pyyhkeellä tai puhalla sitä heikolla paineilmalla (enintään 3 baaria).
- c) Puhdista sähkötyökalu aina heti käytön jälkeen.
- d) Älä käytä puhdistus- ja liuotinaineita, koska ne voivat vioittaa laitteen muoviosia. Pidä huoli siitä, ettei laitteen sisäosiin pääse vettä.

Huolto

Tarkasta sähkötyökalu ja lisävarusteet (esim. käyttötyökalut) aina ennen käyttöä ja käytön jälkeen kulumisen ja vaurioiden varalta. Vaihda ne tarvittaessa uusiin tässä käyttöohjeessa kuvatulla tavalla. Huomioi tällöin tekniset vaatimukset.

Hiomalevy, harjareuna

Jos hiomalevyssä (1) ja harjareunassa on vaurioita tai jos ne ovat kuluneet pahoin, anna pätevän ammattihenkilön vaihtaa ne samantyyppisiin uusiin osiin.

Virtajohdon vaihtaminen

Jos sähkötyökalun verkkoliitäntäjohto on vioittunut, sen vaihtaminen on vaarojen välttämiseksi teetettävä valmistajalla tai valmistajan valtuuttamassa asiakaspalvelupisteessä tai muulla pätevällä henkilöllä.

Varoituis! Sähkötyökalun sisällä ei ole mitään sellaisia osia, joita käyttäjä voisi huoltaa! Älä koskaan avaa sähkötyökalua! Teetä mittavimmat huoltotyöt pätevällä ammattihenkilöllä!

Huoltotietoja

Huomaa, että tämän tuotteen seuraavat osat allistuvat käytönmukaiselle ja luonnolliselle kulumiselle tai että seuraavia osia tarvitaan kuluvin materiaaleina.

Kuluvat osat*: Hiiliharjat, lautaslaikka, harjapää, hiomapaperi

* eivät välttämättä sisälly toimitukseen!

Varaosia ja tarvikkeita saa asiakaspalvelupisteistämme. Skannaa sitä varten etusivulla oleva QR-koodi.

10. Sähköliitäntä

Asennettu sähkömoottori on liitetty käyttövalmiiksi. Liitäntä vastaa asiaankuuluvia Saksan sähkötekniikan liiton (VDE) ja standardoimisliiton (DIN) määräyksiä. Asiakkaan sähköliitännän sekä käytetyn jatkojohdon on vastattava näitä määräyksiä.

Viallinen sähköliitosjohto

Sähkön liitosjohtoon syntyy usein eristevaurioita.

Syynä tähän voi olla:

- Painaumatkohdat, jos liitosjohdot viedään ikkunoiden tai ovenraon läpi.
 - Taitekohdat liitosjohdon ollessa kiinnitetty tai johdettu väärin.
 - Viiltokohdat ajettaessa liitosjohdon ylitse.
 - Eristevauriot repäistäessä irti seinäpistorasiasta.
 - Eristeen vanhenemisesta aiheutuvat halkeamat.
- Tällaisia vahingollisia sähköliitosjohtoja ei saa käyttää, sillä ne ovat eristevaurioiden vuoksi hengenvaarallisia. Tarkasta säännöllisesti, onko liitosjohdoissa vaurioita. Varmista, ettei liitosjohto tarkastettaessa ole kiinni virtaverkossa.

Liitäntäjohtojen on vastattava asiaankuuluvia Saksan sähkötekniikan liiton (VDE) ja standardoimisliiton (DIN) määräyksiä. Käytä vain sellaisia liitosjohtoja, joissa on merkintä H05VV-F.

Tyyppimerkinnän painatus liitosjohdossa on pakollista.

Vaihtovirtamoottori

- Verkkojännitteen on oltava 220-240 V~.
- Enintään 25 m pitkien jatkojohtojen poikkipinnan on oltava 1,5 neliömillimetriä.

Kytkenäyttötyyppi Y

Kun verkkoliitäntäjohto on vaihdettava, vaihtaminen on vaarojen välttämiseksi annettava valmistajan tai sen edustajan tehtäväksi.

Sähkövarusteiden liitännät ja korjaukset saa tehdä vain sähköalan ammattilainen.

Ilmoita tiedusteluissa seuraavat tiedot:

- Moottorin virtatyyppi
- Koneen tyyppikilven tiedot
- Moottorin tyyppikilven tiedot

11. Säilyttäminen ja kuljetus

1. Kun sähkötyökalua ei käytetä, säilytä sitä kuivassa, hyvin tuulettussa paikassa, jossa se ei ole lasten ulottuvilla. Esim. korkeassa kaapissa tai suljetussa tilassa.
2. Säilytä sähkötyökalua, käyttöohjetta ja mahdollisia lisävarusteita mahdollisuuksien mukaan alkuperäispakkauksessa. Näin kaikki tiedot ja osat ovat aina käden ulottuvilla.
3. Kanna sähkötyökalua aina sen tartuntapinnoista.
4. Pakkaa sähkötyökalu laatikkoon (alkuperäispakkaukseen) välttääksesi kuljetusvahinkoja.
5. Suojaa sähkötyökalu tärinältä ja ravistelulta, erityisesti autolla kuljetettaessa.

12. Hävittäminen ja kierrätys

Pakkausta koskevat ohjeet



Pakkausmateriaalit voidaan kierrättää. Hävitä pakkaukset ympäristönsuojelumääräysten mukaan.

Sähkö- ja elektroniikkalaitteiden käsittelyä koskevan lain tiedot



Sähkö- ja elektroniikkalaitteet eivät kuulu sekajätteisiin, vaan ne on hävitettävä lajitteluina!

- Käytetyt paristot ja akut, jotka eivät ole laitteeseen kiinteästi asennettuina, on irrotettava vahingoittumattomina ennen laitteen hävittämistä! Niiden hävittämistä säädellään vastaavassa paristojen ja akkujen käsittelyä koskevassa laissa.
- Sähkö- ja elektroniikkalaitteiden omistajan tai käyttäjän velvollisuutena on toimittaa laite lain mukaisella tavalla kierrätykseen.
- Loppukäyttäjä on yksin vastuussa henkilökohtaisten tietojensa poistamisesta laitteesta!
- Ylivuivattua roskalaatikkaa kuvaava symboli tarkoittaa, että sähkö- ja elektroniikkalaitteita ei saa hävittää sekajätteen mukana.

Sähkö- ja elektroniikkalaitteet voidaan toimittaa veloitusetta seuraaviin paikkoihin:





- Julkiset hävitys- tai keräyspaikat (esim. kunnallinen kierrätyskeskus)
- Sähkölaitteita myyvät liikkeet (paikalliset tai verkossa toimivat), jos jälleenmyyjä on velvoitettu vastaanottamaan käytettyjä laitteita tai tarjoaa tämän palvelun vapaaehtoisesti.
- Valmistajalle tai lähialueella sijaitsevaan valtuutettuun keräyspaikkaan voidaan uutta laitetta ostamatta palauttaa maksutta enintään kolme samaa laitetyyppiä edustavaa käytettyä sähkölaitetta, joiden reunan pituus on enintään 25 cm.
- Muut valmistajan ja jälleenmyyjän täydentävät palautusehdot saa kyseisestä asiakaspalvelusta.
- Jos valmistaja toimittaa uuden sähkölaitteen yksityistalouteen, vanha laite voidaan samalla loppukäyttäjän pyynnöstä noutaa ilman veloitusta. Ota tätä varten yhteyttä valmistajan asiakaspalveluun.
- Tämä koskee vain laitteita, jotka asennetaan ja myydään Euroopan Unionin jäsenmaissa ja joihin sovelletaan EU:n direktiiviä 2012/19/EU. Euroopan Unionin ulkopuolisissa maissa käytettyjen sähkö- ja elektroniikkalaitteiden hävittämiseen voidaan soveltaa näistä poikkeavia ehtoja.

13. Virheiden korjaaminen

Mahdolliset virhetoiminnot, häiriöt tai vahingot ovat usein johdettavissa syihin, jotka käyttäjä voi itse poistaa. Tarkasta sähkötyökalu sen vuoksi alla olevan taulukon avulla ennen kuin otat yhteyttä ammattihenkilöön. Näin häiriöt voidaan useimmissa tapauksissa korjata nopeasti.

Häiriö	Mahdolliset syyt	Korjauskeinot
Sähkötyökalu ei käynnisty	Virransyöttö on katkennut	Tarkasta virransyöttö liittämällä joku toinen sähkötyökalu
	Verkkovirran johto tai pistoke on viallinen	Teetä tarkastus valtuutetulla sähköasentajalla
	Muu sähkötyökalun sähkövika	Teetä tarkastus valtuutetulla sähköasentajalla
Sähkötyökalu ei saavuta täyttä tehoa	Jatkojohto on liian pitkä ja/tai sen poikkileikkaus on liian pieni	Käytä jatkojohtoa, jonka pituus ja/tai poikkileikkaus vastaa annettuja tietoja
	Virtalähteen (esim. generaattori) jännite on liian alhainen	Liitä sähkötyökalu sopivaan virtalähteeseen
Huono työtulos	Käyttötyökalu on kulunut	Vaihdatuta käyttötyökalu
	Hiomalevy on kulunut	Vaihdatuta hiomalevy
Pölyä muodostuu paljon	Harjareuna on kulunut	Vaihda harjareuna
	Pölyn poistoimua ei ole liitetty/kytketty päälle	Liitä/kytke päälle pölyn poistoimu

Forklaring til symbolerne på maskinen

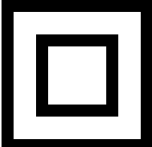
	<p>Advarsel! Tilslidesættelse er forbundet med livsfare, fare for personskader eller beskadigelse af værktøjet!</p>
	<p>Læs og overhold brugsanvisningen og sikkerhedsforskrifterne før ibrugtagning!</p>
	<p>Brug beskyttelsesbriller!</p>
	<p>Brug høreværn!</p>
	<p>Brug åndedrætsværn i støvede omgivelser!</p>
	<p>Beskyttelsesklasse II</p>
	<p>Produktet opfylder gældende EU-direktiver.</p>

Indholdsfortegnelse:	Side:
1. Indledning	233
2. Produktbeskrivelse	233
3. Leveringsomfang (fig. 1)	233
4. Tilsigtet brug	233
5. Generelle sikkerhedsforskrifter for elværktøj	234
6. Tekniske data	237
7. Før ibrugtagning	238
8. Opbygning og betjening	238
9. Rengøring, vedligeholdelse og reparation	239
10. El-tilslutning	240
11. Opbevaring og transport	240
12. Bortskaffelse og genbrug	241
13. Afhjælpning af fejl	242
14. Overensstemmelseserklæring	249

1. Indledning

Producent:

Schepach GmbH

Günzburger Straße 69
D-89335 Ichenhausen

Kære kunde,

Vi ønsker dig rigtig god fornøjelse og held og lykke med arbejdet med dit nye apparat.

Bemærk:

Iht. den gældende lov om produktansvar hæfter producenten af denne maskine ikke for skader, der opstår på eller i forbindelse med denne maskine i forbindelse med:

- forkert behandling
- Tilsidesættelse af betjeningsvejledningen
- Reparation foretaget af tredjepart og/eller af ikke-autoriserede fagfolk
- Montering og udskiftning af uoriginale reservedele
- ikke-tilsigtet brug
- Svigt af det elektriske anlæg som følge af tilsidesættelse af de elektriske forskrifter og VDE-bestemmelserne 0100, DIN 57113 / VDE 0113

Vær opmærksom på følgende:

Læs hele brugsanvisningens tekst igennem før montering og før ibrugtagning.

Formålet med denne brugsanvisning er at gøre det lettere for dig at lære apparatet at kende og benytte det som tilsigtet.

Brugsanvisningen indeholder vigtige oplysninger om, hvordan man bruger apparatet sikkert, professionelt og økonomisk, og hvordan man undgår farer, sparer reparationsomkostninger, reducerer driftsstop og øger apparatets driftssikkerhed og levetid.

Udover sikkerhedsbestemmelserne i denne brugsanvisning skal de forskrifter vedr. brug af apparatet, der måtte gælde i det enkelte land (brugslandet), overholdes til punkt og prikke.

Opbevar brugsanvisningen i nærheden apparatet; pak den ind i en plastikpose, så den er beskyttet mod snavs og fugt. Den skal læses og overholdes nøje af alle betjeningspersoner, før arbejdet startes.

Arbejde på apparatet på kun udføres af personer, der er instrueret i brug af apparatet, og som er informeret om de dermed forbundne farer. Den lovmæssige mindstealder skal overholdes.

Ud over sikkerhedsanvisningerne i denne brugsanvisning og de særlige forskrifter, der gælder i brugslandet, skal de almindeligt anerkendte, tekniske regler, der gælder i forbindelse med brug af træbearbejdningsmaskiner, overholdes.

Vi fraskriver os ethvert ansvar for uheld eller skader, der måtte opstå som følge af manglende overholdelse af denne vejledning og sikkerhedsinstrukserne.

2. Produktbeskrivelse

1. Slibeplade
2. Forreste holdegreb
3. Låseskrue
4. LED-lys
5. Indstilling omdrejningstal
6. Låseknop
7. Hovedgreb
8. Netledning
9. Ekstra håndtag
10. Tilslutning til støvsugning
11. Sugerørsforlængelse
12. Tilslutning sugerørsforlængelse
13. TÆND-SLUK-kontakt
14. Fleksibel sugeslange
15. Slangeadapter
16. Slibepapir
17. Unbrakonøgle
18. Kontaktkul
19. Split
20. Tænd/Sluk-kontakt LED

3. Leveringsomfang (fig. 1)

- 1 tørvægssliber
- 1 sugeslange (11)
- 2 slangeadapter (12)
- 6 slibeblade (13) (forskellig kornstørrelse)
- 2 reserve-kulbørster (18)
- 1 Unbrakonøgle (17)
- 1 split (19)

4. Tilsigtet brug

Den tilsigtede brug af dette elværktøj omfatter tørslibning af større gipsvægge som forberedelse til maling eller tapetsering ved hjælp af egnede slibeblade. Dette elværktøj er ikke egnet til bearbejdning af mindre områder samt hjørner og kanter. Det er heller ikke egnet til slibning af tapet og må ikke bruges til vådslibning.

Elværktøjet må ikke bruges som afskærings- eller grovslibemaskine, polermaskine eller med trådbørster. Der må ikke forarbejdes asbestholdige materialer med dette elværktøj.

Dette elværktøj er udelukkende beregnet til privat uskadelighedsbrug og må kun bruges til det tilsigtede formål. Enhver anden form for brug falder uden for den korrekte anvendelse. Brugeren, og ikke producenten, bærer ansvaret for materielle skader eller personskader af enhver art, der måtte opstå som følge heraf.

Vær opmærksom på, at vores apparater ikke er konstrueret til erhvervsmæssig, håndværksmæssig eller industriel brug. Vi fraskriver os ansvaret, hvis apparatet bruges i erhvervs-, håndværks- eller industrivirksomheder samt til lignende arbejde.

5. Generelle sikkerhedsforskrifter for elværktøj

Advarsel! Læs alle sikkerhedsforskrifter og instruktioner! Følges instruktionerne, navnlig sikkerhedsforskrifterne, ikke nøje som beskrevet, kan dette føre til elektrisk stød, brand og/eller alvorlige personskader!

Opbevar alle sikkerhedsforskrifter og anvisninger til fremtidig brug.

Udtrykket "elværktøj", der er anvendt i sikkerhedsforskrifterne, henviser til lysnet-drevne elværktøjer (med netledning) og til batteridrevne elværktøjer (uden netledning).

Arbejdspladssikkerhed

- a) Hold arbejdsområdet rent og godt oplyst. Uorden eller uoplyste arbejdsområder kan føre til ulykker.
- b) Arbejd ikke med elværktøjet i eksplosionsfarlige omgivelser, hvor der findes brændbare væsker, gasser eller støv.
Elværktøjet genererer gnister, der kan antænde støv eller dampe.
- c) Hold børn og andre personer på afstand, når der arbejdes med elværktøjet. Hvis du bliver distraheret, risikerer du at miste kontrollen over elværktøjet.

Elektrisk sikkerhed

- a) Elværktøjets tilslutningsstik skal passe til stikkontakten. Stikket må ikke ændres på nogen måde. Undlad brug af adapterstik sammen med elektrisk jordet elværktøj. Uændrede stik og passende stikkontakter mindsker risikoen for at få stød.

- b) Undgå kropskontakt med jordede overflader som rør, varmeapparater, komfurer og køleskabe. Der er øget risiko for elektrisk stød, hvis din krop er jordforbundet.
- c) Hold elværktøj på afstand af regn og fugt. Indtrængning af vand i et elværktøj øger risikoen for at få stød.
- d) Brug ikke tilslutningsledningen til at bære eller ophænge elværktøjet eller til at trække stikket ud af stikkontakten med. Hold tilslutningsledningen på afstand af varme, olie, skarpe kanter eller bevægelige dele. Beskadigede eller sammenfiltrede tilslutningsledninger øger risikoen for at få stød.
- e) Når du arbejder udendørs med et elværktøj, må du kun bruge forlængerledninger, som også er egnet til udendørs brug. Brug af forlængerledning, der er egnet til udendørs brug, reducerer risikoen for at få elektrisk stød.
- f) Hvis brug af elværktøjet i fugtigt miljø er uundgåelig, skal du bruge en fejlstrømsafbryder. Brug af et fejlstrømsrelæ mindsker risikoen for at få elektrisk stød.

Personsikkerhed

- a) Vær opmærksom, vær agtpågivende på, hvad du gør, og arbejd altid fornuftigt med et elværktøj. Brug ikke et elværktøj, hvis du er træt eller påvirket af narkotika, alkohol eller medikamenter. Et øjeblik uagtsomhed, mens elværktøjet bruges, kan føre til alvorlige kvæstelser.
- b) Brug personlige værnemidler og altid beskyttelsesbriller. Brug af personlige værnemidler såsom støvmaske, skridsikre sikkerhedssko, beskyttelseshjelm eller høreværn, afhængigt af hvad elværktøjet bruges til, mindsker risikoen for personskader.
- c) Undgå utilsigtet ibrugtagning. Sørg for, at elværktøjet er slukket, før du tilslutter, opsamler eller bærer det hen til strømforsyningen og/eller batteriet. Hvis du holder fingeren på kontakten, mens du bærer elværktøjet eller tilslutter det til strømforsyningen, kan dette forårsage ulykker.
- d) Fjern indstillingsværktøj eller skruenøgler, inden du tilslutter elværktøjet. Værktøj eller nøgler, som måtte befinde sig i en roterende del af elværktøjet, kan medføre personskader.
- e) Undgå unormale kropsholdninger. Sørg for at stå sikkert, og hold altid ligevægten. På denne måde kan du bedre kontrollere elværktøjet, hvis der opstår uventede situationer.

- f) Brug egnet tøj. Brug ikke løstsiddende tøj eller smykker. Hold hår og tøj på afstand af bevægelige dele. Løstsiddende tøj, smykker eller langt hår kan blive viklet ind i bevægelige dele.
- g) Hvis der kan monteres støvudsugnings- og opsamlingsudstyr, skal sådant tilsluttes og anvendes korrekt. Brug af støvudsugning kan mindske faren pga. støv.
- h) Forlad dig ikke på falsk sikkerhed, og overskrid ikke sikkerhedsreglerne for elværktøjer, selvom du evt. føler dig fortrolig med elværktøjet efter længere tids brug. Skødesløse handlinger kan føre til alvorlige personskader på en brøkdæl af et sekund.

Anvendelse og behandling af elværktøjet

- a) Undlad at overbelaste elværktøjet. Til arbejdet skal man benytte det hertil beregnede elværktøj. Du arbejder bedre og mere sikkert med det passende elværktøj i det angivne effektområde.
- b) Brug aldrig et elværktøj med defekt kontakt. Et elværktøj, der ikke kan tændes eller slukkes, er farligt og skal repareres.
- c) Træk stikket ud af stikkontakten, og/eller fjern et udtageligt batteri, før du foretager justeringer på enheden, skifter værktøjsdele eller lægger elværktøjet fra dig. Denne forholdsregel forhindrer utilsigtet start af elværktøjet.
- d) Opbevar ubenyttet elværktøj utilgængeligt for børn. Lad ikke personer bruge elværktøjet, som ikke er fortrolige med det, eller som ikke har læst denne vejledning. Elværktøjer er farlige i hænderne på uerfarne personer.
- e) Elværktøjer og indsatsværktøjer skal plejes omhyggeligt. Kontrollér med jævne mellemrum, om bevægelige dele fungerer, som de skal, og at de ikke sidder fast, om dele er brækket eller beskadiget på en sådan måde, at elværktøjets funktion er forringet. Få beskadigede dele repareret eller udskiftet, før elværktøjet tages i brug. Mange ulykker skyldes dårligt vedligeholdt elværktøj.
- f) Hold skæreværktøj skarpt og rent. Omhyggeligt plejet skæreværktøj med skarpe skærekanter sætter sig mindre hyppigt fast og er lettere at føre.
- g) Brug elværktøj, tilbehør, indsatsværktøjer osv. i henhold til disse instruktioner. Tag hensyn til arbejdsvilkårene og den aktivitet, der skal udføres. Brug af elværktøj til andre formål end de tilsigtede kan medføre farlige situationer.
- h) Hold greb og gribeflader tørre, rene og fri for olie og fedt.

Glatte greb og gribeflader umuliggør sikker betjening af og kontrol med elværktøjet i uforudsete situationer.

Service

- a) Elværktøjet må kun repareres af uddannet fagpersonale, og der må kun bruges originale reservedele. Dette sikrer, at elværktøjet også fremover er sikkert at benytte.

Sikkerhedsforskrifter for alle anvendelser - Fælles sikkerhedsforskrifter for slibning, sandpapirslibning, arbejde med træbørster, polering, fræsning eller slibeskæring

- a) Dette elværktøj skal anvendes som sandpapirslibemaskine. Læs alle sikkerhedsforskrifter, anvisninger, illustrationer og data, der følger med apparatet. Til sidesættelse af følgende anvisninger kan medføre elektrisk stød, brand og/eller alvorlige personskader.
- b) Dette elværktøj er ikke egnet til slibning, arbejde med træbørster, polering og slibeskæring. Anvendelser, som elværktøjet ikke er beregnet til, kan forårsage risici og personskader.
- c) Undlad brug af tilbehør, som producenten ikke har tilvejebragt eller anbefalet specielt til dette elværktøj. Bare fordi du kan fastgøre tilbehøret til elværktøjet, er dette ingen garanti for sikker brug.
- d) Det tilladte omdrejningstal for indsatsværktøjet skal være mindst lige så højt som det maks. omdrejningstal, der er angivet på elværktøjet. Tilbehør, der roterer hurtigere end tilladt, kan knække og blive slynget bort.
- e) Indsatsværktøjets yvendige diameter og tykkelse skal stemme overens de mål, der er angivet for elværktøjet. Forkert dimensionerede indsatsværktøjer kan ikke afskærmes eller kontrolleres tilstrækkeligt.
- f) Slibeskiver, flange, slibebagskive eller andet tilbehør skal passe nøjagtigt på elværktøjets slibespindel. Indsatsværktøjer, der ikke passer nøjagtigt til elværktøjets slibespindel, roterer ujævnt, vibrerer meget kraftigt og kan føre til kontroltab.
- g) Brug ikke beskadigede indsatsværktøjer. Inden hver brug skal indsatsværktøjer som f.eks. slibeskiver kontrolleres for splintring og revner, slibebagskiver for revner, slid eller kraftig slitage, træbørster for løse eller knækkede træde. Hvis elværktøjet eller indsatsværktøjet falder på gulvet, skal man kontrollere, om det er beskadiget, eller bruge et ubeskadiget indsatsværktøj.

Når man har kontrolleret og brugt indsatsværktøjet, skal man holde sig selv og tilstedeværende personer uden for det roterende indsatsværktøjs rækkevidde og lade apparatet køre med maks. omdrejningstal i et minut. Beskadigede indsatsværktøjer knækker som oftest i løbet af denne testperiode.

- h) Brug personlige værnemidler. Afhængig af anvendelsen skal man bære fuldt ansigtsværn, øjenværn eller beskyttelsesbriller. Hvis relevant skal du bære støvmaske, høreværn, beskyttelses-handsker eller specialforklæde, der holder små slibe- og materialepartikler væk fra dig. Øjnene skal beskyttes mod omkringflyvende fremmedlegemer, som opstår under forskellige anvendelser. Støv- eller åndedrætsmaske skal bortfiltrere den støv, der dannes under anvendelsen. Lang tids eksponering for høj støj kan medføre høretab.
- i) Hold andre mennesker på sikker afstand af arbejdsområdet. Alle, der kommer ind i arbejdsområdet, skal bære personlige værnemidler. Fragmenter af emnet eller knækkede indsatsværktøjer kan flyve væk og forårsage personskader, også uden for det umiddelbare arbejdsområde.
- j) Hold kun apparatet i de isolerede gribeblade, når du arbejder på steder, hvor indsatsværktøjet kan støde på skjulte elledninger eller apparatets egen netledning. Kontakt med spændingsførende ledninger kan også gøre elværktøjets metaldele strømførende og forårsage elektrisk stød.
- k) Hold netledningen på afstand af roterende indsatsværktøjer. Hvis du mister kontrollen over apparatet, kan netledningen blive skåret over eller klemt, og din hånd eller arm kan komme ind i det roterende indsatsværktøj.
- l) Efterlad aldrig elværktøjet, før indsatsværktøjet står helt stille. Det roterende indsatsværktøj kan komme i kontakt med underlaget, hvorved man kan miste kontrollen over elværktøjet.
- m) Lad ikke elværktøjet køre, mens du bærer det. Utilsigtet kontakt med det roterende indsatsværktøj kan bewirke, at dit tøj bliver indfanget, og indsatsværktøjet kan bore sig ind i din krop.
- n) Rengør ventilationslidserne i elværktøjet med jævne mellemrum. Motorventilatoren trækker støv ind i huset, og kraftig ophobning af metalstøv kan forårsage elektrisk fare.
- o) Undlad at benytte elværktøjet i nærheden af brændbare materialer. Gnister kan antænde disse materialer.

- p) Brug ikke indsatsværktøjer, der kræver flydende kølemiddel. Brug af vand eller andre flydende kølemidler kan medføre elektrisk stød.

Yderligere sikkerhedsforskrifter for alle anvendelser
 -Tilbageslag og tilsvarende sikkerhedsforskrifter
 Tilbageslag er den pludselige reaktion som resultat af et fasthængende eller blokeret roterende indsatsværktøj såsom slibeskive, slibebagskive, trådbørste osv. Fasthængning eller blokering fører til brat stop af det roterende indsatsværktøj. Herved accelereres et ukontrolleret elværktøj mod indsatsværktøjets rotationsretning ved blokeringspunktet.

Hvis f.eks. en slibeskive sætter sig fast eller bliver blokeret i emnet, kan kanten af slibeskiven, der dykker ind i emnet, blive indfanget og derved brække af slibeskiven eller forårsage tilbageslag. Slibeskiven bevæger sig da ind mod operatøren, eller bort fra samme, afhængig af skivens rotationsretning ved blokeringspunktet. Herved kan slibeskiver brække.

Et tilbageslag er en konsekvens af forkert eller fejlagtig brug af elværktøjet.

Dette kan forhindres via bestemte sikkerhedsforanstaltninger, som er beskrevet nedenfor.

- a) Hold godt fast i elværktøjet, og anbring din krop og dine arme i en position, hvor du kan absorbere tilbageslagskræfterne. Brug altid ekstragrebet, hvis dette findes, for at få størst mulig kontrol over tilbageslagskræfter eller reaktionsmomenter, når der accelereres. Operatøren kan beherske tilbageslags- og reaktionskræfterne via passende sikkerhedsforanstaltninger.
- b) Anbring aldrig hånden i nærheden af roterende indsatsværktøjer. Indsatsværktøjet kan bevæge sig ind over din hånd i forbindelse med tilbageslaget.
- c) Undgå at holde kroppen i det område, som elværktøjet bevæger sig ind i i tilfælde af tilbageslag. Tilbageslaget driver elværktøjet i den modsatte retning af slibeskiivenes bevægelse ved blokeringspunktet.
- d) Arbejd særligt omhyggeligt i nærheden af hjørner, skarpe kanter osv. Undgå, at indsatsværktøjet springer tilbage fra emnet og fastklemmes. Det roterende indsatsværktøj har tendens til at blive fastklemt ved hjørner, skarpe kanter - eller hvis det preller af. Dette medfører kontroltab eller tilbageslag.

Yderligere sikkerhedsforskrifter til sandpapirslibning - Særlige sikkerhedsforskrifter vedr. sandpapirslibning

a) Der må ikke benyttes overdimensionerede slibeblade; man skal følge producentens oplysninger vedr. slibeblade. Slibeblade, som rager ud over slibebagskiven, kan forårsage personskader og blokering, iturivning af slibeblade og tilbageslag.

Yderligere sikkerhedsforskrifter

- a) Under arbejdet skal der være tilsluttet en støvsuger til den medfølgende adapter.
- b) Pas på! Undgå, at slibestøv kommer i nærheden af åben ild, da støv kan være eksplosivt.
- c) Brug altid beskyttelsesbriller og støvmaske, når du udfører slibearbejde, især når du arbejder over hovedhøjde, og når du arbejder på kritiske materialer! Ved slibning af visse materialer (f.eks. blymaling, visse typer træ og metal) dannes der skadeligt eller giftigt støv. Berøring eller indånding af sådant støv kan være farligt for operatøren eller personer, der opholder sig i nærheden.

Bemærkninger vedr. vibration og støjudvikling

Begræns støjudvikling og vibrationer til et minimum!

1. Brug kun intakte og ubeskadigede elværktøjer.
2. Vedligehold og rengør elværktøjet med jævne mellemrum.
3. Tilpas arbejdsmåden efter elværktøjet.
4. Undlad at overbelaste elværktøjet.
5. Får i givet fald elværktøjet undersøgt.
6. Sluk elværktøjet, når det ikke benyttes.

Restrisici

Selv om man betjener elværktøjet forskriftsmæssigt, vil der stadigvæk være restrisici at tage højde for. **Følgende farer kan opstå i sammenhæng med elværktøjets design og udførelse:**

- a) Helbredsskader som følge af hånd-arm-vibrationer, hvis maskinen bruges i længere tid eller ikke styres og vedligeholdes korrekt.
- b) Personskader og materielle skader forårsaget af udslyngede indsatsværktøjer, der uventet slynges ud af elværktøjet på grund af pludselig skade, slid eller forkert placering.
- c) Forbrænding og snitsår, hvis indsatsværktøjer berøres direkte efter brug og/eller med den blotte hud.

Advarsel! Dette elværktøj fremstiller et elektromagnetisk felt under driften. Dette felt kan under bestemte omstændigheder forringe aktive eller passive medicinske implantater.

For at forringe faren for alvorlige kvæstelser eller kvæstelser med døden til følge anbefales det personer med medicinske implantater at gå til læge og kontakte producenten af det medicinske implantat, før elværktøjet betjenes.

6. Tekniske data

Mærkespænding:	220-240 V~
Mærkefrekvens:	50 Hz
Optagen effekt:	710 W
Nom. omdrejningstal (svingningstal) n:	800 - 1800 1/min
Spindelstørrelse:	M14
Slibeblad-diameter:	215 mm
Beskyttelsesklasse:	II
Vægt:	4,9 kg
Støjtæthed:	
Lydtryksniveau L_{PA} :	94,2 dB
Lydeffektniveau L_{WA} :	105,2 dB
Usikkerhed K	3 dB
Hånd-arm-vibration:	
Under slibning med slibeblad a_h	5,848 m/s ²
Usikkerhed K:	1,5 m/s ²

Den angivne hånd-arm-vibrationsværdi er baseret på slibning med slibeblad. Andre anvendelser kan medføre andre værdier.

Støj- og vibrationsværdierne er bestemt i henhold til EN 60745-1 og EN 60745-2-3.

Den angivne vibrationsværdi er blevet målt iht. en standardiseret prøvningsmetode og kan bruges til at sammenligne et el-værktøj med et andet.

Det angivne vibrationstal kan også bruges til at foretage en indledende vurdering af eksponeringen.

Advarsel! Afhængigt af hvordan man bruger elværktøjet, kan de faktiske vibrationsværdier afvige fra de angivne! Der skal træffes forholdsregler til beskyttelse mod vibrationsbelastninger!

Tag højde for hele arbejdsprocessen, herunder de tidspunkter hvor elværktøjet kører uden belastning eller er slukket!

Egnede forholdsregler omfatter regelmæssig vedligeholdelse og pleje af elværktøjet og værktøjspåsatserne, varmholdning af hænderne, regelmæssige pauser og god planlægning af arbejdsprocesserne!

Brug høreværn.

Støjpåvirkning kan føre til høretab.

7. Før ibrugtagning

Åbn emballagen, og tag forsigtigt maskinen ud.

Fjern emballagematerialet samt emballage- og transportsikringer (hvis sådanne findes).

Kontrollér, om leveringsomfanget er fuldstændigt.

Kontrollér maskinen og tilbehørsdelene for transportskader.

Opbevar så vidt muligt emballagen frem til udløbet af garantiperioden.

PAS PÅ

Apparatet og emballeringsmaterialet er ikke legetøj!

Børn må ikke lege med plastposer, folie og smådele!

Fare for slugning og kvælning!

Kontrollér inden tilslutningen, at dataene på typeskiltet stemmer overens med netdataene.

- Meld straks evt. skader til den transportvirksomhed, som elværktøjet blev leveret med.
- Lange ledninger (forlænger kabler) skal undgås.
- Brug ikke elværktøjet i fugtige eller våde rum.
- Elværktøjet må kun bruges i egnede rum (god ventilation).

8. Opbygning og betjening

△PAS PÅ! Sørg for, at produktet er monteret fuldstændigt før ibrugtagning!

Installation (fig. 2-3)

- Klap for- og bagdelen sammen, og spænd låseskruen (3).

Montér sugerørforlængelsen (fig. 4)

Anbring sugerørforlængelsen (11) i tilslutningen til sugerørforlængelsen (12) og lås den som vist i fig. 4.

Bemærk: Indstil væg- og loftssliberen med sugerørforlængelsen (11) på en sådan måde, at den er praktisk at arbejde med. Maskinen kan også bruges uden sugerørforlængelse.

Slibepapir

Valg

1. Slibepapirets kornstørrelse er angivet på bagsiden. Jo mindre det angivne tal er, desto større kornstørrelse.
2. Brug groft slibepapir til groft slibearbejde og fin-kornet sandpapir til efterbehandling. Slibepapir med aluminiumoxid, siliciumcarbid eller andre syntetiske slibemidler anbefales.
3. Start med grov kornstørrelse, og slut af med fineste kornstørrelse, hvis du kan vælge imellem slibepapir med forskellige kornstørrelser, for at opnå et godt eller glat slibningsresultat.

Anbringelse og udskiftning

1. Anbring slibepapiret (16) med burrebånds-mekanismen på slibepladen (1).
2. Indjustér slibepapiret (16) på slibepladen (1), og tryk det jævnt fast på pladen.
3. Træk slibepapiret (16) af slibepladen (1), hvis det skal udskiftes med et nyt/andet (fig. 7).

Støvdugning

Advarsel! Ved bearbejdning af f.eks. blymaling kan der opstå skadelige/giftige gasser. Sådanne gasser udgør en fare for både brugeren og for personer, der opholder sig i nærheden!

Brug derfor kun dette elværktøj med en støvdugningsanordning, og beskyt dig selv og andre personer i arbejdsområdet med egnede personlige værnemidler!

Der dannes meget støv under arbejdet med dette elværktøj. Støvdugningen er særdeles praktisk til at holde arbejdsområdet rent. Et udsugningsanlæg eller en støvsuger kan tilsluttes ved hjælp af udsugnings-slangen (14), som tilsluttes til støvdugningen.

Anbring slangeadapteren (15) i tilslutningen til støvdugningen (10 eller 12) og lås den som vist i fig. 5 og 6.

Bemærk: Tilslut dit værktøj til en opsugningsenhed eller en støvsuger. Dette muliggør en fremragende opsugning af støv og aflejringer.

△ Pas på! Brug ubetinget en støvduskiller.

Bemærk: Sørg for, at støvsugeren er egnet til brug med et elværktøj.

Børstekant

Slibehovedet på dette elværktøj omslutes af en børstekant. Dette giver to fordele:

- a) Børstekanten rager ud over slibepladen (1) og lægger sig først på den flade, der skal bearbejdes. På denne måde anbringes slibepladen parallelt med arbejdsfladen, før indsatsværktøjet kommer i kontakt med den overfladen, der skal bearbejdes. Herved undgås en seglformet fordybning gennem slibeskivekanten.
- b) Derudover lægger børstekanten en dæmper på støvudviklingen. Børsterne fører ikke det støv, der dannes under slibningen, udadtil, men bortskaffer det gennem udsugningssystemet. Kontrollér altid, at børstekanten er intakt, inden dette elværktøj tages i brug.
Får den udskiftet, hvis der konstateres skader eller slid.

Tilslutning til strømforsyningen

1. Kontrollér, at elværktøjet er slukket. Inden tilslutningen til strømforsyningen skal man sikre sig, at Tænd/Sluk-kontakten (13) er slukket.
2. Sæt netstikket i en korrekt installeret stikkontakt, der opfylder de relevante krav i overensstemmelse med de tekniske data.
3. Nu er elværktøjet klar til drift.

Tænd/Sluk

Tænding:

Tryk på Tænd/Sluk-kontakten (13)

Kontinuerlig drift: (fig. 9)

Lås Tænd/Sluk-kontakten (13) med låseknappen (6).

Slukning:

Tryk Tænd/Sluk-kontakten (13) kortvarigt ind.

Indstilling af omdrejningstal (fig. 8)

Indstil omdrejningstallet, så det passer til arbejdet, før arbejdet startes. Brug et lavt omdrejningstal til groft slibebejde, øg omdrejningstallet til fint arbejde.

Man kan justere omdrejningstallet ved at trykke på tasterne (5).

- Tryk på (+) tasten for at øge omdrejningstallet (fig. 8).
- Tryk på (-) tasten for at reducere omdrejningstallet (fig. 8).

Bemærk: Indsatsværktøjet bliver ved med at rotere, efter at det er slukket. Vent, til indsatsværktøjet er standsset, inden du lægger elværktøjet fra dig.

Slibning

1. Anbring et passende slibeblad (16), og vælg et passende omdrejningstal.
2. Hold sikkert fast i elværktøjet i gribefladerne (2,7), og tænd det som beskrevet.
3. Vent, til indsatsværktøjet har nået sin fulde arbejdshastighed.
4. Før slibepladen (1) så parallelt med væggen som muligt, og sæt den an mod den overflade, der skal bearbejdes, med børstekanten først.
5. Tryk en smule på slibehovedet (1) for at bringe indsatsværktøjet ind mod den overflade, der skal bearbejdes.
6. Bevæg elværktøjet hen over overfladen med moderat tryk.

Bemærk: Undgå at holde elværktøjet for længe på samme sted for at undgå ujævne sliberesultater.

7. Løft slibepladen (1) op fra den flade, der skal bearbejdes, inden der slukkes for elværktøjet.
8. Vent, til indsatsværktøjet er standsset, inden du lægger elværktøjet fra dig.

Loftsslibning (fig. 11)

Til arbejde i loftsområdet fastgøres slibehovedet med splitten (19) (medfølger) som illustreret i figur 11.

LED-lys (fig. 10)

Brug efter behov LED-lampen (4) for at sikre en veloplyst arbejdsplads.

Tryk på kontakten (20) for at tænde/slukke for LED-lyset (4).

Efter brug

1. Sluk for elværktøjet som beskrevet, afbryd det fra strømforsyningen, og lad det køle af.
2. Rengør og vedligehold elværktøjet som beskrevet nedenfor, og opbevar det herefter omhyggeligt.

9. Rengøring, vedligeholdelse og reparation

Advarsel! Inden der udføres arbejde på selve elværktøjet (f.eks. transport, montering, omstillings-, rengørings- og vedligeholdelsesarbejde), skal netstikket trækkes ud af stikkontakten!

Rengøring

- Hold såvidt muligt beskyttelsesanordninger, ventilationsåbninger og motorhus fri for støv og snavs.
- Tør elværktøjet af med en ren klud, eller udblæs det med trykluft ved lavt tryk (maks. 3 bar).
- Rengør elværktøjet umiddelbart efter hver brug.
- Brug ikke rengørings- eller opløsningsmidler, da disse kan angribe apparatets plastdele. Sørg for, at vand ikke kan trænge ind i maskinen.

Vedligeholdelse

Før og efter hver brug skal elværktøjet og tilbehørsdele (f.eks. indsatsværktøjer) kontrolleres for slid og skader. Udskift dem om nødvendigt med nye - som beskrevet i denne brugsanvisning. Vær her opmærksom på de tekniske krav.

Slibeplade, børstekant

Få slibepladen (1) og børstekanten udskiftet med nye af samme type af en kvalificeret specialist i tilfælde af skader eller kraftigt slid.

Udskiftning af tilslutningsledningen

Hvis en lysnetkabel til elværktøjet bliver beskadiget, skal man få den udskiftet af producenten eller dennes kundeservice eller en tilsvarende kvalificeret person for at forebygge risici.

Advarsel! I elværktøjets indre findes der ingen dele, som kan vedligeholdes af brugeren! Du må aldrig åbne elværktøjet! Indlever det til en kvalificeret fagmand for avanceret vedligeholdelsesarbejde!

Serviceinformationer

Vær opmærksom på, at følgende dele på dette produkt slides som følge af brug eller naturligt slid, og at der er brug for følgende dele som forbrugsmaterialer.

Sliddele*: Kulbørster, slibebagskive, børstehoved, slibepapir

* følger ikke nødvendigvis med leverancen!

Reserve dele og tilbehør fås hos vores service-center. Dette gøres ved at scanne QR-koden på forsiden.

10. El-tilslutning

Den installerede elmotor er tilsluttet, så den er driftsklar. Tilslutningen opfylder de relevante VDE- og DIN-bestemmelser. Nettetilslutningen hos kunden samt den anvendte forlængerledning skal opfylde disse forskrifter.

Defekt elektrisk tilslutningsledning

Der opstår ofte isoleringsskader på elektriske tilslutningsledninger.

Arsagerne hertil kan være:

- Tryksteder, når tilslutningsledninger trækkes gennem vinduer eller døråbninger.
- Knæksteder, når tilslutningsledning fastgøres eller trækkes forkert.
- Skæresteder, når tilslutningsledningen køres over.
- Isolationsskader, når stikket trækkes ud af stikkontakten på væggen.
- Revner pga. ældning af isoleringen.

Sådanne defekte elektriske tilslutningsledninger må ikke anvendes og er livsfarlige pga. isoleringsskaderne. Elektriske tilslutningsledninger skal kontrolleres for skader med jævne mellemrum. Sørg for, at tilslutningsledningen ikke hænger i lysnettet, når den kontrolleres. Elektriske tilslutningsledninger skal opfylde de relevante VDE- og DIN-bestemmelser. Der må kun anvendes tilslutningsledninger med mærkningen H05VV-F. Påtryk af typebetegnelse på tilslutningskablet er et krav.

Vekselstrømsmotor

- Netspændingen skal være 220-240 V~.
- Forlængerledninger op til en længde på 25 m skal have et tværsnit på 1,5 kvadratmillimeter.

Tilslutningstype Y

Hvis det bliver nødvendigt at udskifte nettilslutningsledningen, skal dette udføres af producenten eller dennes repræsentant for at undgå, at sikkerheden bringes i fare.

Tilslutning og reparation af elektrisk udstyr må kun forestås af autoriserede elektrikere.

Ved forespørgsler bedes følgende data opgives:

- Motorens strømtype
- Dataene på maskinens typeskilt
- Data på motortypeskiltet

11. Opbevaring og transport

1. Opbevar el-værktøjet et tørt og godt ventileret sted uden for børns rækkevidde, når det ikke er i brug, f.eks. oven på et højt skab eller et aflåst sted.
2. Opbevar helst el-værktøjet, betjeningsvejledningen og evt. tilbehør sammen i den originale emballage. På den måde har du alle informationer og dele inden for rækkevidde.

3. Hold altid fast i grebfladerne, når el-værktøjet bruges.
4. Indpak elværktøjet for at undgå transportskader, eller bruge den original emballage.
5. Beskyt el-værktøjet mod vibrationer og rystelser, især når det transporteres i køretøjer.

12. Bortskaffelse og genbrug

Oplysninger om emballage



Emballagematerialerne er genanvendelige. Emballage skal altid bortskaffes jf. gældende miljøregler.

Oplysninger om loven om brugt elektrisk og elektronisk udstyr (elskrot)



Brugt elektrisk og elektronisk udstyr (elskrot) hører ikke til husholdningsaffaldet, men skal indsamles og/eller bortskaffes separat!

- Brugte (genopladelige) batterier, der ikke er permanent installeret i et brugt apparat, skal udtages i intakt tilstand inden aflevering! Sådanne batterier skal bortskaffes i henhold til batteriloven.
- Ejere og/eller brugere af elektriske og elektroniske apparater er juridisk forpligtet til at returnere sådanne efter brug.
- Slutbrugeren er eneansvarlig for at slette sine personlige oplysninger på det brugte apparat, der skal bortskaffes!
- Symbolet med den overstregede skraldespand betyder, at brugte elektriske og elektroniske apparater (elskrot) ikke må bortskaffes sammen med husholdningsaffald.
- Brugte elektriske og elektroniske apparater (elskrot) kan afleveres gratis på følgende steder:
 - Offentlige bortskaffelses- og/eller indsamlingssteder (f.eks. kommunale genbrugsstationer)
 - Salgssteder for elektroniske apparater (fysiske butikker og online), forudsat at forhandleren er forpligtet til at tage sådanne apparater retur - eller tilbyder dette frivilligt.
 - Du kan gratis aflevere op til tre brugte elektriske apparater pr. apparattype, med en maksimal kantlængde på 25 centimeter, hos producenten uden først at skulle købe et nyt apparat hos samme, eller du kan aflevere sådanne apparater på et andet autoriseret indsamlingssted i dit nærområde.

- Du kan indhente yderligere tilbagetagningsbetingelser hos producenter og distributører hos disses respektive kundeservice.
- Hvis et nyt elektrisk apparat leveres af producenten til en privat husstand, kan producenten foranledige, at det gamle elektriske apparat afhentes gratis efter anmodning fra slutbrugeren. For at gøre dette skal du kontakte producentens kundeservice.
- Disse erklæringer gælder kun for apparater, der installeres og sælges i landene i EU, og som er underlagt det europæiske direktiv 2012/19/EU. I lande uden for EU kan der gælde forskellige regler for bortskaffelse af brugte elektriske og elektroniske apparater (elskrot).

13. Afhjælpning af fejl

Påståede fejlfunktioner, driftsforstyrrelser eller skader kan som regel føres tilbage til årsager, som selv kan afhjælpes af brugeren. Du bør derfor kontrollere elværktøjet ud fra nedenstående tabel, før du kontakter en fagmand. I de fleste tilfælde kan driftsforstyrrelser hurtigt afhjælpes.

Fejl	Mulig årsag	Afhjælpning
Elværktøj starter ikke	Strømforsyning afbrudt	Kontrollér strømforsyningen ved at tilslutte et andet elværktøj
	Netledning eller stik defekt	Kontrol skal udføres af elektriker
	Anden elektrisk defekt i elværktøjet	Kontrol skal udføres af elektriker
Elværktøj når ikke op på fuld ydeevne	Forlængerkabel for langt og/eller har for lille tværsnit	Benyt forlængerkabel med tilladt længde og/eller tværsnit
	Strømforsyning (f.eks. generator) har for lav spænding	Tilslut elværktøj til egnet strømforsyning
Dårligt arbejdsresultat	Indsatsværktøj slidt	Få indsatsværktøjet udskiftet
	Slibeplade slidt	Få slibeplade udskiftet
Kraftig støvdannelse	Børstekant slidt	Udskift børstekanten
	Støvudsugning ikke tilsluttet/tændt	Tilslut/tænd støvudsugning

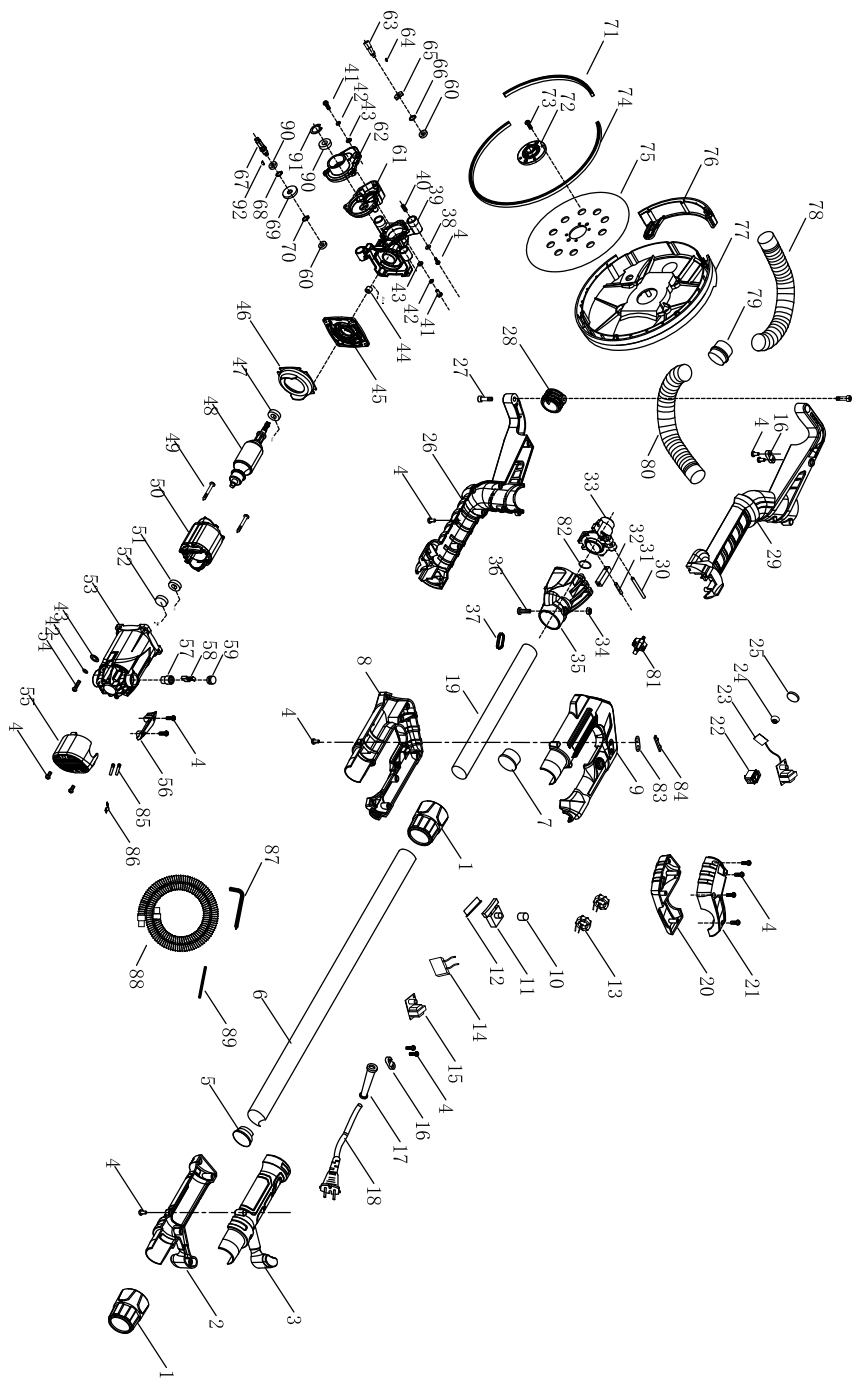

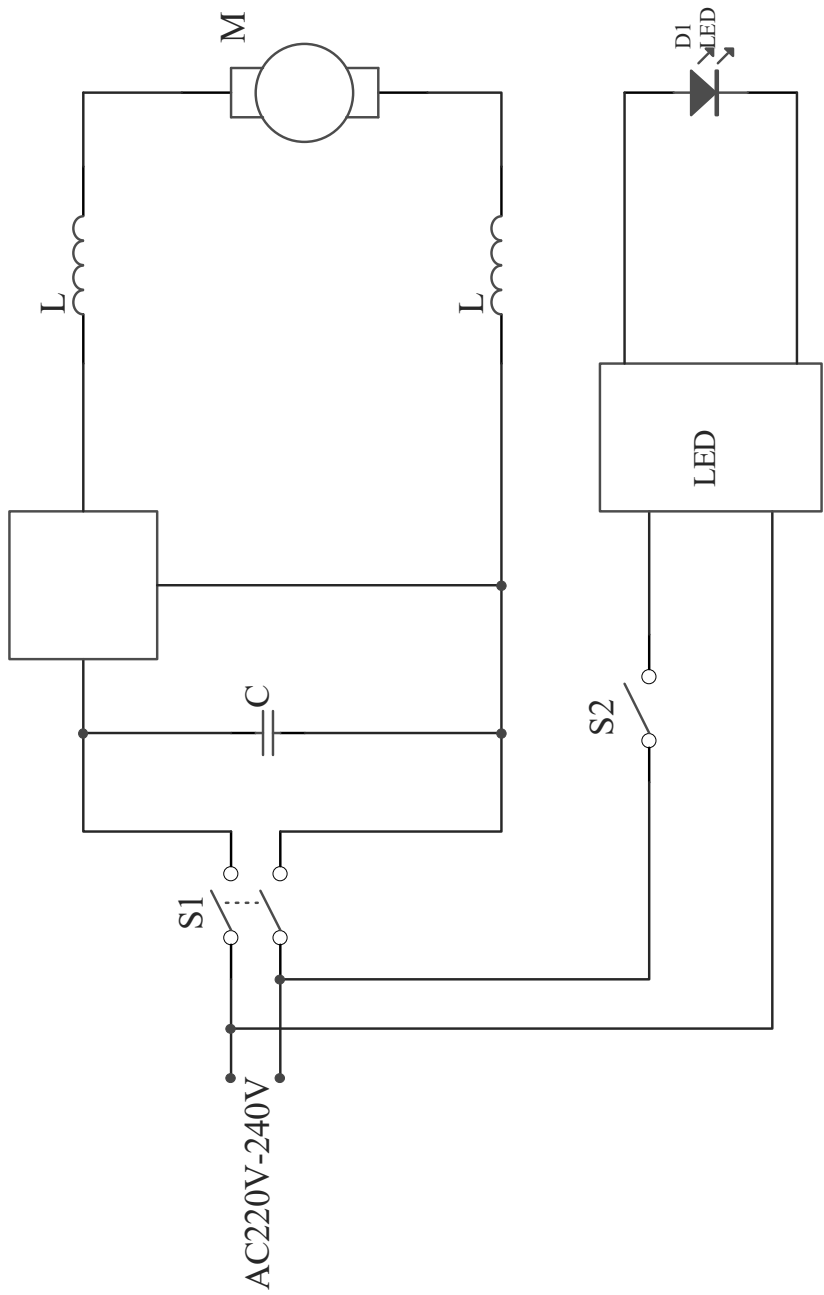

EU-Konformitätserklärung Originalkonformitätserklärung

EU Declaration of Conformity

Déclaration de conformité UE



Scheppach GmbH, Günzburger Str. 69, D-89335 Ichenhausen

DE	erklärt folgende Konformität gemäß EU-Richtlinie und Normen für den Artikel	ES	declara la conformidad siguiente según la directiva la UE y las normas para el artículo
GB	hereby declares the following conformity under the EU Directive and standards for the following article	PT	declara o seguinte conformidade com a Directiva da UE e as normas para o seguinte artigo
FR	déclare la conformité suivante selon la directive UE et les normes pour l'article	NL	verklaart hierbij dat het volgende artikel voldoet aan de daarop betrekking hebbende EG-richtlijnen en normen
IT	dichiara la seguente conformità secondo le direttive e le normative UE per l'articolo		

Marke / Brand:

scheppach

Art.-Bezeichnung / Article name:

TROCKENBAUSCHLEIFER - DS920X
DRYWALL SANDER - DS920X
PONCEUSE À SEC - DS920X
5903817901

Art.-Nr. / Art. no.:

2014/29/EU	2004/22/EG	89/686/EWG_96/58/EG	2000/14/EG_2005/88/EG
2014/35/EU	2014/68/EU	90/396/EWG	Annex V
x 2014/30/EU	x 2011/65/EU*		Annex VI Noise: measured L_{WA} = xx dB; guaranteed L_{WA} = xx dB P = xx KW; L/D = cm Notified Body: Notified Body No.:
x 2006/42/EG			2016/1628/EU Emission. No.:
Annex IV Notified Body: Notified Body No.: Certificate No.:			

Standard references:

EN 60745-1:2009/A11:2010; EN 60745-2-3:2011/A13:2015; EN IEC 55014-1:2021; EN IEC 55014-2:2021; EN IEC 61000-3-2:2019/A1:2021; EN 61000-3-3:2013/A2:2021

Die alleinige Verantwortung für die Ausstellung dieser Konformitätserklärung trägt der Hersteller.
 This declaration of conformity is issued under the sole responsibility of the manufacturer.
 Le fabricant assume seul la responsabilité d'établir la présente déclaration de conformité.

* Der oben beschriebene Gegenstand der Erklärung erfüllt die Vorschriften der Richtlinie 2011/65/EU des Europäischen Parlaments und des Rates vom 8. Juni 2011 zur Beschränkung der Verwendung bestimmter gefährlicher Stoffe in Elektro- und Elektronikgeräten.

The object of the declaration described above fulfils the regulations of the directive 2011/65/EU of the European Parliament and Council from 8th June 2011, on the restriction of the use of certain hazardous substances in electrical and electronic equipment.

L'appareil décrit ci-dessus dans la déclaration est conforme aux réglementations de la directive 2011/65/EU du Parlement Européen et du Conseil du 8 juin 2011 visant à limiter l'utilisation de substances dangereuses dans la fabrication des appareils électriques et électroniques.

Ichenhausen, 04.04.2024

Signature / Andreas Pecher / Head of Project Management

First CE: 2020
Subject to change without notice

Documents registrar: Ann-Katrin Bloching
 Günzburger Str. 69, D-105,2335 Ichenhausen

EU-Konformitätserklärung Originalkonformitätserklärung

EU Declaration of Conformity

Déclaration de conformité UE



Scheppach GmbH, Günzburger Str. 69, D-89335 Ichenhausen

DE	erklärt folgende Konformität gemäß EU-Richtlinie und Normen für den Artikel	PL	deklaruje, że produkt jest zgodny z następującymi dyrektywami UE i normami
GB	hereby declares the following conformity under the EU Directive and standards for the following article	HU	az EU-irányelv és a vonatkozó szabványok szerinti következo megfeleloségi nyilatkozatot teszi a termékre
CZ	prohlašuje následující shodu podle směrnice EU a norem pro výrobek	HR	ovime izjavljuje da postoji sukladnost prema EU-smjernica i normama za sljedece artikle
SK	prehlasuje nasledujúcu zhodu podľa smernice EU a noriem pre výrobok	SI	izjavlja sledeco skladnost z EU-direktivo in normami za artikel

Marke / Brand:

Art.-Bezeichnung / Article name:

scheppach

TROCKENBAUSCHLEIFER

DRYWALL SANDER

PONCEUSE À SEC

5903817901

- DS920X

- DS920X

- DS920X

Art.-Nr. / Art. no.:

2014/29/EU	2004/22/EG	89/686/EWG_96/58/EG	2000/14/EG_2005/88/EG
2014/35/EU	2014/68/EU	90/396/EWG	Annex V
x 2014/30/EU	x 2011/65/EU*		Annex VI Noise: measured L_{WA} = xx dB; guaranteed L_{WA} = xx dB P = xx KW; L_{f0} = cm
x 2006/42/EG			Notified Body:
Annex IV Notified Body: Notified Body No.: Certificate No.:			Notified Body No.:
			2016/1628/EU
			Emission. No.:

Standard references:

EN 60745-1:2009/A11:2010; EN 60745-2-3:2011/A13:2015; EN IEC 55014-1:2021; EN IEC 55014-2:2021; EN IEC 61000-3-2:2019/A1:2021; EN 61000-3-3:2013/A2:2021

Die alleinige Verantwortung für die Ausstellung dieser Konformitätserklärung trägt der Hersteller.

This declaration of conformity is issued under the sole responsibility of the manufacturer.

Le fabricant assume seul la responsabilité d'établir la présente déclaration de conformité.

* Der oben beschriebene Gegenstand der Erklärung erfüllt die Vorschriften der Richtlinie 2011/65/EU des Europäischen Parlaments und des Rates vom 8. Juni 2011 zur Beschränkung der Verwendung bestimmter gefährlicher Stoffe in Elektro- und Elektronikgeräten.

The object of the declaration described above fulfils the regulations of the directive 2011/65/EU of the European Parliament and Council from 8th June 2011, on the restriction of the use of certain hazardous substances in electrical and electronic equipment.

L'appareil décrit ci-dessus dans la déclaration est conforme aux réglementations de la directive 2011/65/EU du Parlement Européen et du Conseil du 8 juin 2011 visant à limiter l'utilisation de substances dangereuses dans la fabrication des appareils électriques et électroniques.

Ichenhausen, 04.04.2024

Signature: Andreas Pöcher / Head of Project Management

First CE: 2020

Subject to change without notice

Documents registrar: Ann-Katrin Bloching

Günzburger Str. 69, D-89335 Ichenhausen

EU-Konformitätserklärung Originalkonformitätserklärung

EU Declaration of Conformity

Déclaration de conformité UE



Scheppach GmbH, Günzburger Str. 69, D-89335 Ichenhausen

DE	erklärt folgende Konformität gemäß EU-Richtlinie und Normen für den Artikel	LV	apliecina šādu saskaņā ar ES direktīvu atbilstības un standarti šādu rakstu
GB	hereby declares the following conformity under the EU Directive and standards for the following article	FI	vakuuttaa täten, että seuraava tuote täyttää ala esitettyt EU-direktiivit ja standardit
EE	kinnitab käesolevaga nimetatud toote vastavust märgitud EL direktiividele ja standarditele	SE	försäkrar härmed följande överensstämmelse enligt EU-direktiv och standarder för följande artikeln
LT	pareiškia, taip atiktiks pagal ES direktyvos ir standartai šį straipsnį	DK	erklærer hermed, at følgende produkt er i overensstemmelse med nedenstående EUDirektiver og standarder

Marke / Brand:

scheppach

Art.-Bezeichnung / Article name:

TROCKENBAUSCHLEIFER - DS920X
DRYWALL SANDER - DS920X
PONCEUSE À SEC - DS920X
5903817901

Art.-Nr. / Art. no.:

2014/29/EU	2004/22/EG	89/686/EWG_96/58/EG	2000/14/EG_2005/88/EG
2014/35/EU	2014/68/EU	90/396/EWG	Annex V
x 2014/30/EU	x 2011/65/EU*		Annex VI Noise: measured L_{WA} = xx dB; guaranteed L_{WA} = xx dB P = xx KW; L/Ø = cm Notified Body: Notified Body No.:
x 2006/42/EG			2016/1628/EU Emission. No.:
Annex IV Notified Body: Notified Body No.: Certificate No.:			

Standard references:

EN 60745-1:2009/A11:2010; EN 60745-2-3:2011/A13:2015; EN IEC 55014-1:2021; EN IEC 55014-2:2021; EN IEC 61000-3-2:2019/A1:2021; EN 61000-3-3:2013/A2:2021

Die alleinige Verantwortung für die Ausstellung dieser Konformitätserklärung trägt der Hersteller.

This declaration of conformity is issued under the sole responsibility of the manufacturer.

Le fabricant assume seul la responsabilité d'établir la présente déclaration de conformité.

* Der oben beschriebene Gegenstand der Erklärung erfüllt die Vorschriften der Richtlinie 2011/65/EU des Europäischen Parlaments und des Rates vom 8. Juni 2011 zur Beschränkung der Verwendung bestimmter gefährlicher Stoffe in Elektro- und Elektronikgeräten.

The object of the declaration described above fulfils the regulations of the directive 2011/65/EU of the European Parliament and Council from 8th June 2011, on the restriction of the use of certain hazardous substances in electrical and electronic equipment.

L'appareil décrit ci-dessus dans la déclaration est conforme aux réglementations de la directive 2011/65/EU du Parlement Européen et du Conseil du 8 juin 2011 visant à limiter l'utilisation de substances dangereuses dans la fabrication des appareils électriques et électroniques.

Ichenhausen, 04.04.2024

i. V. Andreas Pecher / Head of Project Management

First CE: 2020
Subject to change without notice

Documents registrar: Ann-Katrin Bloching
 Günzburger Str. 69, D-105,2335 Ichenhausen

Garantie DE

Offensichtliche Mängel sind innerhalb von 8 Tagen nach Erhalt der Ware anzuzeigen, andernfalls verliert der Käufer sämtliche Ansprüche wegen solcher Mängel. Wir leisten Garantie für unsere Maschinen bei richtiger Behandlung auf die Dauer der gesetzlichen Gewährleistungsfrist ab Übergabe in der Weise, dass wir jedes Maschinenteil, dass innerhalb dieser Zeit nachweisbar in Folge Material- oder Fertigungsfehler unbrauchbar werden sollte, kostenlos ersetzen. Für Teile, die wir nicht selbst herstellen, leisten wir nur insoweit Gewähr, als uns Gewährleistungsansprüche gegen die Vorlieferanten zustehen. Die Kosten für das Einsetzen der neuen Teile trägt der Käufer. Wandlungs- und Minderungsansprüche und sonstige Schadensersatzansprüche sind ausgeschlossen.

Warranty GB

Apparent defects must be notified within 8 days from the receipt of the goods. Otherwise, the buyer's rights of claim due to such defects are invalidated. We guarantee for our machines in case of proper treatment for the time of the statutory warranty period from delivery in such a way that we replace any machine part free of charge which provably becomes unusable due to faulty material or defects of fabrication within such period of time. With respect to parts not manufactured by us we only warrant insofar as we are entitled to warranty claims against the upstream suppliers. The costs for the installation of the new parts shall be borne by the buyer. The cancellation of sale or the reduction of purchase price as well as any other claims for damages shall be excluded.

Garantie FR

Les défauts visibles doivent être signalés au plus tard 8 jours après la réception de la marchandise, sans quoi l'acheteur perd tout droit au dédommagement. Nous garantissons nos machines, dans la mesure où elles sont utilisées de façon conforme, pendant la durée légale de garantie à compter de la réception, sachant que nous remplaçons gratuitement toute pièce de la machine devenue inutilisable du fait d'un défaut de matière ou d'usinage durant cette période. Toutes les pièces que nous ne fabriquons pas nous-mêmes ne sont garanties que si nous avons la possibilité d'un recours en garantie auprès des fournisseurs respectifs. Les frais de main d'œuvre occasionnés par le remplacement des pièces sont à la charge de l'acquéreur. Tous droits à réduction et toutes prétentions à une remise ainsi que tous autres droits à dommages et intérêts sont exclus

Garanzia IT

Vizi evidenti vanno segnalati entro 8 giorni dalla ricezione della merce, altrimenti decadono tutti i diritti dell'acquirente inerenti a vizi del genere. Appurato un impiego corretto da parte dell'acquirente, garantiamo per le nostre macchine per tutto il periodo legale di garanzia a decorrere dalla consegna in maniera tale che sostituiamo gratuitamente qualsiasi componente che entro tale periodo presenti dei vizi di materiale o di fabbricazione tali da renderlo inutilizzabile. Per componenti non fabbricati da noi garantiamo solo nella misura nella quale noi stessi possiamo rivendicare diritti a garanzia nei confronti dei nostri fornitori. Le spese per il montaggio dei componenti nuovi sono a carico dell'acquirente. Sono escluse pretese di risoluzione per vizi, di riduzione o ulteriori pretese di risarcimento danni.

Garantie NL

Zichtbare gebreken moeten binnen de 8 dagen na ontvangst van de goederen worden gemeld, zo niet verliest de verkoper elke aanspraak op grond van deze gebreken. Onze machines worden geleverd met een garantie voor de duur van de wettelijke garantietermijn. Deze termijn gaat in vanaf het moment dat de koper de machine ontvangt. De garantie houdt in dat wij elk onderdeel van de machine dat binnen de garantietermijn aantoonbaar onbruikbaar wordt als gevolg van materiaal- of productiefouten, kosteloos vervangen. De garantie vervalt echter bij verkeerd gebruik of verkeerde behandeling van de machine. Voor onderdelen die wij niet zelf produceren, geven wij enkel de garantie die wij zelf krijgen van de oorspronkelijke leverancier. De kosten voor de montage van nieuwe onderdelen vallen ten laste van de koper. Eisen tot het aanbrengen van veranderingen of het toestaan van een korting en overige schadeloosstellingsclaims zijn uitgesloten.

Garantía ES

Los defectos evidentes deberán ser notificados dentro de 8 días después de haber recibido la mercancía, de lo contrario el comprador pierde todos los derechos sobre tales defectos. Garantizamos nuestras máquinas en caso de manipulación correcta durante el plazo de garantía legal a partir de la entrega. Sustituiremos gratuitamente toda pieza de la máquina que dentro de este plazo se torne inútil a causa de fallas de material o de fabricación. Las piezas que no son fabricadas por nosotros mismos serán garantizadas hasta el punto que nos corresponda garantía del suministrador anterior. Los costes por la colocación de piezas nuevas recaen sobre el comprador. Están excluidos derechos por modificaciones, aminoraciones y otros derechos de indemnización por daños y perjuicios.

Garantia PT

Para este aparelho concedemos garantia de 24 meses. A garantia cobre exclusivamente defeitos de material ou de fabricação. Peças avariadas são substituídas gratuitamente. cabe ao cliente efetuar a substituição. Assumimos a garantia unicamente de peças genuínas. Não há direito à garantia no caso de: peças de desgaste, danos de transporte, danos causados pelo manejo indevido ou pela desatenção as instruções de serviço, falhas da instalação elétrica por inobservância das normas relativas à electricidade. Além disso, a garantia só poderá ser reivindicada para aparelhos que não tenham sido consertados por terceiros. O cartão de garantia só vale em conexão com a fatura.

Garantie DE

Offensichtliche Mängel sind innerhalb von 8 Tagen nach Erhalt der Ware anzuzeigen, andernfalls verliert der Käufer sämtliche Ansprüche wegen solcher Mängel. Wir leisten Garantie für unsere Maschinen bei richtiger Behandlung auf die Dauer der gesetzlichen Gewährleistungsfrist ab Übergabe in der Weise, dass wir jedes Maschinenteil, das innerhalb dieser Zeit nachweisbar in Folge Material- oder Fertigungsfehler unbrauchbar werden sollte, kostenlos ersetzen. Für Teile, die wir nicht selbst herstellen, leisten wir nur insoweit Gewähr, als uns Gewährleistungsansprüche gegen die Vorlieferanten zustehen. Die Kosten für das Einsetzen der neuen Teile trägt der Käufer. Wandlungs- und Minderungsansprüche und sonstige Schadensersatzansprüche sind ausgeschlossen.

Warranty GB

Apparent defects must be notified within 8 days from the receipt of the goods. Otherwise, the buyer's rights of claim due to such defects are invalidated. We guarantee for our machines in case of proper treatment for the time of the statutory warranty period from delivery in such a way that we replace any machine part free of charge which provably becomes unusable due to faulty material or defects of fabrication within such period of time. With respect to parts not manufactured by us we only warrant insofar as we are entitled to warranty claims against the upstream suppliers. The costs for the installation of the new parts shall be borne by the buyer. The cancellation of sale or the reduction of purchase price as well as any other claims for damages shall be excluded.

Záruka CZ

Viditelné vady jsou poukazatelné během 8 dní od obdržení zboží, jinak ztrácí zákazník všechny nároky týkající se takovýchto vad. Poskytujeme záruku na naše stroje, s kterými je správně zacházeno, na dobu zákonně záruční lhůty začínající od doručení tak, že bezplatně vyměníme každou část stroje, která se během této doby může stát prokazatelně nepoužitelnou následkem materiálové či výrobní vady. Na díly, které sami neopravujeme, poskytujeme záruku pouze v rozsahu, v němž nám přísluší nárok na záruční plnění vůči subdodavatelé. Náklady na instalaci nového dílu nese zákazník. Nárok na výměnu zboží, na slevu a jiné nároky na odškodnění jsou vyloučené.

Záruka SK

Zrejme vady musia byť predstavené v priebehu 8 dni po obdržaní tovaru, ináč zákazník stratí všetky nároky týkajúce sa takejto vady. Ponúkame záruku na naše aparáty, ktoré sú správne používané počas zákonného termínu záruky tak, že bezplatne vymeníme každú časť aparátu, ktorá sa v priebehu tohto času môže stať dokázateľne nefunkčnou dôsledkom materiálnej či výrobnéj vady. Na časti ktoré sami nevyrobíme, poskytujeme záruku iba v rozsahu, v ktorom nám prísluší nárok na záručné plnenie k subdodávateľovi. Za trovy týkajúce sa inštalácie novej súčiastky je zodpovedný zákazník. Nárok na výmenu tovaru, na zľavu a iné nároky na nahradenie škody sú vylúčené.

Szavatosság HU

A nyilvántaló hibákat ki kell jelenteni számított 8 napon belül az áruk, különben a vevő elveszti minden igényt az ilyen hibák. Kínálunk garanciát a gépeinket a megfelelő kezeléssel időtartamának hallgatlagos garancia a szállítás időpontját oly módon, hogy cserélje ki minden egyes részre ezen idő alatt észlelhető a sorban anyag-vagy gyártási legyen hibával, ingeny. Az alkatrészeket, hogy nem termel magunkat, hogy csak olyan garanciát, hiszen jogosultak jótállási igények beszállítókkal szemben. A költség beillesztése az új részek a vevőnek. Átalakítása és csökkentése követelések és egyéb kártérítési igények ki vannak zárva.

Gwarancja PL

Wszelkie uszkodzenia musz być zgłaszane w przeciagu 8 dni od daty otrzymania towaru, w przeciwnym wypadku, prawo do reklamacji wygasa. Gwarantujemy, że w czasie trwania gwarancji wymienimy wszelkie części maszyny, które okazały się niesprawne na skutek wad materiału z jakiego zostały wykonane lub błędów w produkcji bez dodatkowych opłat pod warunkiem, że maszyna będzie obsługiwana zgodnie z zaleceniami. W odniesieniu do części nie produkowanych przez nas, gwarancja obowiazuje tylko w przypadku naszych dostawców. Koszty instalacji nowych części są ponoszone przez klienta. Odszkodowania wynikłe z uszkodzeń maszyny oraz redukcje ceny zakupu maszyny w ramach reklamacji nie będą rozpatrywane.

Garancija HR

Vidljive štete se moraju prijaviti u roku od 8 dana od primitka robe U suprotnom slučaju kupac gubi pravo na reklamaciju. Mi jamčimo za naše strojeve u slučaju ispravnog postupanja tijekom perioda zakonskog jamstva tako što zamijenujemo besplatno bilo koji dio stroja koji dokazano postane neupotrebljiv uslijed neispravnog materijala ili grešaka u proizvodnji u tom vremenskom periodu Za dijelove koje mi nismo proizveli jamčimo samo ukoliko imamo pravo na reklamaciju prema dobavljačima Troškove za ugradnju novih dijelova snosi kupac Molbe za smanjenjem cijene kao i sve druge reklamacije zbog šteta su isključene.

Garancija SI

Očitne pomanjkljivosti je potrebno naznaniti 8 dni po prejemu blaga, v nasprotnem primeru izgubi kupec vse pravice do garancije zaradi takšnih pomanjkljivosti. Za naše naprave dajemo garancijo ob pravilni uporabi za čas zakonsko določenega roka garancije od prodaje in sicer na takšen način, da vsak del naprave brezplačno nadomestimo, za katerega bi se v tem roku izkazalo, da je zaradi slabega materiala ali slabe izdelave neuporaben. Za dele, ki jih sami ne izdelujemo, jamčimo samo toliko, kolikor zahteva garancija drugih podjetij. Stroški za vstavljanje novih delov nosi kupec. Zahteve za spreminjanje in zmanjšanje ter ostale zahteve za nadomestilo škode so izključene.

Garantie DE

Offensichtliche Mängel sind innerhalb von 8 Tagen nach Erhalt der Ware anzuzeigen, andernfalls verliert der Käufer sämtliche Ansprüche wegen solcher Mängel. Wir leisten Garantie für unsere Maschinen bei richtiger Behandlung auf die Dauer der gesetzlichen Gewährleistungsfrist ab Übergabe in der Weise, dass wir jedes Maschinenteil, dass innerhalb dieser Zeit nachweisbar in Folge Material- oder Fertigungsfehler unbrauchbar werden sollte, kostenlos ersetzen. Für Teile, die wir nicht selbst herstellen, leisten wir nur insoweit Gewähr, als uns Gewährleistungsansprüche gegen die Vorlieferanten zustehen. Die Kosten für das Einsetzen der neuen Teile trägt der Käufer. Wandlungs- und Minderungsansprüche und sonstige Schadensersatzansprüche sind ausgeschlossen.

Warranty GB

Apparent defects must be notified within 8 days from the receipt of the goods. Otherwise, the buyer's rights of claim due to such defects are invalidated. We guarantee for our machines in case of proper treatment for the time of the statutory warranty period from delivery in such a way that we replace any machine part free of charge which provably becomes unusable due to faulty material or defects of fabrication within such period of time. With respect to parts not manufactured by us we only warrant insofar as we are entitled to warranty claims against the upstream suppliers. The costs for the installation of the new parts shall be borne by the buyer. The cancellation of sale or the reduction of purchase price as well as any other claims for damages shall be excluded.

Garantii EE

Ilmselgetest vigadest tuleb teatada 8 päeva jooksul pärast kauba kättesaamist, vastasel juhul kaotab ostja kõik õigused garantiile nimetatud vigade tõttu. Õige käsitsemise korral anname oma masinatele garantii seadusega ettenähtud ajaks alates kauba üleandmisest nii, et vahetame tasuta välja kõik masina osad, mis nimetatud aja jooksul peaks muutuma kasutuskõlbmatuks materjali- või tootmisvea tõttu. Osade eest, mida me ise ei tooda, anname garantii vaid selles osas, mis tarnija on meile garanteerinud. Uute osade paigaldamise kulud kannab ostja. Muutmis- ja amortisatsiooninõuded ning muud kahjutasunõuded välistatakse.

Garantija LV

Acīmredzami defekti ir jāpaziņo 8 dienu laikā no precēs saņemšanas. Pretējā gadījumā pircēja tiesības pieprasīt atļidzību par šādiem defektiem ir spēkā neesošas. Mēs dodam garantiju savām iekārtām, ja pircējs pret tām atbilstoši izturas garantijas laikā. Mēs apņemamies bez maksas piegādāt jebkuru rezerves daļu, kas iespējams kļūvusi nelietoājama bojātu materiālu vai ražošanas defektu dēļ šajā laika periodā. Attiecībā uz rezerves daļām, kuras nav mūsu ražotas, mēs garantējam tikai gadījumā, ja mums ir garantija no saviem piegādātājiem. Jauno detaļu uzstādīšanas izmaksas ir jāuzņemas pircējam. Pirkuma atcelšana vai pirkuma cenas samazināšana, kā arī jebkuras citas prasības par bojājumu atļidzināšanu netiek izskatītas.

Garantija LT

Dėl akivaizdžiai matomų defektų turi būti informuota per 8 dienas nuo įrenginio gavimo momento. Kitu atveju pirkėjo teisė reikšti pretenziją dėl šių defektų yra negaliojanti. Savo įrenginiams mes garantuojame įstatymo nustatytą pilną aptarnavimą garantinio laikotarpio metu, jei yra laikomasi gamintojo-vartotojo susitarimo ir mes pažadame nemokamai pakeisti bet kurias mašinos dalis, sugedusias dėl blogos medžiagos ar gamyklinio broko. Mes neatsakome už dalis, pagamintas ne mūsų ir jūsų gautas iš kito tiekėjo. Naujų dalių montavimo kaštai yra pirkėjo atsakomybė. Pirkimo nutraukimas ar pirkimo kainos sumažinimas, kaip ir bet kurios kitos pretenzijos dėl nuostolių nebūs patenkinamos.

Garanti SE

Med denna maskin följer en 24 månaders garanti. Garantin täcker endast material- och konstruktionsfel. Defekta delar ersätts utan omkostningar, men kunden står för installationen. Vår garanti täcker endast original-delar. Anspråk på garanti öreligger inte för: garantin täcker ej, transportskador, skador orsakade av felaktig behandling och då skötsel föreskrifter inte beaktats. Vidare kan garantikrav endast ställas för maskiner som inte har reparerats av tredje part.

Takuu FI

Ilmeisistä puutteista tulee ilmoittaa kahdeksan päivän kuluessa tavarann vastaanottamisesta. Muutoin ostaja ei voi vaatia korvausta ko. puutteista. Annamme takuun oikein käsitellyille koneillemme lakisääteiseksi takuujaksiksi tavarann luovutuksesta alkaen siten, että vaihdamme korvauksetta minkä tahansa ko- neenosan, joka osoittautuu tämän ajan kuluessa käyttökelvottomaksi raaka-aine- tai valmistusvirheestä johtuen. Osille, joita emme valmistane itse, annamme takuun vain mikäli osien toimittaja on antanut niistä takuun meille. Uusien osien asennuskustannukset maksaa ostaja. Purku- ja vähennysvaatimukset ja muut vahingonkorvausvaatimukset eivät tule kysymykseen.

Garanti DK

Åbenlyse fejl og mangler skal anmeldes senest 8 dage efter modtagelsen af varen; ellers mister køberen alle garantikrav i forbindelse med sådanne fejl og mangler. Vi yder garanti på vores maskiner, hvis disse håndteres korrekt, i hele den lovlige garantiperiode fra leveringsdatoen at regne i det omfang, at vi gratis udskifter enhver maskindel, der beviseligt er ubrugelig som følge af materiale- eller produktionfejl. For dele, som vi ikke selv fremstiller, yder vi kun garanti i det omfang, at vi kan rejse garantikrav over for underleverandørerne. Køberen opbeholder omkostningerne i forbindelse med montering af nye dele. Omstillings- og reduktionskrav samt andre erstatningskrav er udelukket.