

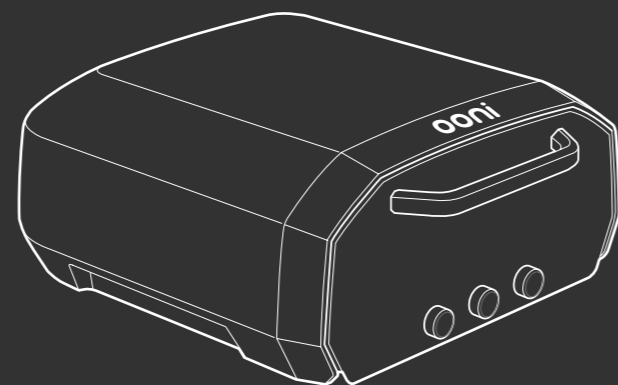

Volt 12

Manual & Safety Instructions

EU



6

a

b

c

7

a

b

c

d

e

8

a

b

c

d

e

9

a

b

c

d

e

9

a

b

c

d

e

10

11

a

b

c

d

e

f

g

h

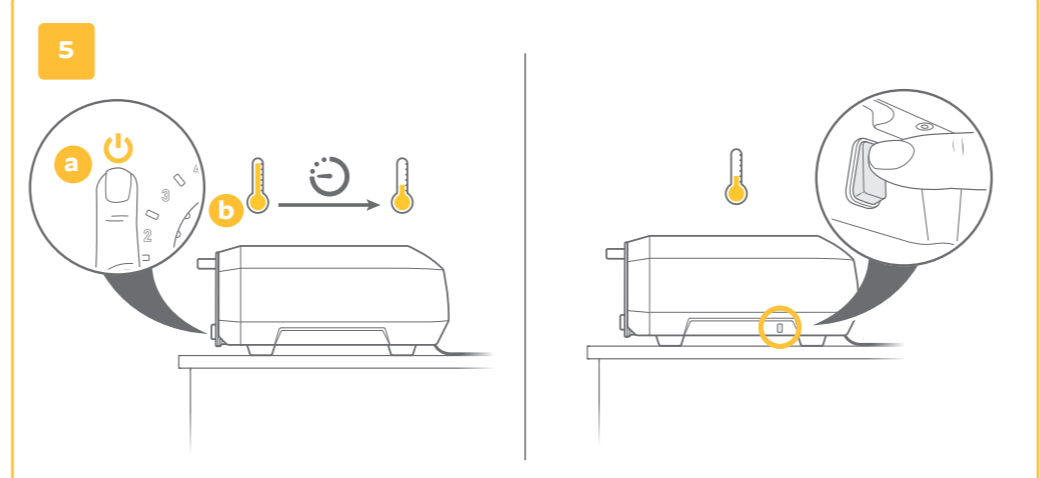
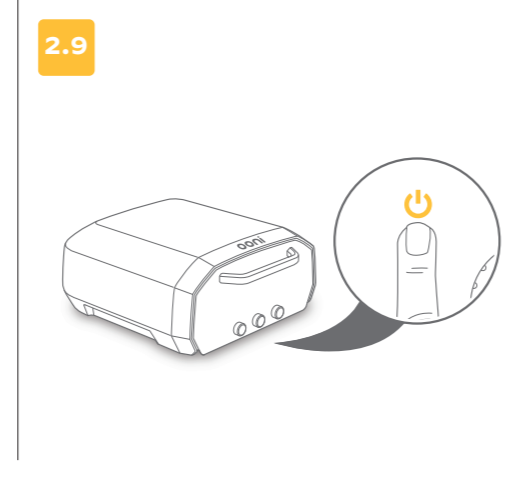
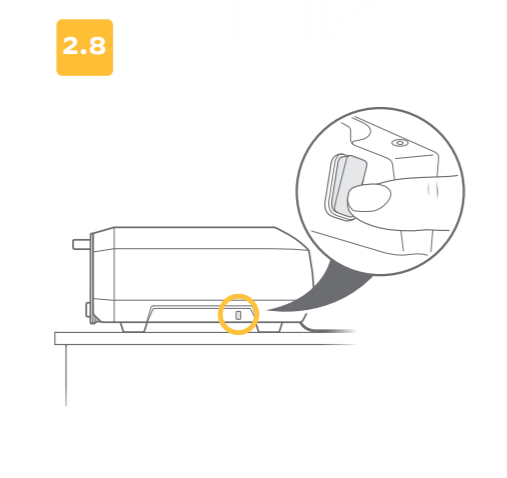
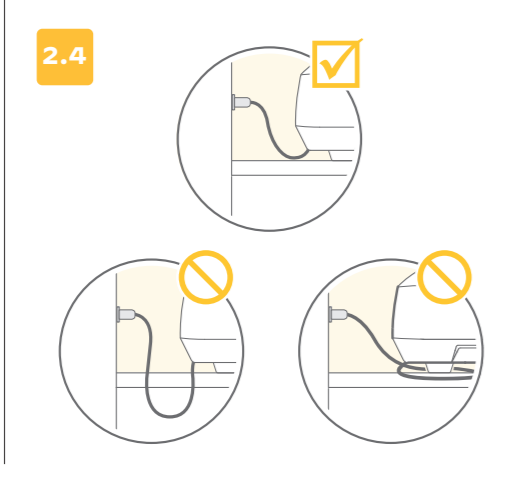
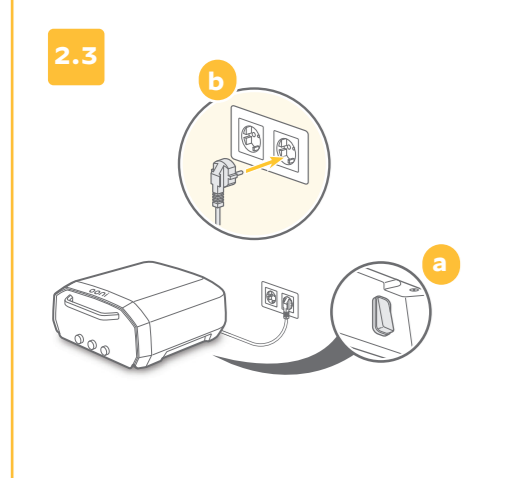
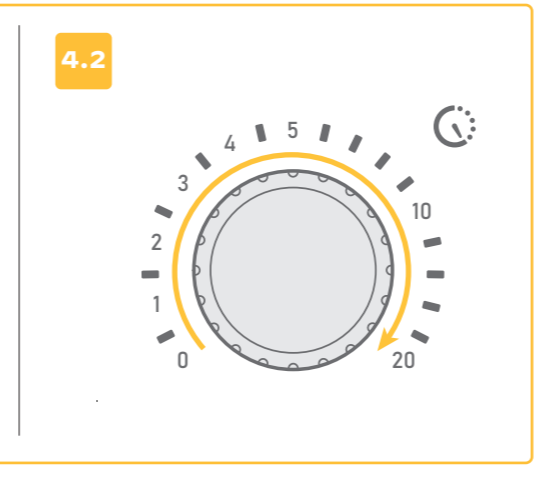
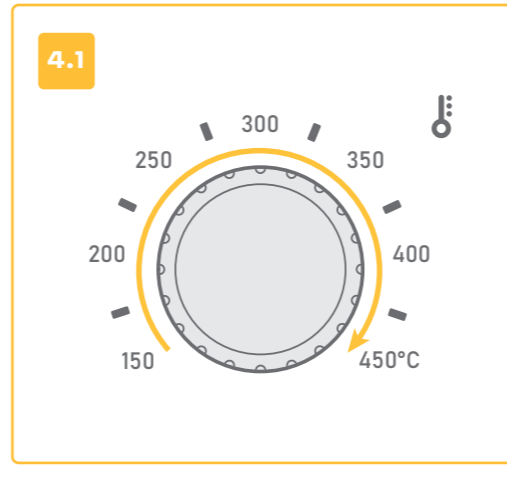
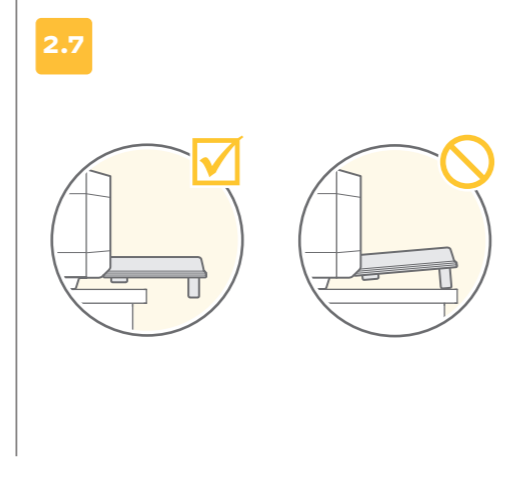
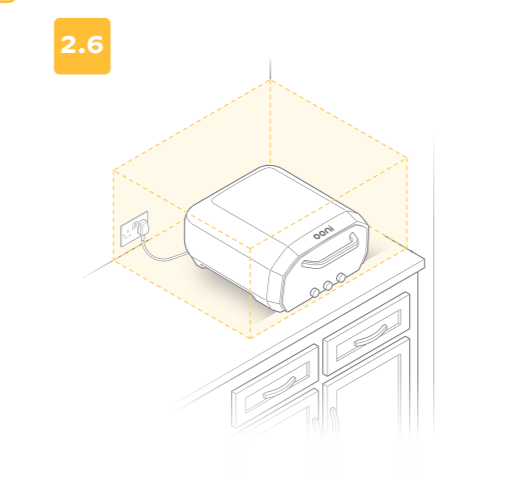
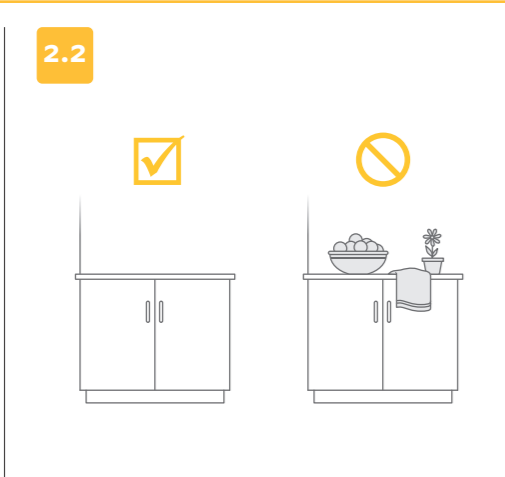
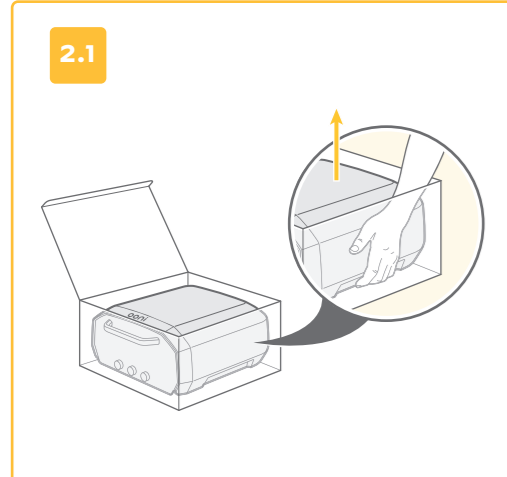
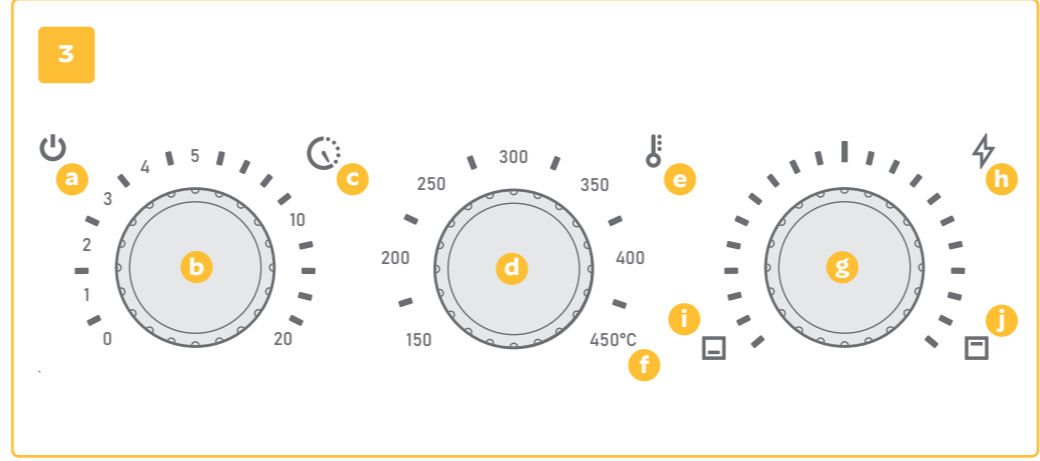
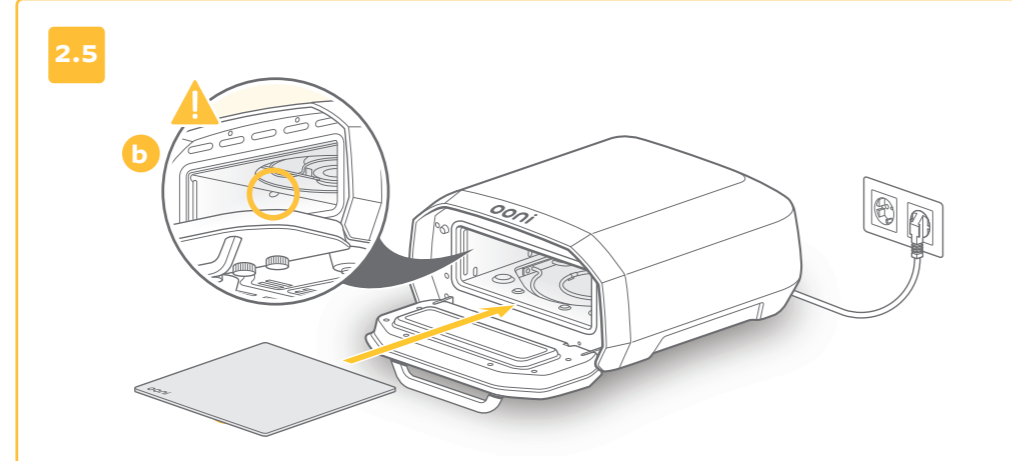
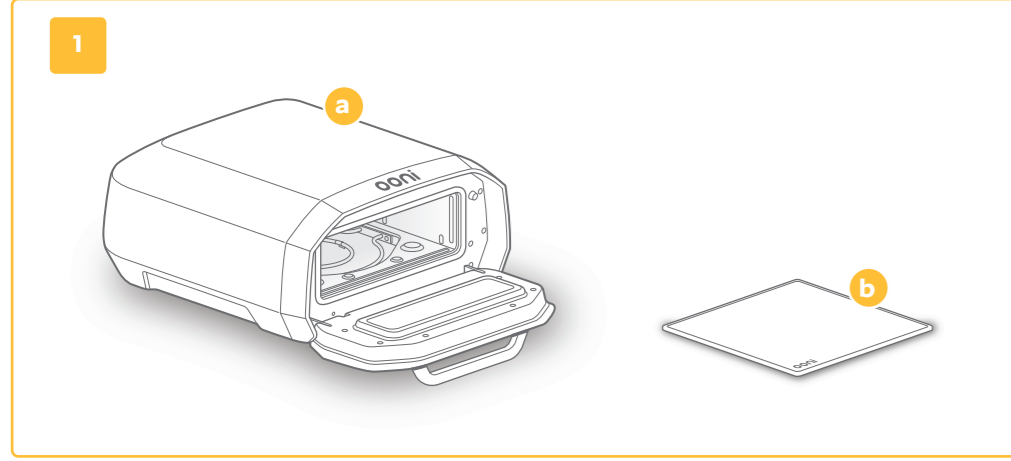

Contents

EN	2
DA	10
DE	18
EL	26
ES	34
ET	42
FI	50
FR	58
HR	66
HU	74
IS	82
IT	90
LT	98
LV	106
NL	114
NO	122
PL	130
PT	138
TR	146
SL	154
SV	162

⚠ WARNING

The appliance can be used by children aged 8 years and above, and persons with reduced physical, sensory or mental capabilities or lack of experience and knowledge under supervision, or if they have been given instruction about using the appliance in a safe way and understand the hazards involved. Children shall not play with the appliance. Cleaning and user maintenance shall not be made by children unless they are older than 8 and supervised.

Keep the appliance and its cord out of reach of children less than 8 years.

The appliance is suitable for outdoor use.

Before turning off the power switch or disconnecting from the outlet, let the oven cool down in standby mode. This will take approximately 10 minutes.

The appliance is to be connected to a socket-outlet with an earthing contact.

The supply cord should be regularly examined for signs of damage, and if the cord is damaged, the appliance should not be used. The supply cord must be replaced by the manufacturer, its service agent or similarly qualified persons to avoid a hazard.

The appliance must be supplied through a residual current device (RCD) having a rated residual operating current not exceeding 30 mA.

The appliance is not intended to be operated by means of an external timer or separate remote-control system.

The appliance is intended to be used in household applications only.

Do not open the door in the event food spontaneously ignites. Any flames will extinguish themselves.

Do not place oil or baking paper directly on the baking stone.

Do not use the appliance without the baking stone in place.

Do not rest anything on the door once open. Avoid cold items of food dropping onto the inside of the door.

Do not use oven cleaners and metal scourers to clean this appliance.

Do not use a hose or pressure washer to clean this appliance

Only store the baking stone inside the oven.

Do not lean or set items on top of the oven.

This appliance is intended for use up to a maximum of 3,000 meters above sea level.



This appliance generates heat during use. Do not touch hot surfaces. Use handles or knobs. Always protect your hands with non-slip oven mitts or similar.

1. Parts List:

- a. Ooni Volt 12
- b. Baking Stone

2. Setting Up

2.1 | Step 1:

Take your Ooni Volt 12 out of the packaging. There are handholds on the side of the oven.

2.2 | Step 2:

Find a clean, flat, stable surface for your Ooni Volt 12. Clear the space before moving your oven into position. Remove any flammable objects and materials, including tablecloths.

Think about ventilation when choosing a suitable place for your oven. Very high cooking temperatures can sometimes cause food to burn, which can produce smoke.

2.3 | Step 3:

Unwind the power cord. Make sure that the power switch is in the off position before plugging your Ooni Volt 12 into a power outlet. This oven is designed to be used with 230V outlets only.

Caution: *The Ooni Volt 12 comes with a short power supply cord to reduce the risk of the oven being pulled off the countertop. If you're using an extension cord, make sure that its marked electrical rating is at least as great as the appliance's electrical rating (1600W). Route the extension cord so that it can't be pulled on or tripped over to minimize the risk of the oven falling.*

2.4 | Step 4:

Make sure that the cable doesn't run under the oven or drape over the edge of the countertop or tabletop where it can be pulled on or tripped over.

2.5 | Step 5:

Remove the baking stone from its packaging and slide it into the Ooni Volt 12.

Caution: *Avoid hitting the temperature sensor on the left wall of the oven's cavity when moving the stone into position. See image 2.5 b.*

2.6 | Step 6:

Make sure there is space around the product to allow for safe operation. Enough space should be left to access the ON/OFF switch on the right-hand side. The area above the oven should be generally clear. Do not place inside an enclosed space.

2.7 | Step 7:

To allow the oven door to open fully, position the oven so the front is close to the edge of your surface.

2.8 | Step 8:

Turn on your Ooni Volt 12 with the power switch on the side. The oven will enter standby mode.

2.9 | Step 9:

Touch the power button located on the left of the control dials to bring the oven out of standby.

3. Dial Functions

- | | | |
|----------------------------|-------------------------------|------------------------|
| a. Standby/Power | e. Temperature Icon | i. Base Element |
| b. Timer Dial | f. Maximum Temperature | j. Top Element |
| c. Timer Icon | g. Balance Dial | |
| d. Temperature Dial | h. Balance Icon | |

4. Seasoning

 - Pulsing LED
 - Solid LED

4.1 | Step 1:

Before your first cook, run the oven for 20 minutes to season it. To heat your oven, rotate the temperature dial to 450°C. Your oven will start to heat immediately.

4.2 | Step 2:

Rotate the timer dial to 20 minutes. When the timer expires, switch off your Ooni Volt 12 and allow it to cool.

5. Power Off

5.1 | Step 1:

Simply touch the power button on the front of the oven to power off the oven. The oven will switch to standby mode.

⚠ WARNING Before turning off the power switch or disconnecting from the outlet, let the oven cool down in standby mode. This will take around 10 minutes.

5.2 | Step 2:

Before moving the oven, leave to cool for 90 minutes.

6. Timer Dial

- Turn the left-hand dial clockwise to increase the length of time of the timer up to 20 minutes.
- Turn anticlockwise to reduce the amount of time on the timer or rotate to 0 to cancel.
- Once the timer is complete, a sound will play and the  icon will flash.
- To stop the sound, press the timer dial.

7. Temperature dial

- a. Turn the dial clockwise to increase the Ooni Volt 12 oven temperature.
- b. Turn anticlockwise to reduce the Ooni Volt 12 oven temperature.
- c. Temperature set to 450°C (Max temp)
- d. Current temperature = 300°C during heat up
- e. Set temperature achieved at 450°C

We recommend using the Ooni Infrared Thermometer to ensure the Baking Stone is up to temperature for best results.

8. Balance Dial Setting

The right-hand dial is the balance dial. This dial shifts power between the top and the bottom heating elements. You can use it to change the way that your base or pizza toppings cook.

- a. Balance settings on the Ooni Volt 12 are pre-set for each temperature. As you select your temperature the balance will automatically be set.
- b. During the heat-up sequence the balance indicator will turn off.
- c. Once your Ooni Volt 12 has reached the selected temperature the balance "indicator" will turn back on and can be adjusted.
- d. Turn the dial clockwise to shift the balance towards the top.
- e. Turn the dial anticlockwise to shift the balance towards the bottom.

Check out the Ooni Volt 12 Essentials Guide to view our recommended oven settings for different pizza styles.

9. Boost

If the base of your pizza is not cooking in line with the top, Boost can be used to recharge the stone.

- a. Turn the balance dial anticlockwise all the way around.
- b. Boost function has started when the icon starts to flash quickly. Boost will last for 45 seconds.
- c. Once Boost has stopped, your balance will return to the temperature recommended setting. The bottom icon will flash slowly, Boost is not available during this time.
- d. When the icon stops flashing Boost mode is available again.

10. Mute

To mute or unmute the dial chime, press the timer dial in for three seconds. This will not mute the timer or the "temperature reached" sounds.

11. Troubleshooting

Error Codes - LEDs will Turn Red Depending on Error State

If an error occurs, contact Ooni customer service at support.ooni.com and quote the error code. Any other servicing should be performed by an authorized service representative.

a. Error 1:

Cavity Thermal Probe Short

150 temperature dial LED illuminates red.
Alarm tone sounds.

b. Error 2:

Cavity Thermal Probe Open Circuit

200 temperature dial LED illuminates red.
Alarm tone sounds.

c. Error 3:

Oven Over Temperature

250 temperature dial LED illuminates red.
Alarm tone sounds

d. Error 4:

PCB Over Temperature

300 temperature dial LED illuminates red.
Alarm tone sounds.

e. Error 5:

PCB Temperature Sensor Short Circuit

350 temperature dial LED illuminates red.
Alarm tone sounds.

f. Error 6:

PCB Temperature Sensor Open Circuit

400 temperature dial LED illuminates red.
Alarm tone sounds.

g. Error 7:

PCB Communications Fault

450 temperature dial LED illuminates red.
Alarm tone sounds.

12. Care and Maintenance

Storing

You can use Ooni Volt 12 outside. Store indoors in dry conditions when not in use.

Only store the baking stone inside the oven — don't store food or other items in the oven cavity.

Do not lean on or put items on top of your Ooni Volt 12. Doing so could damage your oven.

Keep your oven clean while in storage with the Ooni Volt 12 Pizza Oven Cover. You can order the oven cover at ooni.com.

Baking Stone

1. DO NOT use the baking stone over an open flame.
2. Avoid extreme temperature change to the stone. DO NOT place frozen foods onto the stone if using temperatures in excess of 200°C.
3. The stone is fragile and can break if bumped or dropped.
4. The stone is very hot during use and stays hot for a long time after use.
5. DO NOT cool the stone with water or use it when damp.
6. To clean off burned food marks, wait until the stone is cool, use two hands to carefully take it out of the oven, flip it over and slide it gently back in. The debris on the underside of the stone will burn away the next time you use your Ooni Volt 12.
7. If your stone breaks: Turn your oven off, let it cool and unplug it before you remove the broken baking stone. If your Ooni Volt 12 is in warranty, get in touch with our support team to order a replacement. If your Ooni Volt 12 is out of warranty, you can buy a new baking stone at [ooni.com](https://www.ooni.com).

Glass Door

Wait until Ooni Volt 12 is completely cool before cleaning the glass door. You can remove grease using dry paper towels or a dry cloth. For more thorough cleaning, use warm, soapy water, but make sure your Ooni Volt 12 is completely dry before switching it on again.

Oven Interior and Exterior

Your Ooni Volt 12 should not require any interior cleaning. Any food residue should burn off when in use. You can use a wire brush to sweep away excess debris on the stone.



Over time the interior of the Ooni Volt 12 may discolor slightly. This is completely normal.

Don't use oven cleaners or metal scourers to clean your pizza oven because they will damage the Ooni Volt 12.

To clean the outside of your pizza oven, wait until it's cool, unplug it and use a lightly damp cloth to wipe the oven body. Dry with a clean towel right away.

Product Technical Information

Product Label

	Ooni Volt 12 Pizza Oven SKU: UU-P12B00 220-240V~ 1600W IPX4	Ooni Limited , Unit 5 Bishopsgate Business Park, 189 West Main Street Broxburn, Scotland, EH52 5LH United Kingdom Ooni GmbH , Simrockstraße 11, 53113 Bonn, Germany Ooni, Inc. 2140 South Dupont Highway, Camden, Kent, 19934 DE, USA
 	Serial Number: _____	
Production code:		PA-A000A4

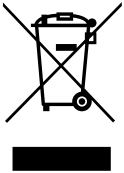

This marking indicates that this product should not be disposed with other household wastes throughout the EU. To prevent possible harm to the environment or human health from uncontrolled waste disposal, recycle it responsibly to promote the sustainable reuse of material sources. To return your used device, please use the return and collection systems or contact the retailer where this product was purchased. They can take this product for environmental safe recycling.

Imported in to the UK by:
Ooni HQ, Bishopsgate Business Park, 189 West Main Street, Broxburn, EH52 5LH, UK

⚠ ADVARSEL

Apparatet kan bruges af børn på 8 år og derover og personer med nedsat fysisk, sensorisk eller psykisk kapacitet eller manglende erfaring og viden under opsyn, eller hvis de har fået instruktion i at bruge apparatet på en sikker måde og forstår de farer, der er forbundet hermed. Børn må ikke lege med apparatet. Rengøring og vedligeholdelse må ikke foretages af børn, medmindre de er over 8 år og under opsyn.

Hold apparatet og dets ledning utilgængeligt for børn under 8 år.

Apparatet er velegnet til udendørs brug.

Før du slukker for afbryderen eller trækker stikket ud, skal du lade ovnen køle af i standbytilstand. Det tager ca. 10 minutter.

Apparatet skal tilsluttes en stikkontakt med jordkontakt.

Forsyningsledningen skal undersøges regelmæssigt for tegn på beskadigelse, og hvis ledningen er beskadiget, må apparatet ikke bruges. Forsyningsledningen skal udskiftes af fabrikanten, dets serviceagent eller tilsvarende kvalificerede personer for at undgå fare.

Apparatet skal leveres gennem en reststrøm (RCD) med en nominel restdriftstrøm på ikke over 30 mA.

Apparatet er ikke beregnet til at blive drevet ved hjælp af en ekstern timer eller et separat fjernstyringssystem.

Apparatet er kun beregnet til at blive anvendt til husholdningsbrug.

Åbn ikke døren, hvis maden antændes spontant. Alle flammer slukker sig selv.

Kom ikke olie eller bagepapir direkte på bagestenen.

Brug ikke apparatet uden bagestenen indsat.

Du må ikke sætte noget på døren, når du har åbnet den. Undgå, at kolde fødevarer kommer på indersiden af døren.

Brug ikke ovn- og metalrens til at rengøre dette apparat.

Brug ikke en slange eller trykreuser til at rengøre dette apparat

Opbevar kun bagestenen inden i ovnen.

Du må ikke læne dig ind over eller sætte genstande oven på ovnen.

Dette apparat er beregnet til brug op til maksimum 3000 meter over havets overflade.



Dette apparat genererer varme under brug. Berør ikke varme overflader. Brug håndtag eller greb. Beskyt altid dine hænder med skridsikre grydelapper eller lignende.

DANSK

1. Reservedelsliste:

- a. Ooni Volt 12
- b. Bagesten

2. Opsætning

2.1 | Trin 1:

Tag din Ooni Volt 12 ud af emballagen. Der er håndgreb på siden af ovnen.

2.2 | Trin 2:

Find en ren, plan, stabil overflade til din Ooni Volt 12. Ryd området, før du flytter din ovn på plads. Fjern alle brandbare genstande og materialer, herunder duge.

Overvej ventilationen, når du vælger et passende sted til din ovn. Meget høje tilberedningstemperaturer kan nogle gange få mad til at brænde, hvilket kan generere røg.

2.3 | Trin 3:

Vikl strømledningen ud. Sørg for, at afbryderen er i slukket position, før du tilslutter din Ooni Volt 12 til en stikkontakt. Denne ovn er kun designet til at blive brugt med 230 V-stikkontakter.

ADVARSEL: Ooni Volt 12 leveres med en kort strømforsyningsledning for at reducere risikoen for, at ovnen bliver trukket ned fra bordpladen. Hvis du bruger en forlængerledning, skal du sikre dig, at den markerede elektriske klassificering er mindst lige så stor som apparatets elektriske klassificering (1600 W). Læg forlængerledningen sådan, at den ikke kan trækkes i eller snubles over for at minimere risikoen for, at ovnen falder ned.

2.4 | Trin 4:

Sørg for, at kablet ikke føres under ovnen eller hænger ud over kanten af bordpladen, hvor det kan trækkes i eller snubles over.

2.5 | Trin 5:

Fjern bagestenen fra emballagen, og skub den ind i Ooni Volt 12.

ADVARSEL: Undgå at ramme temperatursensoren på den venstre væg i ovnens hulrum, når du flytter stenen på plads. Se billede 2.5 b.

2.6 | Trin 6:

Sørg for, at der er plads omkring produktet til sikker betjening. Der skal være tilstrækkelig plads til at få adgang til TÆND-/SLUK-knappen i højre side.

Området over ovnen skal være frit. Anbring ikke inden i et lukket rum.

2.7 | Trin 7:

For at kunne åbne ovnens dør helt, skal du placere ovnen, så forenden er tæt på kanten af din overflade.

2.8 | Trin 8:

Tænd for din Ooni Volt 12 med afbryderen på siden. Ovnen går i standbytilstand.



2.9 | Trin 9:

Tryk på tænd-/sluk-knappen, der er placeret til venstre for kontrolknapperne, for at bringe ovnen ud af standby.

3. Drejefunktioner

- | | | |
|------------------------------|-------------------------------|-------------------------------|
| a. Standby/Tænd/Sluk | e. Temperaturikon | i. Basiselement |
| b. Timer-urskive | f. Maksimum temperatur | j. Det øverste element |
| c. Timer-ikon | g. Balance-urskive | |
| d. Temperatur-urskive | h. Balance-ikon | |

4. Klargøring

 - Pulserende LED
 - Solid LED

4.1 | Trin 1:

Inden første madlavning skal du lade ovnen køre i 20 minutter for at klarlægge den. Drej temperatururskiven til 450 °C for at opvarme ovnen. Din ovn begynder at varme op med det samme.

4.2 | Trin 2:

Drej timer-urskiven til 20 minutter. Når timeren udløber, skal du slukke for din Ooni Volt 12 og lade den køle af.

5. Sluk for strømmen

5.1 | Trin 1:

Tryk blot på strømknappen på forsiden af ovnen for at slukke for ovnen. Ovnen skifter til standbytilstand.

⚠ ADVARSEL Før du slukker for afbryderen eller frakobler stikkontakten, skal du lade ovnen køle af i standbytilstand. Det tager ca. 10 minutter.

5.2 | Trin 2:

Før du flytter ovnen, skal den afkøle i 90 minutter.

6. Timer-urskive

- Drej den venstre skive med uret for at øge timerens længde op til 20 minutter.
- Drej mod uret for at reducere mængden af tid på timeren, eller drej til 0 for at annullere.
- Når timeren er færdig, vil en lyd afspilles og  ikonet blinke.
- For at stoppe lyden skal du trykke på timer-urskiven.

7. Temperatur-urskive

- a. Drej skiven med uret for at øge Ooni Volt 12 ovnens temperatur.
- b. Drej mod uret for at reducere Ooni Volt 12 ovnens temperatur.
- c. Temperaturindstilling til 450 °C (maks. temperatur)
- d. Aktuell temperatur = 300 °C under opvarmning
- e. Indstillet temperatur opnået ved 450 °C

Vi anbefaler, at du bruger det infrarøde termometer fra Ooni for at sikre, at bagestenen har nået temperaturen, så de bedste resultater opnås.

8. Indstilling af balance-urskive

Den højre urskive er balance-urskiven. Denne urskive skifter strømmen mellem de øverste og de nederste varmeelementer. Du kan bruge den til at ændre den måde, som din bund eller pizzafyld tilberedes på.

- a. Balanceindstillingerne på Ooni Volt 12 er forudindstillet for hver temperatur. Når du vælger din temperatur, vil balancen automatisk blive indstillet.
- b. Under opvarmningssekvensen vil balanceindikatoren slukke.
- c. Når din Ooni Volt 12 har nået den valgte temperatur, vil balanceindikatoren tænde igen og kan justeres.
- d. Drej skiven med uret for at flytte balancen opad.
- e. Drej skiven mod uret for at flytte balancen nedad.

Se Essentials Guide til Ooni Volt 12 for at se vores anbefalede ovnindstillinger for forskellige pizzatyper.

9. Boost

Hvis bunden af din pizza ikke tilberedes i overensstemmelse med toppen, kan Boost bruges til at give stenen ekstra varme.

- a. Drej balancen mod uret hele vejen rundt.
- b. Boost-funktionen er startet, når ikonet begynder at blinke hurtigt. Boost varer i 45 sekunder.
- c. Når Boost er stoppet, vil din balance vende tilbage til den anbefalede indstilling af temperaturen. Det nederste ikon blinker langsomt, Boost er ikke tilgængeligt lige nu.
- d. Når ikonet stopper med at blinke, er Boost-tilstand tilgængelig igen.

10. Mute

For at dæmpe eller skrue op for lyden, skal du trykke på timer-urskiven i tre sekunder. Dette vil ikke dæmpe lyden fra timer eller "temperaturen nået".

11. Fejlfinding

Fejlkoder – lysdioder bliver røde afhængigt af fejltilstanden

Hvis der opstår en fejl, skal du kontakte Ooni Kundeservice på support@ooni.com og angive fejlkoden. Enhver anden service skal udføres af en autoriseret servicerepræsentant.

a. Fejl 1:

Termisk sonde i hulrum kort

150 temperatur-urskive LED lyser rødt.
Alarmtonen lyder.

c. Fejl 3:

Ovn over temperatur

250 temperatur-urskive LED lyser rødt.
Alarmtonen lyder

e. Fejl 5:

PCB temperatursensor kortslutning

350 temperatur-urskive LED lyser rødt.
Alarmtonen lyder.

g. Fejl 7:

PCB kommunikationsfejl

450 temperatur-urskive LED lyser rødt.
Alarmtonen lyder.

b. Fejl 2:

Termisk sonde hulrum åbent kredsløb

200 temperatur-urskive LED lyser rødt.
Alarmtonen lyder.

d. Fejl 4:

PCB over temperatur

300 temperatur-urskive LED lyser rødt.
Alarmtonen lyder.

f. Fejl 6:

PCB temperatursensor åbent kredsløb

400 temperatur-urskive LED lyser rødt.
Alarmtonen lyder.

12. Pleje og vedligeholdelse

Opbevaring

Du kan bruge Ooni Volt 12 udendørs. Opbevar indendørs under tørre forhold, når den ikke er i brug.

Opbevar kun bagestenen inden i ovnen – opbevar ikke mad eller andre genstande i ovnens hulrum.

Du må ikke læne dig op ad eller sætte genstande oven på din Ooni Volt 12. Hvis du gør det, kan det beskadige din ovn.

Hold din ovn ren, mens den opbevares med overtræk til Ooni Volt 12. Du kan bestille overtræk til ovne på [ooni.com](https://www.ooni.com).

Bagesten

1. Brug IKKE bagestenen over åben ild.
2. Undgå at udsætte stenen for ekstreme temperaturændringer. Anbring IKKE frosne fødevarer på stenen, hvis du bruger temperaturer på over 200 °C.
3. Stenen er skrøbelig og kan knække, hvis den bliver stødt eller tabt.
4. Stenen bliver meget varm under brug og forbliver varm i lang tid efter brug.
5. Afkøl IKKE stenen med vand, og brug den ikke, når den er fugtig.
6. For at rengøre brændte madrester skal du vente, indtil stenen er afkølet. Brug to hænder til omhyggeligt at tage den ud af ovnen, vende den over og skubbe den forsigtigt ind igen. Rester og snavs på undersiden af stenen vil brænde væk, næste gang du bruger din Ooni Volt 12.
7. Hvis din sten knækker: Sluk for din ovn, lad den køle af, og træk stikket ud, før du fjerner den ødelagte bagesten. Hvis din Ooni Volt 12 stadig er dækket af garantien, skal du kontakte vores supportteam for at bestille en ny. Hvis garantien for din Ooni Volt 12 er udløbet, kan du købe en ny bagesten på ooni.com.

Glasdør

Vent, indtil Ooni Volt 12 er helt afkølet, før du rengør glasdøren. Du kan fjerne fedt ved hjælp af tørre papirservietter eller en tør klud. For mere grundig rengøring brug varmt sæbevand, men sørg for, at din Ooni Volt 12 er helt tør, før du tænder den igen.

Ovn indvendigt og udvendigt

Din Ooni Volt 12 bør ikke kræve indvendig rengøring. Alle rester af fødevarer skal brænde af, når de er i brug. Du kan bruge en trådbørste til at feje overskydende snavs væk på stenen.



Over tid kan det indvendige af Ooni Volt 12 misfarves en smule. Dette er helt normalt.

Brug ikke ovn- eller metalrens til at rengøre pizzaovnen, da de vil beskadige Ooni Volt 12.

For at rengøre ydersiden af din pizzaovn skal du vente, indtil den er afkølet, frakoble den og bruge en let, fugtig klud til at tørre ovnen af. Tør straks med et rent viskestykke.

Produkttekniske oplysninger

Produktmærke

	Ooni Volt 12 Pizza Oven SKU: UU-P12B00 220-240V~ 1600W IPX4	Ooni Limited , Unit 5 Bishopsgate Business Park, 189 West Main Street Broxburn, Scotland, EH52 5LH United Kingdom Ooni GmbH , Simrockstraße 11, 53113 Bonn, Germany Ooni, Inc. 2140 South Dupont Highway, Camden, Kent, 19934 DE, USA
 	Serial Number:	
Production code:		PA-A000A4

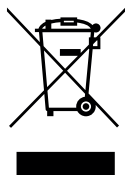

Denne mærkning angiver, at dette produkt ikke skal bortskaffes med andet husholdningsaffald i hele EU. For at forhindre mulig skade på miljøet eller menneskers sundhed pga. ukontrolleret bortskaffelse af affald skal du genbruge den ansvarligt for at fremme bæredygtig genbrug af materialekilder. For at returnere din brugte enhed skal du bruge returnerings- og indsamlingssystemerne eller kontakte forhandleren, hvor produktet blev købt. De kan tage produktet til miljøsikker genbrug.

DANSK

Importeret til Storbritannien af:

Ooni HQ, Bishopsgate Business Park, 189 West Main Street, Broxburn, EH52 5LH, UK

WARNUNG

Das Gerät kann von Kindern ab 8 Jahren und Personen mit eingeschränkten körperlichen, sensorischen oder geistigen Fähigkeiten oder mangelnder Erfahrung und Kenntnis unter Aufsicht verwendet werden oder wenn sie bezüglich der sicheren Verwendung des Geräts angeleitet wurden und über die Risiken Bescheid wissen. Kinder dürfen nicht mit dem Gerät spielen. Eine Reinigung und Benutzerwartung darf nicht von Kindern durchgeführt werden, es sei denn, sie sind älter als 8 Jahre und werden beaufsichtigt.

Gerät und Netzkabel sollten außerhalb der Reichweite von Kindern unter 8 Jahren aufbewahrt werden.

Das Gerät ist für den Einsatz im Freien geeignet.

Bevor der Netzschalter ausgeschaltet oder der Stecker aus der Steckdose gezogen wird, sollte der Ofen im Standby-Modus zunächst abkühlen. Das dauert etwa 10 Minuten.

Das Gerät muss an eine Steckdose mit Schutzkontakt angeschlossen werden.

Das Netzkabel sollte regelmäßig auf Anzeichen einer Beschädigung geprüft werden. Ist das Kabel beschädigt, darf das Gerät nicht verwendet werden. Das Netzkabel muss vom Hersteller, dessen Kundendienst oder einer ähnlich qualifizierten Person ausgetauscht werden, um eine Gefährdung zu vermeiden.

Das Gerät muss über einen Fehlerstrom-Schutzschalter (RCD) mit einem Nennfehlerstrom von maximal 30 mA angeschlossen werden.

Das Gerät ist nicht für den Betrieb mit einem externen Timer oder einem separaten Fernbedienungssystem vorgesehen.

Das Gerät ist ausschließlich für die Verwendung im Haushalt bestimmt.

Falls Speisen sich plötzlich entzünden, sollte die Ofentür nicht geöffnet werden. Etwaige Flammen erlöschen von selbst.

Öl oder Backpapier sollten nicht direkt auf den Pizzastein gelangen oder gelegt werden.

Das Gerät sollte nicht ohne Pizzastein verwendet werden.

Auf die geöffnete Tür sollten keine Gegenstände gelegt werden. Kalte Speisen sollten nicht an die Innenseite der Tür gelangen.

Zum Reinigen des Geräts sollten weder Backofenreiniger noch Stahlschwämme verwendet werden.

Das Gerät sollte nicht mit Schläuchen oder Hochdruckreinigern gereinigt werden.

Der Pizzastein sollte ausschließlich im Ofeninneren aufbewahrt werden.

An den Ofen sollte man sich nicht lehnen, und Gegenstände sollten nicht darauf abgelegt werden.

Dieses Gerät ist für den Einsatz bis zu einer Höhe von maximal 3.000 Metern über dem Meeresspiegel vorgesehen.



Dieses Gerät erzeugt während des Gebrauchs Wärme. Heiße Flächen sollten nicht berührt werden. Es sollten Griffe oder Knöpfe benutzt werden. Zum Schutz der Hände sollten stets rutschfeste Ofenhandschuhe o. ä. verwendet werden.

1. Bauteileliste:

- a. Ooni Volt 12
- b. Pizzastein

2. Aufbau

2.1 | 1. Schritt:

Nimm den Ooni Volt 12 aus der Verpackung. An der Seite des Ofens befinden sich Handgriffe.

2.2 | 2. Schritt:

Wähle eine saubere, ebene und stabile Fläche zum Aufstellen des Ooni Volt 12. Räume den Platz frei, bevor du den Ofen aufstellst. Entferne alle brennbaren Gegenstände und Materialien, auch Tischtücher.

Denke bei der Wahl eines geeigneten Ortes für deinen Ofen an die Belüftung. Bei sehr hohen Gartemperaturen können Speisen manchmal anbrennen, was zu Rauchentwicklung führt.

2.3 | 3. Schritt:

Wickle das Netzkabel auf. Vergewissere dich, dass der Netzschalter auf „Aus“ steht, bevor du den Ooni Volt 12 an eine Steckdose anschließt. Dieser Pizzaofen ist nur für den Betrieb mit 230V-Steckdosen vorgesehen.

Hinweis: Der Ooni Volt 12 ist mit einem kurzen Netzkabel ausgestattet. Dies soll das Risiko verringern, dass der Ofen von der Arbeitsfläche gezogen wird. Bitte vergewissere dich bei der Verwendung eines Verlängerungskabels, dass die angegebene Nennleistung mindestens der des Geräts (1.600 W) entspricht. Verlege das Verlängerungskabel so, dass man nicht daran ziehen oder darüber stolpern kann. Dies minimiert das Risiko, dass der Ofen herunterfällt.

2.4 | 4. Schritt:

Achte darauf, dass das Kabel nicht unter dem Ofen verläuft oder über die Kante der Arbeitsfläche oder Tischplatte gezogen wird, damit man nicht daran ziehen oder darüber stolpern kann.

2.5 | 5. Schritt:

Nimm den Pizzastein aus der Verpackung und schiebe ihn in den Ooni Volt 12.

Hinweis: Der Temperatursensor an der linken Ofeninnenseite sollte beim Einlegen des Steins nicht berührt werden. Siehe Abbildung 2.5 b.

2.6 | 6. Schritt:

Vergewissere dich, dass um das Gerät herum genügend Platz für einen sicheren Betrieb ist. Insbesondere sollte es möglich sein, den Ein-/Ausschalter auf der rechten Seite problemlos zu bedienen. Der Bereich über dem Ofen sollte generell leer sein. Den Ofen nicht in einem geschlossenen Raum aufstellen.

2.7 | 7. Schritt:

Damit sich die Ofentür vollständig öffnen lässt, sollte der Ofen so aufgestellt werden, dass seine Vorderseite möglichst mit der Kante der Arbeitsfläche abschließt.

2.8 | 8. Schritt:

Schalte den Ooni Volt 12 mithilfe des an der Seite befindlichen Netzschalters ein. Der Ofen schaltet in den Standby-Modus.

2.9 | 9. Schritt:

Um den Standby-Modus zu beenden, einfach die Einschalttaste auf der linken Seite der Bedienelemente berühren.

3. Bedienfunktionen

- | | |
|-----------------------------|-----------------------------------|
| a. Standby/Ein-Aus | f. Höchsttemperatur |
| b. Timer-Regler | g. Ober-/Unterhitze-Regler |
| c. Timer-Symbol | h. Ober-/Unterhitze-Symbol |
| d. Temperatur-Regler | i. Unteres Heizelement |
| e. Temperatur-Symbol | j. Oberes Heizelement |

4. Einbrennen

 - Pulsierende LED
10 - Durchgängige LED

4.1 | 1. Schritt:

Um den Ofen vor dem ersten Gebrauch einzubrennen, sollte er 20 Minuten lang betrieben werden. Zum Aufheizen den Temperaturregler auf 450 °C einstellen – der Aufheizvorgang startet umgehend.

4.2 | 2. Schritt:

Den Timer-Regler auf 20 Minuten einstellen. Sobald die Zeit abgelaufen ist, den Ooni Volt 12 ausschalten und abkühlen lassen.

5. Ausschalten

5.1 | 1. Schritt:

Zum Ausschalten einfach die Einschalttaste an der Vorderseite des Ofens berühren. Der Ofen schaltet in den Standby-Modus.

▲ HINWEIS Bevor du den Netzschalter ausschaltest oder den Stecker aus der Steckdose ziehst, solltest du den Ofen im Standby-Modus abkühlen lassen. Das dauert etwa 10 Minuten.

5.2 | 2. Schritt:

Bevor der Ofen bewegt wird, sollte er 90 Minuten lang abkühlen.

6. Timer-Regler

- a. Durch Drehen des Reglers auf der linken Seite im Uhrzeigersinn kannst du den Timer auf bis zu 20 Minuten einstellen.
- b. Für eine kürzere Timer-Einstellung den Regler gegen den Uhrzeigersinn drehen. Um den Timer ganz auszuschalten, den Regler auf die 0-Position stellen.
- c. Nach Ablauf der eingestellten Zeit ertönt ein Hinweiston und das Symbol  blinkt.
- d. Drücke den Timer-Regler, um den Ton auszuschalten.

7. Temperatur-Regler

- a. Durch Drehen des Reglers im Uhrzeigersinn kannst du die Ofentemperatur des Ooni Volt 12 erhöhen.
- b. Durch Drehen des Reglers gegen den Uhrzeigersinn kannst du die Ofentemperatur des Ooni Volt 12 reduzieren.
- c. Temperatur auf 450 °C (Höchsttemperatur) eingestellt
- d. Aktuelle Temperatur = 300 °C während des Vorheizens
- e. Eingestellte Temperatur von 450 °C erreicht.

Wir empfehlen die Verwendung des Ooni-Infrarotthermometers, um sicherzustellen, dass der Pizzastein die richtige Temperatur für optimale Gargergebnisse hat.

8. Regler zur Einstellung von Ober- und Unterhitze

Der Regler auf der rechten Seite dient zur Einstellung von Ober- und Unterhitze. Diese Funktion schaltet zwischen der Wärmeleistung des oberen und unteren Heizelements um. Auf diese Weise kannst du den Garvorgang des Bodens oder Belags deiner Pizza beeinflussen.

- a. Beim Ooni Volt 12 sind Ober- und Unterhitze für jede Temperatur voreingestellt. Sobald du die gewünschte Temperatur wählst, werden auch Ober- und Unterhitze automatisch festgelegt.
- b. Während des Vorheizens erlischt die Ober-/Unterhitze-Anzeige.
- c. Sobald der Ooni Volt 12 die gewählte Temperatur erreicht hat, leuchtet die Ober-/Unterhitze-Anzeige wieder auf und die Wärmeleistung kann eingestellt werden.
- d. Durch Drehen des Reglers im Uhrzeigersinn kannst du die Wärmeleistung der Oberhitze erhöhen.
- e. Durch Drehen des Reglers gegen den Uhrzeigersinn kannst du die Wärmeleistung der Unterhitze erhöhen.

Im Leitfaden „Das Wichtigste auf einen Blick“ für den Ooni Volt 12 empfehlen wir perfekte Ofeneinstellungen für unterschiedliche Pizzasorten.

9. Boost-Funktion

Sollte der Pizzaboden nicht so schnell wie der Belag garen, kannst du den Pizzastein mit der Boost-Funktion stärker erhitzen.

- a. Drehe den Regler zur Einstellung von Ober- und Unterhitze bis zum Anschlag gegen den Uhrzeigersinn.
- b. Sobald das Symbol schnell blinkt, ist die Boost-Funktion aktiv. Die Boost-Funktion wird für 45 Sekunden aktiviert.
- c. Nach Beendigung des Boost-Vorgangs kehrt der Ofen wieder zur empfohlenen Temperatureinstellung für Ober- und Unterhitze zurück. Wenn das untere Symbol langsam blinkt, ist die Boost-Funktion nicht verfügbar.
- d. Sobald das Blinken endet, steht die Boost-Funktion wieder zur Verfügung.

10. Stummschaltung

Um den Ton bei der Bedienung des Reglers zu aktivieren bzw. zu deaktivieren, drücke drei Sekunden lang auf den Timer-Regler. Dies schaltet jedoch weder den Hinweiston nach Ablauf des Timers noch den Hinweiston bei Erreichen der gewählten Temperatur aus.

11. Fehlerbehebung

Fehlercodes – LEDs leuchten je nach Fehlerstatus rot.

Wenn ein Fehler auftritt, wende dich an den Ooni-Kundendienst unter support.ooni.com und gib den Fehlercode an. Alle sonstigen Wartungsarbeiten sollten von einem autorisierten Kundendienstmitarbeiter durchgeführt werden.

a. Fehler 1:

Temperatursensor Backraum Kurzschluss

Die LED-Temperaturanzeige 150 leuchtet rot. Es ertönt ein Alarmton.

c. Fehler 3:

Überhitzung des Ofens

Die LED-Temperaturanzeige 250 leuchtet rot. Es ertönt ein Alarmton.

e. Fehler 5:

PCB-Temperatursensor Kurzschluss

Die LED-Temperaturanzeige 350 leuchtet rot. Es ertönt ein Alarmton.

g. Fehler 7:

PCB-Kommunikationsfehler

Die LED-Temperaturanzeige 450 leuchtet rot. Es ertönt ein Alarmton.

b. Fehler 2:

Temperatursensor Backraum offener Stromkreis

Die LED-Temperaturanzeige 200 leuchtet rot. Es ertönt ein Alarmton.

d. Fehler 4:

PCB-Überhitzung

Die LED-Temperaturanzeige 300 leuchtet rot. Es ertönt ein Alarmton.

f. Fehler 6:

PCB-Temperatursensor offener Stromkreis

Die LED-Temperaturanzeige 400 leuchtet rot. Es ertönt ein Alarmton.

12. Pflege und Wartung

Aufbewahrung

Der Ooni Volt 12 ist für die Verwendung im Freien geeignet. Bei Nichtgebrauch sollte er in einem trockenen Innenraum aufbewahrt werden.

Der Pizzastein sollte ausschließlich im Ofeninneren gelagert werden. Bitte keine Lebensmittel oder andere Gegenstände im Backraum aufbewahren.

Lehne dich nicht an den Ooni Volt 12 und lege keine Gegenstände darauf ab. Andernfalls kann der Ofen beschädigt werden.

Die Pizzaofen-Abdeckung für den Ooni Volt 12 sorgt für eine saubere Lagerung deines Ofens. Die Ofenabdeckung ist auf [ooni.com](https://www.ooni.com) erhältlich.

Pizzastein

1. Verwende den Pizzastein NIE über offenem Feuer.
2. Setze den Stein keinen extremen Temperaturschwankungen aus. Lege bei Temperaturen von über 200 °C NIEMALS gefrorene Lebensmittel auf den Stein.
3. Der Stein ist empfindlich und kann brechen, wenn er angestoßen wird oder herunterfällt.
4. Der Stein erhitzt sich während der Benutzung stark und bleibt auch nach dem Gebrauch noch lange Zeit heiß.
5. Kühle den Stein NICHT mit Wasser ab, und verwende ihn nicht in feuchtem Zustand.
6. Um eingebrannte Speisereste zu entfernen, warte, bis der Stein abgekühlt ist. Nimm ihn dann mit beiden Händen vorsichtig aus dem Ofen, drehe ihn um und schiebe ihn vorsichtig wieder hinein. Die Rückstände auf der Unterseite des Steins werden bei der nächsten Benutzung des Ooni Volt 12 weggebrannt.
7. Falls der Pizzastein brechen sollte, schalte den Ofen aus und lasse ihn abkühlen. Ziehe dann den Netzstecker, bevor du den zerbrochenen Stein entfernst. Wenn sich dein Ooni Volt 12 in der Garantiezeit befindet, wende dich an unser Support-Team, um einen Ersatz zu bestellen. Wenn die Garantie für deinen Ooni Volt 12 bereits abgelaufen ist, kannst du auf [ooni.com](https://www.ooni.com) einen neuen Pizzastein bestellen.

Glastür

Warte, bis der Ooni Volt 12 vollständig abgekühlt ist, bevor du die Glastür reinigst. Fett lässt sich mit trockenen Papiertüchern oder einem trockenen Tuch entfernen. Für eine gründlichere Reinigung kannst du warmes Seifenwasser verwenden. Vergewissere dich jedoch, dass der Ooni Volt 12 vollständig trocken ist, bevor du ihn wieder einschaltest.

Reinigung der Innen- und Außenseite des Ofens

Das Ofeninnere des Ooni Volt 12 erfordert keine Reinigung. Etwaige Lebensmittelreste sollten bei der Verwendung verbrennen. Überschüssige Rückstände auf dem Stein lassen sich mit einer Drahtbürste entfernen.



Im Laufe der Zeit kann sich das Innere des Ooni Volt 12 leicht verfärben. Das ist völlig normal.

Verwende zum Reinigen des Pizzaofens weder Backofenreiniger noch Stahlschwämme, da diese den Ooni Volt 12 beschädigen würden.

Um die Außenseite zu reinigen, warte, bis der Pizzaofen abgekühlt ist. Ziehe dann den Netzstecker und wische das Ofengehäuse mit einem leicht feuchten Tuch ab. Trockne das Gehäuse sofort mit einem sauberen Handtuch ab.

Technische Informationen zum Produkt

Produktetikett

	Ooni Volt 12 Pizza Oven SKU: UU-P12B00 220-240V~ 1600W IPX4	Ooni Limited , Unit 5 Bishopsgate Business Park, 189 West Main Street Broxburn, Scotland, EH52 5LH United Kingdom Ooni GmbH , Simrockstraße 11, 53113 Bonn, Germany Ooni, Inc. 2140 South Dupont Highway, Camden, Kent, 19934 DE, USA
 	Serial Number: _____	
Production code:		PA-A000A4

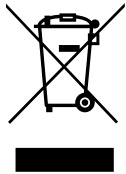

Diese Kennzeichnung weist darauf hin, dass dieses Produkt in der gesamten EU nicht mit anderen Haushaltsabfällen entsorgt werden darf. Um mögliche Schäden für die Umwelt oder die menschliche Gesundheit durch unkontrollierte Abfallentsorgung zu vermeiden, sollte es verantwortungsvoll recycelt werden. Dies fördert zudem die nachhaltige Wiederverwendung von Materialquellen. Wenn du dein gebrauchtes Gerät zurückgeben möchtest, nutze bitte das Rückgabe- und Abholverfahren oder wende dich an den Händler, bei dem du das Produkt gekauft hast. Er kann dieses Produkt einem umweltverträglichen Recycling zuführen.

DEUTSCH

Import in das Vereinigte Königreich durch:
Ooni HQ, Bishopsgate Business Park, 189 West Main Street, Broxburn, EH52 5LH, UK

ΠΡΟΕΙΔΟΠΟΙΗΣΗ

Η συσκευή μπορεί να χρησιμοποιηθεί από παιδιά ηλικίας 8 ετών και άνω και από άτομα με μειωμένες σωματικές, αισθητηριακές ή διανοητικές ικανότητες ή έλλειψη εμπειρίας και γνώσης, εφόσον βρίσκονται υπό επίβλεψη ή τους έχουν δοθεί οδηγίες σχετικά με την ασφαλή χρήση της συσκευής και κατανοούν τους ενεχόμενους κινδύνους. Τα παιδιά δεν πρέπει να παίζουν με τη συσκευή. Ο καθαρισμός και η συντήρηση από τον χρήστη δεν πρέπει να εκτελούνται από παιδιά, παρά μόνον εάν είναι άνω των 8 ετών και υπό επίβλεψη.

Φυλάξτε τη συσκευή και το καλώδιό της μακριά από παιδιά κάτω των 8 ετών.

Η συσκευή είναι κατάλληλη για χρήση σε εξωτερικούς χώρους.

Πριν κλείσετε τον διακόπτη λειτουργίας ή αποσυνδέσετε τη συσκευή από το ρεύμα, αφήστε τον φούρνο να κρυώσει σε λειτουργία αναμονής. Αυτό θα χρειαστεί περίπου 10 λεπτά.

Η συσκευή πρέπει να συνδεθεί σε πρίζα με γείωση.

Η συσκευή δεν προορίζεται για λειτουργία μέσω εξωτερικού χρονοδιακόπτη ή χωριστού συστήματος τηλεχειρισμού.

Το καλώδιο τροφοδοσίας θα πρέπει να ελέγχεται τακτικά για σημάδια φθοράς και εάν το καλώδιο είναι κατεστραμμένο, η συσκευή δεν πρέπει να χρησιμοποιείται. Το καλώδιο τροφοδοσίας πρέπει να αντικαθίσταται από τον κατασκευαστή, τον αντιπρόσωπο σέρβις του ή άτομο με ανάλογη εξειδίκευση, για την αποφυγή κινδύνου.

Η συσκευή πρέπει να τροφοδοτείται μέσω συσκευής υπολειπόμενου ρεύματος (RCD) με ονομαστικό υπολειπόμενο ρεύμα λειτουργίας που δεν υπερβαίνει τα 30 mA.

Η συσκευή προορίζεται για χρήση μόνο σε οικιακές εφαρμογές.

Μην ανοίγετε την πόρτα σε περίπτωση αυθόρμητης ανάφλεξης φαγητού. Τυχόν φλόγες θα σβήσουν μόνες τους.

Μην τοποθετείτε λάδι ή χαρτί ψησίματος απευθείας επάνω στην πέτρα ψησίματος.

Μη χρησιμοποιείτε τη συσκευή χωρίς την πέτρα ψησίματος στη θέση της.

Μην αφήνετε αντικείμενα επάνω στην πόρτα όταν είναι ανοιχτή. Φροντίστε να μην πέφτουν κρύα κομμάτια τροφής στο εσωτερικό της πόρτας.

Μη χρησιμοποιείτε καθαριστικά φούρνου και συρμάτινα σφουγγάρια για τον καθαρισμό αυτής της συσκευής.

Μη χρησιμοποιείτε λάστιχο ή πλυστικό πίεσης για τον καθαρισμό αυτής της συσκευής.

Η πέτρα ψησίματος πρέπει να αποθηκεύεται μόνο μέσα στον φούρνο.

Μην ακουμπάτε και μην τοποθετείτε αντικείμενα πάνω στον φούρνο.

Αυτή η συσκευή προορίζεται για χρήση έως και 3.000 μέτρα πάνω από την επιφάνεια της θάλασσας.



Η συσκευή αυτή εκπέμπει θερμότητα όταν χρησιμοποιείται.

Μην αγγίζετε τις καυτές επιφάνειες. Χρησιμοποιείτε τις λαβές ή τα κουμπιά. Προστατεύετε πάντα τα χέρια σας με αντιολισθητικά γάντια φούρνου ή κάτι ανάλογο.

1. Κατάλογος εξαρτημάτων:

- α. Οoni Volt 12
- β. Πέτρα ψησίματος

2. Εγκατάσταση

2.1 | Βήμα 1:

Βγάλτε τον φούρνο Ooni Volt 12 από τη συσκευασία του. Υπάρχουν λαβές στα πλαϊνά του φούρνου.

2.2 | Βήμα 2:

Βρείτε μια καθαρή, επίπεδη, σταθερή επιφάνεια για τον Ooni Volt 12. Καθαρίστε τον χώρο πριν τοποθετήσετε τον φούρνο σας στη θέση του. Αφαιρέστε τυχόν εύφλεκτα αντικείμενα και υλικά, συμπεριλαμβανομένων τυχόν τραπεζομάντιλων.

Λάβετε υπόψη σας την ανάγκη εξαερισμού όταν επιλέγετε το κατάλληλο μέρος για τον φούρνο σας. Μερικές φορές, λόγω των πολύ υψηλών θερμοκρασιών μπορεί να καεί το φαγητό, με αποτέλεσμα την παραγωγή καπνού.

2.3 | Βήμα 3:

Ξετυλίξτε το καλώδιο τροφοδοσίας. Βεβαιωθείτε ότι ο διακόπτης λειτουργίας είναι στη θέση απενεργοποίησης (off) προτού συνδέσετε τον Ooni Volt 12 στην πρίζα. Ο φούρνος έχει σχεδιαστεί να λειτουργεί μόνο με παροχή τάσης 230V.

Προσοχή: Ο Ooni Volt 12 διαθέτει ένα κοντό καλώδιο τροφοδοσίας για να μειώσει τον κίνδυνο να τραβηχτεί ο φούρνος από τον πάγκο. Εάν χρησιμοποιείτε καλώδιο προέκτασης, βεβαιωθείτε ότι η σήμανση ηλεκτρικής ισχύος του είναι τουλάχιστον όση και η ηλεκτρική ονομαστική ισχύς της συσκευής (1600 W). Περάστε το καλώδιο προέκτασης έτσι ώστε να μην μπορεί να τραβηχτεί ή να μπερδευτεί στα πόδια σας ώστε να ελαχιστοποιηθεί ο κίνδυνος πτώσης του φούρνου.

2.4 | Βήμα 4:

Βεβαιωθείτε ότι το καλώδιο δεν περνάει κάτω από τον φούρνο ή δεν διπλώνει στην άκρη του πάγκου ή του τραπεζιού απ' όπου μπορεί να τραβηχτεί ή να μπερδευτεί στα πόδια.

2.5 | Βήμα 5:

Αφαιρέστε την πέτρα ψησίματος από τη συσκευασία της και σύρετέ την μέσα στον Ooni Volt 12.

Προσοχή: Προσέχετε να μη χτυπήσετε τον αισθητήρα θερμοκρασίας στο αριστερό τοίχωμα της κοιλότητας του φούρνου όταν μετακινείτε την πέτρα στη θέση της. Βλ. εικόνα 2.5 β.

2.6 | Βήμα 6:

Βεβαιωθείτε ότι υπάρχει χώρος γύρω από το προϊόν ώστε να εξασφαλίζεται η ασφαλής λειτουργία. Θα πρέπει να αφηθεί αρκετός χώρος για πρόσβαση στον διακόπτη λειτουργίας ON/OFF στη δεξιά πλευρά. Ο χώρος επάνω από τον φούρνο πρέπει να είναι γενικά άδειος. Μην τοποθετείτε τον φούρνο σε περικλειστο χώρο.

2.7 | Βήμα 7:

Για να μπορεί η πόρτα του φούρνου να ανοίγει εντελώς, τοποθετήστε τον φούρνο έτσι ώστε το μπροστινό μέρος να είναι κοντά στην άκρη της επιφάνειάς σας.

2.8 | Βήμα 8:

Θέστε σε λειτουργία τον Ooni Volt 12 μέσω του διακόπτη λειτουργίας στο πλάι. Ο φούρνος θα τεθεί σε λειτουργία αναμονής.

2.9 | Βήμα 9:

Αγγίξτε το κουμπί λειτουργίας που βρίσκεται στα αριστερά των χειριστηρίων ελέγχου για να βγάλετε τον φούρνο από τη λειτουργία αναμονής.

3. Λειτουργίες επιλογή

- | | |
|----------------------------------|--------------------------------|
| a. Αναμονή/Λειτουργία | f. Μέγιστη θερμοκρασία |
| b. Επιλογέας χρονομέτρου | g. Επιλογέας ισορροπίας |
| c. Εικονίδιο χρονομέτρου | h. Εικονίδιο ισορροπίας |
| d. Επιλογέας θερμοκρασίας | i. Στοιχείο βάσης |
| e. Εικονίδιο θερμοκρασίας | j. Στοιχείο άνω μέρους |

4. Ανανέωση πατίνας

 - Παλλόμενη φωτεινή ένδειξη
10 - Σταθερή φωτεινή ένδειξη

4.1 | Βήμα 1:

Πριν από το πρώτο σας μαγείρεμα, λειτουργήστε τον φούρνο για 20 λεπτά για ανανέωση της πατίνας. Για να θερμάνετε τον φούρνο σας, γυρίστε τον επιλογέα θερμοκρασίας στους 450 °C. Ο φούρνος σας θα αρχίσει να θερμαίνεται αμέσως.

4.2 | Βήμα 2:

Ρυθμίστε το χρονόμετρο στα 20 λεπτά. Όταν λήξει ο χρόνος του χρονομέτρου, απενεργοποιήστε τον Οoni Volt 12 και αφήστε τον να κρυώσει.

5. Απενεργοποίηση

5.1 | Βήμα 1:

Απλώς αγγίξτε το κουμπί λειτουργίας στο μπροστινό μέρος του φούρνου για να τον απενεργοποιήσετε. Ο φούρνος θα μεταβεί σε λειτουργία αναμονής.

⚠ ΠΡΟΣΟΧΗ Πριν κλείσετε τον διακόπτη λειτουργίας ή αποσυνδέσετε τη συσκευή από το ρεύμα, αφήστε τον φούρνο να κρυώσει σε λειτουργία αναμονής. Αυτό θα χρειαστεί περίπου 10 λεπτά.

5.2 | Βήμα 2:

Πριν μετακινήσετε τον φούρνο, αφήστε τον να κρυώσει για 90 λεπτά.

6. Επιλογέας χρονομέτρου

- Στρέψτε τον αριστερό επιλογέα δεξιά για να αυξήσετε τη ρύθμιση χρόνου του χρονομέτρου έως και 20 λεπτά.
- Στρέψτε αριστερά για να μειώσετε τη ρύθμιση χρόνου του χρονομέτρου ή θέστε στο 0 για ακύρωση.
- Μόλις λήξει ο χρόνος, θα ακουστεί ένας ήχος και το εικονίδιο  θα αναβοσβήνει.
- Για να σταματήσετε τον ήχο, πιέστε τον επιλογέα χρονομέτρου.

7. Επιλογέας θερμοκρασίας

- Στρέψτε δεξιά για να αυξήσετε τη θερμοκρασία του φούρνου Οoni Volt 12.
- Στρέψτε αριστερά για να μειώσετε τη θερμοκρασία του φούρνου Οoni Volt 12.
- Ρύθμιση θερμοκρασίας στους 450 °C (Μέγ. θερμ.)
- Τρέχουσα θερμοκρασία = 300 °C κατά την προθέρμανση
- Η θερμοκρασία έφτασε στους 450 °C

Σας συνιστούμε να χρησιμοποιείτε το θερμόμετρο υπερύθρων Ooni για να βεβαιώνετε ότι η πέτρα ψησίματος έχει την ιδανική θερμοκρασία για καλύτερα αποτελέσματα.

8. Ρύθμιση επιλογέα ισορροπίας

Ο δεξιός επιλογέας είναι ο επιλογέας ισορροπίας. Αυτός ο επιλογέας μετατοπίζει την ισχύ μεταξύ του επάνω και του κάτω θερμαντικού στοιχείου. Μπορείτε να τον χρησιμοποιήσετε για να αλλάξετε τον τρόπο μαγειρέματος της βάσης ή των υλικών της πίτσας σας.

- a. Οι ρυθμίσεις ισορροπίας στον Ooni Volt 12 είναι προκαθορισμένες για κάθε θερμοκρασία. Καθώς επιλέγετε τη θερμοκρασία σας, η ισορροπία θα ρυθμιστεί αυτόματα.
- b. Κατά τη διάρκεια της διαδικασίας προθέρμανσης, η ένδειξη ισορροπίας θα σβήσει.
- c. Μόλις ο Ooni Volt 12 φτάσει στην επιλεγμένη θερμοκρασία, η ένδειξη ισορροπίας θα ανάψει ξανά και η ισορροπία θα μπορεί να ρυθμιστεί.
- d. Στρέψτε τον επιλογέα δεξιά για να μετατοπίσετε την ισορροπία προς τα πάνω.
- e. Στρέψτε τον επιλογέα αριστερά για να μετατοπίσετε την ισορροπία προς τα κάτω.

Ανατρέξτε στον Οδηγό Ooni Volt 12 Essentials για να δείτε τις προτεινόμενες ρυθμίσεις φούρνου για διαφορετικά συλ πίτσας.

9. Boost

Εάν η βάση της πίτσας σας δεν ψήνεται όπως το επάνω μέρος της, η λειτουργία Boost μπορεί να χρησιμοποιηθεί για να επαναθερμανθεί η πέτρα.

- a. Στρέψτε τον επιλογέα ισορροπίας μέχρι τέρμα αριστερά.
- b. Η λειτουργία Boost ξεκινά όταν το εικονίδιο αρχίσει να αναβοσβήνει γρήγορα. Η λειτουργία Boost θα διαρκέσει 45 δευτερόλεπτα.
- c. Μόλις σταματήσει η λειτουργία Boost, η ισορροπία θα επανέλθει στη συνιστώμενη ρύθμιση θερμοκρασίας. Το κάτω εικονίδιο θα αναβοσβήνει αργά και σε αυτό το σημείο, η λειτουργία Boost δεν είναι διαθέσιμη.
- d. Όταν το εικονίδιο σταματήσει να αναβοσβήνει, η λειτουργία Boost θα είναι ξανά διαθέσιμη.

10. Σίγαση

Για σίγαση ή κατάργηση της σίγασης του επιλογέα, πιέστε τον επιλογέα χρονομέτρου για τρία δευτερόλεπτα. Με αυτήν την ενέργεια δεν πραγματοποιείται σίγαση του χρονομέτρου ή των ήχων «επίτευξης της θερμοκρασίας».

11. Αντιμετώπιση προβλημάτων

Κωδικός σφάλματος - Οι φωτεινές ενδείξεις θα ανάβουν με κόκκινο χρώμα ανάλογα με την κατάσταση σφάλματος

Εάν παρουσιαστεί σφάλμα, επικοινωνήστε με την εξυπηρέτηση πελατών της Ooni στην ιστοσελίδα support.ooni.com και αναφέρετε τον κωδικό σφάλματος. Οποιαδήποτε άλλη επισκευή θα πρέπει να εκτελείται από εξουσιοδοτημένο αντιπρόσωπο σέρβις.

α. Σφάλμα 1:

Βραχυκύκλωμα θερμικού ανιχνευτή κοιλότητας

150 H φωτεινή ένδειξη του επιλογέα θερμοκρασίας ανάβει με κόκκινο χρώμα. Ακούγεται ήχος συναγερμού.

γ. Σφάλμα 3:

Υπερθέρμανση φούρνου

250 H φωτεινή ένδειξη του επιλογέα θερμοκρασίας ανάβει με κόκκινο χρώμα. Ακούγεται ήχος συναγερμού.

ε. Σφάλμα 5:

Βραχυκύκλωμα πλακέτας αισθητήρα θερμοκρασίας

350 H φωτεινή ένδειξη του επιλογέα θερμοκρασίας ανάβει με κόκκινο χρώμα. Ακούγεται ήχος συναγερμού.

ζ. Σφάλμα 7:

Σφάλμα επικοινωνίας πλακέτας

450 H φωτεινή ένδειξη του επιλογέα θερμοκρασίας ανάβει με κόκκινο χρώμα. Ακούγεται ήχος συναγερμού.

β. Σφάλμα 2:

Ανοικτό κύκλωμα θερμικού ανιχνευτή κοιλότητας

200 H φωτεινή ένδειξη του επιλογέα θερμοκρασίας ανάβει με κόκκινο χρώμα. Ακούγεται ήχος συναγερμού.

δ. Σφάλμα 4:

Υπερθέρμανση πλακέτας

300 H φωτεινή ένδειξη του επιλογέα θερμοκρασίας ανάβει με κόκκινο χρώμα. Ακούγεται ήχος συναγερμού.

στ. Σφάλμα 6:

Ανοικτό κύκλωμα πλακέτας αισθητήρα θερμοκρασίας

400 H φωτεινή ένδειξη του επιλογέα θερμοκρασίας ανάβει με κόκκινο χρώμα. Ακούγεται ήχος συναγερμού.

12. Φροντίδα και συντήρηση

Αποθήκευση

Ο φούρνος Ooni Volt 12 μπορεί να χρησιμοποιηθεί σε εξωτερικό χώρο. Να αποθηκεύεται σε εσωτερικό χώρο χωρίς υγρασία όταν δεν χρησιμοποιείται.

Αποθηκεύετε την πέτρα ψησίματος μόνο μέσα στο φούρνο - μην αποθηκεύετε τρόφιμα ή άλλα αντικείμενα στην κοιλότητα του φούρνου.

Μην ακουμπάτε και μην τοποθετείτε αντικείμενα πάνω στον φούρνο Ooni Volt 12. Κάτι τέτοιο θα μπορούσε να καταστρέψει τον φούρνο σας.

Διατηρήστε τον φούρνο σας καθαρό κατά την αποθήκευση χρησιμοποιώντας το κάλυμμα φούρνου Ooni Volt 12 Pizza. Μπορείτε να παραγγείλετε το κάλυμμα στον ιστότοπο ooni.com.

Πέτρα ψησίματος

1. ΜΗ χρησιμοποιείτε την πέτρα ψησίματος επάνω από γυμνή φλόγα.
2. Αποφεύγετε τις ακραίες μεταβολές θερμοκρασίας στην πέτρα. ΜΗΝ τοποθετείτε κατεψυγμένα τρόφιμα επάνω στην πέτρα εάν χρησιμοποιείτε θερμοκρασίες άνω των 200 °C.
3. Η πέτρα είναι εύθραυστη και μπορεί να σπάσει εάν συγκρουστεί με άλλο αντικείμενο ή εάν πέσει κάτω.
4. Η πέτρα καίει πολύ κατά τη χρήση και παραμένει καυτή για μεγάλο χρονικό διάστημα μετά από τη χρήση.
5. ΜΗΝ ψύχετε την πέτρα με νερό και ΜΗΝ τη χρησιμοποιείτε όταν είναι υγρή.
6. Για να καθαρίσετε τα σημάδια από καμένες τροφές, περιμένετε μέχρι να κρυώσει η πέτρα, βγάλτε την προσεκτικά από τον φούρνο κρατώντας την με τα δύο χέρια, αναποδογυρίστε την και σύρετέ την απαλά προς τα μέσα. Τα υπολείμματα στην κάτω πλευρά της πέτρας θα καούν την επόμενη φορά που θα χρησιμοποιήσετε τον φούρνο Ooni Volt 12.
7. Αν σπάσει η πέτρα: Σβήστε τον φούρνο, αφήστε τον να κρυώσει και βγάλτε τον από την πρίζα πριν αφαιρέσετε τη σπασμένη πέτρα ψησίματος. Εάν εξακολουθεί να ισχύει η εγγύηση του φούρνου σας Ooni Volt 12, επικοινωνήστε με την ομάδα υποστήριξης για να ζητήσετε αντικατάσταση. Εάν δεν ισχύει πλέον η εγγύηση του φούρνου σας Ooni Volt 12, μπορείτε να αγοράσετε καινούρια πέτρα στον ιστότοπο [ooni.com](https://www.ooni.com).

Γυάλινη πόρτα

Περιμένετε μέχρι ο φούρνος Ooni Volt 12 να κρυώσει εντελώς πριν καθαρίσετε τη γυάλινη πόρτα. Μπορείτε να αφαιρέσετε τυχόν λίπη χρησιμοποιώντας στεγνό χαρτί κουζίνας ή στεγνό πανί. Για πιο σχολαστικό καθαρισμό, χρησιμοποιήστε ζεστό σαπουνόνερο, αλλά βεβαιωθείτε ότι ο φούρνος Ooni Volt 12 έχει στεγνώσει εντελώς πριν τον θέσετε εκ νέου σε λειτουργία.

Εσωτερικό και εξωτερικό του φούρνου

Κανονικά, ο φούρνος Ooni Volt 12 δεν απαιτεί καθαρισμό στο εσωτερικό του. Τυχόν υπολείμματα τροφών θα καούν κατά τη χρήση. Μπορείτε να χρησιμοποιήσετε μια συρμάτινη βούρτσα για να σκουπίσετε τυχόν υπολείμματα στην πέτρα.



Με τον καιρό, ενδέχεται να αποχρωματιστεί ελαφρά το εσωτερικό του φούρνου Ooni Volt 12. Αυτό είναι απολύτως φυσιολογικό.

Μη χρησιμοποιείτε καθαριστικά φούρνου ή συρμάτινα σφουγγάρια για να καθαρίσετε τον φούρνο πίτσας, γιατί θα προκαλέσουν ζημιά στον Ooni Volt 12.

Για να καθαρίσετε το εξωτερικό του φούρνου πίτσας, περιμένετε μέχρι να κρυώσει, βγάλτε τον από την πρίζα και χρησιμοποιήστε ένα ελαφρώς υγρό πανί για να σκουπίσετε τον φούρνο. Στεγνώστε με καθαρό πανί αμέσως.

Τεχνικά στοιχεία προϊόντος

Ετικέτα προϊόντος

	Ooni Volt 12 Pizza Oven SKU: UU-P12B00 220-240V~ 1600W IPX4	Ooni Limited , Unit 5 Bishopsgate Business Park, 189 West Main Street Broxburn, Scotland, EH52 5LH United Kingdom Ooni GmbH , Simrockstraße 11, 53113 Bonn, Germany Ooni, Inc. 2140 South Dupont Highway, Camden, Kent, 19934 DE, USA
 	Serial Number: _____	
Production code: _____		PA-A000A4



Αυτή η σήμανση υποδεικνύει ότι το προϊόν αυτό δεν πρέπει να απορρίπτεται μαζί με άλλα οικιακά απορρίμματα σε ολόκληρη την Ε.Ε. Για να αποτρέψετε πιθανή βλάβη στο περιβάλλον ή την ανθρώπινη υγεία λόγω ανεξέλεγκτης διάθεσης απορριμμάτων, ανακυκλώστε τα υπεύθυνα ώστε να προωθήσετε τη βιώσιμη επαναχρησιμοποίηση πρώτων υλών. Για να επιστρέψετε τη χρησιμοποιημένη συσκευή σας, χρησιμοποιήστε τα συστήματα επιστροφής και συλλογής ή επικοινωνήστε με το κατάστημα λιανικής από όπου αγοράσατε το προϊόν αυτό. Μπορεί να παραλάβει το προϊόν για ασφαλή προς το περιβάλλον ανακύκλωση.

Εισάγεται στο Η.Β. από την:

Ooni HQ, Bishopsgate Business Park, 189 West Main Street, Broxburn, EH52 5LH, UK

⚠ ADVERTENCIA

El aparato lo pueden utilizar bajo supervisión los niños mayores de 8 años, y personas con capacidades físicas, sensoriales o mentales reducidas o con falta de experiencia y conocimientos, o si han recibido instrucciones sobre el uso seguro del aparato y comprenden los peligros implicados. Los niños no deben jugar con el aparato. Los niños no deben realizar la limpieza y el mantenimiento a menos que tengan más de 8 años y estén supervisados.

Mantén el aparato y el cable fuera del alcance de los niños menores de 8 años.

El aparato es adecuado para su uso en exteriores.

Antes de apagar el interruptor de encendido o desconectarlo de la toma de corriente, deja que el horno se enfríe en el modo de espera. Esto tardará aproximadamente 10 minutos.

El aparato debe conectarse a una toma de corriente con contacto de puesta a tierra.

El cable de alimentación se debe inspeccionar periódicamente en busca de daños, y no se debe utilizar el aparato si el cable está dañado. La sustitución del cable de alimentación debe realizarla el fabricante, su agente de servicio o personas con la misma cualificación para evitar peligros.

El aparato se debe suministrar con un dispositivo de corriente residual (DDR) con una corriente residual nominal no superior a 30 mA.

El aparato no está diseñado para funcionar con un temporizador externo o un sistema de control remoto independiente.

El aparato está diseñado para utilizarse solo en aplicaciones domésticas.

No abras la puerta en el caso de que los alimentos comiencen a arder espontáneamente. Las llamas se extinguirán solas.

No pongas aceite ni papel para hornear directamente sobre la piedra de hornear.

No utilices el aparato sin colocar la piedra de hornear.

No apoyes nada en la puerta una vez abierta. Evita que caigan alimentos fríos en el interior de la puerta.

No utilices limpiadores de horno ni estropajos metálicos para limpiar este aparato.

No utilices una manguera ni un limpiador a presión para limpiar este aparato

Guarda solo la piedra de hornear dentro del horno.

No te apoyes ni pongas objetos encima del horno.

Este aparato está diseñado para su uso a una altitud máxima de 3000 metros sobre el nivel del mar.



Este aparato genera calor durante el uso. No toques las superficies calientes. Utiliza asas o pomos. Protégete siempre las manos con manoplas para horno antideslizantes o similares.

1. Lista de componentes:

- a. Ooni Volt 12
- b. Piedra de hornear

2. Puesta en marcha

2.1 | Paso 1:

Saca tu Ooni Volt 12 del embalaje. El horno tiene asas en los laterales.

2.2 | Paso 2:

Encuentra una superficie limpia, plana y estable para colocar tu Ooni Volt 12. Despeja el espacio antes de colocar el horno en su posición. Retira los objetos o materiales inflamables, incluidos los manteles.

Piensa en la ventilación al elegir un lugar adecuado para tu horno. Las temperaturas de cocción muy altas a veces provocan que los alimentos se quemen, lo que puede producir humo.

2.3 | Paso 3:

Desenrolla el cable de alimentación. Asegúrate de que el interruptor de encendido esté en la posición apagado («Off») antes de conectar el Ooni Volt 12 a una toma de corriente. Este horno está diseñado para utilizarse solo con tomas de corriente de 230 V.

Precaución: El Ooni Volt 12 incluye un cable de alimentación corto para reducir el riesgo de que se pueda tirar del cable y el horno caiga de la encimera. Si utilizas un alargador, asegúrate de que la potencia eléctrica marcada sea como mínimo igual a la potencia eléctrica del aparato (1600 W). Coloca el alargador de forma que no se pueda tirar de él ni tropezar con él para minimizar el riesgo de que el horno se caiga.

2.4 | Paso 4:

Asegúrate de que el cable no pase por debajo del horno ni cuelgue sobre el borde de la encimera o la mesa, de manera que no se pueda tirar de él o tropezar con él.

2.5 | Paso 5:

Saca la piedra de hornear de su embalaje e introdúcela en el Ooni Volt 12.

Precaución: evita golpear el sensor de temperatura en la pared izquierda de la cavidad del horno al colocar la piedra en su sitio. Consulta la imagen 2.5 b.

2.6 | Paso 6:

Asegúrate de que haya espacio alrededor del producto para permitir un funcionamiento seguro. Debe dejarse espacio suficiente para acceder al interruptor ON/OFF (encendido/apagado) del lateral derecho. La zona por encima del horno debe estar despejada en general. No lo coloques dentro de un espacio cerrado.

2.7 | Paso 7:

Para permitir que la puerta del horno se abra por completo, coloca el horno de forma que la parte delantera esté cerca del borde de la superficie.

2.8 | Paso 8:

Enciende tu Ooni Volt 12 con el interruptor de encendido situado en el lateral. El horno entrará en el modo de espera.



2.9 | Paso 9:

Toca el botón de encendido situado a la izquierda de los mandos de control para que el horno salga del modo de espera.

3. Funciones del mando

- | | |
|------------------------------------|-------------------------------|
| a. Modo de espera/Encendido | f. Temperatura máxima |
| b. Mando del temporizador | g. Mando de equilibrio |
| c. Icono del temporizador | h. Icono de equilibrio |
| d. Mando de la temperatura | i. Elemento de la base |
| e. Icono de la temperatura | j. Elemento superior |

4. Preparación

  - LED parpadeante
10 - LED fijo

4.1 | Paso 1:

Antes de cocinar por primera vez, pon en funcionamiento el horno durante 20 minutos para prepararlo. Para calentar el horno, gira el mando de temperatura hasta 450 °C. El horno empezará a calentarse inmediatamente.

4.2 | Paso 2:

Gira el mando del temporizador a 20 minutos. Cuando el temporizador finalice, apaga tu Ooni Volt 12 y deja que se enfríe.

5. Apagado

5.1 | Paso 1:

Solo tienes que tocar el botón de encendido situado en la parte delantera del horno para apagarlo. El horno pasará al modo de espera.

⚠ ADVERTENCIA Antes de apagar el interruptor de encendido o desconectarlo de la toma de corriente, deja que el horno se enfríe en el modo de espera. Esto tardará unos 10 minutos.

5.2 | Paso 2:

Antes de mover el horno, deja que se enfríe durante 90 minutos.

6. Mando del temporizador

- Gira el mando de la izquierda en sentido de las agujas del reloj para aumentar la duración del temporizador hasta 20 minutos.
- Gira en sentido contrario a las agujas del reloj para reducir la duración del temporizador o gíralo a 0 para cancelarlo.
- Una vez que transcurra el tiempo del temporizador, se reproducirá un sonido y el icono  parpadeará.
- Para detener el sonido, pulsa el mando del temporizador.

7. Mando de temperatura

- Gira el mando en sentido de las agujas del reloj para aumentar la temperatura del horno Ooni Volt 12.
- Gíralo en sentido contrario a las agujas del reloj para reducir la temperatura del horno Ooni Volt 12.
- Temperatura fijada en 450 °C (temperatura máxima)
- Temperatura actual = 300 °C durante el calentamiento
- Temperatura fijada alcanzada a 450 °C

Recomendamos utilizar el termómetro de infrarrojos Ooni para asegurarse de que la piedra de hornear está a la temperatura adecuada a fin de obtener los mejores resultados.

8. Ajuste del mando de equilibrio

El mando situado a la derecha es el de equilibrio. Este mando alterna la potencia entre la resistencia superior y la inferior. Puedes usarlo para cambiar la forma en que cocinas la base o los ingredientes de la pizza.

- a. Los ajustes de equilibrio en el Ooni Volt 12 están preconfigurados para cada temperatura. Al seleccionar la temperatura, el equilibrio se ajustará automáticamente.
- b. Durante la secuencia de calentamiento, el indicador de equilibrio se apagará.
- c. Una vez que tu Ooni Volt 12 haya alcanzado la temperatura seleccionada, el «indicador» de equilibrio se encenderá y se podrá ajustar.
- d. Gira el mando en sentido de las agujas del reloj para que caliente más la resistencia superior.
- e. Gira el mando en sentido contrario a las agujas del reloj para mover el equilibrio hacia la parte inferior.

Echa un vistazo a la Guía básica del Ooni Volt 12 para consultar los ajustes de horno que recomendamos para diferentes estilos de pizza.

9. Modo Boost

Si la base de tu pizza no se está cocinando al mismo ritmo que la parte superior, puedes utilizar el modo Boost para calentar más la piedra.

- a. Gira el mando de equilibrio en sentido contrario a las agujas del reloj hasta el tope.
- b. Cuando el modo Boost está activado, el icono comienza a parpadear rápidamente. El aumento momentáneo de la temperatura durará 45 segundos.
- c. Una vez que el modo Boost se haya detenido, el equilibrio volverá a la configuración de temperatura recomendada. El icono inferior parpadeará lentamente y el modo Boost no estará disponible durante este tiempo.
- d. Cuando el icono deje de parpadear, el modo Boost volverá a estar disponible.

10. Silenciar

Para silenciar o anular el timbre del mando, pulsa el mando del temporizador durante tres segundos. Esto no silenciará el temporizador ni los sonidos de «temperatura alcanzada».

11. Resolución de problemas

Códigos de error: los indicadores LED se encenderán en rojo dependiendo del estado de error

Si se produce un error, ponte en contacto con el servicio de atención al cliente de Ooni a través de support.ooni.com e indica el código de error. Cualquier otro servicio debe realizarlo un representante del servicio técnico autorizado.

a. Error 1:

Cortocircuito de la sonda térmica de la cavidad

El LED de 150 en el mando de temperatura se ilumina en rojo. Suena un tono de alarma.

c. Error 3:

Sobrecalentamiento del horno

El LED de 250 en el mando de temperatura se ilumina en rojo. Suena un tono de alarma.

e. Error 5:

Cortocircuito en el sensor de temperatura de la PCB

El LED de 350 en el mando de temperatura se ilumina en rojo. Suena un tono de alarma.

g. Error 7:

Fallo de comunicaciones de la PCB

El LED de 450 en el mando de temperatura se ilumina en rojo. Suena un tono de alarma.

b. Error 2:

El circuito de la sonda térmica de la cavidad está abierto

El LED de 200 en el mando de temperatura se ilumina en rojo. Suena un tono de alarma.

d. Error 4:

Sobrecalentamiento de la PCB

El LED de 350 en el mando de temperatura se ilumina en rojo. Suena un tono de alarma.

f. Error 6:

El circuito del sensor de temperatura de la PCB está abierto

El LED de 400 en el mando de temperatura se ilumina en rojo. Suena un tono de alarma.

12. Cuidado y mantenimiento

Almacenamiento

Puedes utilizar el Ooni Volt 12 en el exterior. Guárdalo en interiores en condiciones secas cuando no lo utilices.

Guarda solo la piedra de hornear dentro del horno, no guardes alimentos u otros objetos en la cavidad del horno.

No te apoyes ni pongas objetos encima de tu Ooni Volt 12. Hacerlo podría dañar el horno.

Mantén el horno limpio mientras lo tengas guardado gracias a la funda para el Ooni Volt 12 Pizza Oven. Puedes pedir la funda para el horno en ooni.com.

Piedra de hornear

1. NO utilices la piedra de hornear sobre una llama abierta.
2. Evita los cambios de temperatura extremos en la piedra. NO coloques alimentos congelados en la piedra si utilizas temperaturas superiores a 200 °C.
3. La piedra es frágil y puede romperse si se golpea o se cae.
4. La piedra está muy caliente durante el uso y mantiene el calor durante mucho tiempo después.
5. NO enfrías la piedra con agua ni la utilices cuando esté húmeda.
6. Para limpiar las marcas de comida quemada, espera a que la piedra se enfríe, usa las dos manos para sacarla con cuidado del horno, dale la vuelta y vuelve a introducirla con cuidado. Los restos de la parte inferior de la piedra se quemarán la próxima vez que utilices tu Ooni Volt 12.
7. Si la piedra se rompe: apaga el horno, déjalo enfriar y desconéctalo antes de retirar la piedra de hornear rota. Si tu Ooni Volt 12 está en garantía, ponte en contacto con nuestro equipo de asistencia para solicitar una sustitución. Si tu Ooni Volt 12 está fuera de garantía, puedes comprar una nueva piedra de hornear en [ooni.com](https://www.ooni.com).

Puerta de cristal

Espera hasta que el Ooni Volt 12 se enfríe completamente antes de limpiar la puerta de cristal. Puedes retirar la grasa con papel de cocina seco o con un paño seco. Para una limpieza más profunda, utiliza agua caliente y jabonosa, pero asegúrate de que el Ooni Volt 12 esté completamente seco antes de volver a encenderlo.

Interior y exterior del horno

El horno Ooni Volt 12 no requiere limpieza interior. Los restos de comida se carbonizarán durante el siguiente uso. Puedes utilizar un cepillo de alambre para eliminar el exceso de suciedad en la piedra.



Con el tiempo, el interior del Ooni Volt 12 puede sufrir una ligera decoloración. Esto es completamente normal.

No utilices limpiadores de horno ni estropajos metálicos para limpiar el horno para pizza porque dañarán el Ooni Volt 12.

Para limpiar el exterior del horno para pizza, espera hasta que se enfríe, desenchúfalo y utiliza un paño ligeramente húmedo para limpiar el cuerpo del horno. Sécalo con una toalla limpia inmediatamente.

Información técnica del producto

Etiqueta del producto

	Ooni Volt 12 Pizza Oven SKU: UU-P12B00 220-240V~ 1600W IPX4	Ooni Limited , Unit 5 Bishopsgate Business Park, 189 West Main Street Broxburn, Scotland, EH52 5LH United Kingdom Ooni GmbH , Simrockstraße 11, 53113 Bonn, Germany Ooni, Inc. 2140 South Dupont Highway, Camden, Kent, 19934 DE, USA
 	Serial Number:	
Production code:		PA-A000A4

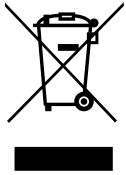

Esta marca indica que este producto no se debe desechar con otros residuos domésticos en toda la UE. Para evitar posibles daños en el medioambiente o en la salud humana por la eliminación de residuos no controlada, recicla el producto de forma responsable para promover la reutilización sostenible de recursos materiales. Para devolver el dispositivo usado, utiliza los sistemas de devolución y recogida o ponte en contacto con el minorista donde se compró este producto, que puede encargarse del reciclaje seguro para el medioambiente.

ESPAÑOL

Importado para el Reino Unido por:
Ooni HQ, Bishopsgate Business Park, 189 West Main Street, Broxburn, EH52 5LH, UK

⚠ HOIATUS

Seadet võivad järelevalve all kasutada 8-aastased ja vanemad lapsed ning vähenenud füüsiliste, sensoorsete või vaimsete võimetega või kogemuste ja teadmisteta isikud või kui neile on antud juhiseid seadme ohutuks kasutamiseks ja nad mõistavad kaasnevaid ohte. Lapsed ei tohi seadmega mängida. Lapsed ei tohi puhastada ega hooldada, v.a juhul, kui nad on üle 8-aastased ja järelevalve all.

Hoidke seadet ja selle juhete alla 8-aastastele lastele kättesaamatus kohas.

Seade sobib kasutamiseks välitingimustes.

Enne toitelüliti väljalülitamist või vooluvõrgust lahti ühendamist laske ahjul ooterežiimis jahtuda. Selleks kulub umbes 10 minutit.

Seade tuleb ühendada maanduskontaktiga pistikupesasse.

Seadet tuleb toita rikkevooluseadme (RCD) kaudu, mille nimijääkvool ei ületa 30 mA.

Toitejuhete tuleb regulaarselt kontrollida kahjustuste suhtes ja kui juhe on kahjustatud, ei tohi seadet kasutada. Ohu vältimiseks peab toitejuhtme välja vahetama tootja, tema teenindusagent või sarnase kvalifikatsiooniga isik.

Seade ei ole ette nähtud kasutamiseks välise taimeri ega eraldiseisva kaugjuhtimissüsteemi abil.

Seade on ette nähtud kasutamiseks ainult majapidamises.

Kui toit iseeneslikult süttib, siis ärge avage ust. Kõik leegid kustuvad ise.

Ärge pange õli ega küpsetuspaberit otse küpsetuskivile.

Ärge kasutage seadet ilma küpsetuskivita.

Pärast avamist ärge asetage midagi uksele. Vältige külmade toiduainete kukkumist ukse siseküljele.

Ärge kasutage selle seadme puhastamiseks ahjupuhastusvahendeid ega metallist küürimisvahendeid.

Ärge kasutage selle seadme puhastamiseks voolikut ega survepesurit

Hoidke ahju sees ainult küpsetuskivi.

Ärge toetuge ahjule ega asetage esemeid selle peale.

See seade on ette nähtud kasutamiseks kuni 3000 m kõrgusel merepinnast.



See seade muutub kasutamise ajal kuumaks. Ärge puudutage kuumi pindu. Kasutage käepidemeid või nuppe. Kaitske oma käsi alati libisemiskindlate ahjukinnastega vms.

1. Osade nimekiri:

- a. Ooni Volt 12
- b. Küpsetuskivi

2. Ülesseadmine

2.1 | 1. samm.

Võtke Ooni Volt 12 pakendist välja. Ahju küljel on käepidemed.

2.2 | 2. samm.

Leidke Ooni Volt 12 jaoks puhas, tasane ja stabiilne pind. Enne ahju soovitud kohta asetamist valmistage ala ette. Eemaldage kõik tuleohtlikud esemed ja materjalid, sh laudlinad.

Ahjule sobivat kohta valides mõelge ventilatsioonile. Väga kõrge küpsetustemperatuur võib mõnikord põhjustada toidu kõrbemist ja see tekitab suitsu.

2.3 | 3. samm.

Kerige toitejuhe lahti. Enne Ooni Volt 12 pistikupessa ühendamist veenduge, et toitelüliti oleks välja lülitatud. See ahi on ette nähtud kasutamiseks ainult 230 V pistikupesaga.

Ettevaatust: seadmel Ooni Volt 12 on lühike toitejuhe, et vähendada ahju tööpinna küljest lahtitõmbumise ohtu. Kui kasutate pikendusjuhet, veenduge, et selle märgitud elektrivõimsus oleks vähemalt sama suur kui seadme elektriline nimivõimsus (1600 W). Vältimaks ahju mahakukkumise ohtu, suunake pikendusjuhe nii, et seda ei saaks tõmmata ega selle taha komistada.

2.4 | 4. samm.

Veenduge, et juhe ei jookseks ahju alla ega jääks üle tööpinna või lauaplaadi serva rippuma, kust seda võidakse kogemata tõmmata või selle taha komistada.

2.5 | 5. samm.

Eemaldage küpsetuskivi pakendist ja lükake see ahju Ooni Volt 12.

Ettevaatust: vältige kivi oma kohale panemisel ahju õõnsuse vasakpoolses seinas asuvat temperatuuriandurit. Vt pilti 2.5 b.

2.6 | 6. samm.

Veenduge, et toote ümber oleks piisavalt ohutusruumi. Parempoolsele SISSE/ VÄLJA lülitile juurdepääsuks peab jääma piisavalt ruumi. Ahju kohal olev ala peab olema üldjuhul vaba. Ärge paigaldage kinnisesse ruumi.

2.7 | 7. samm

Ahjuukse täielikuks avamiseks seadke ahi nii, et selle esikülj oleks pinna serva lähedal.

2.8 | 8. samm.

Lülitage Ooni Volt 12 sisse küljel asuva toitelüliti abil. Ahi lülitub ooterežiimi.

2.9 | 9. samm.

Ahju ooterežiimist välja toomiseks puudutage juhtketastest vasakule jäävat toitenuppu.

3. Valimisfunktsioonid

- a. Ooterežiim/toide
- b. Taimeri valimisketas
- c. Taimeri ikoon
- d. Temperatuuri valimisketas
- e. Temperatuuri ikoon
- f. Maksimaalne temperatuur
- g. Tasakaalu valimisketas
- h. Tasakaalu ikoon
- i. Alumine kütteelement
- j. Ülemine kütteelement

4. Maitsestamine

 - Vilkv LED-tuli
10 - Püsivalt põlev LED-tuli

4.1 | 1. samm.

Enne esimest küpsetamist laske ahjul 20 minutit maitsestuda. Ahju soojendamiseks keerake temperatuurinupp 450 °C peale. Ahi hakkab kohe kuumenema.

4.2 | 2. samm.

Pöörake taimeri valikuketas 20 minutile. Kui taimer aegub, lülitage Ooni Volt 12 välja ja laske sellel jahtuda.

5. Väljalülitamine

5.1 | 1. samm.

Ahju väljalülitamiseks puudutage lihtsalt ahju esiküljel olevat toitenuppu. Ahi lülitub ooterežiimi.

⚠ HOIATUS! Enne toitelüliti väljalülitamist või vooluvõrgust lahti ühendamist laske ahjul ooterežiimis jahtuda. Selleks kulub umbes 10 minutit.

5.2 | 2. samm.

Enne ahju teisaldamist laske sellel 90 minutit jahtuda.

6. Taimeri valimisketas

- a. Taimeri tööaja pikendamiseks kuni 20 minutini keerake vasakpoolset nuppu päripäeva.
- b. Taimeri aja vähendamiseks keerake vastupäeva või tühistamiseks pöörake 0-ni.
- c. Kui taimer on lõppenud, kostub helisignaali ja ikoon  hakkab vilkuma.
- d. Heli peatamiseks vajutage taimerinuppu.

7. Temperatuuri valimisketas

- a. Ooni Volt 12 ahju temperatuuri tõstmiseks keerake nuppu päripäeva.
- b. Ooni Volt 12 ahju temperatuuri vähendamiseks keerake nuppu vastupäeva.
- c. Temperatuur on seatud 450 °C peale (max temp)
- d. Praegune temperatuur = 300 °C soojenemise ajal
- e. Seadistatud temperatuur saavutatakse 450 °C juures

Parimate tulemuste saamiseks soovitame kasutada Ooni infrapunatermomeetrit, et küpsetuskivi oleks õigel temperatuuril.

8. Tasakaalu valimisketta seadistamine

Parempoolne valikuketas on tasakaaluketas. See ketas nihutab võimsust ülemise ja alumise kütteelemendi vahel. Selle abil saate muuta kas põhja või pitsakatte küpsetusviisi.

- a. Ooni Volt 12 tasakaaluseadistused on iga temperatuuri jaoks eelseadistatud. Temperatuuri valimisel seatakse tasakaal automaatselt.
- b. Kuumutamise ajal lülitub tasakaaluindikaator välja.
- c. Kui Ooni Volt 12 on saavutanud valitud temperatuuri, lülitub tasakaaluindikaator uuesti sisse ja seda saab reguleerida.
- d. Keerake ketast päripäeva, et nihutada tasakaalu üles.
- e. Keerake ketast vastupäeva, et nihutada tasakaalu alla.

Tutvuge juhendiga Ooni Volt 12 Essentials Guide, et näha meie soovitatud ahjusätteid erinevate pitsastiilide jaoks.

9. Võimendusfunktsioon Boost

Ku pitsapõhi ei küpse ülaosaga ühel joonel, saab kivi laadimiseks kasutada Boost-funktsiooni.

- a. Keerake tasakaalunupp vastupäeva täiesti lõpuni.
- b. Boost-funktsioon käivitub, kui ikoon hakkab kiiresti vilkuma. Võimendus kestab 45 sekundit.
- c. Kui Boost-funktsioon on peatunud, naaseb tasakaal soovitatud temperatuuriseadistusele. Alumine ikoon vilgub aeglaselt ja Boost pole sel ajal saadaval.
- d. Kui ikoon lõpetab vilkumise, on Boost-funktsioon taas saadaval.

10. Vaigistus

Valimishelina vaigistamiseks või vaigistuse tühistamiseks vajutage taimerinupp 3 sekundiks sisse. See ei vaigista taimerit ega saavutatud temperatuuri helisid.

11. Veaotsing

Veakoodid – LED-tuled muutuvad punaseks sõltuvalt vea olekust

Vea tekkimisel võtke ühendust Ooni klienditeenindusega veebisaidil support.ooni.com ja öelge veakood. Kõik muud hooldustööd peab teostama volitatud hooldusesindaja.

a. Viga 1:

süvendi termosondi lühis

150 temperatuurinupu LED-tuli põleb punaselt. Kostub helisignaal.

c. Viga 3:

Ahju ületemperatuur

150 temperatuurinupu LED-tuli põleb punaselt. Kostub helisignaal.

e. Viga 5:

PCB temperatuurianduri lühis

350 temperatuurinupu LED-tuli põleb punaselt. Kostub helisignaal.

g. Viga 7:

PCB sideviga

450 temperatuurinupu LED-tuli põleb punaselt. Kostub helisignaal.

b. Viga 2:

süvendi termosondi avatud vooluahel

200 temperatuurinupu LED-tuli põleb punaselt. Kostub helisignaal.

d. Viga 4:

PCB ületemperatuur

300 temperatuurinupu LED-tuli põleb punaselt. Kostub helisignaal.

f. Viga 6:

PCB temperatuurianduri avatud vooluring

400 temperatuurinupu LED-tuli põleb punaselt. Kostub helisignaal.

12. Hooldus ja korrashoid

Hoistamine

Ooni Volt 12 võib kasutada välitingimustes. Kui seadet ei kasutata, hoidke seda siseruumides, kuivas kohas.

Hoidke ahju sees ainult küpsetuskivi – ärge hoidke ahjus toitu ega muid esemeid.

Ärge toetuge Ooni Volt 12 peale ega asetage selle peale esemeid. See võib ahju kahjustada.

Katte abil saate hoida Ooni Volt 12 pitsaahju puhtana. Ahjukatte saate tellida veebisaidilt [ooni.com](https://www.ooni.com).

Küpsetuskivi

1. ÄRGE kasutage küpsetuskivi lahtise leegi kohal.
2. Vältige küpsetuskivi puhul äärmuslikke temperatuurimuutusi. Kasutades temperatuure üle 200 °C, ÄRGE asetage kivile külmutatud toiduaineid.
3. Kivi on habras ja võib löögi või maha kukkumise korral puruneda.
4. Kivi on kasutamise ajal väga kuum ja püsib pärast kasutamist kaua kuumana.
5. ÄRGE jahutage kivi veega ega kasutage seda niiskena.
6. Kõrbenud toidujälgede eemaldamiseks oodake, kuni kivi on jahtunud. Seejärel võtke see kahe käega ettevaatlikult ahjust välja, keerake ümber ja libistage ettevaatlikult tagasi. Kivi alumisel küljel olevad jäägid põlevad ära järgmisel korral, kui Ooni Volt 12 kasutate.
7. Kui kivi puruneb: lülitage ahi välja, laske sellel jahtuda ja eemaldage see enne katkise küpsetuskivi eemaldamist vooluvõrgust. Kui ahjule Ooni Volt 12 kehtib garantii, võtke asenduskivi tellimiseks ühendust meie klienditoega. Kui ahjule Ooni Volt 12 enam garantii ei kehti, saate osta uue küpsetuskivi veebisaidilt ooni.com.

Klaasuks

Enne klaasukse puhastamist oodake, kuni Ooni Volt 12 on täielikult jahtunud. Rasva saate eemaldada kuivade paberrätikute või kuiva lapiga. Põhjalikumaks puhastamiseks kasutage sooja seebivett, kuid veenduge, et Ooni Volt 12 oleks enne uuesti sisselülitamist täiesti kuiv.

Ahju sisemus ja välispind

Ahi Ooni Volt 12 ei tohiks vajada sisemuse puhastamist. Kõik toidujäägid peaksid kasutamisel ära põlema. Küpsetuskivilt saab üleliigsed jäägid eemaldada traatharja abil.



Aja jooksul võib Ooni Volt 12 sisemus veidi värvi muuta. See on täiesti normaalne.

Ärge kasutage pitsaahju puhastamiseks ahjupuhastusvahendeid ega metallist küürimisvahendeid, sest need kahjustavad Ooni Volt 12.

Pitsaahju välispinna puhastamiseks oodake, kuni ahi jahtub, eemaldage see vooluvõrgust ja kasutage ahju korpuse puhastamiseks kergelt niisket lappi. Kuivatage kohe puhta rätikuga.

Toote tehniline teave

Toote silt

	Ooni Volt 12 Pizza Oven SKU: UU-P12B00 220-240V~ 1600W IPX4	Ooni Limited , Unit 5 Bishopsgate Business Park, 189 West Main Street Broxburn, Scotland, EH52 5LH United Kingdom Ooni GmbH , Simrockstraße 11, 53113 Bonn, Germany Ooni, Inc. 2140 South Dupont Highway, Camden, Kent, 19934 DE, USA
 	Serial Number:	
Production code:		PA-A000A4

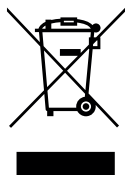

See märgistus näitab, et seda toodet ei tohi kogu ELis ära visata koos muude olmejäätmetega. Et vältida kontrollimatust jäätmekäitlusest tulenevat võimalikku kahju keskkonnale ja inimeste tervisele, taaskasutage see toode materjaliallikate säästva taaskasutamise edendamiseks vastutustundlikult. Kasutatud seadme tagastamiseks kasutage tagastus- ja kogumissüsteeme või võtke ühendust edasimüüjaga, kust toode osteti. Nad hoolitsevad selle toote keskkonnaohutu ringlussevõtu eest.

Ühendkuningriiki importis:

Ooni HQ, Bishopsgate Business Park, 189 West Main Street, Broxburn, EH52 5LH, UK

⚠ VAROITUS

Laitetta voivat käyttää vähintään 8-vuotiaat lapset ja henkilöt, joiden fyysinen, aistillinen tai henkinen toimintakyky on heikentynyt tai joilla ei ole kokemusta ja tietoa, tai jos heille on annettu ohjeet laitteen turvalliseen käyttöön ja he ymmärtävät käyttöön liittyvät vaarat. Lapset eivät saa leikkiä laitteella. Lapset saavat tehdä puhdistuksen ja käyttäjän huollon vain, jos he ovat yli 8-vuotiaita ja heitä valvotaan.

Pidä laite ja sen johto poissa alle 8-vuotiaiden lasten ulottuvilta.

Laitte soveltuu ulkokäyttöön.

Anna uunin jäähtyä valmiustilassa ennen kuin sammutat virtakytkimen tai irrotat pistokkeen pistorasiasta. Tämä kestää noin 10 minuuttia.

Laitte on liitettävä pistorasiaan, jossa on maadoitusliitin.

Virtajohto on tarkastettava säännöllisesti vaurioiden varalta. Jos johto on vaurioitunut, laitetta ei saa käyttää. Valmistajan, sen huoltoedustajan tai vastaavalla tavalla pätevien henkilöiden on vaihdettava virtajohto vaaratilanteiden välttämiseksi.

Laitteessa on oltava vikavirtasuojakytkin (RCD), jonka nimellisjännösvirta on enintään 30 mA.

Laitetta ei ole tarkoitettu käytettäväksi ulkoisen ajastimen tai erillisen kauko-ohjausjärjestelmän avulla.

Laite on tarkoitettu vain kotitalouskäyttöön.

Älä avaa luukkuja, jos ruoka syttyy itsestään. Liekit sammuvat itsestään.

Älä laita öljyä tai leivinpaperia suoraan paistoalustan päälle.

Älä käytä laitetta ilman paikallaan olevaa paistoalustaa.

Älä jätä mitään avatun luukun päälle. Älä päästä kylmiä ruoantähteitä tippumaan luukun sisäpuolelle.

Älä käytä uuninpuhdistusaineita ja metallista hankausvillaä tämän laitteen puhdistamiseen.

Älä käytä letkua tai painepesuria tämän laitteen puhdistamiseen.

Säilytä paistoalustaa vain uunin sisällä.

Älä aseta esineitä uunia vasten tai uunin päälle.

Tämä laite on
tarkoitettu käytettäväksi
enintään 3 000 metrin
korkeudella merenpinnasta.



Tämä laite tuottaa
lämpöä käytön aikana.
Älä kosketa kuumia
pintoja. Käytä kahvoja tai
nuppeja. Suojaa kädet aina
liukumattomalla uunikintaalla
tai vastaavalla.

1. Osaluettelo:

- a. Ooni Volt 12
- b. Paistoalusta

2. Käyttöönotto

2.1 | Vaihe 1:

Ota Ooni Volt 12 -uunisi pois pakkauksesta. Uunin sivussa on kädensijojia.

2.2 | Vaihe 2:

Etsi puhdas, tasainen ja vakaa pinta Ooni Volt 12 -uunillesi. Tyhjennä tila ennen kuin siirrät uunisi paikoilleen. Poista syttyvät esineet ja materiaalit, myös pöytäliinat.

Mieti tuuletusta, kun valitset sopivan paikan uunillesi. Erittäin korkeat paistolämpötilat voivat joskus aiheuttaa ruoan palamisen, mikä voi aiheuttaa savua.

2.3 | Vaihe 3:

Kierrä virtajohto auki. Varmista, että virtakytkin on pois päältä -asennossa, ennen kuin liität Ooni Volt 12 -uunisi pistorasiaan. Tämä uuni on tarkoitettu käytettäväksi vain 230 V:n pistorasioiden kanssa.

VAROITUS: Ooni Volt 12 -uunissa on lyhyt virtajohto, mikä vähentää riskiä, että uuni vedetään pois pöytätasolta. Jos käytät jatkojohtoa, varmista, että sen merkitty sähköluokitus on vähintään yhtä suuri kuin laitteen sähköluokitus (1 600 W). Aseta jatkojohto siten, että sitä ei voi vetää tai siihen ei voi kompastua uunin putoamisriskin minimoimiseksi.

2.4 | Vaihe 4:

Varmista, että johto ei kulje uunin alla tai roiku pöytätason tai -levyn reunan yli, josta se voidaan vetää tai johon voi kompastua.

2.5 | vaihe 5:

Poista paistoalusta pakkauksesta ja aseta se Ooni Volt 12 -uuniin.

VAROITUS: Vältä osumasta uunin pesän vasemmalla seinällä olevaan lämpötilanturiin, kun laitat alustan paikoilleen. Katso kuva 2.5 b.

2.6 | Vaihe 6:

Varmista, että tuotteen ympärillä on tilaa turvallisen käytön varmistamiseksi. Ympärillä on oltava riittävästi tilaa oikeanpuoleisen PÄÄLLE/POIS-kytkimen käyttämiseen. Uunin yläpuolella olevan alueen tulee olla yleisesti tyhjä. Älä laita uunia suljettuun tilaan.

2.7 | vaihe 7:

Jotta uunin luukku voidaan avata kokonaan, aseta uuni siten, että etuosa on lähellä asennuspinnan reunaa.

2.8 | Vaihe 8:

Kytke Ooni Volt 12 -uuni päälle sivussa olevalla virtakytkimellä. Uuni siirtyy valmiustilaan.

2.9 | Vaihe 9:

Kosketa ohjausnappien vasemmalla puolella olevaa virtapainiketta, jotta uuni siirtyy pois valmiustilasta.

3. Valintatoiminnot

- | | | |
|----------------------|---------------------|-------------|
| a. Valmiustila/virta | e. Lämpötilakuvake | i. Pohjaosa |
| b. Ajastimen säädin | f. Maksimilämpötila | j. Yläosa |
| c. Ajastinkuvake | g. Tasapainosäädin | |
| d. Lämpötilasäädin | h. Tasapainokuvake | |

4. Viimeistely

-  - Vilkkuva LED-valo
10 - Yhtäjaksoisesti palava LED-valo

4.1 | Vaihe 1:

Käytä uunia 20 minuuttia ennen ensimmäistä paistokertaa viimeistelyä varten. Lämmitä uuni kääntämällä lämpötilasäädin 450 asteeseen. Uunisi kuumenee välittömästi.

4.2 | Vaihe 2:

Käännä ajastimen säädin 20 minuuttiin. Kun ajastimen aika umpeutuu, sammuta Ooni Volt 12 ja anna sen jäähtyä.

5. Sammutus

5.1 | Vaihe 1:

Sammuta uuni koskettamalla uunin etuosassa olevaa virtapainiketta. Uuni siirtyy valmiustilaan.

▲ VAROITUS Anna uunin jäähtyä valmiustilassa, ennen kuin sammutat virtakytkimen tai irrotat pistokkeen pistorasiasta. Tämä kestää noin 10 minuuttia.

5.2 | Vaihe 2:

Ennen kuin siirrät uunia, anna sen jäähtyä 90 minuuttia.

6. Ajastimen säädin

- Käännä vasenta säädintä myötäpäivään lisätäksesi ajastimen käyttöaikaa 20 minuuttiin.
- Käännä vastapäivään vähentääksesi ajastimen aikaa tai kierrä arvoon 0 peruuttaaksesi sen.
- Kun ajastin on valmis, kuulet äänimerkin ja kuvake  vilkkuu.
- Sammuta äänimerkki painamalla ajastimen säädintä.

7. Lämpötilasäädin

- a. Käännä säädintä myötäpäivään nostaaksesi Ooni Volt 12 -uunin lämpötilaa.
- b. Käännä vastapäivään laskeaksesi Ooni Volt 12 -uunin lämpötilaa.
- c. Lämpötila asetettu 450 °C:seen (maksimilämpötila)
- d. Nykyinen lämpötila = 300 °C lämmityksen aikana
- e. Asetettu 450 °C:een lämpötila saavutettu

Suosittellemme Ooni-infrapunalämpömittarin käyttöä varmistaaksesi, että paistoalusta on lämpötilassa, jossa se takaa parhaat lopputulokset.

8. Tasapainosäätimen asetukset

Oikeanpuoleinen säädin on tasapainosäädin. Tämä säädin siirtää tehoa ylä- ja alalämmitysosien välillä. Voit käyttää sitä muuttaaksesi tapaa, jolla pohja tai pitsatäytteet paistetaan.

- a. Ooni Volt 12 -uunin tasapaino-asetukset on asetettu ennalta kullekin lämpötilalle. Kun valitset lämpötilan, tasapaino asetetaan automaattisesti.
- b. Tasapainon ilmaisin sammuu lämmityksen aikana.
- c. Kun Ooni Volt 12 -uuni on saavuttanut valitun lämpötilan, tasapainon ilmaisin käynnistyy uudelleen, ja sitä voidaan säätää.
- d. Käännä säädintä myötäpäivään siirtääksesi tasapainon yläosaan.
- e. Käännä säädintä vastapäivään siirtääksesi tasapainon alaosaan.

Katso Ooni Volt 12 Essentials -oppaasta suositellut uunin asetukset eri pitsatyyleille.

9. Tehotoiminto

Jos pitsan pohja ei paistu samaan tahtiin yläosan kanssa, voit käyttää tehotoimintoa alustan tehostamiseen.

- a. Käännä tasapainosäädintä kokonaan vastapäivään.
- b. Tehotoiminto on käynnistynyt, kun kuvake alkaa vilkkua nopeasti. Tehotoiminnon kesto on 45 sekuntia.
- c. Kun tehotoiminto on pysähtynyt, tasapaino palaa suositeltuun lämpötilaan. Alaosan kuvake vilkkuu hitaasti, eikä tehotoiminto ei ole käytettävissä tänä aikana.
- d. Kun kuvake lakkaa vilkkumasta, tehotoiminto on jälleen käytettävissä.

10. Mykistys

Jos haluat mykistää tai ottaa käyttöön säätimen äänimerkin, pidä ajastimen säädintä painettuna kolmen sekunnin ajan. Tämä ei mykistä ajastimen tai saavutetun lämpötilan äänimerkkiä.

11. Vianmääritys

Virhekoodit - LEDit muuttuvat punaisiksi virhetilasta riippuen

Jos tapahtuu virhe, ota yhteyttä Ooni-asiakaspalveluun osoitteessa support.ooni.com ja anna virhekoodi. Valtuutetun huoltoedustajan tulee suorittaa kaikki muut huoltotoimenpiteet.

a. Virhe 1:

Uunin pesän lämpöanturin oikosulku

150 lämpötilasäätimen LED syttyy punaiseksi. Hälytysääni kuuluu.

c. Virhe 3:

Uunin yllilämpötila

250 lämpötilasäätimen LED syttyy punaiseksi. Hälytysääni kuuluu.

e. Virhe 5:

Piirilevyn lämpötila-anturin oikosulku

350 lämpötilasäätimen LED syttyy punaiseksi. Hälytysääni kuuluu.

g. Virhe 7:

Piirilevyn tietoliikennevirhe

450 lämpötilasäätimen LED syttyy punaiseksi. Hälytysääni kuuluu.

b. Virhe 2:

Pesän lämpöanturin avoin piiri

200 lämpötilasäätimen LED syttyy punaiseksi. Hälytysääni kuuluu.

d. Virhe 4:

Piirilevyn yllilämpötila

300 lämpötilasäätimen LED syttyy punaiseksi. Hälytysääni kuuluu.

f. Virhe 6:

Piirilevyn lämpötila-anturin avoin piiri

400 lämpötilasäätimen LED syttyy punaiseksi. Hälytysääni kuuluu.

12. Hoito ja huolto

Säilytys

Ooni Volt 12 -uunia voi käyttää ulkona. Säilytä uunia sisätiloissa kuivassa, kun sitä ei käytetä.

Säilytä paistoalustaa vain uunin sisällä – älä varastoi ruokaa tai muita esineitä uunin pesässä.

Älä laita esineitä Ooni Volt 12 -uunia vasten tai sen päälle. Se voi vaurioittaa uunia.

Pidä uuni puhtaana säilytyksen aikana peittämällä sen Ooni Volt 12 -pitsauunin kannella. Uunin kannen voi tilata sivustolta ooni.com.

Paistoalusta

1. ÄLÄ käytä paistoalustaa avoliekin päällä.
2. Vältä alustan suuria lämpötilavaihteluja. ÄLÄ laita pakasteruokia alustalle, jos käytät uunia yli 200 °C:n lämpötilassa.
3. Alusta on herkkä ja voi mennä rikki, jos sitä kolhitaan tai jos se putoaa.
4. Alusta on hyvin kuuma käytön aikana ja pysyy kuumana pitkään käytön jälkeen.
5. ÄLÄ jäähdytä alustaa vedellä tai käytä sitä kosteana.
6. Jos haluat puhdistaa palaneet ruoantähteet, odota, kunnes alusta on jäähtynyt, ota se varovasti pois uunista, käännä se ylösalaisin ja liu'uta se sitten varovasti takaisin. Alustan alapuolella olevat roskat palavat pois, kun käytät Ooni Volt 12 -uunia seuraavan kerran.
7. Jos alusta menee rikki, sammuta uuni, anna sen jäähtyä ja kytke se irti sähkövirrasta ennen kuin poistat rikkoutuneen paistoalustan. Jos Ooni Volt 12 -uunilla on takuu, ota yhteyttä tukitiimiimme ja tilaa uusi alusta. Jos Ooni Volt 12 -uunilla ei ole takuuta, voit ostaa uuden paistoalustan sivustolta ooni.com.

Lasiluukku

Odota, että Ooni Volt 12 on täysin jäähtynyt, ennen kuin puhdistat lasiluukun. Voit poistaa rasvan kuivalla paperipyyhkeellä tai kuivalla liinalla. Perusteellisempaa puhdistusta varten käytä lämmintä saippuavettä, mutta varmista, että Ooni Volt 12 -uuni on täysin kuiva, ennen kuin käynnistät sen uudelleen.

Uunin sisä- ja ulkopuoli

Ooni Volt 12 -uunin sisäpuoli ei tarvitse puhdistusta. Kaikki ruoantähteet palavat käytön aikana. Voit pyyhkiä ylimääräiset tähteet alustan päältä teräsharjalla.



Ooni Volt 12 -uunin sisäpuoli voi ajan myötä haalistua hieman. Tämä on täysin normaalia.

Älä käytä uuninpuhdistusaineita tai metallisia puhdistustuotteita pitsauunin puhdistamiseen, koska ne vahingoittavat Ooni Volt 12 -uunia.

Jos haluat puhdistaa pitsauunin ulkopinnan, odota, että se on jäähtynyt, kytke se irti sähkövirrasta ja pyyhi uunin runko kevyesti kostealla liinalla. Kuivaa heti puhtaalla liinalla.

Tuotteen tekniset tiedot

Tuote-etiketti

	Ooni Volt 12 Pizza Oven SKU: UU-P12B00 220-240V~ 1600W IPX4	Ooni Limited , Unit 5 Bishopsgate Business Park, 189 West Main Street Broxburn, Scotland, EH52 5LH United Kingdom Ooni GmbH , Simrockstraße 11, 53113 Bonn, Germany Ooni, Inc. 2140 South Dupont Highway, Camden, Kent, 19934 DE, USA
 	Serial Number:	
Production code:		PA-A000A4

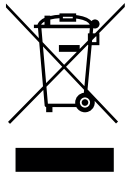

Tämä merkintä ilmaisee, että tätä tuotetta ei saa hävittää muiden kotitalousjätteiden mukana EU:n alueella. Jotta kontrolloimattomasta jätteestä ei aiheutuisi haittaa ympäristölle tai ihmisten terveydelle, kierrätä tuote vastuullisesti raaka-aineiden kestäväen uudelleenkäytön edistämiseksi. Palauta käytetty laite palautus- ja keräysjärjestelmien välityksellä tai ottamalla yhteyttä jälleenmyyjään, jolta tämä tuote on ostettu. He voivat viedä tämän tuotteen ympäristöystävälliseen kierrätykseen.

Ison-Britannian maahantuoja:
Ooni HQ, Bishopsgate Business Park, 189 West Main Street, Broxburn, EH52 5LH, UK

⚠ ATTENTION

L'appareil peut être utilisé par des enfants de 8 ans et plus ainsi que par des personnes ayant des capacités physiques, sensorielles ou mentales réduites ou un manque d'expérience et de connaissances sous surveillance, ou si elles ont reçu des instructions sur l'utilisation de l'appareil de manière sûre et comprennent les risques encourus. Les enfants ne doivent pas jouer avec l'appareil. Le nettoyage et l'entretien ne doivent pas être effectués par les enfants, sauf s'ils ont plus de 8 ans et sous surveillance.

Maintenez l'appareil et son cordon hors de portée des enfants de moins de 8 ans.

L'appareil est adapté à une utilisation en extérieur.

Avant d'éteindre l'interrupteur d'alimentation ou de débrancher la prise, laissez le four refroidir en mode veille. Cela prendra environ 10 minutes.

L'appareil doit être branché à une prise de courant reliée à la terre.

Le cordon d'alimentation doit être examiné régulièrement pour détecter les signes d'endommagement, et si le cordon est endommagé, l'appareil ne doit pas être utilisé. Le cordon d'alimentation doit être remplacé par le fabricant, un de ses agents de service ou des personnes également qualifiées pour éviter tout danger.

L'appareil doit être alimenté par le biais d'un dispositif différentiel à courant résiduel (DDR) ayant un courant différentiel résiduel nominal de fonctionnement ne dépassant pas 30 mA.

L'appareil n'est pas destiné à être utilisé au moyen d'un minuteur externe ou d'un système de commande à distance séparé.

L'appareil est destiné à être utilisé uniquement dans des applications domestiques.

N'ouvrez pas la porte dans le cas où des aliments prendraient feu spontanément. Toutes flammes s'éteindront par elles-mêmes.

Ne mettez pas d'huile ou de papier de cuisson directement sur la pierre de cuisson.

N'utilisez pas l'appareil sans avoir mis en place la pierre de cuisson.

Ne posez rien sur la porte une fois ouverte. Évitez que des aliments froids tombent à l'intérieur de la porte.

N'utilisez pas de nettoyeurs pour four et d'éponges à récurer métalliques pour nettoyer cet appareil.

N'utilisez pas de tuyau d'arrosage ou de nettoyeur à haute pression pour nettoyer cet appareil.

Rangez uniquement la pierre de cuisson à l'intérieur du four.

Ne vous appuyez pas et ne placez pas d'objets sur le four.

Cet appareil est conçu pour une utilisation jusqu'à 3 000 mètres au-dessus du niveau de la mer.



Cet appareil génère de la chaleur pendant son utilisation. Ne touchez pas les surfaces chaudes. Utilisez les boutons ou poignées. Protégez toujours vos mains avec des maniques antidérapantes ou quelque chose de similaire.

1. Liste des pièces :

- a. Ooni Volt 12
- b. Pierre de cuisson

2. Installation

2.1 | Étape 1 :

Sortez votre four Ooni Volt 12 de son emballage. Il y a des poignées sur le côté du four.

2.2 | Étape 2 :

Trouvez une surface propre, plate et stable pour votre four Ooni Volt 12. Libérez l'espace avant de mettre votre four en place. Retirez tous les objets et matériaux inflammables, y compris les nappes.

Pensez à la ventilation pour choisir un endroit adapté à votre four. Les températures de cuisson très élevées peuvent parfois brûler les aliments, ce qui peut produire de la fumée.

2.3 | Étape 3 :

Déroulez le cordon d'alimentation. Assurez-vous que l'interrupteur d'alimentation est en position d'arrêt avant de brancher votre four Ooni Volt 12 sur une prise électrique. Ce four est conçu pour être utilisé avec des prises de 230 V uniquement.

Attention : le four Ooni Volt 12 est fourni avec un cordon d'alimentation court pour réduire le risque qu'il ne tombe du comptoir par traction du fil. Si vous utilisez une rallonge électrique, assurez-vous que sa puissance nominale est au moins aussi élevée que celle de l'appareil (1 600 W). Acheminez la rallonge pour qu'on ne puisse pas tirer ou trébucher dessus afin de minimiser le risque de chute du four.

2.4 | Étape 4 :

Assurez-vous que le câble ne passe pas sous le four ou ne pend pas d'un comptoir ou d'une table où des personnes pourraient tirer ou trébucher dessus.

2.5 | Étape 5 :

Retirez la pierre de cuisson de son emballage et faites-la glisser dans le four Ooni Volt 12.

Attention : évitez de toucher le capteur de température sur la paroi gauche de la cavité du four lorsque vous mettez la pierre en place. Regardez l'image 2.5 b.

2.6 | Étape 6 :

Assurez-vous qu'il y a de l'espace autour du produit pour permettre un fonctionnement en toute sécurité. Il faut laisser suffisamment d'espace pour accéder à l'interrupteur marche/arrêt du côté droit. La zone au-dessus du four doit être généralement dégagée. Ne le placez pas dans un espace clos.

2.7 | Étape 7 :

Pour permettre à la porte du four de s'ouvrir complètement, positionnez-le de sorte que l'avant du four soit près du bord de votre surface.

2.8 | Étape 8 :

Allumez votre four Ooni Volt 12 avec l'interrupteur d'alimentation sur le côté. Le four passera en mode veille.

2.9 | Étape 9 :

Touchez le bouton d'alimentation situé à gauche des molettes de commande pour mettre le four hors tension.

3. Fonctions des molettes

- | | |
|----------------------------------|--------------------------------|
| a. Veille/Alimentation | f. Température maximale |
| b. Molette de minuterie | g. Molette de balance |
| c. Icône du minuteur | h. Icône de balance |
| d. Molette de température | i. Élément de base |
| e. Icône de température | j. Élément supérieur |

4. Culottage

 - Voyant clignotant
10 - Voyant fixe

4.1 | Étape 1 :

Avant votre première cuisson, faites chauffer le four pendant 20 minutes pour le culotter. Pour chauffer votre four, faites tourner la molette de température sur 450 °C. Votre four commencera à chauffer immédiatement.

4.2 | Étape 2 :

Faites tourner la molette du minuteur jusqu'à 20 minutes. Lorsque le minuteur arrive à terme, éteignez votre four Ooni Volt 12 et laissez-le refroidir.

5. Mise hors tension

5.1 | Étape 1 :

Touchez simplement le bouton d'alimentation situé à l'avant du four pour l'éteindre. Le four passera en mode veille.

⚠ ATTENTION Avant d'éteindre l'interrupteur d'alimentation ou de débrancher la prise, laissez le four refroidir en mode veille. Cela prendra environ 10 minutes.

5.2 | Étape 2 :

Avant de déplacer le four, laissez-le refroidir pendant 90 minutes.

6. Molette de minuterie

- Tournez le cadran gauche dans le sens horaire pour augmenter la durée du minuteur jusqu'à 20 minutes.
- Tournez-le dans le sens antihoraire pour réduire le temps sur le minuteur, ou mettez-le sur 0 pour annuler.
- Une fois le temps du minuteur passé, un son se fera entendre et l'icône  clignotera.
- Pour arrêter le son, appuyez sur la molette du minuteur.

7. Molette de température

- Tournez la molette dans le sens horaire pour augmenter la température du four Ooni Volt 12.
- Tournez-la dans le sens antihoraire pour réduire la température du four Ooni Volt 12.
- Température réglée sur 450 °C (temp. max.)
- Température actuelle = 300 °C pendant la montée en température
- Température sélectionnée de 450 °C atteinte

Nous vous recommandons d'utiliser le thermomètre infrarouge Ooni afin de vous assurer que la pierre de cuisson est à la bonne température pour les meilleurs résultats.

8. Réglage de la molette de balance

La molette de droite est la molette de balance. Cette molette bascule la puissance entre les éléments de chauffage du haut et du bas. Vous pouvez l'utiliser pour changer la façon dont la base ou la garniture de la pizza cuit.

- a. Les paramètres de balance du four Ooni Volt 12 sont prédéfinis pour chaque température. Lorsque vous sélectionnez votre température, la balance est automatiquement définie.
- b. Pendant la séquence de chauffage, l'indicateur de balance s'éteint.
- c. Une fois que votre four Ooni Volt 12 atteint la température sélectionnée, l'« indicateur » de balance se rallume et peut être ajusté.
- d. Tournez la molette dans le sens horaire pour déplacer la balance vers le haut.
- e. Tournez la molette dans le sens antihoraire pour déplacer la balance vers le bas.

Consultez le Guide essentiel du four Ooni Volt 12 afin de voir nos réglages recommandés pour différents styles de pizzas.

9. Boost

Si la base de votre pizza ne cuit pas au même rythme que le haut, la fonction Boost peut être utilisée pour recharger la pierre.

- a. Tournez la molette de balance dans le sens antihoraire jusqu'au bout.
- b. Lorsque l'icône commence à clignoter rapidement, la fonction Boost a été enclenchée. La fonction Boost durera 45 secondes.
- c. Une fois le mode Boost arrêté, votre balance reviendra au réglage de température recommandé. L'icône inférieure clignotera lentement, et Boost ne sera pas disponible pendant cette période.
- d. Lorsque l'icône cesse de clignoter, le mode Boost est de nouveau disponible.

10. Sourdine

Pour activer ou désactiver la mise en sourdine de la sonnerie de la molette, appuyez sur la molette du minuteur pendant trois secondes. Cela ne mettra pas en sourdine les sons de minuterie ou de « température atteinte ».

11. Aide au dépannage

Codes d'erreur : les voyants deviennent rouges en fonction de l'état d'erreur

En cas d'erreur, contactez le service client d'Ooni à l'adresse support.ooni.com et citez le code d'erreur. Toute autre réparation doit être effectuée par un représentant agréé.

a. Erreur 1 :

Court-circuit de la sonde thermique dans la cavité

Le voyant à 150 de la molette de température s'allume en rouge. L'alarme retentit.

c. Erreur 3 :

Température excessive du four

Le voyant à 250 de la molette de température s'allume en rouge. L'alarme retentit.

e. Erreur 5 :

Court-circuit du capteur de température du circuit imprimé

Le voyant à 350 de la molette de température s'allume en rouge. L'alarme retentit.

g. Erreur 7 :

Défaut de communication du circuit imprimé

Le voyant à 450 de la molette de température s'allume en rouge. L'alarme retentit.

b. Erreur 2 :

Circuit ouvert de la sonde thermique dans la cavité

Le voyant à 200 de la molette de température s'allume en rouge. L'alarme retentit.

Erreur 4 :

Température excessive du circuit imprimé

Le voyant à 300 de la molette de température s'allume en rouge. L'alarme retentit.

f. Erreur 6 :

Circuit ouvert du capteur de température du circuit imprimé

Le voyant à 400 de la molette de température s'allume en rouge. L'alarme retentit.

12. Conservation et entretien

Stockage

Vous pouvez utiliser le four Ooni Volt 12 en extérieur. Rangez-le en intérieur et au sec lorsque vous ne vous en servez pas.

Rangez uniquement la pierre de cuisson à l'intérieur du four — ne rangez pas de nourriture ou d'autres objets dans la cavité du four.

Ne vous appuyez pas sur votre four Ooni Volt 12 et ne posez rien dessus. Cela pourrait endommager votre four.

Préservez la propreté de votre four en le stockant avec la housse pour four à pizza Ooni Volt 12. Vous pouvez commander la housse du four sur ooni.com.

Pierre de cuisson

1. N'utilisez PAS la pierre de cuisson sur une flamme nue.
2. Évitez les changements de température extrêmes sur la pierre. Ne mettez PAS d'aliments congelés sur la pierre si vous utilisez des températures supérieures à 200 °C.
3. La pierre est fragile et peut se casser en cas de chute ou de choc.
4. Le pierre est très chaude pendant l'utilisation et reste chaude longtemps après.
5. Ne refroidissez PAS la pierre avec de l'eau et ne l'utilisez pas lorsqu'elle est humide.
6. Pour nettoyer les traces d'aliments brûlés, attendez que la pierre soit froide, utilisez vos deux mains pour la retirer délicatement du four, retournez-la et remettez-la à l'intérieur en la faisant glisser doucement. Les débris sur le dessous de la pierre disparaîtront en brûlant la prochaine fois que vous utiliserez votre four Ooni Volt 12.
7. Si votre pierre se brise : éteignez votre four, laissez-le refroidir et débranchez-le avant de retirer la pierre de cuisson cassée. Si votre four Ooni Volt 12 est sous garantie, contactez notre équipe d'assistance pour commander un remplacement. Si votre four Ooni Volt 12 n'est pas garanti, vous pouvez acheter une nouvelle pierre de cuisson sur [ooni.com](https://www.ooni.com).

Porte en verre

Attendez que le four Ooni Volt 12 ait complètement refroidi avant de nettoyer la porte en verre. Vous pouvez retirer la graisse à l'aide de papier absorbant sec ou d'un chiffon sec. Pour un nettoyage plus approfondi, utilisez de l'eau chaude et savonneuse, mais assurez-vous que votre four Ooni Volt 12 est complètement sec avant de le rallumer.

Intérieur et extérieur du four

Votre four Ooni Volt 12 ne devrait pas nécessiter de nettoyage intérieur. Tout résidu alimentaire devrait disparaître en brûlant lors de son utilisation. Vous pouvez utiliser une brosse métallique pour enlever tout excès de débris sur la pierre.



Au fil du temps, l'intérieur du four Ooni Volt 12 peut se décolorer légèrement. C'est tout à fait normal.

N'utilisez pas de nettoyants pour four ou de tampons à récurer métalliques pour nettoyer votre four à pizza Ooni Volt 12 sous peine de l'endommager.

Pour nettoyer l'extérieur de votre four à pizza, attendez qu'il soit froid, débranchez-le et utilisez un chiffon légèrement humide pour l'essuyer. Séchez-le avec une serviette propre tout de suite après.

Informations techniques sur le produit

Étiquette du produit

	Ooni Volt 12 Pizza Oven SKU: UU-P12B00 220-240V~ 1600W IPX4	Ooni Limited , Unit 5 Bishopsgate Business Park, 189 West Main Street Broxburn, Scotland, EH52 5LH United Kingdom Ooni GmbH , Simrockstraße 11, 53113 Bonn, Germany Ooni, Inc. 2140 South Dupont Highway, Camden, Kent, 19934 DE, USA
 	Serial Number:	
Production code:		PA-A000A4

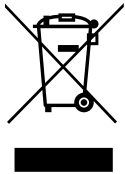

Ce marquage indique que ce produit ne doit pas être jeté avec les autres déchets ménagers dans l'UE. Pour empêcher que les rejets non contrôlés de déchets ne nuisent à l'environnement ou à la santé humaine, recyclez-les de manière responsable afin de promouvoir la réutilisation durable des sources de matériaux. Pour retourner votre appareil usé, veuillez utiliser les systèmes de reprise et de collecte ou contacter le détaillant auprès duquel ce produit a été acheté. Il pourra reprendre ce produit pour un recyclage respectueux de l'environnement.

Importé au Royaume-Uni par :
Ooni HQ, Bishopsgate Business Park, 189 West Main Street, Broxburn, EH52 5LH, UK

⚠ UPOZORENJE

Uređaj mogu koristiti djeca u dobi od 8 godina i starija i osobe smanjenih tjelesnih, osjetilnih ili mentalnih sposobnosti ili one s nedostatkom iskustva i znanja, ako su pod nadzorom ili su dobile upute o upotrebi uređaja na siguran način, te razumiju povezane opasnosti. Djeca se ne smiju igrati uređajem. Djeca ne smiju obavljati čišćenje niti korisničko održavanje uređaja osim ako su starija od 8 godina i pod nadzorom.

Uređaj i njegov kabel držite izvan dohvata djece mlađe od 8 godina.

Uređaj je prikladan za upotrebu na otvorenom.

Prije isključivanja sklopke napajanja ili odspajanja kabela iz utičnice, pustite da se pećnica ohladi u stanju pripravnosti. To će potrajati približno 10 minuta.

Uređaj se mora spojiti na utičnicu-izlaz s kontaktom uzemljenja.

Uređaj nije namijenjen za rad posredstvom vanjskog mjerača vremena ili zasebnog sustava za daljinsko upravljanje.

Kabel za napajanje trebalo bi redovito pregledavati u potrazi za znacima oštećenja, a ako je kabel oštećen, uređaj se ne smije koristiti. Kako bi se izbjegla opasnost, kabel za napajanje mora zamijeniti proizvođač, njegov serviser ili osobe sličnih kvalifikacija.

Uređaj se mora napajati s pomoću uređaja diferencijalne struje (RCD sklopka) koji ima nazivnu radnu vrijednost rezidualne struje ne veću od 30 mA.

Uređaj je namijenjen samo za primjenu u kućanstvu.

Ne otvarajte vrata u slučaju spontanog zapaljenja hrane. Svaki plamen će se ugasi sam od sebe.

Na kamen za pečenje nemojte izravno stavljati ulje ili papir za pečenje.

Nemojte koristiti uređaj ako kamen za pečenje nije na svom mjestu.

Na vrata nemojte naslanjati ništa nakon što ih otvorite. Pazite da hladne prehrambene namirnice ne padaju s unutarnje strane vrata.

Za čišćenje ovog uređaja ne koristite sredstva za čišćenje pećnice niti metalne žice za ribanje.

Da biste oprali ovaj uređaj nemojte se koristiti crijevom za vodu ili visokotlačnim peraćem

Kamen za pečenje držite samo u pećnici.

Nemojte se naslanjati na pećnicu niti na nju odlagati predmete.

Ovaj uređaj namijenjen je za korištenje na nadmorskoj visini od najviše 3000 metara.



Ovaj uređaj se zagrijava tijekom korištenja. Ne dodirujte vruće površine. Koristite ručke ili okretne gumbе. Ruke uvijek zaštitite protukliznim rukavicama za pećnicu ili sličnim sredstvima.

1. Popis dijelova:

- a. Ooni Volt 12
- b. Kamen za pečenje

2. Priprema

2.1 | Korak 1:

Ooni Volt 12 izvadite iz ambalaže. Na bočnim dijelovima pećnice nalaze se rukohvati.

2.2 | Korak 2:

Pronađite čistu, ravnu, stabilnu površinu za svoj Ooni Volt 12. Oslobodite prostor prije premještanja pećnice na njezin položaj. Uklonite sve zapaljive predmete i materijale, uključujući stolnjake.

Prilikom odabira prikladnog mjesta za svoju pećnicu, razmislite o ventilaciji. Vrlo visoke temperature ponekad moraju prouzročiti izgaranje hrane, što može dovesti do nastanka dima.

2.3 | Korak 3:

Odmotajte kabel napajanja. Prije nego što svoj Ooni Volt 12 priključite na strujnu utičnicu uvjerite se da je sklopka napajanja u isključenom položaju. Ova pećnica projektirana je samo za korištenje s utičnicama od 230 V.

Oprez: Ooni Volt 12 isporučuje se s kratkim kabelom za napajanje kako bi se smanjio rizik od povlačenja pećnice s radne površine. Ako koristite produžni kabel, uvjerite se da je njegova označena električna nazivna vrijednost barem jednaka električnoj nazivnoj vrijednosti aparata (1600 W). Produžni kabel usmjerite tako da ga nije moguće povući ili se na njega spotaknuti, kako bi se smanjio rizik od padanja pećnice.

2.4 | Korak 4:

Uvjerite se da kabel ne prolazi ispod pećnice i da ne prelazi preko ruba radne površine ili površine stola gdje ga je moguće povući ili se na njega spotaknuti.

2.5 | Korak 5:

Izvadite kamen za pečenje iz njegove ambalaže i stavite ga u Ooni Volt 12.

Oprez: izbjegavajte udaranje senzora temperature na lijevoj stijenci komore pećnice kada pomičete kamen na njegov položaj. Pogledajte sliku 2.5 b.

2.6 | Korak 6:

Uvjerite se da oko proizvoda ima dovoljno prostora za sigurno rukovanje. Potrebno je ostaviti dovoljno prostora za pristup sklopki za UKLJUČIVANJE/ ISKLJUČIVANJE na desnoj strani. Područje iznad pećnice općenito bi trebalo biti račišćeno. Ne postavljajte je u ograđen prostor.

2.7 | Korak 7:

Kako bi se vrata pećnice mogla potpuno otvoriti, pećnicu postavite tako da njezin prednji dio bude blizu ruba vaše površine.

2.8 | Korak 8:

Uključite svoj Ooni Volt 12 pomoću sklopke napajanja na bočnom dijelu. Pećnica će ući u stanje pripravnosti.

2.9 | Korak 9:

Dotaknite gumb za uključivanje i isključivanje s lijeve strane upravljačkih brojanika kako biste pećnicu pomaknuli iz stanja pripravnosti.

3. Funkcije brojanika

- | | |
|--|-----------------------------------|
| a. Stanje pripravnosti/Uključivanje | f. Maksimalna temperatura |
| b. Brojčanik mjerača vremena | g. Brojčanik ujednačavanja |
| c. Ikona mjerača vremena | h. Ikona ujednačavanja |
| d. Brojčanik temperature | i. Element postolja |
| e. Ikona temperature | j. Gornji element |

4. Temperiranje pećnice

 - Pulsirajuće LED svjetlo
10 - Postojano LED svjetlo

4.1 | Korak 1:

Prije prvog pečenja, pustite pećnicu u rad na 20 minuta kako biste je temperirali. Kako biste zagrijali pećnicu, brojčanik temperature okrenite na 450°C. Vaša će se pećnica odmah početi zagrijavati.

4.2 | Korak 2:

Brojčanik mjerača vremena okrenite na vrijeme od 20 minuta. Po isteku vremena na mjerачu, isključite svoj Ooni Volt 12 i pustite da se ohladi.

5. Isključivanje

5.1 | Korak 1:

Jednostavno dotaknite gumb za uključivanje na prednjem dijelu pećnice kako biste je isključili. Pećnica će se prebaciti u stanje pripravnosti.

⚠ UPOZORENJE Prije isključivanja sklopke napajanja ili odspajanja kabela iz utičnice, pustite da se pećnica ohladi u stanju pripravnosti. To će potrajati oko 10 minuta.

5.2 | Korak 2:

Prije pomicanja pećnice, pustite da se hladi 90 minuta.

6. Brojčanik mjerača vremena

- Okrenite lijevi brojčanik u smjeru okretanja kazaljki na satu kako biste povećali duljinu vremena na mjerачu vremena za do 20 minuta.
- Okrenite ga u smjeru suprotnom od okretanja kazaljki na satu kako biste smanjili količinu vremena na mjerачu vremena ili ga okrenite na 0 za poništenje.
- Po isteku vremena na mjerачu, oglasit će se zvučni signal, a ikona  će bljesnuti.
- Kako biste prekinuli zvučni signal, pritisnite brojčanik mjerača vremena.

7. Brojčanik temperature

- Brojčanik okrenite u smjeru kazaljki na satu kako biste povećali temperaturu pećnice Ooni Volt 12.
- Brojčanik okrenite u smjeru suprotnom od okretanja kazaljki na satu kako biste smanjili temperaturu pećnice Ooni Volt 12.
- Temperatura je postavljena na 450°C (Maks. temp.)
- Trenutna temperatura = 300°C tijekom zagrijavanja
- Postavite postignutu temperaturu na 450°C

Preporučujemo korištenje infracrvenog termometra Ooni kako bi se osiguralo zagrijavanje kamena za pečenje na odgovarajuću temperaturu za najbolje rezultate.

8. Postavljanje brojčanika ujednačavanja

Desni brojčanik je brojčanik ujednačavanja. Ovaj brojčanik prebacuje napajanje između gornjih i donjih grijaćih elemenata. Možete ga upotrijebiti za promjenu načina pečenja tijesta ili dodataka za pizzu.

- a.** Postavke ujednačavanja na modelu Ooni Volt 12 unaprijed su postavljene za svaku temperaturu. Dok birate svoju temperaturu, ujednačavanje će se postaviti automatski.
- b.** Tijekom slijeda zagrijavanja, pokazivač ujednačavanja će se isključiti.
- c.** Nakon što vaš Ooni Volt 12 postigne odabranu temperaturu, „pokazivač“ ujednačavanja će se ponovno uključiti i moguće ga je prilagoditi.
- d.** Okrenite brojčanik u smjeru okretanja kazaljki na satu kako biste pomakli ujednačavanje prema gornjem dijelu.
- e.** Okrenite brojčanik u smjeru suprotnom od okretanja kazaljki na satu kako biste pomakli ujednačavanje prema donjem dijelu.

Bacite pogled u Osnovni vodič za Ooni Volt 12 kako biste vidjeli koje postavke pećnice preporučujemo za različite stilove pizze.

9. Pojačani rad

Ako se tijesto vaše pizze ne peče usklađeno s njenom površinom, funkcija Pojačani rad može se upotrijebiti za ponovno zagrijavanje kamena.

- a.** Brojčanik za ujednačavanje okrenite do kraja.
- b.** Funkcija pojačanog rada počinje kada ikona počne brzo bljeskati. Pojačani rad trajat će 45 sekundi.
- c.** Nakon što se pojačani rad zaustavi, ujednačeni način rada će se vratiti na preporučenu postavku temperature. Donja ikona će bljeskati polako, u tom razdoblju pojačani rad nije dostupan.
- d.** Kada ikona prestane s bljeskanjem, pojačani način rada ponovno je dostupan.

10. Utišavanje

Kako biste utišali ili uključili zvono brojčanika, pritisnite brojčanik mjerača vremena na tri sekunde. Time se neće utišati zvuk mjerača vremena ili zvuk signala „postignute temperature“.

11. Otklanjanje problema

Šifre pogreške - LED lampice svijetlit će crveno ovisno o stanju pogreške

Ako dođe do pogreške, obratite se korisničkoj službi tvrtke Ooni na adresi support.ooni.com i navedite šifru pogreške. Sva ostala servisiranja treba obaviti ovlašteni servisni zastupnik.

a. Pogreška 1:

Kratki spoj toplinske sonde u komori

150 LED lampica brojčanika temperature svijetli crvenim svjetlom. Čuje se ton alarma.

c. Pogreška 3:

Previsoka temperatura pećnice

250 LED lampica brojčanika temperature svijetli crvenim svjetlom. Čuje se ton alarma.

e. Pogreška 5:

Tiskana pločica - Kratki spoj senzora temperature

350 LED lampica brojčanika temperature svijetli crvenim svjetlom. Čuje se ton alarma.

g. Pogreška 7:

Tiskana pločica - Kvar komunikacija

450 LED lampica brojčanika temperature svijetli crvenim svjetlom. Čuje se ton alarma.

b. Pogreška 2:

Otvoren strujni krug toplinske sonde u komori

200 LED lampica brojčanika temperature svijetli crvenim svjetlom. Čuje se ton alarma.

d. Pogreška 4:

Tiskana pločica - Previsoka temperatura

300 LED lampica brojčanika temperature svijetli crvenim svjetlom. Čuje se ton alarma.

f. Pogreška 6:

Tiskana pločica - Otvoreni strujni krug senzora temperature

400 LED lampica brojčanika temperature svijetli crvenim svjetlom. Čuje se ton alarma.

12. Briga i održavanje

Čuvanje

Ooni Volt 12 možete koristiti na otvorenom. Kada nije u upotrebi čuvajte ga u zatvorenom prostoru u suhim uvjetima.

U pećnici držite samo kamen za pečenje — u komori pećnice ne držite hranu ili druge predmete.

Ne naslanjajte se na Ooni Volt 12 i ne ostavljajte stvari na njemu. Tako biste mogli oštetiti svoju pećnicu.

Pomoću navlake pećnice za pizzu Ooni Volt 12 održavajte čistu svoju pećnicu dok je u spremištu. Navlaku pećnice možete naručiti na adresi ooni.com.

Kamen za pečenje

1. Kamen za pečenje NEMOJTE koristiti iznad otvorenog plamena.
2. Izbjegavajte ekstremne promjene temperature kamena. Na kamen NEMOJTE stavljati smrznutu hranu ako su temperature na kojima radite veće od 200°C.
3. Kamen je krhak i može se slomiti ako ga udarite ili ispustite.
4. Kamen je vrlo vruć tijekom upotrebe i ostaje vruć dugo vremena nakon upotrebe.
5. Kamen NEMOJTE hladiti vodom niti ga koristiti kada je mokar.
6. Kako biste obrisali tragove izgorjele hrane, pričekajte da se kamen ohladi, dvjema rukama pažljivo ga izvadite iz pećnice, preokrenite ga i oprezno ga vratite u nju. Ostaci s donje strane kamena će izgorjeti prilikom sljedećeg korištenja Ooni Volt 12.
7. Ako se vaš kamen slomi: isključite pećnicu, pustite da se ohladi i izvucite utikač iz utičnice prije nego što uklonite slomljeni kamen za pečenje. Ako je vaš Ooni Volt 12 pod jamstvom, obratite se našem timu za korisničku podršku kako biste naručili zamjenu. Ako je jamstvo za vaš Ooni Volt 12 isteklo, novi kamen za pečenje možete kupiti na ooni.com.

Staklena vrata

Pričekajte da se Ooni Volt 12 potpuno ohladi prije čišćenja staklenih vrata. Masnoću možete ukloniti koristeći se suhim papirnatim ručnicima ili suhom krpom. Za još temeljitije čišćenje upotrijebite toplu, sapunjavu vodu, ali se uvjerite da je vaš Ooni Volt 12 potpuno suh prije njegovog ponovnog uključivanja.

Unutrašnjost i vanjska površina pećnice

Ooni Volt 12 ne zahtijeva nikakvo čišćenje unutrašnjosti. Svi ostaci hrane trebali bi izgorjeti kada je u upotrebi. Žičanom četkom možete obrisati ostatke koji su se zadržali na kamenu.



Unutrašnjost uređaja Ooni Volt 12 s vremenom može neznatno promijeniti boju. To je posve uobičajeno.

Za čišćenje pećnice za pizzu ne koristite sredstva za čišćenje pećnice ili metalne žice za ribanje jer bi one oštetile Ooni Volt 12.

Kako biste očistili vanjske površine svoje pećnice za pizzu, pričekajte da se ohladi, izvucite njezin utikač iz utičnice i blago navlaženom krpom obrišite tijelo pećnice. Odmah je osušite čistim ubrusom.

Tehničke informacije proizvoda

Oznaka proizvoda

	Ooni Volt 12 Pizza Oven SKU: UU-P12B00 220-240V~ 1600W IPX4	Ooni Limited , Unit 5 Bishopsgate Business Park, 189 West Main Street Broxburn, Scotland, EH52 5LH United Kingdom Ooni GmbH , Simrockstraße 11, 53113 Bonn, Germany Ooni, Inc. 2140 South Dupont Highway, Camden, Kent, 19934 DE, USA
 	Serial Number:	
Production code:		PA-A000A4

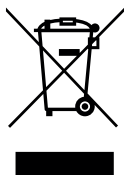

Ova oznaka pokazuje da se ovaj proizvod ne smije odlagati s ostalim otpadom u kućanstvu diljem EU-a. Kako biste spriječili moguću štetu za okoliš ili zdravlje ljudi izazvanu nekontroliranim odlaganjem otpada, reciklirajte ga odgovorno kako biste promicali održivu ponovnu uporabu sirovina. Kako biste vratili svoj rabljeni uređaj, poslužite se sustavima za povrat i prikupljanje ili se obratite trgovcu u maloprodaji kod kojeg ste kupili ovaj proizvod. On može preuzeti proizvod i odnijeti ga na recikliranje neškodljivo za okoliš.

Uvoznik u UK:

Ooni HQ, Bishopsgate Business Park, 189 West Main Street, Broxburn, EH52 5LH, UK

▲ FIGYELMEZTETÉS

A készüléket 8 éves és idősebb gyerekek, illetve csökkentett fizikai, érzékszervi vagy mentális képességekkel, továbbá a használatára vonatkozó tapasztalattal és tudással nem rendelkező személyek felügyelettel, vagy a készülék biztonságos használati módjára, illetve a kapcsolódó veszélyekre vonatkozó tájékoztatást követően használhatják.

Ne hagyja, hogy gyerekek játsszanak a készülékkel.

A tisztítást és felhasználói karbantartást csak 8 év fölötti gyermekek végezhetik felügyelet mellett.

Tartsa a készüléket és vezetékét 8 év alatti gyermekektől távol.

A készülék megfelelő kültéri használatra.

A tápkapcsoló kikapcsolása vagy az aljzatról való leválasztása előtt hagyja a sütőt készenléti módban kihűlni. Ez körülbelül 10 percet vesz igénybe.

A készüléket egy földeléssel ellátott kimeneti aljzatra kell csatlakoztatni.

A tápkábelt rendszeresen ellenőrizni kell, hogy nincs-e rajta sérülés, és ha a kábel sérült, a készüléket nem szabad használni. A tápkábelt a veszélyek elkerülése érdekében a gyártónak, képviselőnek vagy hasonló jogosultsággal rendelkező személynek kell cserélnie.

A készüléket maradékáram-megszakítóval (RCD) kell felszerelni, 30 mA értéket nem meghaladó üzemi maradékáram-erősséggel.

A készüléket nem külső időzítővel vagy különálló távvezérlési rendszerrel történő használatra tervezték.

A készülék csak háztartási célokra használható.

Ne nyissa ki az ajtót, ha az étel hirtelen kigyullad. A lángok maguktól kialszanak.

Ne tegyen olajat vagy sütőpapírt közvetlenül a kő sütőlapra.

Ne használja a készüléket behelyezett kő sütőlap nélkül.

Ne tegyen semmit az ajtóra, miután azt kinyitotta. Kerülje a hideg élelmiszer ráfröccsenését az ajtó belsejére.

Ne használjon sütőtisztítót vagy fémdörzsölőt a készülék tisztításához.

Ne használjon víztömlőt vagy magasnyomású mosót a készülék tisztításához

A sütő belsejében csak a sütőkövet tárolja.

Ne döntsön neki vagy helyezzen tárgyakat a sütő tetejére.

A készülék maximum 3000 méteres tengerszint feletti magasságon használható.



A készülék használat közben hőt termel. Ne érjen hozzá a forró felületekhez. Használja a fogantyúkat vagy fűleket. Mindig védje a kezeit csúszásmentes kesztyűvel vagy hasonló eszközzel.

1. Alkatrészlista:

- a. Ooni Volt 12
- b. Kő sütőlap

2. Beállítás

2.1 | 1. lépés:

Vegye ki az Ooni Volt 12 készüléket a csomagolásból. A sütő két oldalán kézi fogantyúk találhatók.

2.2 | 2. lépés:

Helyezze az Ooni Volt 12 készüléket egy tiszta, egyenes, stabil felületre. Tisztítsa meg a területet, mielőtt ráhelyezné a sütőt. Távolítsa el minden gyúlékony tárgyat és anyagot, beleértve az asztalterítőket.

A sütő helyének kiválasztásakor gondoljon a szellőzésre. A nagyon magas sütési hőmérséklet miatt bizonyos esetekben az étel megéghet, ami füstöt okozhat.

2.3 | 3. lépés:

Tekerje ki a tápkábelt. Ellenőrizze, hogy a tápkapcsoló KI helyzetben van-e, mielőtt csatlakoztatná az Ooni Volt 12 csatlakozóját a tápaljzatba. Ez a sütő kizárólag 230 V aljzatokkal használható.

Vigyázat: Az Ooni Volt 12 rövid tápkábellel rendelkezik a sütő felületről történő lecsúszásának megakadályozása érdekében. Ha hosszabbítót használ, ellenőrizze, hogy a kábel megjelölt áramerőssége legalább akkora-e, mint a készülék névleges áramerőssége (1600 W). Úgy vezesse el a hosszabbítót, hogy azt ne lehessen meghúzni vagy abba beleakadni, csökkentve a sütő leesésének kockázatát.

2.4 | 4. lépés:

Ellenőrizze, hogy a kábel nem halad-e át a sütő alatt vagy nem lóg-e le a munkapult vagy asztal szélénél, ahol meghúzhatja vagy beleadhatja.

2.5 | 5. lépés:

Vegye ki a sütőkövet a csomagolásból, és csúsztassa bele az Ooni Volt 12 készülékbe.

Vigyázat: Kerülje a sütő üregének bal oldalán található hőmérséklet érzékelő megütését, amikor a követ a helyére helyezi. Lásd a 2.5 b. képet.

2.6 | 6. lépés:

Ellenőrizze, hogy van-e elegendő hely a termék körül a biztonságos működéshez. Elegendő helynek kell lennie ahhoz, hogy a jobb oldalon lévő BE/ KI kapcsolóhoz hozzáférjen. A sütő feletti területnek szabadnak kell lennie. Ne helyezze zárt térbe.

2.7 | 7. lépés:

Ahhoz, hogy a sütőajtó teljesen kinyitható legyen, helyezze el úgy a sütőt, hogy az eleje közel legyen a felület széléhez.

2.8 | 8. lépés:

Kapcsolja be az Ooni Volt 12 készüléket az oldalán található kapcsolóval. A sütő készenléti módba lép.

2.9 | 9. lépés:

Érintse meg a szabályozótárcsa bal oldalán található bekapcsoló gombot a sütő bekapcsolásához készenléti módból.

3. Szabályozótárcsa funkciói

- | | |
|---------------------------------|---------------------------------|
| a. Készenlét/Bekapcsolva | f. Maximális hőmérséklet |
| b. Időzítő-beállító | g. Kiegyenlítés-beállító |
| c. Időzítő ikon | h. Kiegyenlítés ikon |
| d. Hőmérséklet-beállító | i. Alsó elem |
| e. Hőmérséklet ikon | j. Felső elem |

4. Bejáratás

 - Villogó LED
10 - Folyamatosan világító LED

4.1 | 1. lépés:

Az első sütés előtt üzemeltesse a sütőt 20 percig a bejáratáshoz. A sütő felmelegítéséhez fordítsa el a hőmérséklet-beállítót 450 °C-ra. A sütő azonnal elkezd felmelegedni.

4.2 | 2. lépés:

Fordítsa el az időzítő-beállítót 20 percre. Az időzítő lejártakor kapcsolja ki az az Ooni Volt 12 sütőt, és hagyja kihűlni.

5. Kikapcsolás

5.1 | 1. lépés:

A sütő kikapcsolásához egyszerűen érintse meg a sütő elején található bekapcsoló gombot. A sütő készenléti módba kapcsol.

▲ FIGYELEM A tápkapcsoló kikapcsolása vagy az aljzatról való leválasztása előtt hagyja a sütőt készenléti módban kihűlni. Ez körülbelül 10 percet vesz igénybe.

5.2 | 2. lépés:

A sütő mozgatása előtt hagyja 90 percig hűlni.

6. Időzítő-beállító

- Fordítsa a bal oldali tárcsát az óramutató járásának megfelelő irányba az időzítő idejének 20 percre növeléséhez.
- Az idő csökkentéséhez fordítsa az óramutató járásával ellentétes irányba, vagy fordítsa el a 0-ra a kikapcsoláshoz.
- Az időzítő kikapcsolása után egy hangjelzés hallható, és az  ikon villog.
- A hang leállításához nyomja meg az időzítő-beállítót.

7. Hőmérséklet-beállító

- Az Ooni Volt 12 sütő hőmérsékletének növeléséhez fordítsa el a tárcsát az óramutató járásának megfelelő irányba.
- Az Ooni Volt 12 sütő hőmérsékletének csökkentéséhez fordítsa el az óramutató járásával ellentétes irányba.
- Beállított hőmérséklet 450 °C (Max. hőm.)
- Aktuális hőmérséklet = 300 °C felmelegedés közben
- Beállított 450 °C hőmérséklet elérése

A legjobb eredmények eléréséhez szükséges kő sütőlap hőmérséklet beállításához az Ooni infravörös hőmérő használatát ajánljuk.

8. Kiegyenlítés-beállító

A jobb oldali tárcsagomb a kiegyenlítés-beállító. A tárcsával a felső és alsó fűtési elemek között lehet váltani. Segítségével módosíthatja az alap vagy pizza feltét sütésének módját.

- a. Az Ooni Volt 12 kiegyenlítési beállításai minden hőmérséklethez előre beállítottak. Amint kiválasztotta a hőmérsékletet, a kiegyenlítést automatikusan beállítja.
- b. A felmelegedés során a kiegyenlítés kijelző kikapcsol.
- c. Amint az Ooni Volt 12 elérte a kiválasztott hőmérsékletet, a kiegyenlítés "visszajelző" újra visszakapcsol és módosítható.
- d. A kiegyenlítés felfele tolásához fordítsa el a tárcsagombot az óramutató járásának megfelelő irányba.
- e. A kiegyenlítés lefele tolásához fordítsa el a tárcsagombot az óramutató járásával ellenkező irányba.

A különböző pizzasütési módok ajánlott sütőbeállításainak megtekintéséhez olvassa el az Ooni Volt 12 Alapvető tudnivalók útmutatót.

9. Boost funkció

Ha a pizzalap nem sül a feltéttel egyidejűleg egyenletesen, a Boost funkcióval újramelegítheti a követ.

- a. Fordítsa el teljesen a kiegyenlítés-beállítót az óramutató járásával ellentétes irányba.
- b. A Boost funkció elindulásakor az ikon elkezd gyorsan villogni. A Boost funkció 45 másodpercig tart.
- c. A Boost funkció leállítás után a kiegyenlítés visszatér az ajánlott hőmérséklet-beállításra. Az alsó ikon lassan villog, a Boost funkció ekkor nem elérhető.
- d. Amikor az ikon villogása megszűnik, a Boost mód újra elérhető.

10. Elnémítás

A tárcsagomb hangjelzésének elnémításához vagy bekapcsolásához nyomja le az időzítő gombot három másodpercig. Ez nem némítja el az időzítőt vagy a "hőmérséklet elérve" hangjelzéseket.

11. Hibaelhárítás

Hibakódok - A hiba állapotától függően a LED-fények piros színre váltanak

Hiba esetén forduljon az Ooni ügyfélszolgálathoz a support.ooni.com weboldalon és hivatkozzon a hibakódra. Minden más szervizelést hitelesített szervizképviselőnek kell végeznie.

a. 1. hiba:

Belső hőmérsékletmérő rövidzárlat

A 150-es hőmérséklet tárcsa LED piros színnel világít. Riasztási hang hallható.

c. 3. hiba:

Sütő túlmelegedés

A 250-es hőmérséklet tárcsa LED piros színnel világít. Riasztási hang hallható.

e. 5. hiba:

PCB hőmérséklet-érzékelő rövidzárlat

A 350-es hőmérséklet tárcsa LED piros színnel világít. Riasztási hang hallható.

g. 7. hiba:

PCB kommunikációs hiba

A 450-es hőmérséklet tárcsa LED piros színnel világít. Riasztási hang hallható.

b. 2. hiba:

Belső hőmérsékletmérő áramköri szakadás

A 200-as hőmérséklet tárcsa LED piros színnel világít. Riasztási hang hallható.

d. 4. hiba:

PCB túlmelegedés

A 300-as hőmérséklet tárcsa LED piros színnel világít. Riasztási hang hallható.

f. 6. hiba:

PCB hőmérséklet-érzékelő áramköri szakadás

A 400-as hőmérséklet tárcsa LED piros színnel világít. Riasztási hang hallható.

12. Ápolás és karbantartás

Tárolás

Az Ooni Volt 12 sütőjét kültéren használhatja. Használaton kívül tárolja nedvességtől mentes, beltéri helyen.

A sütőkövet csak a sütő belsejében használja, ne tároljon ételt vagy más tárgyakat a sütő belsejében.

Ne döntson vagy helyezzen rá tárgyakat az Ooni Volt 12 tetejére. Ezzel károsíthatja a sütőt.

Tárolás közben tartsa a sütőt tisztán, felhelyezett Ooni Volt 12 pizzasütő huzatban. A sütőhuzatot az ooni.com weboldalon rendelheti meg.

Kő sütőlap

1. NE használja a kő sütőlapot nyílt láng fölött.
2. Ne tegye ki a követ extrém hőmérséklet ingadozásnak. NE helyezzen fagyott ételeket a köre, ha 200 °C feletti hőmérsékletre melegíti.
3. A kő törékeny, és ütéskor vagy leejtéskor eltörhet.
4. Használat közben a kő nagyon forró és használat után hosszú ideig forró marad.
5. NE hűtse le a követ vízzel, és ne használja nedvesen.
6. A ráégett ételmaradékok letisztításához várjon, amíg a kő lehűl, mindkét kezével óvatosan vegye ki a sütőből, fordítsa meg és óvatosan csúsztassa vissza. A kő alatti szennyeződések az Ooni Volt 12 következő használatkor elégnek.
7. Ha a kő eltörik: Kapcsolja ki a sütőt, hagyja lehűlni és válassza le a tápellátásról, mielőtt kivenné a törött kő sütőlapot. Ha az Ooni Volt 12 jótállási időszakban van, lépjen kapcsolatba a támogatási csapatunkkal a csere megrendeléséhez. Ha az Ooni Volt 12 már nincs jótállásban, az ooni.com weboldalon vásárolhat új kő sütőlapot.

Üvegajtó

Az üvegajtó tisztítása előtt várjon, amíg az Ooni Volt 12 sütő teljesen lehűl. A lerakódott zsírt száraz papírtörölővel vagy ronggyal távolíthatja el. Az alaposabb tisztításhoz használjon meleg, szappanos vizet, de visszakapcsolás előtt bizonyosodjon meg arról, hogy az Ooni Volt 12 teljesen megszáradt.

A sütő belseje és külseje



Az Ooni Volt 12 nem igényel semmiféle belső tisztítást. Az ételmaradékok használat közben elégnek. Drótkefével eltávolíthatja a köre hullott maradókat. Használatlall előfordulhat, hogy az Ooni Volt 12 belseje enyhén elszíneződik. Ez teljesen normális jelenség.

Ne használjon sütőtisztítókat vagy fém dörzsölőket a pizzasütő tisztításához, mert sérülhet az Ooni Volt 12 belseje.

A pizzasütő külsejének tisztításához várjon, amíg lehűl, húzza ki a tápcsatlakozásból, vagy használjon egy enyhén megnedvesített rongyot a sütő letörléséhez. Tiszta törölővel azonnal törölje szárazra.

Termék műszaki információk

Termékcímke

	Ooni Volt 12 Pizza Oven SKU: UU-P12B00 220-240V~ 1600W IPX4	Ooni Limited , Unit 5 Bishopsgate Business Park, 189 West Main Street Broxburn, Scotland, EH52 5LH United Kingdom Ooni GmbH , Simrockstraße 11, 53113 Bonn, Germany Ooni, Inc. 2140 South Dupont Highway, Camden, Kent, 19934 DE, USA
 	Serial Number:	
Production code:		PA-A000A4

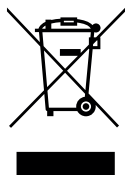

Ez a jelölés azt jelzi, hogy a terméket az EU területén nem szabad más háztartási hulladékokkal együtt hulladékba helyezni. A szabályozatlan hulladékéelhelyezés által okozott környezetszennyezés vagy az egészség károsításának elkerülése és az erőforrások fenntartható használata érdekében a szabályoknak megfelelően hasznosítsa újra. A használt készülék visszaküldéséhez, kérjük, használja a visszaküldési és begyűjtési rendszereket vagy lépjen kapcsolatba a kereskedővel, ahol ezt a terméket vásárolta. Ők gondoskodnak a termék környezetkímélő újrahasznosításáról.

MAGYAR

Importőr az Egyesült Királyságban:

Ooni HQ, Bishopsgate Business Park, 189 West Main Street, Broxburn, EH52 5LH, UK

VARÚÐ

Börn 8 ára og eldri geta notað tækið, sem og einstaklingar með skerta líkamlega getu, skerta skynfærni, þroskaskerðingu eða skort á reynslu og þekkingu, að því tilskildu að hafa skilning á áhættunni sem fólgin er í notkun tækisins og að hafa hlotið leiðsögn um hvernig það er notað á öruggan hátt. Börn mega ekki leika sér með tækið. Börn mega ekki sinna þrifum eða viðhaldi nema að þau hafi náð 8 ára aldri og geri það undir eftirliti fullorðins.

Geymið tækið og snúru þess þar sem börn yngri en 8 ára ná ekki til.

Tækið hentar til notkun utandyra.

Leyfið ofninum að kólna í biðstöðu áður en slökkt er á honum eða hann tekinn úr sambandi. Þetta tekur u.þ.b. 10 mínútur.

Tækinu skal stungið í samband í rafmagnsinnstungu með jarðtengingu.

Skóðið rafmagnssnúruna reglulega til að athuga hvort skemmdir séu til staðar. Ef snúran er skemmd skal ekki nota tækið. Rafmagnssnúrunni skal skipt út af framleiðanda, þjónustufulltrúa eða sambærilegum, viðurkenndum þjónustuaðila til að koma í veg fyrir hættu.

Tækið verður að fara í gegnum bilunarstraumsrofa (RCD) og útleysingarbilunarstraumur má ekki vera hærrí en 30 mA.

Tækið er ekki ætlað til notkunar með utanaðkomandi tímastillingu eða aðskildu fjarstýringarkerfi.

Tækið er aðeins ætlað til heimilisnotkunar.

Opnið ekki lúguna ef það kviknar skyndilega í matnum. Logar munu slokkna af sjálfu sér.

Setjið hvorki olíu né bökunarpappír beint á bökunarsteininn.

Notið ekki tækið nema að bökunarsteininn sé á sínum stað.

Ekki setja neitt á opna ofnlúguna. Reynið að koma í veg fyrir að kaldur matur lendi innan á ofnlúgunni.

Notið ekki ofnhreinsiefni eða stálull til að þrifa tækið.

Notið ekki slöngu eða þrýstipvott til að þrifa tækið.

Bökunarsteinninn skal aðeins geymast innan í ofninum.

Ekki má halla sér ofan á ofninn né leggja hluti ofan á hann.

Tækið er ætlað til notkunar í umhverfi sem nær í mesta lagi 3.000 metra yfir sjávarmáli.



Tækið framleiðir hita við notkun. Snertið ekki heit yfirborð.

Notið handföng eða takka. Hlífið ávallt höndum með gripföstum ofnhönskum eða öðru slíku.

1. Listi yfir varahluti:

- a. Ooni Volt 12
- b. Bökunarsteinn

2. Uppsetning

2.1 | 1. skref:

Fjarlægjið Ooni Volt 12 úr pakkningunum. Á hliðum ofnsins eru höldur.

2.2 | 2. skref:

Komið Ooni Volt 12 fyrir á hreinum, sléttum og stöðugum fleti. Hreinsið rýmið áður en ofninn er færður til. Fjarlægjið alla eldfima hluti, svo sem dúka eða annað slíkt.

Staðsetning ofnsins skal ákvörðuð með tilliti til loftræstingar. Hátt hitastig getur stundum valdið því að matur brennir sem getur framkallað reyk.

2.3 | 3. skref:

Losið um rafmagnssnúruna. Gætið þess að ekki sé kveikt á ofninum áður en Ooni Volt 12 er stungið í samband. Ofninn er eingöngu hannaður til að nota með 230V innstungum.

Varúð: *Ooni Volt 12 afhendist með skammhlaupsafslsnúru til að draga úr líkunum á því að hægt sé að toga ofninn af innréttingunni. Ef framlengingarsnúra er notuð skal gæta þess að álagsgeta hennar sé að minnsta kosti jafnhá og álagsgeta tækisins (1600W). Komið framlengingarsnúrunni þannig fyrir að ekki sé hægt að toga í hana eða detta um hana til að koma í veg fyrir að ofninn geti dottið.*

2.4 | 4. skref:

Gætið þess að snúran liggja ekki undir ofninum eða hangi fram af innréttingunni eða borðinu þar sem hægt er að toga í hana eða detta um hana.

2.5 | 5. skref:

Fjarlægjið bökunarsteininn úr pakkningunni og rennið honum inn í Ooni Volt 12.

Varúð: *Gætið þess að rekast ekki í hitaskynjarann á vinstri hliðinni innan í ofninum þegar steininum er komið fyrir. Sjá mynd 2.5 b.*

2.6 | 6. skref:

Gætið þess að nægilegt pláss sé til staðar í kringum vöruna þannig að notkun geti farið fram á öruggan hátt. Nægt pláss skyldi vera til staðar þannig að hægilega megi komast að ON/OFF rofanum hægra megin. Engir lausir hlutir ættu að vera til staðar á svæðinu fyrir ofan ofninn. Komið ekki fyrir í aflokuðu rými.

2.7 | 7. skref:

Komið ofninum þannig fyrir að framhlið hans sé nálægt brún innréttingarinnar svo að ofnhurðin opnast að fullu.

2.8 | 8. skref:

Kveikið á Ooni Volt 12 með aflrofananum á hliðinni. Ofninn fer í biðstöðu.

2.9 | 9. skref:

Snertið aflrofann vinstra megin við stýringarnar til að taka ofninn úr biðstöðu.

3. Stýringar

- a. Biðstaða/Aflrofi
- b. Tímastilling
- c. Tákn tímastillingar
- d. Hitastýring
- e. Tákn hitastýringar
- f. Hámarkshiti
- g. Jafnvægisstýring
- h. Tákn jafnvægisstýringar
- i. Neðri hluti
- j. Efri hluti

4. Undirbúningur

 - Blikkandi LED-ljós
10 - Logandi LED-ljós

4.1 | 1. skref:

Áður en ofninn er notaður í fyrsta skipti skal undirbúa hann með því að kveikja á honum í 20 mínútur. Stillið hitann á 450°C til að hita upp ofninn. Ofninn byrjar að hitna samstundis.

4.2 | 2. skref:

Stillið tímann á 20 mínútur. Slökkvið á Ooni Volt 12 þegar tíminn rennur út og látið ofninn kólna.

5. Slökkva

5.1 | 1. skref:

Snertið aflrofann framan á ofninum til að slökkva á ofninum. Ofninn fer í biðstöðu.

▲ VARÚÐ Áður en slökkt er á aflrofananum eða rafmagnssnúran tekin úr sambandi skal leyfa ofninum að kólna í biðstöðu. Þetta mun taka um 10 mínútur.

5.2 | 2. skref:

Áður en ofninn er færður til skal leyfa honum að kólna í 90 mínútur.

6. Tímastilling

- a. Snúið vinstri stýringunni réttisælis til að auka tímalengdina um 20 mínútur.
- b. Snúið rangsælis til að minnka tímalengdina eða snúið á 0 til að hætta við.
- c. Þegar tíminn er liðin gefur ofninn frá sér hljóðmerki og táknið  mun blikka.
- d. Ýtið á tímastillinguna til að slökkva á hljóðmerkinu.

7. Hitastýring

- a. Snúið stýringunni réttisælis til að hækka ofnhita Ooni Volt 12.
- b. Snúið rangsælis til að lækka ofnhita Ooni Volt 12.
- c. Hitastig er 450°C (hámarkshiti)
- d. Núverandi hitastig = 300°C við upphitun
- e. Stilltum hita náð við 450°C

Fyrir sem besta niðurstöðu mælum við með því að nota innrauða Ooni hitamælirinn til að tryggja að bökunarsteinninn hafi náð réttum hita.

8. Jafnvægisstýring

Stýringin hægra megin er jafnvægisstýringin. Stýringin skiptir orku á milli efri og neðri hluta ofnsins. Hana má nota til að breyta eldunarmáta pizzubots og áleggs.

- a. Jafnvægisstýring Ooni Volt 12 er forstillt fyrir hvert hitastig. Þegar hitastig er valið stillist jafnvægið sjálfkrafa í samræmi við það.
- b. Við upphitun mun gaumljós jafnvægisstýringarinnar slökkna.
- c. Þegar Ooni Volt 12 hefur náð tilætluðum hita mun kvikna aftur á gaumljósi jafnvægisstýringarinnar og hægt verður að stilla jafnvægið nánar.
- d. Snúið stýringunni réttisælis til að beina jafnvæginu að efri hluta ofnsins.
- e. Snúið stýringunni rangsælis til að beina jafnvæginu að neðri hluta ofnsins.

Handbók Ooni Volt 12 inniheldur ofnstillingar sem við mælum með fyrir mismunandi gerðir af pizzu.

9. Krafthleðsla

Ef pizzubotninn bakast ekki í samræmi við efra lagið er hægt að nýta sér krafthleðsluna til að hlaða bökunarsteininn.

- a. Snúið jafnvægisstýringunni rangsælis allan hringinn.
- b. Þegar táknið fer að blikka hratt er krafthleðslan virk. Krafthleðslan varir í 45 sekúndur.
- c. Þegar krafthleðslan stöðvast fer jafnvægisstýringin til baka á forstillt hitastig. Neðra táknið mun blikka hægt, krafthleðsla er ekki í boði sem stendur.
- d. Þegar táknið blikkar hratt merkir það að krafthleðsla sé í boði á ný.

10. Hljóð tekið af

Ýtið á tímastillinguna í 3 sekúndur til að taka hljóð af eða kveikja á því. Þetta tekur ekki hljóðið af tímastillingunni eða merki um að „hitastigi sé náð“.

11. Bilanagreining

Villukóðar - LED-ljós verða rauð í samræmi við tegund villu

Ef villa kemur upp skal hafa samband við þjónustuver Ooni á síðu okkar **support.ooni.com** og tilgreina villukóðann. Hvers konar þjónustuaðgerðir skulu aðeins framkvæmdar af viðurkenndum þjónustufulltrúa.

a. Villa 1:

Hitaskynjari í ofnholi stuttur

Hitastilling á 150, LED-ljós verður rautt.
Hættuboð heyrir

b. Villa 2:

Straumrof í hitaskynjara í ofnholi

Hitastilling á 200, LED-ljós verður rautt.
Hættuboð heyrir

c. Villa 3:

Ofn yfir hitastigi

Hitastilling á 250, LED-ljós verður rautt.
Hættuboð heyrir

d. Villa 4:

Of hátt hitastig á PCB

Hitastilling á 300, LED-ljós verður rautt.
Hættuboð heyrir

e. Villa 5:

Skammhlaup í hitaskynjara PCB

Hitastilling á 350, LED-ljós verður rautt.
Hættuboð heyrir

f. Villa 6:

Straumrof í hitaskynjara PCB

Hitastilling á 400, LED-ljós verður rautt.
Hættuboð heyrir

g. Villa 7:

Samskiptavilla í PCB

Hitastilling á 450, LED-ljós verður rautt.
Hættuboð heyrir

12. Umhirða og viðhald

Geymsla

Nota má Ooni Volt 12 utandyra. Þegar ofninn er ekki í notkun skal hann geymdur innandyra við þurrar aðstæður.

Geymið bökunarsteininn aðeins inni í ofninum. Geymið hvorki mat né aðra hluti inni í ofninum.

Ekki má halla sér að Ooni Volt 12 eða leggja hluti ofan á ofninn. Slíkt gæti valdið skemmdum á ofninum.

Notið Pizzu-ofnhlífina fyrir Ooni Volt 12 til að halda ofninum hreinum meðan hann er í geymslu. Ofnhlífina má panta á **ooni.com**.

Bökunarsteinn

1. NOTIÐ EKKI bökunarsteininn yfir opnum loga.
2. Forðist miklar hitabreytingar á steininum. EKKI SETJA frosinn mat ofan á steinninn ef verið er að nota hann við hitastig hærra en 200°C.
3. Steinninn er brothættur og gæti brotnað ef hann verður fyrir höggi eða dettur niður.
4. Steinninn er mjög heitur meðan á notkun stendur og helst heitur lengi eftir notkun.
5. Kælið EKKI steinninn með vatni og notið ekki ef hann er rakur.
6. Til að hreins brenndar matarleifar skal bíða eftir að steinninn sé alveg kólnaður og nota báðar hendur til að taka hann varlega út úr ofninum, snúa honum við og renna honum varlega inn aftur. Agnir neðan á steininum munu brenna í burtu í næsta skipti sem Ooni Volt 12 er notaður.
7. Ef steinninn brotnar skal slökkva á ofninum, láta hann kólna og taka hann úr sambandi áður en brotni bökunarsteinninn er fjarlægður. Ef Ooni Volt 12 ábyrgðin er enn í gildi skal hafa samband við þjónustuver upp á skipti að gera. Ef Ooni Volt 12 ábyrgðin er ekki lengur í gildi er hægt að kaupa nýjan bökunarstein á ooni.com.

Glerlúga

Bíðið þar til Ooni Volt 12 er alveg kólnaður áður en glerlúgan er þrífín. Fitu má fjarlægja með þurrum klút eða pappírspurrku. Fyrir nánari hreinsun skal nota volgt sápuvatn en gæta skal að Ooni Volt 12 sé alveg þornaður áður en kveikt er á honum aftur.

Innra og ytra lag ofnsins

Þrif inni í Ooni Volt 12 ættu ekki að vera nauðsynleg. Matarleifar ættu að brenna í burtu þegar ofninn er í notkun. Notaðu má virbursta til að sópa í burtu ögnum á steininum.



Liturinn innan í Ooni Volt 12 gæti dofnað með tímanum. Þetta er fullkomlega eðlilegt.

Notið hvorki ofnhreinsiefni né virbursta til að þrifa pizzuofninn vegna þess að slíkt myndi valda skemmdum á Ooni Volt 12.

Til að þrifa pizzuofninn utan frá skal bíða eftir því að hann hafi kólnað, taka hann úr sambandi og nota rakan klút til að strjúka af ofninum. Þurrkið með hreinum klút þegar í stað.

Tæknilegar upplýsingar vöru

Vörumerking

	Ooni Volt 12 Pizza Oven SKU: UU-P12B00 220-240V~ 1600W IPX4	Ooni Limited , Unit 5 Bishopsgate Business Park, 189 West Main Street Broxburn, Scotland, EH52 5LH United Kingdom Ooni GmbH , Simrockstraße 11, 53113 Bonn, Germany Ooni, Inc. 2140 South Dupont Highway, Camden, Kent, 19934 DE, USA
 	Serial Number:	
Production code:		PA-A000A4

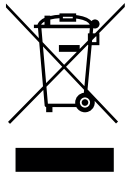

Þessi merking gefur til kynna að samkvæmt evrópskum reglugerðum skyldi vörunni ekki fargað með öðrum heimilisúrgangi. Vörunni skyldi fargað í samræmi við reglur um endurvinnslu og förgun til að koma í veg fyrir umhverfis- eða lýðheilsuhættu. Til að skila notuðu tæki skal nota skilapjónustuna eða hafa samband við söluaðilann þar sem varan var keypt. Söluaðilinn getur séð um viðeigandi förgun vörunar í samræmi við umhverfisreglur.

ÍSLENSKA

Innflutningsaðili Bretlandsmarkaðar:

Ooni HQ, Bishopsgate Business Park, 189 West Main Street, Broxburn, EH52 5LH, UK

⚠ AVVERTENZA

L'apparecchio può essere utilizzato da bambini di età pari o superiore a 8 anni e da persone con capacità fisiche, sensoriali o mentali ridotte o senza esperienza né conoscenze solo se sotto supervisione, o qualora abbiano ricevuto istruzioni sull'uso sicuro dell'apparecchio e sui relativi rischi. I bambini non devono giocare con il dispositivo. La pulizia e la manutenzione da parte dell'utente non devono essere effettuate da bambini, a meno che non siano di età superiore a 8 anni e supervisionati.

Tenere l'apparecchio e il cavo fuori dalla portata dei bambini di età inferiore agli 8 anni.

Il dispositivo è adatto per l'uso all'aperto.

Prima di spegnere l'interruttore di alimentazione o di scollegarlo dalla presa, lasciare che il forno si raffreddi in modalità standby. Saranno necessari circa 10 minuti.

Il dispositivo deve essere collegato a una presa con un contatto di messa a terra.

Il cavo di alimentazione deve essere regolarmente esaminato per rilevare la presenza di segni di danneggiamento; se il cavo è danneggiato, il dispositivo non deve essere utilizzato. Per evitare rischi, il cavo di alimentazione deve essere sostituito dal produttore, dal suo agente di assistenza o da persone altrettanto qualificate.

Il dispositivo deve essere alimentato attraverso un dispositivo a corrente residua (RCD) con una corrente nominale residua di funzionamento non superiore a 30 mA.

Il dispositivo non deve essere azionato mediante un timer esterno o un sistema di telecomando separato.

Il dispositivo è destinato esclusivamente all'uso domestico.

Non aprire lo sportello nel caso in cui il cibo prenda fuoco spontaneamente. Le fiamme si spegneranno da sole.

Non posizionare olio o carta da forno direttamente sulla pietra refrattaria.

Non utilizzare il dispositivo senza la pietra refrattaria in posizione.

Non appoggiare nulla sullo sportello una volta aperto. Evitare che gli alimenti freddi cadano sull'interno dello sportello.

Non utilizzare detergenti per forni e spugne metalliche per pulire il dispositivo.

Non utilizzare tubi flessibili o idropulitrici per pulire il dispositivo.

Tenere solo la pietra refrattaria all'interno del forno.

Non inclinare o posizionare oggetti sopra il forno.

Questo dispositivo è destinato all'uso fino a un massimo di 3.000 metri sopra il livello del mare.



Questo dispositivo genera calore durante l'uso. Non toccare le superfici calde. Utilizzare maniglie o manopole.

Proteggere sempre le mani con guantoni da forno antiscivolo o simili.

1. Elenco dei componenti:

- a. Ooni Volt 12
- b. Pietra refrattaria

2. Configurazione

2.1 | Passaggio 1:

Estrarre Ooni Volt 12 dalla confezione. Sul lato del forno sono presenti maniglie.

2.2 | Passaggio 2:

Trovare una superficie pulita, piatta e stabile per Ooni Volt 12. Prima di spostare il forno in posizione, sgomberare lo spazio in cui si intende posizionarlo. Rimuovere eventuali oggetti e materiali infiammabili, incluse le tovaglie.

Quando si sceglie un posto adatto per il forno, tenere conto della ventilazione. Temperature di cottura molto elevate possono a volte bruciare il cibo, con conseguente emissione di fumo.

2.3 | Passaggio 3:

Svolgere il cavo di alimentazione. Assicurarsi che l'interruttore di alimentazione sia in posizione OFF prima di collegare Ooni Volt 12 a una presa di corrente. Questo forno è progettato per essere utilizzato solo con prese da 230 V.

Attenzione: il forno Ooni Volt 12 è dotato di un cavo di alimentazione corto per ridurre il rischio di caduta del forno dal piano di lavoro. Se si utilizza un cavo di prolunga, assicurarsi che la sua potenza elettrica indicata sia almeno pari a quella del dispositivo (1600W). Per ridurre al minimo il rischio di caduta del forno, instradare il cavo di prolunga in modo che non possa essere tirato o calpestato.

2.4 | Passaggio 4:

Assicurarsi che il cavo non corra sotto il forno o sul bordo del piano di lavoro o del ripiano, in cui può essere tirato o calpestato.

2.5 | Passaggio 5:

Togliere la pietra refrattaria dalla confezione e inserirla in Ooni Volt 12.

Attenzione: quando si posiziona la pietra, evitare di colpire il sensore di temperatura sulla parete sinistra della cavità del forno. Vedere l'immagine 2.5 b.

2.6 | Passaggio 6:

Per consentire un funzionamento sicuro, assicurarsi che ci sia spazio attorno al prodotto. Deve essere lasciato spazio sufficiente per accedere all'interruttore di accensione/spegnimento sul lato destro. L'area sopra il forno deve essere generalmente sgombra. Non posizionare all'interno di uno spazio chiuso.

2.7 | Passaggio 7:

Per consentire allo sportello del forno di aprirsi completamente, posizionare il forno in modo che la parte anteriore sia vicina al bordo della superficie.

2.8 | Passaggio 8:

Accendere Ooni Volt 12 con l'interruttore di alimentazione laterale. Il forno entra in modalità standby.

2.9 | Passaggio 9:

Per uscire dalla modalità standby, toccare il pulsante di alimentazione situato a sinistra delle manopole di controllo.

3. Funzioni manopole

- | | |
|---------------------------------|-----------------------------------|
| a. Standby/Alimentazione | f. Temperatura massima |
| b. Selezione timer | g. Selezione bilanciamento |
| c. Icona timer | h. Icona bilanciamento |
| d. Manopola temperatura | i. Elemento inferiore |
| e. Icona temperatura | j. Elemento superiore |

4. Preparazione

 - LED pulsante
10 - LED fisso

4.1 | Passaggio 1:

Prima di avviare la prima cottura, utilizzare il forno per 20 minuti al fine di prepararlo. Per riscaldare il forno, ruotare la manopola della temperatura a 450 °C. Il forno inizierà a riscaldarsi immediatamente.

4.2 | Passaggio 2:

Ruotare la manopola del timer a 20 minuti. Alla scadenza del timer, spegnere Ooni Volt 12 e lasciarlo raffreddare.

5. Spegnimento

5.1 | Passaggio 1:

Per spegnere il forno, basta toccare il pulsante di alimentazione sulla parte anteriore del forno. Il forno entra in modalità standby.

▲ AVVERTENZA Prima di spegnere l'interruttore di alimentazione o scollegare dalla presa, lasciare che il forno si raffreddi in modalità standby. Saranno necessari circa 10 minuti.

5.2 | Passaggio 2:

Prima di spostare il forno, lasciarlo raffreddare per 90 minuti.

6. Selezione timer

- Ruotare la manopola sinistra in senso orario per aumentare la durata del timer fino a 20 minuti.
- Ruotare in senso antiorario per ridurre la durata del timer o ruotare su 0 per annullare.
- Una volta scaduta la durata del timer, verrà riprodotto un suono e l'icona  lampeggerà.
- Per arrestare il suono, premere la manopola del timer.

7. Manopola temperatura

- Ruotare la manopola in senso orario per aumentare la temperatura del forno Ooni Volt 12.
- Ruotare in senso antiorario per ridurre la temperatura del forno Ooni Volt 12.
- Temperatura impostata su 450 °C (temperatura max.)
- Temperatura corrente = 300 °C durante il riscaldamento
- Impostare la temperatura raggiunta a 450 °C

Si consiglia di utilizzare il termometro a infrarossi Ooni per garantire che la pietra refrattaria raggiunga la temperatura ottimale per ottenere i migliori risultati.

8. Impostazioni di selezione bilanciamento

La manopola destra è la manopola bilanciamento. Questa manopola sposta la potenza tra gli elementi riscaldanti superiori e inferiori. È possibile utilizzarla per cambiare il modo in cui cuociono la base o le guarnizioni delle pizze.

- a.** Le impostazioni di bilanciamento su Ooni Volt 12 sono preimpostate per ciascuna temperatura. Quando si seleziona la temperatura, il bilanciamento viene impostato automaticamente.
- b.** Durante la sequenza di riscaldamento, l'indicatore di bilanciamento si spegnerà.
- c.** Una volta che Ooni Volt 12 avrà raggiunto la temperatura selezionata, l'indicatore di bilanciamento si riaccenderà e potrà essere regolato.
- d.** Ruotare la manopola in senso orario per spostare il bilanciamento verso la parte superiore.
- e.** Ruotare la manopola in senso antiorario per spostare il bilanciamento verso la parte inferiore.

Consultare la guida ai fondamentali Ooni Volt 12 per visualizzare le impostazioni del forno consigliate per i diversi tipi di pizza.

9. Boost

Se la base della pizza non cuoce di pari passo con la parte superiore, può essere utilizzata la funzione Boost per ricaricare la pietra.

- a.** Ruotare la manopola del bilanciamento in senso antiorario.
- b.** Quando l'icona inizia a lampeggiare rapidamente, significa che la funzione Boost è attiva. La funzione Boost durerà per 45 secondi.
- c.** Una volta terminata la funzione Boost, il bilanciamento tornerà all'impostazione consigliata per la temperatura. A questo punto, l'icona in basso lampeggerà lentamente: ciò significa che la funzione Boost non è disponibile al momento.
- d.** Quando l'icona smetterà di lampeggiare, la modalità Boost sarà di nuovo disponibile.

10. Disattivazione dei suoni

Per attivare o disattivare il suono delle manopole, premere la manopola timer per tre secondi. Il timer e i suoni "temperatura raggiunta" restano attivi.

11. Risoluzione problemi

Codici di errore - i LED diventano rossi in base allo stato dell'errore

Se si verifica un errore, contattare il servizio assistenza clienti Ooni su support.ooni.com e indicare il codice dell'errore. Qualsiasi altra manutenzione deve essere eseguita da un operatore autorizzato dell'assistenza.

a. Errore 1:

Sonda termica cavità corta

Manopola della temperatura 150, il LED si illumina in rosso. Suoni del segnale acustico di allarme.

c. Errore 3:

Forno a temperatura eccessiva

Manopola della temperatura 250, il LED si illumina in rosso. Suoni del segnale acustico di allarme.

e. Errore 5:

Sensore di temperatura PCB in corto circuito

Manopola della temperatura 350, il LED si illumina in rosso. Suoni del segnale acustico di allarme.

g. Errore 7:

Guasto nelle comunicazioni PCB

Manopola della temperatura 450, il LED si illumina in rosso. Suoni del segnale acustico di allarme.

b. Errore 2:

Sonda termica cavità a circuito aperto

Manopola della temperatura 200, il LED si illumina in rosso. Suoni del segnale acustico di allarme.

d. Errore 4:

PCB a temperatura eccessiva

Manopola della temperatura 300, il LED si illumina in rosso. Suoni del segnale acustico di allarme.

f. Errore 6:

Sensore di temperatura PCB a circuito aperto

Manopola della temperatura 400, il LED si illumina in rosso. Suoni del segnale acustico di allarme.

12. Cura e manutenzione

Conservazione

È possibile utilizzare Ooni Volt 12 all'esterno. Conservare al chiuso in condizioni di asciutto quando il forno non è in uso.

Conservare solo la pietra refrattaria all'interno del forno; non conservare cibo o altri prodotti nella cavità del forno.

Non inclinare o posizionare oggetti sopra Ooni Volt 12. Il forno potrebbe danneggiarsi.

Quando non è in uso, mantenere il forno pulito utilizzando la custodia per forno per pizza Ooni Volt 12. È possibile ordinare la custodia su [ooni.com](https://www.ooni.com).

Pietra refrattaria

1. NON utilizzare la pietra refrattaria su una fiamma libera.
2. Non sottoporre la pietra a variazioni di temperatura estreme. NON posizionare alimenti congelati sulla pietra se si usano temperature superiori a 200 °C.
3. La pietra è fragile e può rompersi in caso di urto o caduta.
4. La pietra è molto calda durante l'uso e rimane calda per molto tempo dopo l'uso.
5. NON raffreddare la pietra con acqua né usarla quando è umida.
6. Per rimuovere i segni del cibo bruciato, attendere che la pietra si raffreddi, utilizzare due mani per estrarla con cautela dal forno, capovolverla e farla scorrere delicatamente in posizione. I residui sulla parte inferiore della pietra bruceranno al prossimo utilizzo di Ooni Volt 12.
7. In caso di rottura della pietra: spegnere il forno, lasciarlo raffreddare e scollegarlo, poi rimuovere la pietra refrattaria rotta. Se Ooni Volt 12 è ancora coperto da garanzia, contattare il nostro team di assistenza per ordinare una sostituzione. Se Ooni Volt 12 non è coperto dalla garanzia, è possibile acquistare una nuova pietra refrattaria su ooni.com.

Sportello in vetro

Prima di pulire lo sportello in vetro, attendere che Ooni Volt 12 si raffreddi completamente. È possibile rimuovere l'unto utilizzando un panno asciutto o delle salviette asciutte. Per una pulizia più accurata, utilizzare acqua calda e sapone, ma assicurarsi che Ooni Volt 12 sia completamente asciutto prima di riaccenderlo.

Interno ed esterno del forno

Ooni Volt 12 non va pulito all'interno. Gli eventuali residui di cibo bruciano all'utilizzo successivo. È possibile utilizzare una spazzola metallica per rimuovere i residui in eccesso sulla pietra.



Nel corso del tempo, l'interno del forno Ooni Volt 12 potrebbe scolorire leggermente. Questo è del tutto normale.

Non utilizzare detergenti per forni o spugne metalliche per pulire il forno per pizza, perché potrebbero danneggiare Ooni Volt 12.

Per pulire la parte esterna del forno per pizza, attendere che si raffreddi, scollegarlo e utilizzare un panno leggermente umido per pulire il corpo del forno. Asciugare con una salvietta pulita.

Informazioni tecniche sul prodotto

Etichetta del prodotto

	Ooni Volt 12 Pizza Oven SKU: UU-P12B00 220-240V~ 1600W IPX4	Ooni Limited , Unit 5 Bishopsgate Business Park, 189 West Main Street Broxburn, Scotland, EH52 5LH United Kingdom Ooni GmbH , Simrockstraße 11, 53113 Bonn, Germany Ooni, Inc. 2140 South Dupont Highway, Camden, Kent, 19934 DE, USA
 	Serial Number:	
Production code:		PA-A000A4

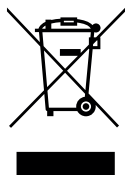

Questa marcatura indica che il prodotto non può essere smaltito con altri rifiuti domestici in alcun Paese UE. Per prevenire possibili danni all'ambiente o alla salute umana derivanti da uno smaltimento incontrollato dei rifiuti, riciclare il prodotto in modo responsabile per promuovere il riutilizzo sostenibile delle fonti materiali. Per restituire il dispositivo usato, utilizzare i sistemi di restituzione e raccolta o contattare il rivenditore da cui è stato acquistato il prodotto, che potrà provvedere a un riciclaggio rispettoso dell'ambiente.

ITALIANO

Importato nel Regno Unito da:

Ooni HQ, Bishopsgate Business Park, 189 West Main Street, Broxburn, EH52 5LH, UK

⚠️ ĮSPĖJIMAS

Šį prietaisą galima naudoti vaikams nuo 8 metų amžiaus ir asmenims, turintiems psichinių, jutiminių arba protinių negalių arba patirties bei žinių trūkumo, jeigu jie yra prižiūrimi arba instruktuojami, kaip saugiai naudoti šį prietaisą, ir supranta susijusius pavojus. Neleiskite vaikams žaisti su šiuo prietaisu. Vaikams draudžiama valyti ir techniškai prižiūrėti šį gaminį, nebent jie būtų vyresni nei 8 metų amžiaus ir juos prižiūrėtų suaugęs asmuo.

Saugokite prietaisą ir jo laidą nuo jaunesnių nei 8 metų amžiaus vaikų.

Šis prietaisas skirtas naudoti lauke.

Prieš išjungdami elektros jungiklį arba atjungdami prietaisą nuo elektros lizdo, palaukite, kol krosnis atvės veikdama budėjimo režimu. Tai užtruks maždaug 10 minučių.

Prietaisas privalo būti prijungtas prie kištukinio lizdo su įžeminimo kontaktu.

Prietaisas nėra skirtas valdyti išoriniu laikmačiu arba atskira nuotolinio valdymo sistema.

Maitinimo laidas privalo būti reguliariai apžiūrimas, ar nėra pažeidimo požymių, ir, jei laidas būtų pažeistas, prietaisu naudotis negalima. Siekiant išvengti pavojaus, maitinimo laidą privalo pakeisti gamintojas, jo techninės priežiūros centro atstovas arba panašią kvalifikaciją turintys asmenys.

Prietaisą būtina saugoti liekamosios srovės įrenginiu (RCD), kurio ribinė išjungimo srovė neviršija 30 mA.

Prietaisas skirtas naudoti tik buityje.

Neatidarykite durelių, jei maistas savaime užsiliepsnotų. Liepsna užges pati.

Nepilkite aliejaus ir nedėkite kepimo popieriaus tiesiai ant kepimo akmens plokštės.

Nenaudokite prietaiso be kepimo akmens plokštės.

Niekuo nepriremkite atvirų durelių. Stenkitės nenumesti šaltų maisto produktų ant vidinės durelių pusės.

Šio prietaiso nevalykite orkaičių valikliais ir metaliniais šveistukais.

Šiam prietaisui valyti
nenaudokite žarnos ar slėginio
plovimo įrenginio

Kepimo akmens plokštę
laikykite tik krosnies viduje.

Nesiremkite į krosnį ir nedėkite
ant jos jokių daiktų.

Šis prietaisas skirtas naudoti
ne aukščiau kaip 3 000 metrų
aukštyje virš jūros lygio.



Naudojant šį prietaisą
išsiskiria šiluma.
Nelieskite karštų
paviršių. Naudokite rankenas
arba rankenėles. Visada
apsaugokite rankas
neslystančiomis virtuvinėmis
pirštinėmis ar
panašiomis priemonėmis.

1. Dalių sąrašas:

- „Ooni Volt 12“
- Kepimo akmens plokštė

2. Sąranka

2.1 | 1 veiksmas:

Išimkite „Ooni Volt 12“ iš pakuotės. Krosnies šonuose yra laikikliai.

2.2 | 2 veiksmas:

Raskite švarų, plokščią, stabilų paviršių, kur statysite „Ooni Volt 12“. Atlaisvinkite tą vietą, kur statysite krosnį. Pašalinkite visus degius daiktus ir medžiagas, įskaitant staltieses.

Rinkdamiesi krosniai tinkamą vietą, pagalvokite apie ventilaciją. Dėl labai aukštos kepimo temperatūros maistas kartais gali sudegti, todėl gali prirūkti dūmų.

2.3 | 3 veiksmas:

Išvyniokite maitinimo laidą. Prieš jungdami „Ooni Volt 12“ į elektros lizdą, įsitikinkite, kad įjungimo jungiklis yra išjungimo padėtyje. Šią krosnį galima jungti tik prie 230 V įtampos elektros lizdo.

Perspėjimas: „Ooni Volt 12“ turi trumpą maitinimo laidą, kad už krosnies niekas neužkliūtų ir jos nenuverstų. Jei naudosite ilginamąjį kabelį, įsitikinkite, kad jo elektros galia yra ne mažesnė už prietaiso elektros galią (1 600 W). Ilginamąjį kabelį nutieskite taip, kad už jo niekas neužkliūtų ir nenuverstų krosnies.

2.4 | 4 veiksmas:

Įsitikinkite, kad kabelis nebūtų nutiestas po krosnimi ir nekabotų ant darbatalio ar stalviršio krašto, kur jį galima būtų ištraukti ar už jo užkliūti.

2.5 | 5 veiksmas:

Išimkite kepimo akmens plokštę iš pakuotės ir įstumkite ją į „Ooni Volt 12“.

Perspėjimas: akmenis plokštę į reikiamą padėtį stumkite atsargiai, kad nekliudytumėte ant krosnies vidinės kairės sienelės esančio temperatūros jutiklio. Žr. 2.5 b pav.

2.6 | 6 veiksmas:

Įsitikinkite, kad aplink prietaisą yra pakankamai laisvos vietos, kad jį būtų saugu naudoti. Privaloma palikti pakankamai vietos, kad būtų galima laisvai pasiekti dešinėje pusėje esantį įjungimo / išjungimo jungiklį. Virš krosnies apskritai neturi būti nieko. Nenaudokite uždaroje patalpoje.

2.7 | 7 veiksmas:

Pastatykite krosnį taip, kad jos priekis būtų prie pat paviršiaus, ant kurio ji pastatyta, krašto, kad krosnies durelės visiškai atsidarytų.

2.8 | 8 veiksmas:

Įjunkite „Ooni Volt 12“, paspausdami šone esantį įjungimo jungiklį. Krosnis pradės veikti budėjimo režimu.



2.9 | 9 veiksmas:

Spustelėkite įjungimo mygtuką, esantį kairėje valdymo ratukų pusėje, kad įjungtumėte krosnį, veikusią budėjimo režimu.

3. Ratuko funkcijos

- | | |
|--|-------------------------------------|
| a. Budėjimo režimas / įjungimas | f. Maksimali temperatūra |
| b. Laikmačio ratukas | g. Balanso nustatymo ratukas |
| c. Laikmačio piktograma | h. Balanso piktograma |
| d. Temperatūros reguliavimo ratukas | i. Pagrindinis elementas |
| e. Temperatūros piktograma | j. Viršutinis elementas |

4. Išdeginimas

  - Šviesos diodas mirksi
10 - Šviesos diodas šviečia

4.1 | 1 veiksmas:

Prieš kepdami pirmą kartą, įjunkite krosnį 20 minučių, kad ji išdegtų. Norėdami įkaitinti krosnį, pasukite temperatūros reguliavimo ratuką į 450 °C padėtį. Krosnis tuoj pat pradės įkaisti.

4.2 | 2 veiksmas:

Sukdami laikmačio ratuką nustatykite 20 minučių. Laikmačiu nustatytam laikui pasibaigus, išjunkite „Ooni Volt 12“ ir palaukite, kol ji atvės.

5. Išjungimas

5.1 | 1 veiksmas:

Norėdami išjungti krosnį, tiesiog spustelėkite krosnies priekyje esantį įjungimo mygtuką. Krosnis pradės veikti budėjimo režimu.

⚠ ĮSPĖJIMAS Prieš išjungdami elektros jungiklį arba atjungdami prietaisą nuo elektros lizdo, palaukite, kol krosnis atvės veikdama budėjimo režimu. Tai užtruks apie 10 minučių.

5.2 | 2 veiksmas:

Prieš perstatydami krosnį į kitą vietą, palaukite 90 minučių, kol ji atvės.

6. Laikmačio ratukas

- Sukdami kairįjį ratuką pagal laikrodžio rodyklę galite ilginti laikmačio veikimo trukmę iki 20 minučių.
- Sukdami prieš laikrodžio rodyklę galite trumpinti laikmačio veikimo laiką, arba pasukite ties 0, kad laikmatis būtų išjungtas.
- Kai laikmačio atgalinė laiko atskaita bus baigta, pasigirs garso signalas ir pradės mirksėti piktograma .
- Norėdami išjungti garso signalą paspauskite laikmačio ratuką.

7. Temperatūros reguliavimo ratukas

- Sukite ratuką pagal laikrodžio rodyklę, jei orkaitės „Ooni Volt 12“ temperatūrą norite didinti.
- Sukite ratuką prieš laikrodžio rodyklę, jei orkaitės „Ooni Volt 12“ temperatūrą norite mažinti.
- Nustatyta 450 °C temperatūra (maksimali temperatūra)
- Dabartinė temperatūra = 300 °C krosniai kaistant
- Pasiekta nustatyta 450 °C temperatūra

Rekomenduojame naudoti „Ooni“ infraraudonųjų spindulių termometrą, kad įsitikintumėte, jog kepimo akmens plokštės temperatūra yra tinkama geriausiems rezultatams pasiekti.

8. Balanso nustatymo ratuko nustatymas

Dešinysis ratukas yra balanso nustatymo ratukas. Sukant šį ratuką keičiama viršutinio ir apatinio kaitinimo elementų galia. Jį galite naudoti norėdami nustatyti, kad labiau keptų picos pagrindas arba picos viršus.

- „Ooni Volt 12“ balanso nuostatos yra iš anksto suprogramuotos kiekvienai temperatūros nuostatai. Pasirinkus temperatūrą, balansas bus nustatytas automatiškai.
- Krosniai kaistant balanso indikatorius išsijungs.

- c. „Ooni Volt 12“ pasiekus pasirinktą temperatūrą, balanso indikatorius vėl įsijungs ir balansą bus galima reguliuoti.
- d. Sukite ratuką pagal laikrodžio rodyklę, jei norite, kad labiau kaistų viršutinis kaitinimo elementas.
- e. Sukite ratuką prieš laikrodžio rodyklę, jei norite, kad labiau kaistų apatinis kaitinimo elementas.

Skaitykite „Ooni Volt 12 Essentials“ naudojimo instrukciją, kurioje rasite rekomenduojamas krosnies nuostatas picoms kepti skirtingais būdais.

9. Galios didinimas

Jei picos pagrindas kepa lėčiau, nei viršus, akmens plokštę galima greitai įkaitinti naudojant galios didinimo funkciją.

- a. Pasukite balanso nustatymo ratuką prieš laikrodžio rodyklę iki pat galo.
- b. Kai piktograma pradeda greitai mirksėti, pradeda veikti galios didinimo funkcija. Galios didinimo funkcija veiks 45 sekundes.
- c. Galios didinimo funkcijai išsijungus, apatinis ir viršutinis kaitinimo elementai vėl kais iki rekomenduojamos temperatūros. Apatinio kaitinimo elemento piktograma lėtai mirksės ir tuo metu galio didinimo funkcijos naudoti negalėsite.
- d. Kai piktograma nustos mirksėti, vėl bus galima naudoti galios didinimo režimą.

10. Nutildymas

Norėdami nutildyti arba vėl įjungti ratukų garso signalus, paspauskite ir tris sekundes palaikykite nuspaudę laikmačio ratuką. Visgi laikmačio ir pasiektos temperatūros įspėjamieji garso signalai nebus išjungti.

11. Trikčių šalinimas

Atsižvelgiant į klaidos būseną, bus rodomi (švies) raudoni klaidų kodai–diodinės lempuės

Jei įvyks klaida, susisieki su „Ooni“ klientų aptarnavimo tarnyba adresu support.ooni.com ir nurodykite klaidos kodą. Visus kitus techninės priežiūros darbus privalo atlikti įgaliotasis techninės priežiūros atstovas.

a. 1 klaida:

Krosnies vidaus šilumos jutiklio trumpasis jungimas

Šviečia raudonas temperatūros reguliavimo ratuko 150 laipsnių nuostatos šviesos diodas. Skamba pavojaus garso signalas.

b. 2 klaida:

Krosnies vidaus šilumos jutiklio elektros grandinės pertrūkis

Šviečia raudonas temperatūros reguliavimo ratuko 200 laipsnių nuostatos šviesos diodas. Skamba pavojaus garso signalas.

c. 3 klaida:

Krosnies perkaitimas

Šviečia raudonas temperatūros reguliavimo ratuko 250 laipsnių nuostatos šviesos diodas. Skamba pavojaus garso signalas

e. 5 klaida:

PCB temperatūros jutiklio trumpasis jungimas

Šviečia raudonas temperatūros reguliavimo ratuko 350 laipsnių nuostatos šviesos diodas. Skamba pavojaus garso signalas.

g. 7 klaida:

PCB ryšio triktis

Šviečia raudonas temperatūros reguliavimo ratuko 450 laipsnių nuostatos šviesos diodas. Skamba pavojaus garso signalas.

d. 4 klaida:

PCB perkaitimas

Šviečia raudonas temperatūros reguliavimo ratuko 300 laipsnių nuostatos šviesos diodas. Skamba pavojaus garso signalas.

f. 6 klaida:

PCB temperatūros jutiklio elektros grandinės pertrūkis

Šviečia raudonas temperatūros reguliavimo ratuko 400 laipsnių nuostatos šviesos diodas. Skamba pavojaus garso signalas.

12. Valymas ir priežiūra

Sandėliavimas

„Ooni Volt 12“ galima naudoti lauke. Nenaudojamą krosnį laikykite sausoje patalpoje.

Krosnies viduje laikykite tik kepimo akmens plokštę – nelaikykite krosnyje maisto ar kitų daiktų.

Nesiremkitė į „Ooni Volt 12“ ir nedėkite ant jos jokių daiktų. Jei taip darysite, sugadinsite krosnį.

Nenaudojama krosnis privalo būti švari ir uždengta picų kepimo krosnies „Ooni Volt 12“ dangčiu. Orkaitės dangtį galite užsisakyti adresu ooni.com.

Kepimo akmens plokštė

1. NENAUDOKITE kepimo akmens plokštės ant atviros ugnies.
2. Saugokite akmens plokštę nuo didelių temperatūros skirtumų. NEDĖKITE ant akmens plokštės šaldytų maisto produktų, jei plokštės temperatūra viršija 200 °C.
3. Akmens plokštė yra duži ir, sutrenkta ar numesta, gali suskilti.
4. Kepant ant akmens plokštės, ji labai įkaista, ir po kepimo dar ilgai išlieka karšta.
5. NEGALIMA akmens plokštės aušinti vandeniu arba naudoti jos drėgnos.

6. Norėdami pašalinti pridegusius maisto likučius, palaukite, kol akmenis plokštė atvės, abiem rankomis atsargiai ištraukite ją iš krosnies, apverskite ir atsargiai įstumkite atgal. Kitą kartą naudojant „Ooni Volt 12“, akmenis plokštės apačioje esantys nešvarumai sudegs.
7. Jei akmenis plokštė sutrūktų: prieš išimdami sutrūkusią kepimo akmenis plokštę, išjunkite krosnį, palaukite, kol ji atvės, tada atjunkite ją nuo elektros tinklo. Jei jūsų „Ooni Volt 12“ taikoma garantija, susisiekitė su mūsų pagalbos komanda ir užsisakykite atsarginę dalį. Jei jūsų „Ooni Volt 12“ garantija nebegalioja, naują kepimo akmenis plokštę galite įsigyti interneto svetainėje ooni.com.

Stiklinės durelės

Prieš valydami stiklines dureles palaukite, kol „Ooni Volt 12“ visiškai atvės. Riebalus galite nuvalyti sausais popieriniais rankšluosčiais arba sausa šluoste. Jei norite nuvalyti kruopščiau, naudokite šiltą muiluotą vandenį, tačiau, prieš įjungdami „Ooni Volt 12“ įsitikinkite, kad stiklas visiškai išdžiuvo.

Orkaitės vidus ir išorė





„Ooni Volt 12“ vidaus valyti nereikėtų. Naudojant prietaisą, bet kokie maisto likučiai turėtų sudegti. Galite vielinio šepetiu nubraukti ant akmenis plokštės esančius nuodėgulus.

Laikui bėgant „Ooni Volt 12“ vidaus spalva gali šiek tiek pakisti. Tai visiškai normalu. Picos krosnies nevalykite orkaičių valikliais ar metalinių šveistukais, nes jie sugadins „Ooni Volt 12“.

Norėdami nuvalyti išorinį picų krosnies paviršių, palaukite, kol ji atvės, atjunkite ją nuo elektros tinklo ir nuvalykite krosnies korpusą gerai išgręžta, vos drėgna šluoste. Tuoj pat nusausinkite švriu rankšluosčiu.

Gaminio techninė informacija

Gaminio etiketė

	Ooni Volt 12 Pizza Oven SKU: UU-P12B00 220-240V~ 1600W IPX4	Ooni Limited , Unit 5 Bishopsgate Business Park, 189 West Main Street Broxburn, Scotland, EH52 5LH United Kingdom Ooni GmbH , Simrockstraße 11, 53113 Bonn, Germany Ooni, Inc. 2140 South Dupont Highway, Camden, Kent, 19934 DE, USA
 	Serial Number: 	
Production code: 		PA-A000A4

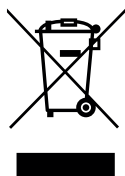

Šis ženklas rodo, kad visoje ES šio gaminio negalima išmesti kartu su kitomis buitinėmis atliekomis. Norėdami išvengti galimos žalos aplinkai ar žmonių sveikatai dėl nekontroliuojamo atliekų išmetimo, atsakingai jas rūšiuokite ir skatinkite tvarų pakartotinį žaliavų panaudojimą. Norėdami grąžinti seną prietaisą, naudokitės grąžinimo ir surinkimo sistemomis arba kreipkitės į pardavėją, iš kurio įsigijote šį gaminį. Jis pasirūpins, kad šis gaminys būtų saugiai perdirbtas.

Importuotojas JK:

Ooni HQ, Bishopsgate Business Park, 189 West Main Street, Broxburn, EH52 5LH, UK (JK)

⚠ BRĪDINĀJUMS!

Bērni, kuri ir 8 gadus veci vai vecāki, un personas, kurām ir pazeminātas fiziskās, sensorās vai garīgās spējas vai trūkst pieredzes vai zināšanu, šo ierīci drīkst izmantot tad, ja tiek nodrošināta uzraudzība vai sniegti norādījumi par šīs ierīces drošu lietošanu un izprasti iespējamie apdraudējumi. Bērni nedrīkst spēlēties ar šo ierīci. Tīrīšanu un lietotāja veicamo apkopi nedrīkst uzticēt bērniem, ja vien viņiem nav 8 gadi vai vairāk un nav nodrošināta uzraudzība.

Glabājiet šo ierīci un tās vadu vietā, kurā tai nevar piekļūt bērni, kuri ir jaunāki par 8 gadiem.

Šī ierīce ir piemērota lietošanai ārpus telpām.

Pirms strāvas slēdža izslēgšanas vai atvienošanas no elektrotīkla kontaktligzdas ļaujiet krāsnij atdzist gaidstāves režīmā.

Tam būs vajadzīgas aptuveni 10 minūtes.

Ierīce ir jāpievieno elektrotīkla kontaktligzdai ar zemējuma kontaktu.

Regulāri jāpārbauda, vai nav redzamas strāvas vada bojājuma pazīmes, un ja vads ir bojāts, ierīci nedrīkst lietot. Strāvas vada nomaiņa jāveic ražotājam, tā apstiprinātam apkopes veicējam vai citai līdzīgi kvalificētai personai, lai izvairītos no apdraudējuma.

Ierīce ir jālieto ar paliekošās strāvas ierīci (RCD), kuras nominālā paliekošā darba strāva nepārsniedz 30 mA.

Šī ierīce nav paredzēta lietošanai ar ārējo taimeru vai atsevišķu tālvadības sistēmu.

Šī ierīce ir paredzēta lietošanai tikai mājāsaimniecības vajadzībām.

Neatveriet durvis gadījumā, ja ēdiens spontāni uzliesmo. Jebkuras liesmas nodzīsīt pašas.

Nelejiet eļļu un nelieciet cepamo papīru tieši uz cepšanas akmens.

Nelietojiet ierīci bez ievietota cepšanas akmens.

Neko neatbalstiet uz durvīm, kamēr tās ir atvērtas. Izvairieties no aukstu lietu vai pārtikas iekrišanas durvju iekšpusē.

Šīs ierīces tīrīšanai neizmantojiet cepeškrāsnij paredzētus tīrīšanas līdzekļus un metāla kasīkļus.

Šīs ierīces tīrīšanai neizmantojiet šļūteni vai spiediena mazgātājus.

Krāsnī glabājiet tikai cepšanas akmeni.

Neatbalstiet un nenovietojiet lietas uz krāsns augšējās virsmas.

Šī ierīce ir paredzēta lietošanai ne vairāk kā 3000 metru augstumā virs jūras līmeņa.



Šī ierīce lietošanas laikā rada karstumu. Nepieskarieties karstām virsmām. Izmantojiet rokturus vai kloķus. Vienmēr aizsargājiet rokas, uzvelkot neslīdošus virtuves cimdus vai rīkojoties līdžīgi.

1. Daļu saraksts:

- a) Ooni Volt 12
- b) Cepšanas akmens

2. Uzstādīšana

2.1 | 1. darbība.

Izņemiet Ooni Volt 12 no iepakojuma. Krāns sānos ir rokturi.

2.2 | 2. darbība.

Atrodiet tīru, plakanu un stabilu virsmu, uz kuras novietot Ooni Volt 12. Pirms krāsns novietošanas vietā atbrīvojiet vietu. Noņemiet visus viegli uzliesmojošos priekšmetus un materiālus, tostarp galdautus.

Izvēloties krāsnij piemērotu vietu, padomājiet par ventilāciju. Ļoti augstā gatavošanas temperatūra reizēm var izraisīt piedegšanu, radot dūmus.

2.3 | 3. darbība.

Atiniet strāvas vadu. Pirms Ooni Volt 12 strāvas vada spraudņa pievienošanas elektrotīkla kontaktligzdai pārliedzinieties, ka strāvas slēdzis ir izslēgts. Šī krāsns ir paredzēta lietošanai tikai ar 230 V elektrotīkla kontaktligzdām.

Brīdinājums! Ooni Volt 12 ir īss strāvas vads, lai sādi samazinātu risku, ka krāns var tikt novilkta no novietošanas virsmas. Ja lietojat pagarinātāju, pārliedzinieties, ka norādītā tā elektriskā jauda ir vismaz tikpat liela kā ierīcei (1600 W).

Novietojiet pagarinātāju tā, lai nevarētu to nejauši pavilkt vai aiz tā paklupt, lai samazinātu krāsns nokrišanas risku.

2.4 | 4. darbība.

Nodrošiniet, lai vads neatrodas zem krāsns vai nenokarājas pāri letes vai galda malai tā, ka to var nejauši pavilkēt vai aiz tā var paklupt.

2.5 | 5. darbība.

Izņemiet cepšanas akmeni no iepakojuma un ievietojiet to Ooni Volt 12.

Bridinājums! Novietojot akmeni vietā, neiesitiet pa temperatūras sensoru, kas atrodas uz krāsns dobuma kreisās sienas. Skat. 2.5 b. attēlu.

2.6 | 6. darbība.

Nodrošiniet, lai apkārt šai ierīcei ir vieta drošai tās izmantošanai. Jāatstāj pietiekami daudz vietas, lai varētu piekļūt IESLĒGŠANAS/IZSLĒGŠANAS slēdzim labajā pusē. Visā visumā zonai virs krāsns ir jābūt tukšai. Nenovietojiet noslēgtā vietā.

2.7 | 7. darbība.

Novietojiet krāsni ar priekšpusi tuvu virsmas malai, lai varētu pilnīgi atvērt krāsns durvis.

2.8 | 8. darbība.

Ieslēdziet Ooni Volt 12 ar sānos esošo strāvas slēdzi. Krāsns pārslēgsies gaidstāves režīmā.

2.9 | 9. darbība.

Pieskarities strāvas pogai, kas atrodas pa kreisi no regulēšanas slēdzīem, lai pārslēgtu ierīci no gaidstāves režīma.

3. Regulēšanas slēdža funkcijas

- | | |
|--------------------------------|---------------------------------|
| a. Gaidstāve/ieslēgšana | f. Maksimālā temperatūra |
| b. Taimera slēdzis | g. Balansa slēdzis |
| c. Taimera ikona | h. Balansa ikona |
| d. Temperatūras slēdzis | i. Pamatnes elements |
| e. Temperatūras ikona | j. Augšējais elements |



4. Sagatavošana lietošanai

4.1 | 1. darbība.

Pirms pirmās gatavošanas reizes darbiniet krāsni 20 minūtes, lai sagatavotu to lietošanai. Lai sasildītu krāsni, pagrieziet temperatūras slēdzi līdz 450 °C atzīmei. Uzreiz pēc tam sāksies krāsns sakaršana.

4.2 | 2. darbība.

Pagrieziet taimera slēdzi līdz 20 minūšu atzīmei. Kad sasniegts ar taimeri iestatītais laiks, izslēdziet Ooni Volt 12 un ļaujiet atdzist.

-  - Pulsējoša gaismas diode
 10 - Vienmērīgi degoša gaismas diode

5. Izslēgšana

5.1 | 1. darbība.

Glūži vienkārši pieskarieties strāvas pogai krāsns priekšpusē, lai izslēgtu krāsni. Krāsns pārslēgsies gaidstāves režīmā.

▲ BRĪDINĀJUMS Pirms strāvas slēdža izslēgšanas vai atvienošanas no elektrotīkla kontaktligzdas, ļaujiet, lai krāsns atdziest gaidstāves režīmā. Tam būs vajadzīgas aptuveni 10 minūtes.

5.2 | 2. darbība.

Pirms krāsns pārvietošanas ļaujiet tai 90 minūtes atdzist.

6. Taimera slēdzis

- a. Pagrieziet kreisās puses slēdzi pulksteņrādītāju kustības virzienā, lai pagarinātu ar taimeri iestatīto laiku uz vēl līdz pat 20 minūtēm.
- b. Grieziet pretēji pulksteņrādītāju kustības virzienam, lai samazinātu ar taimeri iestatīto laiku, vai pagrieziet līdz 0, lai atceltu.
- c. Pēc ar taimeri iestatītā laika paiešanas atskan skaņas signāls un mirgo ikona .
- d. Lai apklusinātu skaņu, piespiediet taimera slēdzi.

7. Temperatūras slēdzis

- a. Grieziet slēdzi pulksteņrādītāju kustības virzienā, lai palielinātu Ooni Volt 12 krāsns temperatūru.
- b. Grieziet pretēji pulksteņrādītāju kustības virzienam, lai samazinātu Ooni Volt 12 krāsns temperatūru.
- c. Temperatūras iestatījums ir 450°C (maks. temp.)
- d. Pašreizējā temperatūra = 300°C sakarsēšanas laikā
- e. Iestatītā temperatūra ir sasniegta 450°C laikā

Mēs iesakām izmantot Ooni infrasarkanu termometru, lai pārliecinātos, ka sasniegta nepieciešamā cepšanas akmens temperatūra un panāktu vislabākos rezultātus.

8. Balansa slēdža iestatīšana

Labās puses slēdzis ir balansa slēdzis. Ar šo slēdzi tiek noteikta augšējā un apakšējā sildelementa jauda. To var lietot, lai mainītu veidu, kā cepas picas pamatne vai garnējums.

- a. Balansa iestatījumi Ooni Volt 12 krāsniņā ir iepriekš iestatīti katrai temperatūrai. Izvēloties temperatūru, automātiski tiek veikts balansa iestatījums.
- b. Sakarsēšanas secības laikā balansa indikators nodziest.
- c. Kad Ooni Volt 12 krāsns ir sasniegusi izvēlēto temperatūru, balansa "indikators" ieslēdzas atpakaļ un to var noregulēt.
- d. Grieziet slēdzi pulksteņrādītāju kustības virzienā, lai palielinātu karstumu augšpusē.
- e. Grieziet slēdzi pretēji pulksteņrādītāju kustības virzienam, lai palielinātu karstumu apakšpusē.

Mūsu Ooni Volt 12 Essentials pamācībā apskatiet ieteiktos krāsniņus iestatījumus dažādiem picu veidiem.

9. Karstuma pastiprināšana

Ja picas pamatne nav izcepusies tikpat labi kā virspuse, var izmantot karstuma pastiprināšanas funkciju, lai atkārtoti uzlādētu akmeni.

- a. Pagrieziet balansa slēdzi līdz galam pretēji pulksteņrādītāju kustības virzienam.
- b. Karstuma pastiprināšanas funkcija sākas tad, kad ikona sāk ātri mirgot. Karstuma pastiprināšanas funkcija ilgst 45 sekundes.
- c. Pēc karstuma pastiprināšanas funkcijas beigām notiek atgriešanās pie temperatūrai atbilstošā ieteiktā iestatījuma. Apakšējā ikona lēni mirgo, un šajā laikā karstuma palielināšanas funkcija nav pieejama.
- d. Kad ikona pārtrauc mirgot, atkal ir pieejama karstuma palielināšanas funkcija.

10. Skaņas izslēgšana

Lai izslēgtu vai atkal ieslēgtu slēdža skaņas signālu, nospiediet un trīs sekundes turiet taimera pogu. Ar to netiek izslēgts taimera vai "temperatūras sasniegšanas" skaņas signāls.

11. Traucējummeklēšana

Kļūdu kodi – gaismas diodes kļūst sarkanas atkarībā no kļūdas stāvokļa

Ja rodas kļūda, sazinieties ar Ooni klientu apkalpošanas dienestu vietnē support.ooni.com un norādiet kļūdas kodu. Jebkura cita apkope jāveic pilnvarotam apkopes sniedzējam.

a) 1. kļūda.

Krāsns dobuma termālās zondes išslēgums

150 temperatūras slēdža gaismas diode deg sarkanā krāsā. Atskan brīdinājuma signāls.

c) 3. kļūda.

Pieļaujamās krāsns temperatūras pārsniegšana.

250 temperatūras slēdža gaismas diode deg sarkanā krāsā. Atskan brīdinājuma signāls.

e) 5. kļūda.

PCB temperatūras sensora išslēgums

350 temperatūras skalas gaismas diode deg sarkanā krāsā. Atskan brīdinājuma signāls.

g) 7. kļūda.

PCB komunikācijas kļūda

450 temperatūras slēdža gaismas diode deg sarkanā krāsā. Atskan brīdinājuma signāls.

b) 2. kļūda.

Krāsns dobuma termālās zondes pārtraukts kontūrs

200 temperatūras skalas gaismas diode deg sarkanā krāsā. Atskan brīdinājuma signāls.

d) 4. kļūda.

Pieļaujamās PCB temperatūras pārsniegšana.

300 temperatūras skalas gaismas diode deg sarkanā krāsā. Atskan brīdinājuma signāls.

f) 6. kļūda.

PCB temperatūras sensora pārtraukts kontūrs

400 temperatūras skalas gaismas diode deg sarkanā krāsā. Atskan brīdinājuma signāls.

12. Kopšana un uzturēšana

Uzglabāšana

Jūs varat lietot Ooni Volt 12 ārpus telpām. Kamēr tā netiek lietota, glabājiet sausā vietā iekštelpās.

Krāsni glabājiet tikai cepšanas akmeni; neglabājiet tās dobumā ēdienu vai citas lietas.

Neatbalstieties pret Ooni Volt 12 virsmu un neko uz tās nelieciet. Tas var sabojāt krāsni.

Turiet krāsni tīru, uzglabāšanas laikā lietojiet Ooni Volt 12 picu krāsns pārvalku. Krāsns pārvalku var pasūtīt vietnē ooni.com.

Cepšanas akmens

1. NELIETOJIET cepšanas akmeni virs atklātas liesmas.
2. Izvairieties no straujām akmens temperatūras izmaiņām. NELIECIET uz akmens saldētus pārtikas produktus, ja lietošanas temperatūra pārsniedz 200 °C.
3. Akmens ir trausls un var saplīst sitiena vai nomešanas rezultātā.
4. Lietošanas laikā akmens ir ļoti karsts, un tas ir karsts vēl ilgi pēc lietošanas.
5. NEATDZESĒJIET akmeni ar ūdeni un nelietojiet, kamēr tas ir mitrs.
6. Lai notīrītu piedeguša ēdiena paliekas, pagaidiet, līdz akmens atdziest, ar abām rokām uzmanīgi to izceliet no krāsns, pagrieziet uz otru pusi un uzmanīgi ieslidiniet atpakaļ krāsnī. Ooni Volt 12 nākamajā lietošanas reizē sadegs akmens apakšā palikušie netīrumi.
7. Ja akmens saplīst: Izslēdziet krāsni, ļaujiet tai atdzist, atvienojiet no elektrotīkla kontaktligzdas un tikai pēc tam izņemiet saplīsušo cepšanas akmeni. Ja Ooni Volt 12 ir garantijas segums, sazinieties ar atbalsta darbiniekiem, lai saņemtu jaunu cepšanas akmeni. Ja Ooni Volt 12 garantijas periods ir beidzies, jūs varat iegādāties jaunu cepšanas akmeni vietnē ooni.com.

Stikla durvis

Pagaidiet līdz Ooni Volt 12 krāsns ir pilnīgi atdzisusi un tikai pēc tam tīriet stikla durvis. Jūs varat notīrīt taukus ar papīra dvieļiem vai sausu drāniņu. Ja vēlaties veikt rūpīgāku tīrīšanu, lietojiet siltu ziepjūdeni, bet pirms Ooni Volt 12 atkārtotas ieslēgšanas parūpējieties, lai krāsns ir pilnīgi sausa.

Krāsns iekšpuse un ārpusē

Ooni Volt 12 krāsnij nav nepieciešama iekšpuses tīrīšana. Lietošanas laikā sadeg jebkuras ēdiena paliekas. Visas uz akmens palikušās daļiņas var notīrīt ar metāla suku.



Laika gaitā Ooni Volt 12 krāsns iekšpuse var mazliet mainīt krāsu. Tas ir pilnīgi normāli.

Ooni Volt 12 picu krāsns tīrīšanai nelietojiet cepeškrāsnīm paredzētus tīrīšanas līdzekļus vai metāla kasīkļus, jo tie to sabojās.

Lai notīrītu picas krāsns ārpusi, pagaidiet, līdz tā ir atdzisusi, atvienojiet no elektrotīkla kontaktligzdas un ar mazliet samitrinātu drāniņu noslaukiet krāsns korpusu. Uzreiz pēc tam nosusiniet ar sausu dvieli.

Produkta tehniskā informācija

Produkta etiķete

	Ooni Volt 12 Pizza Oven SKU: UU-P12B00 220-240V~ 1600W IPX4	Ooni Limited , Unit 5 Bishopsgate Business Park, 189 West Main Street Broxburn, Scotland, EH52 5LH United Kingdom Ooni GmbH , Simrockstraße 11, 53113 Bonn, Germany Ooni, Inc. 2140 South Dupont Highway, Camden, Kent, 19934 DE, USA
 	Serial Number:	
Production code:		PA-A000A4

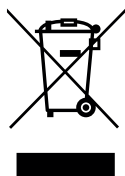

Šis marķējums norāda, ka ES teritorijā šo ierīci nedrīkst izmest kopā ar mājsaimniecības atkritumiem. Lai izvairītos no potenciālā kaitējuma videi vai cilvēku veselībai nekontrolētas atkritumu izmešanas dēļ, atbildīgi parūpējieties par tās otrreizējo pārstrādi, veicinot ilgtspējīgu materiālu avotu atkārtotu izmantošanu. Lai nosūtītu atpakaļ veco ierīci, izmantojiet atpakaļnosūtīšanas un savākšanas sistēmas vai sazinieties ar mazumtirgotāju, no kura šo ierīci nopirkāt. Viņš var pieņemt šo ierīci videi drošai otrreizējai pārstrādei.

LATVIEŠU

Importētājs Apvienotajā Karalistē:
Ooni HQ, Bishopsgate Business Park, 189 West Main Street, Broxburn, EH52 5LH, UK

⚠ WAARSCHUWING

Het apparaat kan worden gebruikt door kinderen van 8 jaar en ouder, en personen met verminderde fysieke, zintuiglijke of mentale capaciteiten of een gebrek aan ervaring en kennis. Dit dient echter wel onder toezicht te gebeuren of nadat ze instructies hebben gekregen hoe ze het apparaat op een veilige manier kunnen gebruiken en nadat ze de gevaren begrijpen. Kinderen mogen niet met het apparaat spelen. Reiniging en onderhoud mogen niet door kinderen worden uitgevoerd, tenzij ze ouder zijn dan 8 jaar en onder toezicht staan.

Houd het apparaat en het bijbehorende snoer buiten bereik van kinderen die jonger zijn dan 8 jaar.

Het apparaat is geschikt voor buitengebruik.

Voordat u de stroomschakelaar uitzet of de aansluiting uit het stopcontact haalt, laat u de oven in de stand-bymodus afkoelen. Dit duurt ongeveer 10 minuten.

Het apparaat moet met een

aardingscontact op een stopcontact zijn aangesloten.

Het snoer moet regelmatig worden onderzocht op tekenen van beschadiging en als het snoer is beschadigd, mag het apparaat niet worden gebruikt. Om gevaar te voorkomen, dient het snoer alleen te worden vervangen door de fabrikant, een onderhoudsvertegenwoordiger van de fabrikant of een persoon die in vergelijkbare mate gekwalificeerd is.

Het apparaat moet van stroom worden voorzien via een aardlekschakelaar (RCD) met een nominale lekstroom van niet meer dan 30 mA.

Het apparaat is niet bedoeld om te worden gebruikt met een externe timer of een apart afstandsbedieningssysteem.

Het apparaat is uitsluitend bedoeld voor gebruik in huishoudelijke toepassingen.

Open de deur niet als er voedsel spontaan in brand vliegt. Elke vlam zal zichzelf blussen.

Plaats olie of bakpapier niet direct op de baksteen.

Gebruik het apparaat niet als de baksteen niet op zijn plaats is.

Plaats niets op de deur als die open is. Voorkom dat koude stukjes voedsel aan de binnenkant van de deur vallen.

Gebruik geen ovenreinigers en metalen sponsjes om dit apparaat te reinigen.

Gebruik geen slang of drukspuit om dit apparaat te reinigen

Bewaar de baksteen alleen in de oven.

Plaats geen artikelen op de oven en leun er niets tegenaan.

Dit apparaat is bedoeld voor gebruik tot een maximum van 3000 meter boven zeeniveau.



Dit apparaat genereert warmte tijdens gebruik. Raak warme oppervlakken niet aan. Gebruik handgrepen of knoppen. Bescherm uw handen altijd met antislip-ovenwanten of iets dergelijks.

1. Onderdelenlijst:

- a. Ooni Volt 12
- b. Baksteen

2. Instellen

2.1 | Stap 1:

Haal uw Ooni Volt 12 uit de verpakking. Er bevinden zich handgrepen aan de zijkant van de oven.

2.2 | Stap 2:

Kies een schoon, vlak, stabiel oppervlak voor uw Ooni Volt 12. Maak de ruimte leeg voordat u de oven op zijn plaats zet. Verwijder brandbare voorwerpen en materialen, waaronder tafelkleden.

Denk aan ventilatie bij het kiezen van een geschikte plaats voor uw oven. Zeer hoge temperaturen kunnen voedsel verbranden, wat kan zorgen voor rook.

2.3 | Stap 3:

Wikkel het netsnoer los. Controleer of de aan/uit-schakelaar in de uit-stand staat voordat u uw Ooni Volt 12 met een stopcontact verbindt. Deze oven is alleen ontworpen voor gebruik met 230 V stopcontacten.

Let op: de Ooni Volt 12 wordt geleverd met een kort netsnoer om het risico te verkleinen dat de oven van het aanrecht wordt getrokken. Als u een verlengsnoer gebruikt, controleer dan of het vermelde elektrisch vermogen ervan minstens zo groot is als het elektrisch vermogen van het apparaat (1600 W). Plaats het verlengsnoer zodanig dat er niet aan kan worden getrokken en dat mensen er niet over kunnen struikelen, om het risico op omvallen van de oven te minimaliseren.

2.4 | Stap 4:

Zorg ervoor dat de kabel niet onder de oven loopt of over de rand van het keuken- of tafelblad hangt, zodat er niet aan kan worden getrokken en mensen er niet over kunnen struikelen.

2.5 | Stap 5:

Haal de baksteen uit de verpakking en schuif hem in de Ooni Volt 12.

Let op: zorg ervoor dat u de temperatuursensor op de linkerwand van de ovenholte niet raakt als u de steen in de oven plaatst. Zie afbeelding 2.5 b.

2.6 | Stap 6:

Zorg voor voldoende ruimte rond het product om veilig te kunnen werken. Er moet voldoende ruimte zijn om de AAN/UIT-schakelaar aan de rechterkant te bedienen. De ruimte boven de oven moet in het algemeen vrij zijn. Plaats de oven niet in een afgesloten ruimte.

2.7 | Stap 7:

Om de ovendeur volledig te laten openen, zorgt u ervoor dat de voorkant van de oven dicht bij de rand staat van het oppervlak waar die op staat.

2.8 | Stap 8:

Zet uw Ooni Volt 12 aan met de aan-/uitschakelaar aan de zijkant. De oven gaat in de stand-bymodus.

2.9 | Stap 9:

Druk op de aan/uit-schakelaar links van de bedieningsknoppen om de oven uit stand-by te halen.

3. Functies bedieningsknoppen

- | | |
|--------------------------------|------------------------------------|
| a. Stand-by/vermogen | f. Maximale temperatuur |
| b. Timerknop | g. Balansknop |
| c. Timerpictogram | h. Balanspictogram |
| d. Temperatuurknop | i. Verwarmingselement onder |
| e. Temperatuurpictogram | j. Verwarmingselement boven |

4. Kruiden

 - Led knippert
10 - Led blijft branden

4.1 | Stap 1:

Zet de oven gedurende 20 minuten ter voorbereiding aan voordat u hem voor het eerst gebruikt. Draai om uw oven te verwarmen de temperatuurknop naar 450 °C. Uw oven begint meteen te verwarmen.

4.2 | Stap 2:

Draai de timerknop naar 20 minuten. Als de timer afloopt, zet dan uw Ooni Volt 12 uit en laat hem afkoelen.

5. Uitschakelen

5.1 | Stap 1:

Druk op de schakelaar aan de voorkant van de oven om de oven uit te schakelen. De oven gaat in de stand-bymodus.

⚠ WAARSCHUWING laat voordat u de stroomschakelaar uitzet of de aansluiting uit het stopcontact haalt, de oven in de stand-bymodus afkoelen. Dit duurt ongeveer 10 minuten.

5.2 | Stap 2:

Voordat u de oven verplaatst, laat hem 90 minuten afkoelen.

6. Timerknop

- a. Draai de timerknop aan de linkerkant met de klok mee om de tijd van de timer te verlengen tot 20 minuten.
- b. Draai linksom om de tijd op de timer te verlagen of draai naar 0 om te annuleren.
- c. Als de tijd op de timer verstreken is, hoort u een geluid en knippert het -pictogram.
- d. Om het geluid te stoppen, drukt u op de timerknop.

7. Temperatuurknop

- a. Draai de knop met de klok mee om de oventemperatuur in de Ooni Volt 12 te verhogen.
- b. Draai de knop tegen de klok in om de oventemperatuur in de Ooni Volt 12 te verlagen.
- c. Temperatuur ingesteld op 450°C (Max temperatuur)
- d. Huidige temperatuur = 300°C tijdens opwarmen
- e. Ingestelde temperatuur bereikt op 450°C

We raden u aan om de Ooni infraroodthermometer te gebruiken om te zorgen dat de baksteen de temperatuur heeft voor het beste resultaat.

8. Instelling van de balansknop

De rechterknop is de balansknop. Deze knop verplaatst het vermogen tussen de verwarmingselementen onder en boven. U kunt hem gebruiken om de manier te veranderen waarop uw pizzabasis of toppings worden gebakken.

- a. De balansinstellingen op de Ooni Volt 12 zijn voor elke temperatuur vooraf ingesteld. Als u uw temperatuur selecteert, wordt de balans automatisch ingesteld.
- b. Tijdens het opwarmen wordt de balansindicator uitgeschakeld.
- c. Als uw Ooni Volt 12 de geselecteerde temperatuur heeft bereikt, wordt de balans-'indicator' weer ingeschakeld en kan deze worden aangepast.
- d. Draai de knop met de klok mee om de balans naar de bovenkant te verschuiven.
- e. Draai de knop tegen de klok in om de balans naar de onderkant te verschuiven.

Bekijk de Ooni Volt 12 Essentials-gids om onze aanbevolen oveninstellingen voor verschillende soorten pizza's te bekijken.

9. Boost

Als de onderkant van uw pizza niet evenredig met de bovenkant wordt gebakken, kan boost gebruikt worden om de steen opnieuw te laden.

- a. Draai de balansknop helemaal tegen de klok in.
- b. De boost-functie is begonnen als het pictogram snel knippert. De boost duurt 45 seconden.
- c. Als de boost is gestopt, keert uw balans terug naar de temperatuur die u hebt aanbevolen. Het onderste pictogram knippert langzaam, de boost-functie is gedurende deze tijd niet beschikbaar.
- d. Als het pictogram stopt met knipperen, is de boost-modus weer beschikbaar.

10. Dempen

Om het geluid van de knop te dempen of juist weer in te schakelen, drukt u drie seconden op de timerknop. Dit dempt de geluiden van de timer en de melding 'temperatuur bereikt' niet.

11. Probleemoplossing

Foutcodes - leds worden rood, afhankelijk van de foutstatus

Als zich een fout voordoet, neem dan contact op met Ooni klantenservice op support.ooni.com en vermeld de foutcode. Elke andere service moet worden uitgevoerd door een geautoriseerde servicevertegenwoordiger.

a. Fout 1:

Kortsluiting thermische sonde ovenruimte

Het ledlampje van de temperatuurregelaar knippert op 150 graden. Het alarmgeluid klinkt.

c. Fout 3:

Oven te heet

Het ledlampje van de temperatuurregelaar knippert op 250 graden. Het alarmgeluid klinkt.

e. Fout 5:

Kortsluiting printplaat temperatuursensor

Het ledlampje van de temperatuurregelaar knippert op 350 graden. Het alarmgeluid klinkt.

g. Fout 7:

Storing in communicatie printplaat

Het ledlampje van de temperatuurregelaar knippert op 450 graden. Het alarmgeluid klinkt.

b. Fout 2:

Open circuit thermische sonde ovenruimte

Het ledlampje van de temperatuurregelaar knippert op 200 graden. Het alarmgeluid klinkt.

d. Fout 4:

Printplaat te heet

Het ledlampje van de temperatuurregelaar knippert op 300 graden. Het alarmgeluid klinkt.

f. Fout 6:

Open circuit printplaat temperatuursensor

Het ledlampje van de temperatuurregelaar knippert op 400 graden. Het alarmgeluid klinkt.

12. Verzorging en onderhoud

Bewaren

U kunt Ooni Volt 12 buiten gebruiken. Als u het product niet gebruikt, moet u het binnenshuis in droge omstandigheden bewaren.

U kunt de baksteen in de oven bewaren, maar bewaar geen voedsel of andere artikelen in de ovenruimte.

Leun of plaats geen spullen op uw Ooni Volt 12. Als u dat toch doet, kan uw oven beschadigd raken.

Houd uw oven schoon als u hem opbergt met de beschermhoes voor de Ooni Volt 12 pizzaoven. U kunt de beschermhoed voor uw oven bestellen bij ooni.com.

Ovenbaksteen

1. Gebruik de baksteen NIET boven een open vlam.
2. Vermijd extreme temperatuurschommelingen van de steen. Plaats bevroren voedsel NIET op de steen als u een temperatuur van meer dan 200 °C gebruikt.
3. De steen is kwetsbaar en kan breken als er tegenaan gestoten wordt of als deze valt.
4. De steen is zeer heet tijdens het gebruik en blijft na gebruik nog lang heet.
5. Koel de steen niet af met water en gebruik hem niet als hij vochtig is.
6. Om verbrand voedsel te verwijderen, wacht u totdat de steen is afgekoeld. Gebruik twee handen om hem voorzichtig uit de oven te halen, draai hem om en schuif hem zachtjes terug. Het vuil op de onderkant van de steen verbrandt de volgende keer als u uw Ooni Volt 12 gebruikt.
7. Als uw steen breekt: zet uw oven uit, laat hem afkoelen en trek de stekker eruit voordat u de gebroken steen verwijdert. Als er nog garantie op uw Ooni Volt 12 zit, neem dan contact op met ons ondersteuningsteam om een vervanging te bestellen. Als uw Ooni Volt 12 buiten de garantie valt, kunt u een nieuwe baksteen kopen op [ooni.com](https://www.ooni.com).

Glazen deur

Wacht totdat Ooni Volt 12 volledig is afgekoeld voordat u de glazen deur reinigt. U kunt vet verwijderen met droge papieren handdoeken of een droge doek. Gebruik voor een grondigere reiniging warm water met zeep, maar zorg ervoor dat uw Ooni Volt 12 volledig droog is voordat u hem weer aanzet.

Binnenkant en buitenkant oven

De binnenkant van uw Ooni Volt 12 hoeft als het goed is niet te worden schoongemaakt. In principe verbranden de voedselresten als de oven in gebruik is. U kunt een staalborstel gebruiken om overtollige resten op de steen weg te vegen.



Na verloop van tijd kan de binnenkant van de Ooni Volt 12 enigszins verkleuren. Dit is volkomen normaal.

Gebruik geen ovenreinigers of metalen sponsjes om uw pizzaoven te reinigen, omdat die de Ooni Volt 12 beschadigen.

Om de buitenkant van uw pizzaoven te reinigen, moet u wachten totdat hij afgekoeld is, haal de stekker eruit en gebruik een licht vochtige doek om de buitenkant van de oven af te nemen. Droog meteen met een schone handdoek.

Technische productinformatie

Productetiket

	Ooni Volt 12 Pizza Oven SKU: UU-P12B00 220-240V~ 1600W IPX4	Ooni Limited , Unit 5 Bishopsgate Business Park, 189 West Main Street Broxburn, Scotland, EH52 5LH United Kingdom Ooni GmbH , Simrockstraße 11, 53113 Bonn, Germany Ooni, Inc. 2140 South Dupont Highway, Camden, Kent, 19934 DE, USA
 	Serial Number:	
Production code:		PA-A000A4

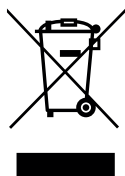

Deze markering geeft aan dat dit product in de hele EU niet met ander huishoudelijk afval mag worden afgevoerd. Om mogelijke schade aan het milieu of de menselijke gezondheid door ongecontroleerde afvalverwijdering te voorkomen, moet het op verantwoorde wijze worden gerecycled om het duurzaam hergebruik van materiaalbronnen te bevorderen. Om uw gebruikte apparaat te retourneren, gebruikt u de retour- en ophaalsystemen of neemt u contact op met de verkoper waar dit product is gekocht. Zij kunnen ervoor zorgen dat dit product op een milieuvriendelijke manier wordt gerecycled.

In het Verenigd Koninkrijk geïmporteerd door:
Ooni HQ, Bishopsgate Business Park, 189 West Main Street, Broxburn, EH52 5LH, VK

ADVARSEL

Apparatet kan brukes av barn i alderen 8 år og oppover, personer med redusert fysisk, sensorisk eller mental kapasitet og personer med manglende erfaring og kunnskap, så lenge de er under tilsyn eller hvis har fått veiledning i bruken av apparatet på en trygg måte og forstår de potensielle farene. Barn skal ikke leke med apparatet. Rengjøring og brukervedlikehold skal ikke utføres av barn, med mindre de har fylt 8 år og har tilsyn fra en voksen.

Oppbevar apparatet og ledningen utilgjengelig for barn under 8 år.

Apparatet er egnet for utendørs bruk.

Før du slår av strømbryteren eller kobler fra stikkontakten, må du gi ovnen tid til å kjøle seg ned i standbymodus. Dette tar omtrent 10 minutter.

Apparatet skal kobles til en stikkontakt med jording.

Strømledningen bør undersøkes jevnlig for tegn på skade.

Hvis ledningen er skadet, skal apparatet ikke brukes. Strømledningen må skiftes ut av produsenten, serviceagenten eller tilsvarende kvalifiserte personer for å unngå fare.

Apparatets strømforsyning må komme fra en jordfeilbryter med nominell spenning som ikke overstiger 30 mA.

Apparatet er ikke beregnet til bruk med et eksternt tidsur eller separat fjernkontrollsystem.

Apparatet er kun beregnet til husholdningsbruk.

Åpne ikke døren hvis maten antennes spontant. Eventuelle flammer slukker av seg selv.

Plasser ikke olje eller bakepapir direkte på bakesteinen.

Bruk ikke apparatet uten at bakesteinen er på plass.

Plasser aldri noe oppå døren når den er åpen. Unngå at kalde matrester faller ned på innsiden av døren.

Bruk ikke ovnsrens eller metallskrubber til å rengjøre dette apparatet.

Bruk ikke slanger eller høytrykkspykere til å rengjøre dette apparatet.

Oppbevar bare bakesteinen inne i ovnen.

Ikke len eller sett gjenstander oppå ovnen.

Dette apparatet kan brukes opptil 3000 meter over havet.



Dette apparatet genererer varme under bruk. Berør ikke varme overflater. Bruk håndtak eller knotter. Beskytt alltid hendene dine med grytekluter eller lignende.

1. Deleliste:

- a. Ooni Volt 12
- B. Bakestein

2. Oppsett

2.1 | Trinn 1:

Ta Ooni Volt 12 ut av emballasjen. Det er håndtak på siden av ovnen.

2.2 | Trinn 2:

Finn en ren, flat og stabil overflate til Ooni Volt 12. Tøm området før du flytter ovnen på plass. Fjern eventuelle brennbare gjenstander og materialer, inkludert duker.

Tenk på ventilasjonen når du skal velge et egnet sted for ovnen din. Svært høye matlagingstemperaturer kan noen ganger føre til at maten brenner, noe som kan avgi røyk.

2.3 | Trinn 3:

Rull ut strømledningen. Pass på at strømbryteren er satt til Av før du kobler Ooni Volt 12 til en stikkontakt. Denne ovnen er designet til kun å brukes med 230 V-stikkontakter.

ADVARSEL: Ooni Volt 12 leveres med en kort strømledning for å redusere risikoen for at ovnen blir dratt ned fra benken/bordplaten. Hvis du bruker en skjøteledning, må du forsikre deg om at skjøteledningens nominelle elektriske klassifisering er minst like høy som apparatets elektriske klassifisering (1600 W). Før skjøteledningen slik at ingen vil trekke eller snuble i den ved et uhell, slik at risikoen for at ovnen faller minimert.

2.4 | Trinn 4:

Pass på at kabelen ikke føres under ovnen eller henger over kanten av benkeplaten eller bordet, der noen kan trekke i den eller snuble i den ved et uhell.

2.5 | Trinn 5:

Fjern bakesteinen fra emballasjen, og skyv den inn i Ooni Volt 12.

FORSIKTIG: Unngå å treffe temperatursensoren på venstre side av ovnens innside når du flytter steinen på plass. Se bilde 2.5 b.

2.6 | Trinn 6:

Pass på at det er nok plass rundt produktet til at det kan brukes sikkert. Det må alltid være nok plass til at man får tilgang til AV/PÅ-bryteren på høyre side. Området over ovnen bør generelt sett være ryddig. Må ikke plasseres i et lukket område.

2.7 | Trinn 7:

For at ovnsdøren skal kunne åpnes helt, bør du plassere ovnen slik at fronten er nær kanten av overflaten.

2.8 | Trinn 8:

Slå på Ooni Volt 12 med strømbryteren på siden. Ovnens starter standbymodus.

2.9 | Trinn 9:

Trykk på strømknapen på venstre side av kontrollmålerne for å få ovnen ut av standbymodus.

3. Målerfunksjoner

- | | |
|---------------------|-------------------|
| a. Standby / av/på | f. Makstemperatur |
| b. Tidsbryter | g. Balansebryter |
| c. Tidsikon | h. Balanseikon |
| d. Temperaturbryter | i. Grunnelement |
| e. Temperaturikon | j. Toppelement |

4. Innkjøring

4.1 | Trinn 1:

Ovnen bør kjøres i 20 minutter for å innkjøres før du lager mat for første gang. For å varme opp ovnen, vrir du temperaturbryteren til 450 °C. Ovnens begynner øyeblikkelig å varmes opp.

4.2 | Trinn 2:

Vri tidsbryteren til 20 minutter. Når tidtakeren er ferdig, slår du av Ooni Volt 12 og lar den kjøle seg ned.

5. Slå av

5.1 | Trinn 1:

Trykk på strømknapen foran på ovnen for å slå av ovnen. Ovnens vil gå over til standbymodus.



⚠ ADVARSEL Før du slår av strømbryteren eller kobler fra stikkontakten, må du gi ovnen tid til å kjøle seg ned i standbymodus. Dette tar omtrent 10 minutter.

5.2 | Trinn 2:

Før du flytter ovnen, må den kjøle seg ned i 90 minutter.

6. Tidsbryter

- Vri venstre bryter med klokken for å øke tidtakerens tid til opptil 20 minutter.
- Vri mot klokken for å redusere tiden på tidtakeren, eller vri til 0 for å avbryte.
- Når tidtakeren er fullført, avgis det et lydvarsel, og -ikonet blinker.
- Trykk på tidsbryteren for å stoppe lyden.

 - Pulserende LED
 - Lysende LED

7. Temperaturbryter

- a. Vri bryteren med klokken for å øke temperaturen i Ooni Volt 12-ovnen.
- b. Vri mot klokken for å redusere temperaturen i Ooni Volt 12-ovnen.
- c. Temperaturen er satt til 450 °C (makstemperatur)
- d. Nåværende temperatur = 300 °C under oppvarming
- e. Angitt temperatur oppnådd ved 450 °C

For å få best mulig resultat, anbefaler vi at du bruker Oonis infrarøde termometer for å sikre at bakesteinen har riktig temperatur.

8. Innstilling av balansebryter

Den høyre bryteren er balansebryteren. Denne bryteren styrer strømmen mellom de øvre og nedre varmeelementene. Du kan bruke den til å endre hvordan pizzabunnen eller pizzafyllet stekes.

- a. Balanseinnstillingene på Ooni Volt 12 er forhåndsinnstilt for hver temperatur. Når du velger temperatur, blir balansen automatisk stilt inn.
- b. Balanseindikatoren slår seg av under oppvarmingsfasen.
- c. Når Ooni Volt 12 har nådd den angitte temperaturen, slår balanseindikatoren seg på igjen, og kan justeres.
- d. Vri bryteren med klokken for å forskyve balansen mot toppen.
- e. Vri bryteren mot klokken for å forskyve balansen mot bunnen.

Se veiledningen Ooni Volt 12 Essentials for å se våre anbefalte ovnsinnstillinger for forskjellige pizzastiler.

9. Boost

Hvis pizzabunnen ikke stekes like godt som fyllet, kan Boost brukes til å varme opp steinen.

- a. Vri balansebryteren mot klokken hele veien rundt.
- b. Boost-funksjonen har startet når ikonet begynner å blinke raskt. Boosten varer i 45 sekunder.
- c. Når Boost-funksjonen har stoppet, går balansen tilbake til det som er anbefalt for temperaturinnstillingen. Det nedre ikonet blinker sakte. Boost er ikke tilgjengelig i denne perioden.
- d. Når ikonet slutter å blinke, er Boost tilgjengelig igjen.

10. Demp

Hold inne tidsbryteren i tre sekunder for å dempe eller oppheve dempingen av bryterlyden. Dette demper ikke lyden for tidtakeren eller lydene som varsler om at temperaturer er nådd.

11. Feilsøking

Feilkoder – LED-dioder blir røde avhengig av feilstatusen

Hvis det oppstår en feil, kontakt Ooni kundeservice på support.ooni.com og oppgi feilkoden. Alle andre former for service skal utføres av en autorisert servicerepresentant.

a. Feil 1:

Kortslutning indre temperatursonde

150 temperaturbryter-LED lyser rødt.
Alarmlyden avgis.

c. Feil 3:

Overtemperatur i ovn

250 temperaturbryter-LED lyser rødt.
Alarmlyden avgis.

e. Feil 5:

Kortslutning PCB-temperatursensor

350 temperaturbryter-LED lyser rødt.
Alarmlyden avgis.

g. Feil 7:

PCB-kommunikasjonsfeil

450 temperaturbryter-LED lyser rødt.
Alarmlyden avgis.

b. Feil 2:

Åpen krets intern temperatursonde

200 temperaturbryter-LED lyser rødt.
Alarmlyden avgis.

d. Feil 4:

PCB-overtemperatur

300 temperaturbryter-LED lyser rødt.
Alarmlyden avgis.

f. Feil 6:

Åpen krets PCB-temperatursensor

400 temperaturbryter-LED lyser rødt.
Alarmlyden avgis.

12. Stell og vedlikehold

Lagring

Du kan bruke Ooni Volt 12 utendørs. Oppbevar den i tørre omgivelser innendørs når den ikke er i bruk.

Oppbevar kun bakesteinen inne i ovnen. Mat og andre ting skal ikke oppbevares inne i ovnen.

Ikke len deg på eller legg ting på toppen av Ooni Volt 12. Dette kan skade ovnen din.

Hold ovnen ren med et Ooni Volt 12 pizzaavtrekk når den lagres. Du kan bestille trekket på ooni.com.

Bakestein

1. Bruk IKKE bakesteinen over åpen ild.
2. Unngå at platen utsettes for brå temperaturforandringer. Plasser IKKE frossen mat på steinen hvis temperaturen er over 200 °C.
3. Steinplaten er skjør og kan gå i stykker hvis den slippes i bakken eller utsettes for støt.
4. Platen er svært varm under bruk, og den holder seg varm lenge etter bruk.
5. Avkjøl IKKE steinen med vann, og bruk den ikke når den er fuktig.
6. For å fjerne svidde matrester må du vente til steinen er avkjølt. Bruk så to hender for å ta den forsiktig ut av ovnen, snu den opp ned og skyve den forsiktig inn igjen. Matrestene på undersiden av steinen brennes bort neste gang du bruker Ooni Volt 12.
7. Hvis steinen sprekker: Skru først av ovnen, la så ovnen kjøle seg ned og trekk så ut stikkontakten før du fjerner den ødelagte bakesteinen. Hvis din Ooni Volt 12 fortsatt har gyldig garanti, kan du kontakte kundestøtten vår for å bestille en ny. Hvis din Ooni Volt 12 ikke har garanti, kan du kjøpe en ny bakestein på ooni.com.

Glassdør

Vent til Ooni Volt 12 er helt nedkjølt før du rengjør glassdøren. Du kan fjerne fett med tørre papirhåndklær eller en tørr klut. Når du vil rengjøre mer grundig, kan du bruke varmt såpevann, men pass på at Ooni Volt 12 er fullstendig tørr før du slår den på igjen.

Ovnens innside og utside



Ooni Volt 12 trenger ikke å rengjøres innvendig. Eventuelle matrester brennes bort når den er i bruk. Du kan bruke en stålborste til å børste bort overflødig avfall på steinen.

Over tid kan innsiden av Ooni Volt 12 bli litt misfarget. Dette er helt normalt. Bruk ikke ovnsrens eller metallskrubber til å rengjøre pizzaovnen, da dette vil skade Ooni Volt 12.

For å rengjøre utsiden av pizzaovnen må du først vente til den er avkjølt, så trekke ut stikkontakten og til slutt bruke en lett fuktet klut til å tørke av ovnen. Tørk over med et rent og tørt håndkle med en gang etterpå.

Teknisk produktinformasjon

Produktetikett

	Ooni Volt 12 Pizza Oven SKU: UU-P12B00 220-240V~ 1600W IPX4	Ooni Limited , Unit 5 Bishopsgate Business Park, 189 West Main Street Broxburn, Scotland, EH52 5LH United Kingdom Ooni GmbH , Simrockstraße 11, 53113 Bonn, Germany Ooni, Inc. 2140 South Dupont Highway, Camden, Kent, 19934 DE, USA
 	Serial Number:	
Production code:		PA-A000A4

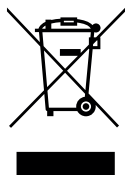

Denne merkingen indikerer at produktet ikke skal kastes i restavfallet i hele EU. Produktet må resirkuleres på godkjent måte for å fremme bærekraftig gjenbruk av materialer og forhindre skade på miljøet og menneskers helse fra forsøpling og spredning av avfall. Lever inn enheten på et godkjent mottakssted eller kontakt forhandleren som solgte enheten. De kan ta imot produktet for miljøsikker resirkulering.

NORSK

Importert til Storbritannia av:

Ooni HQ, Bishopsgate Business Park, 189 West Main Street, Broxburn, EH52 5LH, UK

⚠ OSTRZEŻENIE

Urządzenie może być używane przez dzieci w wieku powyżej 8 lat, osoby o ograniczonych zdolnościach fizycznych, sensorycznych lub umysłowych oraz osoby nieposiadające stosownego doświadczenia i wiedzy, pod warunkiem, że odbywa się to pod nadzorem lub że takie osoby otrzymały instrukcje na temat bezpiecznego użytkowania urządzenia i rozumieją wiążące się z tym zagrożenia. Urządzenie nie powinno być używane przez dzieci do zabawy. Czyszczenie i konserwacja urządzenia nie mogą być przeprowadzane przez dzieci, które nie ukończyły 8 lat. Ponadto powinno się odbywać pod nadzorem.

Urządzenie i jego przewód zasilający należy przechowywać w miejscu niedostępnym dla dzieci w wieku poniżej 8 lat.

Urządzenie nadaje się do użytku na zewnątrz.

Przed wyłączeniem przełącznika zasilania lub odłączeniem urządzenia od źródła zasilania należy pozostawić piec do ostygnięcia w trybie gotowości. Potrwa to około 10 minut.

Urządzenie należy podłączyć do gniazdka elektrycznego z uziemieniem.

Przewód zasilający powinien być regularnie sprawdzany pod kątem oznak uszkodzenia, a w przypadku stwierdzenia uszkodzenia przewodu urządzenie nie powinno być używane. W celu uniknięcia zagrożenia wymiana przewodu zasilającego musi być dokonywana przez producenta, autoryzowany punkt serwisowy lub osobę posiadającą odpowiednie kwalifikacje.

Urządzenie musi być zabezpieczone przez wyłącznik różnicowoprądowy (RCD) o znamionowym prądzie różnicowym nieprzekraczającym 30 mA.

Urządzenie nie jest przeznaczone do obsługi za pomocą zewnętrznego regulatora czasowego lub oddzielnego systemu zdalnego sterowania.

Urządzenie jest przeznaczone wyłącznie do zastosowań domowych.

W przypadku samoistnego zapalenia się żywności nie należy otwierać drzwiczek. Ewentualne płomienie zgasną samoistnie.

Bezpośrednio na kamienną płytę do pieczenia nie należy stosować oleju ani papieru do pieczenia.

Nie należy używać urządzenia bez zamontowanej kamiennej płyty do pieczenia.

Nie należy niczego opierać o otwarte drzwiczki. Należy unikać sytuacji, w których zimne kawałki jedzenia spadają na wewnętrzną stronę drzwiczek.

Do czyszczenia urządzenia nie należy używać środków do czyszczenia piekarników ani myjek drucianych.

Do czyszczenia urządzenia nie należy używać węża ani myjki ciśnieniowej.

Kamienna płyta do pieczenia powinna być przechowywana wyłącznie wewnątrz pieca.

Nie należy opierać ani ustawiać żadnych przedmiotów na wierzchu pieca.

Urządzenie jest przeznaczone do użytku na maksymalnej wysokości 3000 m n.p.m.



Podczas użytkowania urządzenie wytwarza wysoką temperaturę. Nie należy dotykać

gorących powierzchni. Należy używać uchwytów lub gatek. Do ochrony rąk należy zawsze używać antypoślizgowych rękawic kuchennych lub podobnych akcesoriów.

1. Lista części:

- a. Piec Ooni Volt 12
- b. Kamienna płyta do pieczenia

2. Ustawienie pieca

2.1 | Krok 1:

Wymij piec Ooni Volt 12 z opakowania. Z boku pieca znajdują się uchwyty.

2.2 | Krok 2:

Znajdź czystą, płaską, stabilną powierzchnię, na której ustawisz piec Ooni Volt 12. Uprzątnij miejsce, w którym ma zostać ustawiony piec. Usuń wszelkie łatwopalne przedmioty i materiały, w tym obrusy.

Podczas wyboru odpowiedniego miejsca na piec uwzględnij kwestię wentylacji. Bardzo wysokie temperatury mogą czasami powodować przypalenie się potraw, co może wiązać się z powstawaniem dymu.

2.3 | Krok 3:

Rozwiń przewód zasilający. Przed podłączeniem pieca Ooni Volt 12 do źródła zasilania upewnij się, że przetącnik zasilania znajduje się w pozycji wyłączonej. Piec jest przystosowany do zasilania wyłącznie napięciem 230 V.

Uwaga: Piec Ooni Volt 12 jest sprzedawany z krótkim przewodem zasilającym, aby zmniejszyć ryzyko strącenia pieca z blatu. W przypadku używania przedłużacza upewnij się, że jest on przystosowany do przesyłania prądu o mocy odpowiedniej w stosunku do znamionowych parametrów elektrycznych urządzenia (1600 W). Aby zminimalizować ryzyko strącenia pieca, poprowadź przedłużacz tak, aby uniemożliwić jego pociągnięcie lub potknięcie się o niego.

2.4 | Krok 4:

Upewnij się, że przewód nie przebiega pod piecem ani nie zwisa z krawędzi blatu lub stołu, stwarzając ryzyko pociągnięcia go lub potknięcia się o niego.

2.5 | Krok 5:

Wyjmij kamienną płytę do pieczenia z opakowania i wsuń ją do pieca Ooni Volt 12.

Uwaga: Podczas wsuwania płyty kamiennej na miejsce unikaj uderzenia w czujnik temperatury znajdujący się na lewej ścianie wnętrza pieca. Patrz rys. 2.5 b.

2.6 | Krok 6:

Upewnij się, że wokół pieca jest przestrzeń umożliwiająca jego bezpieczną pracę. Pozostaw wystarczająco dużo miejsca, aby mieć dostęp do przetącnika ON/OFF znajdującego się po prawej stronie. Obszar nad piecem powinien być zasadniczo pusty. Nie umieszczaj pieca w przestrzeniach zamkniętych.

2.7 | Krok 7:

Aby umożliwić pełne otwarcie drzwiczek pieca, ustaw go tak, aby jego front znajdował się blisko krawędzi danej powierzchni.

2.8 | Krok 8:

Włącz piec Ooni Volt 12 za pomocą przetącnika zasilania znajdującego się z boku. Piec przetączy się w tryb czuwania.

2.9 | Krok 9:

Dotknij przycisku zasilania znajdującego się po lewej stronie pokręteł sterujących, aby przetączyć piec z trybu czuwania.

3. Funkcje pokręteł

- | | |
|--|---|
| a. Tryb czuwania / Zasilanie | g. Pokrętło regulacji równomierności pieczenia |
| b. Pokrętło minutnika | h. Ikona regulacji równomierności pieczenia |
| c. Ikona minutnika | i. Dolny element grzewczy |
| d. Pokrętło regulacji temperatury | j. Górny element grzewczy |
| e. Ikona temperatury | |
| f. Temperatura maksymalna | |

4. Przepalenie pieca

-  - Pulsująca dioda LED
- 10** - Dioda LED świecąca światłem ciągłym

4.1 | Krok 1:

Przed pierwszym użyciem uruchom piec na 20 minut, aby go przepalić. Aby nagrzać piec, ustaw pokrętko temperatury na 450°C. Spowoduje to natychmiastowe rozpoczęcie nagrzewania się pieca.

4.2 | Krok 2:

Ustaw pokrętko minutnika na 20 minut. Po upływie tego czasu wyłącz piec Ooni Volt 12 i pozostaw go do ostygnięcia.

5. Wyłączanie

5.1 | Krok 1:

Aby wyłączyć piec, wystarczy dotknąć przycisku zasilania z przodu pieca. Piec przełączy się w tryb czuwania.

▲ OSTRZEŻENIE Przed wyłączeniem przetwornika zasilania lub odłączeniem urządzenia od źródła zasilania należy pozostawić piec do ostygnięcia w trybie gotowości. Potrwa to około 10 minut.

5.2 | Krok 2:

Przed przeniesieniem pieca pozostaw go do ostygnięcia na 90 minut.

6. Pokrętko minutnika

- Przekręć lewe pokrętko zgodnie z ruchem wskazówek zegara, aby ustawić minutnik na 20 minut.
- Przekręć pokrętko w kierunku przeciwnym do ruchu wskazówek zegara, aby skrócić czas lub ustaw je na 0, aby anulować.
- Po upływie ustawionego czasu uruchomi się sygnał dźwiękowy i zacznie migać ikona .
- Aby wyłączyć sygnał dźwiękowy, naciśnij pokrętko minutnika.

7. Pokrętko regulacji temperatury

- Obróć pokrętko w kierunku zgodnym z ruchem wskazówek zegara, aby zwiększyć temperaturę pieca Ooni Volt 12.
- Obróć w kierunku przeciwnym do ruchu wskazówek zegara, aby zmniejszyć temperaturę pieca Ooni Volt 12.
- Temperatura ustawiona na 450°C (temp. maks.)
- Aktualna temperatura = 300°C podczas nagrzewania
- Ustawiona temperatura osiągnięta przy 450°C

W celu uzyskania jak najlepszych rezultatów zalecamy użycie termometru na podczerwień Ooni do upewnienia się, że kamienna płyta do pieczenia ma odpowiednią temperaturę.

8. Ustawienie pokręta regulacji równomierności pieczenia

Prawe pokręto to pokręto regulacji równomierności pieczenia. To pokręto służy do regulacji mocy górnego i dolnego elementu grzewczego. Możesz go używać do zmiany mocy pieczenia spodu i wierzchu pizzy.

- a. Parametry równomierności pieczenia w piecu Ooni Volt 12 są wstępnie ustawione dla każdej temperatury. W przypadku zmiany temperatury parametry równomierności pieczenia zostają ustawione automatycznie.
- b. Podczas wstępnego nagrzewania pieca wskaźnik równomierności pieczenia będzie wyłączone.
- c. Po osiągnięciu przez piec Ooni Volt 12 wybranej temperatury „wskaźnik” równomierności pieczenia włączy się i będzie można go regulować.
- d. Przekręć pokręto w kierunku zgodnym z ruchem wskazówek zegara, aby zwiększyć moc górnego elementu grzewczego.
- e. Przekręć pokręto w kierunku przeciwnym do ruchu wskazówek zegara, aby zwiększyć moc dolnego elementu grzewczego.

W instrukcji obsługi pieca Ooni Volt 12 znajdziesz zalecane przez nas ustawienia pieca dla różnych rodzajów pizzy.

9. Tryb Boost

Jeśli spód pizzy nie piecze się w takim samym tempie co wierzch, możesz użyć trybu Boost w celu dodatkowego podgrzania kamiennej płyty.

- a. Przekręć pokręto regulacji równomierności pieczenia do końca w kierunku przeciwnym do ruchu wskazówek zegara.
- b. Tryb Boost zostanie uruchomiony w momencie, gdy ikona zacznie szybko migać. Tryb Boost działa przez 45 sekund.
- c. Po wyłączeniu trybu Boost parametry równomierności pieczenia powrócą do ustawień domyślnych dla danej temperatury. Ikona dolnego elementu grzewczego będzie migać powoli, a tryb Boost nie będzie w tym czasie dostępny.
- d. Gdy ikona przestanie migać, tryb Boost będzie ponownie dostępny.

10. Wyciszenie

Aby włączyć lub wyłączyć funkcję wyciszenia dźwięków pokręta, naciśnij pokręto minutnika na trzy sekundy. Nie spowoduje to wyciszenia minutnika ani dźwięków sygnalizujących osiągnięcie zadanej temperatury.

11. Rozwiązywanie problemów

Kody błędów – diody LED zmieniają kolor na czerwony w zależności od statusu błędu

W przypadku wystąpienia błędu skontaktuj się z działem obsługi klienta Ooni pod adresem support.ooni.com i podaj kod błędu. Wszelkie inne czynności serwisowe powinny być wykonywane przez przedstawiciela autoryzowanego serwisu.

a. Błąd 1:

Czujnik temperatury komory pieczenia – zwarcie

Dioda LED wskazująca wartość 150 świeci na czerwono. Rozlega się sygnał dźwiękowy.

c. Błąd 3:

Zbyt wysoka temperatura pieca

Dioda LED wskazująca wartość 250 świeci na czerwono. Rozlega się sygnał dźwiękowy.

e. Błąd 5:

Czujnik temperatury płytki drukowanej – zwarcie

Dioda LED wskazująca wartość 350 świeci na czerwono. Rozlega się sygnał dźwiękowy.

g. Błąd 7:

Błąd komunikacji płytki drukowanej

Dioda LED wskazująca wartość 450 świeci na czerwono. Rozlega się sygnał dźwiękowy.

b. Błąd 2:

Czujnik temperatury komory pieczenia – przerwany obwód

Dioda LED wskazująca wartość 200 świeci na czerwono. Rozlega się sygnał dźwiękowy.

d. Błąd 4:

Zbyt wysoka temperatura płytki drukowanej

Dioda LED wskazująca wartość 300 świeci na czerwono. Rozlega się sygnał dźwiękowy.

f. Błąd 6:

Czujnik temperatury płytki drukowanej – przerwany obwód

Dioda LED wskazująca wartość 400 świeci na czerwono. Rozlega się sygnał dźwiękowy.

12. Pielęgnacja i konserwacja

Przechowywanie

Piec Ooni Volt 12 nadaje się do użytku na zewnątrz. Gdy piec nie jest używany, należy go przechowywać w pomieszczeniach zamkniętych o niskiej wilgotności.

Kamienna płyta do pieczenia powinna być przechowywana wyłącznie wewnątrz pieca – w komorze pieczenia nie należy przechowywać żywności ani innych przedmiotów.

Na piecu Ooni Volt 12 nie należy kłaść żadnych przedmiotów ani ich o niego opierać, ponieważ może to spowodować uszkodzenie pieca.

W celu uniknięcia zabrudzenia pieca podczas przechowywania należy używać pokrowca na piec do pizzy Ooni Volt 12. Pokrowiec na piec można zamówić na stronie ooni.com.

Kamienna płyta do pieczenia

1. NIE używaj kamiennej płyty nad otwartym płomieniem.
2. Unikaj narażania kamiennej płyty na skrajne zmiany temperatury. W przypadku stosowania temperatur powyżej 200°C NIE umieszczaj na kamiennej płycie mrożonek.
3. Z kamienną płytą należy obchodzić się delikatnie, ponieważ w przypadku uderzenia lub upuszczenia może ona pęknąć.
4. Podczas użytkowania kamienna płyta nagrzewa się do bardzo wysokich temperatur i pozostaje gorąca przez długi czas po użyciu.
5. NIE NALEŻY chłodzić kamiennej płyty wodą ani używać jej, gdy jest wilgotna.
6. Aby usunąć przypalone resztki jedzenia, poczekaj, aż kamienna płyta ostygnie, ostrożnie wyjmij ją dwiema rękami z pieca, odwrócić ją i delikatnie wsuń z powrotem. Znajdujące się na spodzie kamiennej płyty resztki wypalą się przy następnym użyciu pieca Ooni Volt 12.
7. Pęknięcie kamiennej płyty do pieczenia: Przed wyjęciem pękniętej kamiennej płyty do pieczenia wyłącz piec, pozostaw go do ostygnięcia i odłącz go od prądu. Jeśli Twój piec Ooni Volt 12 wciąż jest objęty gwarancją, skontaktuj się z naszym działem obsługi klienta w celu zamówienia płyty na wymianę. Jeśli Twój piec Ooni Volt 12 nie jest już objęty gwarancją, na stronie ooni.com możesz kupić nową kamienną płytę do pieczenia.

Szklane drzwiczki

Przed przystąpieniem do czyszczenia szklanych drzwiczek poczekaj na całkowite ostygnięcie pieca Ooni Volt 12. Tłuszcz można usunąć za pomocą suchych ręczników papierowych lub suchej szmatki. Do dokładniejszego czyszczenia należy użyć ciepłej wody z mydłem, ale przed ponownym włączeniem pieca Ooni Volt 12 należy upewnić się, że urządzenie jest całkowicie suche.

Wnętrze i powierzchnia zewnętrzna pieca



Wnętrze pieca Ooni Volt 12 nie powinno wymagać czyszczenia. Wszelkie resztki jedzenia powinny ulec wypaleniu podczas użytkowania. Do wymięcenia z kamiennej płyty nadmiaru zanieczyszczeń możesz użyć szczotki drucianej. Z czasem wnętrze pieca Ooni Volt 12 może ulec nieznacznemu odbarwieniu. To zupełnie normalne.

Do czyszczenia pieca do pizzy nie używaj środków czyszczących do piekarników ani myjek drucianych, które mogą spowodować uszkodzenie pieca Ooni Volt 12.

Aby wyczyścić zewnętrzną powierzchnię pieca do pizzy, poczekaj do jego ostygnięcia, odłącz go od prądu i użyj lekko wilgotnej szmatki, aby przetrzeć korpus pieca. Od razu osusz czyszczoną powierzchnię czystym ręcznikiem.

Specyfikacja techniczna produktu

Etykieta produktu

	Ooni Volt 12 Pizza Oven SKU: UU-P12B00 220-240V~ 1600W IPX4	Ooni Limited , Unit 5 Bishopsgate Business Park, 189 West Main Street Broxburn, Scotland, EH52 5LH United Kingdom Ooni GmbH , Simrockstraße 11, 53113 Bonn, Germany Ooni, Inc. 2140 South Dupont Highway, Camden, Kent, 19934 DE, USA
 	Serial Number:	
Production code:		PA-A000A4

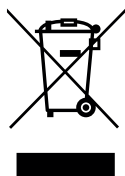

To oznaczenie wskazuje, że na terenie UE tego produktu nie należy wyrzucać wraz z innymi odpadami domowymi. Aby zapobiec ewentualnym szkodom dla środowiska lub zdrowia ludzkiego wynikającym z niekontrolowanej utylizacji odpadów, poddaj go recyklingowi w sposób odpowiedzialny, aby promować zrównoważone ponowne wykorzystanie surowców. Aby zwrócić zużyte urządzenie, skorzystaj z systemów zwrotu i odbioru odpadów lub skontaktuj się ze sprzedawcą, u którego zakupiono ten produkt. Może on przekazać ten produkt do bezpiecznego dla środowiska recyklingu.

POLSKI

Podmiot odpowiedzialny za import do Wielkiej Brytanii:
Ooni HQ, Bishopsgate Business Park, 189 West Main Street, Broxburn, EH52 5LH, UK

⚠️ ADVERTÊNCIA

O eletrodoméstico pode ser utilizado por crianças com 8 ou mais anos de idade e por pessoas com capacidades físicas, sensoriais ou mentais reduzidas ou com falta de experiência e conhecimento sob supervisão, ou se lhes tiverem sido dadas instruções sobre a utilização do eletrodoméstico de uma forma segura e se compreenderem os perigos envolvidos. As crianças não devem brincar com o eletrodoméstico. A limpeza e a manutenção por parte do utilizador não devem ser feitas por crianças, a menos que tenham mais do que 8 anos de idade e que sejam supervisionadas.

Mantenha o eletrodoméstico e o respetivo cabo fora do alcance de crianças com menos de 8 anos de idade.

O aparelho é adequado para utilização ao ar livre.

Antes de desligar o interruptor ou desligar da tomada, deixe o forno arrefecer no modo de espera. Isto demorará aproximadamente 10 minutos.

O eletrodoméstico deve ser ligado a uma tomada elétrica com ligação à terra.

O cabo de alimentação deve ser regularmente examinado quanto a sinais de danos e, caso o cabo esteja danificado, o eletrodoméstico não deverá ser utilizado. O cabo de alimentação deverá ser substituído pelo fabricante, pelo respetivo agente de assistência ou por pessoas igualmente qualificadas para evitar qualquer perigo.

O eletrodoméstico deverá ser alimentado através de um dispositivo de corrente residual (RCD) com uma corrente de operação residual nominal não superior a 30 mA.

O eletrodoméstico não se destina a ser operado através de um temporizador externo ou de um sistema de controlo remoto separado.

O eletrodoméstico destina-se apenas a utilização doméstica.

Não abra a porta no caso de a comida se incendiar espontaneamente. Todas as chamas acabarão por extinguir-se por elas próprias.

Não coloque óleo ou papel vegetal diretamente sobre a pedra de cozer.

Não utilize o eletrodoméstico sem a pedra de cozer estar colocada no lugar.

Não apoie nada na porta quando esta estiver aberta. Evite que itens frios de alimentação caiam para o interior da porta.

Não utilize limpadores de forno e esfregões de metal para limpar este eletrodoméstico.

Não utilize uma mangueira ou lavagem de pressão para limpar este eletrodoméstico

Guarde apenas a pedra de cozer no interior do forno.

Não incline nem coloque itens na parte superior do forno.

Este eletrodoméstico destina-se a ser utilizado até um máximo de 3000 metros acima do nível do mar.



Este eletrodoméstico gera calor durante a utilização. Não toque nas superfícies quentes. Utilize pegas ou puxadores. Proteja sempre as mãos com luvas de forno antiderrapantes ou equivalente.

1. Lista de peças:

- a. Ooni Volt 12
- B. Pedra de cozer

2. Montagem

2.1 | Passo 1:

Retire o Ooni Volt 12 da embalagem. Existem pegas na parte lateral do forno.

2.2 | Passo 2:

Encontre uma superfície limpa, plana e estável para o Ooni Volt 12. Limpe o espaço antes de colocar o forno em posição. Remova quaisquer objetos e materiais inflamáveis, incluindo toalhas de mesa.

Pense na ventilação ao escolher um local adequado para o forno. Por vezes, temperaturas de cozedura muito elevadas podem levar a que os alimentos fiquem queimados, o que pode originar fumos.

2.3 | Passo 3:

Desenrole o cabo de alimentação. Certifique-se de que o interruptor está na posição desligada (off) antes de ligar o Ooni Volt 12 a uma tomada elétrica. Este forno foi concebido para ser utilizado apenas com tomadas de 230V.

Atenção: o Ooni Volt 12 inclui um cabo de alimentação curto para reduzir o risco de o forno ser puxado da bancada. Se estiver a utilizar uma extensão elétrica, certifique-se de que a classificação elétrica marcada é, no mínimo, igual à classificação elétrica do eletrodoméstico (1600W). Coloque o cabo da extensão elétrica de forma a que não possa ser puxado ou causar tropeções para minimizar o risco de queda do forno.

2.4 | Passo 4:

Certifique-se de que o cabo não fica por baixo do forno ou pendurado na extremidade da bancada ou da mesa, onde possa ser puxado ou causar tropeções.

2.5 | Passo 5:

Remova a pedra de cozer da respetiva embalagem e deslize-a para dentro do Ooni Volt 12.

Cuidado: Evite bater no sensor de temperatura na parede esquerda do interior do forno ao colocar a pedra na posição correta. Consulte a imagem 2.5 b.

2.6 | Passo 6:

Certifique-se de que há espaço em redor do produto para permitir uma operação segura. Deverá ser deixado espaço suficiente para aceder ao interruptor LIGADO/DESLIGADO (ON/OFF) do lado direito. De forma geral, área acima do forno deverá estar desimpedida. Não encastre no interior de um espaço fechado.

2.7 | Passo 7:

Para permitir que a porta do forno abra totalmente, posicione o forno de modo a que a frente esteja perto da extremidade da superfície.

2.8 | Passo 8:

Ligue o Ooni Volt 12 utilizando o interruptor na lateral. O forno ficará em modo de espera.

2.9 | Passo 9:

Toque no botão localizado à esquerda dos mostradores de controlo para retirar o forno do modo de espera.

3. Funções dos botões

- | | |
|---------------------------------|--------------------------------|
| a. Modo de espera/ligado | f. Temperatura máxima |
| b. Botão do temporizador | g. Botão de equalização |
| c. Ícone do temporizador | h. Ícone de equalização |
| d. Botão de temperatura | i. Elemento de base |
| e. Ícone de temperatura | j. Elemento de topo |

4. Temperar

 - LED intermitente
10 - LED sólido

4.1 | Passo 1:

Antes de cozinhar pela primeira vez, ligue o forno durante 20 minutos para temperá-lo. Para aquecer o forno, rode o botão de temperatura para 450 °C. O forno começará a aquecer imediatamente.

4.2 | Passo 2:

Rode o botão do temporizador para 20 minutos. Quando o temporizador chegar ao fim, desligue o Ooni Volt 12 e deixe-o arrefecer.

5. Desligar

5.1 | Passo 1:

Basta tocar no botão de funcionamento na parte da frente do forno para desligar o forno. O forno irá mudar para o modo de espera.

▲ AVISO antes de desligar o botão de funcionamento ou desligar da tomada elétrica, deixe o forno arrefecer no modo de espera. Isto demorará cerca de 10 minutos.

5.2 | Passo 2:

Antes de mover o forno, deixe arrefecer durante 90 minutos.

6. Botão do temporizador

- Rode o botão do lado esquerdo no sentido dos ponteiros do relógio para aumentar o tempo do temporizador até 20 minutos.
- Rode no sentido contrário ao dos ponteiros do relógio para reduzir a quantidade de tempo no temporizador ou rode até ao 0 para cancelar.
- Quando o temporizador estiver programado, será reproduzido um som e o  ícone piscará.
- Para parar o som, prima o botão do temporizador.

7. Botão de temperatura

- Rode o botão no sentido dos ponteiros do relógio para aumentar a temperatura do forno Ooni Volt 12.
- Rode no sentido contrário ao dos ponteiros do relógio para reduzir a temperatura do forno Ooni Volt 12.
- Temperatura definida para 450 °C (temperatura máxima)
- Temperatura atual = 300 °C durante o aquecimento
- Defina a temperatura alcançada a 450 °C

Recomendamos a utilização do termómetro de infravermelhos Ooni para garantir que a pedra de cozer está à temperatura máxima para obter os melhores resultados.

8. Definição do botão de equalização

O botão de equalização encontra-se à direita. Este botão muda a potência entre os elementos de aquecimento superior e inferior. Pode utilizá-lo para alterar a forma como a sua base ou as coberturas da pizza cozinham.

- a. As definições de equalização no Ooni Volt 12 são pré-definidas para cada temperatura. Ao selecionar a temperatura, a equalização será definida automaticamente.
- b. Durante a sequência de aquecimento, o indicador de equalização desligar-se-á.
- c. Quando o Ooni Volt 12 tiver atingido a temperatura selecionada, o "indicador" de equalização irá ligar-se novamente e poderá ser ajustado.
- d. Rode o botão no sentido dos ponteiros do relógio para alterar a equalização para a parte superior.
- e. Rode o botão no sentido contrário ao dos ponteiros do relógio para alterar a equalização para baixo.

Consulte o Guia essencial do Ooni Volt 12 para ver as nossas definições de forno recomendadas para diferentes estilos de pizza.

9. Boost (Reforço)

Se a base da pizza não estiver a cozinhar da mesma forma que o topo, o Boost (Reforço) pode ser utilizado para recarregar a pedra.

- a. Rode o botão de equalização no sentido contrário ao dos ponteiros do relógio.
- b. A função Boost (Reforço) será iniciada quando o ícone começar a piscar rapidamente. O Boost (Reforço) durará 45 segundos.
- c. Quando o Boost (Reforço) tiver parado, a equalização regressará à temperatura recomendada. O ícone inferior piscará lentamente e o Boost (Reforço) não estará disponível durante este período de tempo.
- d. Quando o ícone parar de piscar, o modo Boost (Reforço) estará disponível novamente.

10. Mute (Silenciar)

Para silenciar ou ativar a campainha do botão, pressione o botão do temporizador durante três segundos. Isto não irá silenciar os sons do temporizador ou da "temperatura atingida".

11. Resolução de problemas

Códigos de erro - os LED ficarão vermelhos dependendo do estado de erro

Se ocorrer um erro, contacte o serviço de apoio da Ooni em support.ooni.com e mencione o código de erro. Qualquer outra manutenção deverá ser realizada por um representante de manutenção autorizado.

a. Erro 1:

A sonda térmica do interior do forno não funciona

O LED do botão de temperatura a 150 acende a vermelho. O alarme está a tocar.

c. Erro 3:

Temperatura excessiva do forno

O LED do botão de temperatura a 250 acende a vermelho. O alarme está a tocar

e. Erro 5:

Curto-circuito do sensor de temperatura do PCB

O LED do botão de temperatura a 350 acende a vermelho. O alarme está a tocar.

g. Erro 7:

Falha de comunicação do PCB

O LED do botão de temperatura a 450 acende a vermelho. O alarme está a tocar.

b. Erro 2:

Circuito aberto da sonda térmica do interior do forno

O LED do botão de temperatura a 200 acende a vermelho. O alarme está a tocar.

d. Erro 4:

Temperatura excessiva do PCB

O LED do botão de temperatura a 300 acende a vermelho. O alarme está a tocar.

f. Erro 6:

Circuito aberto do sensor de temperatura de PCB

O LED do botão de temperatura a 400 acende a vermelho. O alarme está a tocar.

12. Cuidados e manutenção

Armazenamento

Pode utilizar o Ooni Volt 12 ao ar livre. Guarde dentro de casa em condições secas quando não estiver a ser utilizado.

Guarde apenas a pedra de cozer dentro do forno — não armazene alimentos ou outros itens no interior do forno.

Não se incline ou coloque itens sobre o Ooni Volt 12. Ao fazê-lo, poderá danificar o forno.

Mantenha o forno limpo durante o armazenamento com a tampa do forno de Pizza Ooni Volt 12. Pode encomendar a tampa do forno em ooni.com.

Pedra de cozer

1. NÃO utilize a pedra de cozer sobre chamas abertas
2. Evite mudanças de temperatura extremas na pedra. NÃO coloque alimentos congelados sobre a pedra se utilizar temperaturas superiores a 200°C.
3. A pedra é frágil e pode partir-se se bater ou cair
4. A pedra fica muito quente quando usada e continua quente durante bastante tempo após a utilização.
5. NÃO arrefeça a pedra com água ou utilize quando estiver húmida.
6. Para limpar as marcas de alimentos queimados, espere até que a pedra esteja fria. Utilize duas mãos para retirá-la cuidadosamente do forno, vire-a e deslize-a suavemente para dentro. Os resíduos na parte inferior da pedra irão queimar-se na próxima vez que utilizar o Ooni Volt 12.
7. Se a pedra se partir: desligue o forno, deixe-o arrefecer e desligue-o antes de remover a pedra de cozer partida. Se o Ooni Volt 12 estiver na garantia, contacte a nossa equipa de apoio para pedir a respetiva substituição. Se o Ooni Volt 12 já não estiver na garantia, pode comprar uma nova pedra de cozer em ooni.com.

Porta de vidro

Espere até que o Ooni Volt 12 esteja completamente frio antes de limpar a porta de vidro. Pode remover a gordura utilizando papel de cozinha seco ou um pano seco. Para uma limpeza mais completa, utilize água quente e detergente, mas certifique-se de que o Ooni Volt 12 está completamente seco antes de ligá-lo novamente.

Interior e exterior do forno

O Ooni Volt 12 não deverá necessitar de qualquer limpeza interior. Qualquer resíduo alimentar deverá ser queimado durante a utilização. Pode utilizar uma escova de arame para retirar o excesso de resíduos na pedra.





Ao longo do tempo, o interior do Ooni Volt 12 pode descolorar ligeiramente. Isto é completamente normal.

Não utilize produtos de limpeza de forno ou esfregões de metal para limpar o forno de pizza porque irão danificar o Ooni Volt 12.

Para limpar o exterior do forno de pizza, espere até que este esteja frio, desligue-o e utilize um pano levemente humedecido para limpar o corpo do forno. Seque imediatamente com papel de cozinha limpo.

Informação técnica do produto

Rótulo do produto

	Ooni Volt 12 Pizza Oven SKU: UU-P12B00 220-240V~ 1600W IPX4	Ooni Limited , Unit 5 Bishopsgate Business Park, 189 West Main Street Broxburn, Scotland, EH52 5LH United Kingdom Ooni GmbH , Simrockstraße 11, 53113 Bonn, Germany Ooni, Inc. 2140 South Dupont Highway, Camden, Kent, 19934 DE, USA
 	Serial Number: 	
Production code:		PA-A000A4

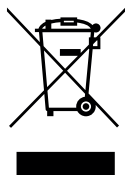

Este sinal indica que este produto não deve ser eliminado com outros resíduos domésticos em toda a UE. Para evitar possíveis danos ao ambiente ou à saúde humana resultantes da eliminação não controlada de resíduos, recicle-o de forma responsável para promover a reutilização sustentável de fontes de materiais. Para devolver o seu dispositivo usado, utilize os sistemas de devolução e recolha ou contacte o vendedor onde este produto foi adquirido. Este poderá levar este produto para uma reciclagem segura do ponto de vista ambiental.

⚠ UYARI

Cihaz 8 yaş ve üzeri çocuklar tarafından veya kısıtlı fiziksel, duyuşal veya zihinsel becerileri olan veya deneyimsiz ve bilgisiz kişilerce başkasının gözetimi altında veya cihazı güvenli bir şekilde kullanmayla ilgili yönergeler aldılarsa ve ilgili riskleri anlıyorsa kullanılabilir. Çocuklar cihazla oynamamalıdır. Temizlik ve bakım 8 yaşından büyük ve gözetim altında olmadıkları sürece çocuklar tarafından yapılmamalıdır.

Cihazı ve kablosunu 8 yaşından küçük çocukların ulaşamayacağı yerde muhafaza edin.

Cihaz dış mekan kullanımına uygundur.

Açma/kapama düğmesini kapatmadan veya prizden çekmeden önce fırının bekleme modunda soğumasını bekleyin. Bu yaklaşık 10 dakika sürecektir.

Cihazın topraklanmış bir prize takılması gerekir.

Elektrik kablosu hasar işaretlerine karşı düzenli olarak incelenmelidir ve kablo hasarlıysa cihaz kullanılmamalıdır. Tehlikeden kaçınmak için elektrik kablosu üretici, servis temsilcisi veya benzer nitelikte bir kişi tarafından değiştirilmelidir.

Cihaza nominal kaçak çalışma akımı 30 mA'yı aşmayan kaçak akım koruma rölesi (RSD) üzerinden elektrik verilmelidir.

Cihaz, harici bir zamanlayıcı veya ayrı bir uzaktan kumanda sistemi aracılığıyla çalıştırılmaya yönelik değildir.

Cihaz yalnızca ev uygulamalarında kullanılmaya yöneliktir.

Yemeğin aniden tutuşması halinde kapağını açmayın. Alevler kendi kendine sönecektir.

Yağı veya pişirme kağıdını doğrudan pişirme taşının üzerine koymayın.

Cihazı pişirme taşı olmadan kullanmayın.

Kapağını açtıktan sonra bir şey dayamayın. Soğuk yiyeceklerin kapağın içine düşmesini önleyin.

Bu cihazı temizlemek için fırın temizleyici veya metal bulaşık teli kullanmayın.

Cihazı temizlemek için hortum veya basınçlı yıkayıcı kullanmayın.

Pişirme taşıyı yalnızca fırının içinde muhafaza edin.

Fırının üzerine eşyaları yaslamayın veya yerleştirmeyin.

Cihaz deniz seviyesinden en fazla 3.000 metre yükseklikteki yerlerde kullanıma yöneliktir.



Bu cihaz kullanım sırasında ısınır. Sıcak yüzeylere dokunmayın. Tutamak veya topuzları kullanın. Ellerinizi her zaman kaymaz fırın eldivenleri veya benzer ürünlerle koruyun.

1. Parça Listesi:

- Ooni Volt 12
- Pişirme Taşı

2. Kurulumu

2.1 | 1. Adım:

Ooni Volt 12 cihazınızı kutusundan çıkartın. Fırının yanlarında tutamaklar vardır.

2.2 | 2. Adım:

Ooni Volt 12 cihazınız için temiz, düz, sabit bir alan bulun. Fırınızı yerleştirmeden önce bu alanı temizleyin. Masa örtüleri de dahil olmak üzere tüm yanıcı eşyaları ve malzemeleri kaldırın.

Fırınız için uygun bir yer seçerken havalandırmayı da dikkate alın. Çok yüksek sıcaklıklarda pişirme bazen yiyeceklerin yanmasına neden olarak duman çıkartabilir.

2.3 | 3. Adım:

Elektrik kablosunu çözün. Ooni Volt 12 cihazınızı prize takmadan önce açma/kapama düğmesinin kapalı durumda olduğundan emin olun. Bu fırın yalnızca 230V prizlerle kullanılmak üzere tasarlanmıştır.

Dikkat: Ooni Volt 12, fırının tezgah üstünden düşmesi riskini azaltmak için kısa bir elektrik kablosuna sahiptir. Uzatma kablosu kullanıyorsanız voltajının en az cihazın voltajı kadar (1600W) olduğundan emin olun. Fırının düşme riskini en aza indirmek için uzatma kablosunu çekilmeyeceği veya ayağın takılmayacağı bir şekilde yönlendirin.

2.4 | 4. Adım:

Kablonun fırının altında kalmadığından veya çekilebileceği ya da takılabileceği şekilde tezgah ya da masanın kenarında olmadığından emin olun.

2.5 | 5. Adım:

Pişirme taşı kutusundan çıkartın ve Ooni Volt 12 cihazının içine kaydırın.

Dikkat: Pişirme taşı yerleştirirken fırının içinde sol duvarda yer alan sıcaklık sensörüne vurmamaya dikkat edin. Bkz. şekil 2.5 b.

2.6 | 6. Adım:

Güvenli çalışmaya imkan vermek için ürünün etrafında boşluk olduğundan emin olun. Sağ taraftaki AÇMA/KAPAMA düğmesine erişmek için yeterli boşluk bırakılmalıdır. Fırının üst kısmındaki alan boş olmalıdır. Kapalı bir yere koymayın.

2.7 | 7. Adım:

Fırının kapağının tam olarak açılmasına imkan vermek için fırını ön kısmı yüzeyin kenarına yakın olacak şekilde yerleştirin.

2.8 | 8. Adım:

Ooni Volt 12 cihazınızı yandaki açma/kapama düğmesinden açın. Fırın bekleme moduna girecektir.

2.9 | 9. Adım:

Fırını bekleme modundan çıkarmak için kontrol kadranlarının solunda yer alan açma/kapama düğmesine dokununuz.

3. Kadran İşlevleri

- | | | |
|-------------------------------|--------------------------------|-------------------------|
| a. Bekleme/Açma | e. Sıcaklık Simgesi | i. Taban Elemanı |
| b. Zamanlayıcı Kadranı | f. Maksimum Sıcaklık | j. Üst Eleman |
| c. Zamanlayıcı Simgesi | g. Alt Üst Ayar Kadranı | |
| d. Sıcaklık Kadranı | h. Alt Üst Ayar Simgesi | |

4. Hazırlama

 - Yanıp Sönen LED
10 - Sabit LED

4.1 | 1. Adım:

İlk pişirme işleminden önce fırını hazırlamak için 20 dakika boyunca çalıştırın. Fırınınızı ısıtmak için sıcaklık kadranını 450°C'ye getirin. Fırınınız anında ısınmaya başlayacak.

4.2 | 2. Adım:

Zamanlayıcı kadranını 20 dakikaya getirin. Zamanlayıcının süresi dolduğunda Ooni Volt 12 cihazınızı kapatın ve soğumasını bekleyin.

5. Kapatma

5.1 | 1. Adım:

Fırını kapatmak için fırının önündeki açma/kapama düğmesine dokunmanız yeterlidir. Fırın bekleme moduna geçecektir.

⚠ UYARI Açma/kapama düğmesinden kapatmadan veya prizden çekmeden önce fırının bekleme modunda soğumasını bekleyin. Bu yaklaşık 10 dakika sürecektir.

5.2 | 2. Adım:

Fırını taşımadan önce 90 dakika boyunca soğumasını bekleyin.

6. Zamanlayıcı Kadranı

- Sol taraftaki kadranı saat yönünde çevirerek zamanlayıcının süresini 20 dakikaya kadar arttırın.
- Zamanlayıcının süresini azaltmak için saat yönünün tersine çevirin veya iptal etmek için 0'a getirin.
- Zamanlayıcının süresi dolduğunda bir ses duyulur ve  simgesi yanıp söner.
- Sesi durdurmak için zamanlayıcının kadranına basın.

7. Sıcaklık kadranı

- Ooni Volt 12 fırının sıcaklığını artırmak için kadranı saat yönünde çevirin.
- Ooni Volt 12 fırının sıcaklığını azaltmak için kadranı saat yönünün tersine çevirin.
- Sıcaklık 450°C'ye ayarlı (Maks. sıcaklık)
- Mevcut sıcaklık = Isınma sırasında 300°C
- 450°C'de ayarlanan sıcaklık elde edilir

Pişirme Taşının en iyi sonuçlar için gerekli ısıya ulaştığından emin olmak için Ooni Kızılötesi Termometreyi kullanmanızı tavsiye ediyoruz.

8. Alt Üst Ayar Kadranı Ayarı

Sağ taraftaki kadran alt - üst ayar kadranıdır. Bu kadran üst ve alt ısıtma elemanları arasında güç dağıtımını yapar. Bu kadranı pizzanızın tabanının veya üstteki malzemelerinin pişirilme şeklini değiştirmek için kullanabilirsiniz.

- a. Ooni Volt 12 alt üst ayarı her sıcaklık için önceden belirlenmiştir. Sıcaklığı seçtiğinizde alt üst ayar otomatik olarak yapılır.
- b. Isınma silsilesi sırasında alt üst ayar göstergesi kapanır.
- c. Ooni Volt 12 fırınınız seçili sıcaklığa ulaştığında alt üst ayar "göstergesi" tekrar açılır ve ayarlanabilir.
- d. Kadranı saat yönünde çevirerek fırının üst sıcaklığını arttırabilirsiniz.
- e. Kadranı saat yönünün tersine çevirerek fırının alt sıcaklığını arttırabilirsiniz.

Ooni Volt 12 Temel Bilgiler Kılavuzuna göz atarak farklı pizza türleri için önerilen fırın ayarlarını görüntüleyebilirsiniz.

9. Güçlendirme

Pizzanızın tabanı üstüyle aynı sürede pişmiyorsa taşın sıcaklığını artırmak için güçlendirme kullanılabilir.

- a. Alt üst ayar kadranını saatin tersi yönde sonuna kadar çevirin.
- b. Simge hızlı hızlı yanıp sönmeye başladığında güçlendirme işlevi başlar. Güçlendirme 45 saniye sürer.
- c. Güçlendirme durduğunda alt üst ayarınız önerilen ayardaki sıcaklığa geri dönecektir. Alt simgesi yavaş yavaş yanıp sönecektir, bu süre boyunca Güçlendirme yapılamaz.
- d. Simgenin yanıp sönmeye sona erdiğinde Güçlendirme modu tekrar kullanılabilir.

10. Sessize alma

Kadranın zil sesini sessize almak veya açmak için zamanlayıcı kadranına üç saniye boyunca basılı tutun. Bu zamanlayıcıyı veya "sıcaklığa ulaşıldı" seslerini sessize almaz.

11. Sorun Giderme

Hata Kodları - Hata Durumuna Bağlı Olarak LED'ler Kırmızıya Döner

Bir hata oluşursa support.ooni.com adresinden Ooni müşteri hizmetleriyle iletişime geçin ve hata kodunu belirtin. Tüm diğer servis işlemleri yetkili bir servis temsilcisi tarafından gerçekleştirilmelidir.

a. Hata 1:

Girinti Termal Probu Kısa

150 sıcaklık kadranı LED'i kırmızı yanar.
Alarm çalar.

b. Hata 2:

Girinti Termal Probunda Açık Devre

200 sıcaklık kadranı LED'i kırmızı yanar.
Alarm çalar.

c. Hata 3:

Fırın Sıcaklığı Çok Yüksek

250 sıcaklık kadranı LED'i kırmızı yanar.
Alarm çalar.

d. Hata 4:

PCB Sıcaklığı Çok Yüksek

300 sıcaklık kadranı LED'i kırmızı yanar.
Alarm çalar.

e. Hata 5:

PCB Sıcaklık Sensöründe Kısa Devre

350 sıcaklık kadranı LED'i kırmızı yanar.
Alarm çalar.

f. Hata 6:

PCB Sıcaklık Sensöründe Açık Devre

400 sıcaklık kadranı LED'i kırmızı yanar.
Alarm çalar.

g. Hata 7:

PCB İletişim Hatası

450 sıcaklık kadranı LED'i kırmızı yanar.
Alarm çalar.

12. Bakım ve Onarım

Saklama

Ooni Volt 12 fırınınızı açık havada kullanabilirsiniz. Kullanmadığınızda iç mekanlarda kuru ortamda muhafaza edin.

Pişirme taşıyı yalnızca fırının içinde muhafaza edin ve fırın girintisinde yiyecek veya başka eşyalar muhafaza etmeyin.

Ooni Volt 12 fırınına eşyaları yaslamayın veya üstüne eşya koymayın. Bu fırınına zarar verebilir.

Ooni Volt 12 Pizza Fırını Kılıfıyla fırınınızı muhafaza ederken temiz tutun. Fırın kılıfını ooni.com adresinden sipariş edebilirsiniz.

Piřirme Tařı

1. Piřirme tařını aık alevde KULLANMAYIN.
2. Tařı ařırı sıcaklık deęiřimlerine maruz bırakmamaya alıřın. 200°C üzerinde sıcaklıklarda kullanıyorsanız tařın üzerine donmuř yiyecekler KOYMAYIN.
3. Tař hassas olup arpma veya dūřürme sonucu kırılabilir.
4. Tař kullanım sırasında ok ısınır ve kullanım sonra uzun bir sūre sıcak kalır.
5. Tařı suyla SOęUTMAYIN veya nemliyken kullanmayın.
6. Yanmıř yiyecek izlerini temizlemek iin tařın soęumasını bekleyin, tařı fırından ıkarmak iin dikkatli bir řekilde iki elinizi kullanın, ters evirin ve sonra yavařa yerine geri yerleřtirin. Ooni Volt 12 fırınınızı bir sonraki kullanımınızda tařın alt kısmında kalan kırıntılar yanarak temizlenecektir.
7. Tařınız kırılırsa: Fırını kapatın, soęumasını bekleyin ve kırılan piřirme tařını ıkarmadan nce prizden ekin. Ooni Volt 12 fırınızın garanti sūresi iindeyse destek ekibiyle iletiřime geerek yenisini sipariř edin. Ooni Volt 12 fırınızın garanti sūresi dolduysa ooni.com adresinden yeni bir piřirme tařı alabilirsiniz.

Cam Kapak

Cam kapaęı temizlemeden nce Ooni Volt 12 tamamen soęuyana kadar bekleyin. Yaęı kuru kaęıt havlu veya kuru bir bez kullanarak giderebilirsiniz. Daha kapsamlı bir temizlik iin ılık sabunlu su kullanın ancak Ooni Volt 12 fırınınızı tekrar amadan nce tamamen kuruduęundan emin olun.

Fırının İi ve Dıřı

Ooni Volt 12 fırınızın iinin temizlenmesi gerekmez. Kullanım sırasında tūm yiyecek kalıntıları yanacaktır. Tařta kalan kırıntıları sūpürmek iin tel fıra kullanabilirsiniz.



Zaman getike Ooni Volt 12 fırının iinin rengi hafif atabilir. Bu tamamen normaldir.

Ooni Volt 12 fırına zarar vereceęi iin pizza fırınınızı temizlemek iin fırın temizleyiciler veya metal ovma telleri kullanmayın.

Pizza fırınızın dıřını temizlemek iin soęumasını bekleyin, prizden ekin ve fırın gvdesini silmek iin hafif nemli bir bez kullanın. Hemen temiz bir havluyla kurulayın.

Ürün Teknik Bilgileri

Ürün Etiketi

	Ooni Volt 12 Pizza Oven SKU: UU-P12B00 220-240V~ 1600W IPX4	Ooni Limited , Unit 5 Bishopsgate Business Park, 189 West Main Street Broxburn, Scotland, EH52 5LH United Kingdom Ooni GmbH , Simrockstraße 11, 53113 Bonn, Germany Ooni, Inc. 2140 South Dupont Highway, Camden, Kent, 19934 DE, USA
 	Serial Number:	
Production code:		PA-A000A4

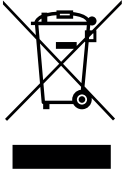

Bu işaret, bu ürünün AB genelinde ev atıklarıyla birlikte atılmaması gerektiğini belirtmektedir. Kontrolsüz atık bertarafının çevreye veya insan sağlığına verebileceği olası zararı önlemek için sorumlu bir şekilde geri dönüştürerek materyal kaynaklarının sürdürülebilir yeniden kullanımını teşvik edin. Kullanılan cihazı geri göndermek için lütfen geri gönderme ve toplama sistemlerini kullanın veya bu ürünün satın alındığı satıcıyla iletişime geçin. Bu ürünü çevreye güvenli bir şekilde geri dönüştürmek için alabilirler.

⚠ OPOZORILO

Otroci, stari najmanj 8 let, ter osebe z zmanjšanimi fizičnimi, senzoričnimi ali duševnimi sposobnostmi ali pomanjkanjem izkušenj in znanja lahko aparat uporabljajo pod nadzorom oziroma če so bili poučeni o uporabi aparata na varen način ter razumejo povezane nevarnosti. Otroci se ne smejo igrati z aparatom. Otroci ne smejo izvajati čiščenja in uporabniškega vzdrževanja, razen če so starejši od 8 let in pod nadzorom.

Aparat in njegov kabel hranite izven dosega otrok, mlajših od 8 let.

Aparat je primeren za uporabo na prostem.

Preden pečico izklopite s stikalom za vklop/izklop ali jo iztaknete iz vtičnice, počakajte, da se ohladi v načinu pripravljenosti. Navedeno traja približno 10 minut.

Aparat je treba priključiti v ozemljeno vtičnico.

Napajalni kabel je treba redno preverjati, da odkrijete morebitne znake poškodb. Če je kabel poškodovan, aparata ne smete uporabljati. Za preprečitev nevarnosti mora napajalni kabel zamenjati proizvajalec, njegov serviser ali podobno usposobljena oseba.

Aparat se mora napajati prek naprave na preostali tok (RCD), katere nazivni preostali tok delovanja ne presega 30 mA.

Aparat ni namenjen za uporabo z zunanjim časovnikom ali ločenim sistemom daljinskega upravljanja.

Aparat je namenjen le za uporabo v gospodinjstvih.

Če pride do samovžiga hrane, ne odpirajte vrat. Plamen bo samodejno ugasnil.

Ne nanašajte olja oziroma ne nameščajte papirja za peko neposredno na kamen za peko.

Aparata brez nameščenega kamna za peko ne uporabljajte.

Na odprta vrata ničesar ne naslanjajte. Preprečite padanje hladne hrane na notranjo stran vrat.

Aparata ne čistite s čistili za pečice in kovinskimi gobicami.

Aparata ne čistite z vrtno cevjo ali tlačnim čistilcem.

Kamen za peko shranjujte izključno v pečici.

Ne naslanjajte se na zgornji del pečice in nanjo ničesar ne postavljajte.

Aparat je predviden za uporabo na največji nadmorski višini 3000 metrov.



Aparat med uporabo proizvaja toploto. Ne dotikajte se vročih površin. Uporabite ročaje ali gumbe. Roke vedno zaščitite z nedrsečimi rokavicami za pečico ali podobnim.

1. Seznam delov:

- a. Ooni Volt 12
- b. Kamen za peko

2. Namestitev

2.1 | 1. korak:

Vzemite pečico Ooni Volt 12 iz embalaže. Ob strani pečice sta ročaja.

2.2 | 2. korak:

Poiščite čisto, ravno in stabilno površino za pečico Ooni Volt 12. Preden pečico postavite na svoje mesto, pripravite prostor zanjo. Odstranite vse vnetljive predmete in material, vključno z namiznimi prtji.

Pri izbiri primerne prostora za pečico razmislite o prezračevanju. Peka pri zelo visokih temperaturah lahko včasih povzroči zažig hrane, pri čemer lahko nastane dim.

2.3 | 3. korak:

Odvijte napajalni kabel. Pred priključitvijo pečice Ooni Volt 12 v električno vtičnico se prepričajte, da je stikalo za vklop/izklop v položaju za izklop. Pečica je zasnovana samo za uporabo z vtičnicami 230 V.

Pozor: pečica Ooni Volt 12 ima kratek napajalni kabel, da se zmanjša nevarnost potega pečice z delovnega pulta. Če uporabljate podaljšek, poskrbite, da je njegova nazivna električna moč vsaj tako visoka kot električna moč naprave (1600 W). Podaljšek napeljite tako, da ga ne morete povleči ali se spotakniti obenj, da zmanjšate nevarnost padca pečice.

2.4 | 4. korak:

Poskrbite, da kabel ni napeljan pod pečico oziroma ne visi prek roba delovnega pulta ali mize, da ga ne bi povlekli ali se spotaknili obenj.

2.5 | 5. korak:

Odstranite kamen za peko iz embalaže in ga potisnite v pečico Ooni Volt 12.

Pozor: med nameščanjem kamna v ustrezen položaj pazite, da ne udarite ob senzor temperature na levi strani notranjega dela pečice. Glejte sliko 2.5 b.

2.6 | 6. korak:

Poskrbite, da je okoli izdelka prostor, ki zagotavlja varno uporabo. Na desni strani mora biti na voljo dovolj prostora za dostop do stikala za VKLOP/IZKLOP. Nad pečico mora biti praviloma prazen prostor. Ne namestite je v zaprt prostor.

2.7 | 7. korak:

Za omogočitev popolnega odpiranja vrat pečice jo namestite tako, da je njena sprednja stran blizu roba delovne površine.

2.8 | 8. korak:

Vklopite pečico Ooni Volt 12 s stikalom za vklop/izklop ob strani. Pečica bo vstopila v način pripravljenosti.

2.9 | 9. korak:

Za preklop pečice iz stanja pripravljenosti se dotaknite gumba za vklop/izklop na levi strani krmilnih gumbov.

3. Funkcije gumbov

- | | |
|--------------------------------------|--------------------------------|
| a. Stanje pripravljenosti/moč | f. Najvišja temperatura |
| b. Gumb časovnika | g. Gumb porazdelitve |
| c. Ikona časovnika | h. Ikona porazdelitve |
| d. Gumb temperature | i. Spodnji element |
| e. Ikona temperature | j. Zgornji element |

4. Utekanje

 - Impulzna lučka LED
10 - Nprekinjeno delujoča lučka LED

4.1 | 1. korak:

Pred prvo peko naj pečica deluje 20 minut, da se uteče. Za ogrevanje pečice zavrtite gumb temperature na 450 °C. Pečica se bo takoj začela segreti.

4.2 | 2. korak:

Zavrtite gumb časovnika na 20 minut. Po izteku časovnika pečico Ooni Volt 12 ugasnite in počakajte, da se ohladi.

5. Izklop

5.1 | 1. korak:

Za izklop pečice se preprosto dotaknite gumba za vklop/izklop na sprednji strani pečice. Pečica se bo preklpila v način pripravljenosti.

▲ OPOZORILO: pred izklopom stikala za vklop/izklop ali izklopom iz električne vtičnice počakajte, da se pečica ohladi v načinu pripravljenosti. Navedeno traja približno 10 minut.

5.2 | 2. korak:

Pred premikanjem pečice počakajte 90 minut, da se ohladi.

6. Gumb časovnika

- a. Gumb na levi strani zavrtite v smeri urinega kazalca, da podaljšate trajanje časovnika do največ 20 minut.
- b. Zavrtite ga v nasprotni smeri urinega kazalca, da trajanje skrajšate, ali pa ga zavrtite v položaj 0, da časovnik prekličete.
- c. Po izteku časovnika se oglasi zvočni signal in utripa ikona .
- d. Za prekinitev zvočnega signala pritisnite gumb časovnika.

7. Gumb temperature

- a. Za povišanje temperature pečice Ooni Volt 12 gumb zavrtite v smeri urinega kazalca.
- b. Za znižanje temperature pečice Ooni Volt 12 gumb zavrtite v nasprotni smeri urinega kazalca.
- c. Temperatura nastavljena na 450 °C (najvišja temperatura)
- d. Trenutna temperatura = 300 °C med segrevanjem
- e. Dosežena nastavljena temperatura 450 °C

Za zagotovitev pravilne temperature kamna za peko in s tem najboljših rezultatov priporočamo uporabo infrardečega termometra Ooni.

8. Nastavitev gumba porazdelitve

Gumb na desni strani je gumb porazdelitve. S tem gumbom lahko nastavljate moč delovanja zgornjega in spodnjega grelnega elementa. Uporabljate ga lahko za spreminjanje načina peke testa in nadeva pic.

- a. Nastavitve porazdelitve pečice Ooni Volt 12 so nastavljene vnaprej za vsako temperaturo. Ob nastavitvi temperature se porazdelitev samodejno nastavi.
- b. Med segrevanjem indikator porazdelitve ne sveti.
- c. Ko pečica Ooni Volt 12 doseže izbrano temperaturo, indikator porazdelitve znova zasveti in omogoča nastavljanje.
- d. Za premik porazdelitve navzgor zavrtite gumb v smeri urinega kazalca.
- e. Za premik porazdelitve navzdol zavrtite gumb v nasprotni smeri urinega kazalca.

Naše priporočene nastavitve pečice za različne sloge pic si lahko ogledate v Osnovnem priročniku za Ooni Volt 12.

9. Ojačanje

Če se testo pice ne peče v skladu z nadevom, lahko z uporabo funkcije ojačanja povišate temperaturo kamna.

- a. Gumb porazdelitve do konca zavrtite v nasprotni smeri urinega kazalca.
- b. Funkcija ojačanja začne delovati, ko ikona začne hitro utripati. Ojačanje traja 45 sekund.
- c. Po prenehanju delovanja funkcije ojačanja se znova vzpostavi porazdelitev, priporočena za zadevno temperaturo. Spodnja ikona počasi utripa in funkcija ojačanja v tem času ni na voljo.
- d. Ko ikona preneha utripati, je funkcija ojačanja spet na voljo.

10. Utišanje

Za utišanje ali preklic utišanja zvoka gumbov pridržite gumb časovnika tri sekunde. Zvočni signal časovnika in zvočni signal za doseganje temperature se s tem ne utišata.

11. Odpravljanje težav

Kode napak – lučke LED zasvetijo rdeče glede na stanje napake

Če se pojavi napaka, se obrnite na službo za stranke Ooni na support.ooni.com in navedite kodo napake. Vse ostalo servisiranje lahko izvede le pooblaščen servisni predstavnik.

a. Napaka 1:

kratek stik toplotne sonde v pečici

Lučka LED 150 na gumbu temperature zasveti rdeče. Oglasi se zvočni alarm.

c. Napaka 3:

prekomerna temperatura pečice

Lučka LED 250 na gumbu temperature zasveti rdeče. Oglasi se zvočni alarm.

e. Napaka 5:

kratek stik PCB senzorja temperature

Lučka LED 350 na gumbu temperature zasveti rdeče. Oglasi se zvočni alarm.

g. Napaka 7:

napaka v komunikaciji PCB

Lučka LED 450 na gumbu temperature zasveti rdeče. Oglasi se zvočni alarm.

b. Napaka 2:

odprt tokokrog toplotne sonde v pečici

Lučka LED 200 na gumbu temperature zasveti rdeče. Oglasi se zvočni alarm.

d. Napaka 4:

prekomerna temperatura PCB

Lučka LED 300 na gumbu temperature zasveti rdeče. Oglasi se zvočni alarm.

f. Napaka 6:

odprt tokokrog PCB senzorja temperature

Lučka LED 400 na gumbu temperature zasveti rdeče. Oglasi se zvočni alarm.

12. Nega in vzdrževanje

Shranjevanje

Pečico Ooni Volt 12 lahko uporabljate na prostem. Ko je ne uporabljate, jo shranite v suhem, zaprtem prostoru.

Kamen za peko shranjujte izključno v pečici – v notranjosti pečice ne shranjujte hrane ali drugih predmetov.

Na naslanjajte se na zgornjo stran pečice Ooni Volt 12 in nanjo ničesar ne postavljajte. S tem lahko poškodujete pečico.

Pečico med shranjevanjem prekrijte s pregrinjalom za pečico za pice Ooni Volt 12, da bo ostala čista. Pregrinjalo za pečico lahko naročite na ooni.com.

Kamen za peko

1. Kamna za peko NE uporabljajte nad odprtim ognjem.
2. Preprečite ekstremne temperaturne spremembe kamna. Če uporabljate temperature nad 200 °C, na kamen NE postavljajte zamrznjene hrane.
3. Kamen je krhek, zato se lahko ob udarcu ali padcu zlomi.
4. Kamen je ob uporabi zelo vroč in vroč ostane tudi zelo dolgo po uporabi.
5. Kamna NE hladite z vodo in ga ne uporabljajte, če je vlažen.
6. Če želite odstraniti ostanke zažgane hrane, počakajte, da se kamen ohladi, nato pa ga z obema rokama previdno odstranite iz pečice, obrnite in previdno znova vstavite. Ostanke na spodnji strani kamna bodo zgoreli ob naslednji uporabi pečice Ooni Volt 12.
7. Če se kamen zlomi: izklopite pečico, počakajte, da se ohladi, nato pa jo iztaknite iz napajanja in odstranite zlomljen kamen za peko. Če je pečica Ooni Volt 12 v garanciji, se obrnite na našo ekipo za podporo, da naročite nadomestni kamen. Če je garancija pečice Ooni Volt 12 potekla, lahko nov kamen za peko kupite na [ooni.com](https://www.ooni.com).

Steklena vrata

Pred čiščenjem steklenih vrat počakajte, da se pečica Ooni Volt 12 povsem ohladi. Maščobo lahko odstranite s suhimi papirnatimi brisačami ali suho krpo. Za temeljitejše čiščenje uporabite toplo milnico, vendar poskrbite, da je pečica Ooni Volt 12 pred vnovičnim vklopom povsem suha.

Notranjost in zunanost pečice

Čiščenje notranjosti pečice Ooni Volt 12 ni potrebno. Ostanke hrane bi morali zgoreti med uporabo. Prekomerno količino ostankov na kamnu lahko odstranite z žičnato krtačo.



Notranjost pečice Ooni Volt 12 se lahko sčasoma delno razbarva. To je povsem normalno.

Pečice Ooni Volt 12 ne čistite s čistili za pečice ali kovinskimi gobicami, ker jo boste poškodovali.

Pred čiščenjem zunanosti pečice za pice počakajte, da se ohladi, nato pa jo iztaknite iz električnega napajanja in ohišje obrišite z rahlo vlažno krpo. Takoj ga posušite s čisto brisačo.

Tehnični podatki o izdelku

Oznaka izdelka

	Ooni Volt 12 Pizza Oven SKU: UU-P12B00 220-240V~ 1600W IPX4	Ooni Limited , Unit 5 Bishopsgate Business Park, 189 West Main Street Broxburn, Scotland, EH52 5LH United Kingdom Ooni GmbH , Simrockstraße 11, 53113 Bonn, Germany Ooni, Inc. 2140 South Dupont Highway, Camden, Kent, 19934 DE, USA
 	Serial Number:	
Production code:		PA-A000A4

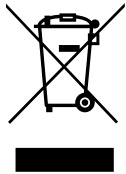

Ta oznaka pomeni, da izdelka v celotni EU ni dovoljeno odlagati z drugimi gospodinjskimi odpadki. Za preprečitev morebitne škode za okolje ali zdravje ljudi zaradi nenadzorovanega odlaganja odpadkov ga odgovorno reciklirajte, da omogočite trajnostno vnovično rabo materialnih virov. Če želite rabljen izdelek vrniti, uporabite sisteme vračil in zbiranja ali pa se obrnite na prodajalca, pri katerem ste kupili izdelek. Izdelek lahko prevzame v okoljsko varno recikliranje.

Uvoznik za ZK:

Ooni HQ, Bishopsgate Business Park, 189 West Main Street, Broxburn, EH52 5LH, ZK

⚠ VARNING!

Utrustningen kan användas av barn från åtta år och uppåt samt av personer med nedsatt fysisk, sensorisk eller mental kapacitet eller bristande erfarenhet och kunskap så länge det sker under uppsikt, eller om de har fått instruktioner om hur utrustningen ska användas på ett säkert sätt och är införstådda med riskerna. Barn ska inte leka med utrustningen. Rengöring och användarunderhåll får inte utföras av barn såvida de inte är äldre än åtta år och övervakas.

Förvara utrustningen och sladden utom räckhåll för barn under åtta år.

Utrustningen är lämplig för utomhusbruk.

Låt ugnen svalna i standby-läge innan du stänger av strömbrytaren eller kopplar bort ugnen från uttaget. Det tar cirka tio minuter.

Utrustningen ska anslutas till ett uttag med jordad kontakt.

Strömsladden bör regelbundet undersökas för tecken på skada, och om sladden är skadad ska utrustningen inte användas. För att undvika fara måste strömsladden bytas ut av tillverkaren, dess serviceombud eller personer med liknande kvalifikationer.

Utrustningen måste strömförsörjas med en jordfelsbrytare med en jordfelsström som inte överstiger 30 mA.

Utrustningen är inte avsedd att användas med hjälp av en extern timer eller ett separat fjärrstyrningssystem.

Utrustningen är endast avsedd för hushållsbruk.

Öppna inte luckan om maten fattar eld. Eventuella lågor släcker sig själva.

Lägg inte olja eller bakplåtspapper direkt på bakstenen.

Använd inte utrustningen utan bakstenen på plats.

Luta inte något mot luckan när den är öppen. Tappa inte kall mat på insidan av luckan.

Använd inte ugnrensmedel och stålborstar för att rengöra utrustningen.

Använd inte en slang eller högtryckstvätt för att rengöra utrustningen.

Förvara bara bakstenen inuti ugnen.

Luta dig inte mot ugnen och ställ inte föremål ovanpå den.

Utrustningen är avsedd för användning upp till högst 3 000 meter över havet.



Utrustningen genererar värme när den används. Vidrör inte heta ytor. Använd handtag eller knoppar. Skydda alltid händerna med halkfria ugnsvantar eller liknande.

1. Lista över delar:

- a. Ooni Volt 12
- b. Baksten

2. Montering

2.1 | Steg 1:

Ta ut Ooni Volt 12 ur förpackningen. Det finns handtag på sidan av ugnen.

2.2 | Steg 2:

Hitta en ren, plan och stabil yta för din Ooni Volt 12. Plocka undan innan du ställer ugnen på plats. Ta bort lättantändliga föremål och material, inklusive bordssdukar.

Tänk på ventilationen när du väljer en lämplig plats för ugnen. Mycket höga tillagningstemperaturer kan ibland orsaka att maten bränns vid, vilket kan orsaka rök.

2.3 | Steg 3:

Rulla ut strömsladden. Kontrollera att strömbrytaren är i off-läge innan du ansluter Ooni Volt 12 till ett eluttag. Ugnen är endast avsedd att användas med 230V-uttag.

WARNING: Ooni Volt 12 levereras med en kort strömsladd för att minska risken för att ugnen dras ner från bänkskivan. Om du använder en förlängningssladd, se till att dess angivna märkström är minst lika hög som utrustningens märkström (1 600 W). Dra förlängningssladden så att ingen råkar dra i eller snubbla över den för att minimera risken för att ugnen ramlar ner.

2.4 | Steg 4:

Se till att sladden inte går under ugnen eller hänger över kanten på bänkskivan eller bordsskivan där någon kan råka dra i eller snubbla över den.

2.5 | Steg 5:

Ta ut bakstenen från förpackningen och skjut in den i Ooni Volt 12.

WARNING! Undvik att komma åt temperaturgivaren på ugnens vänstra vägg när stenen flyttas på plats. Se bild 2.5 b.

2.6 | Steg 6:

Se till att det finns utrymme runt produkten för att möjliggöra säker användning. Det bör finnas tillräckligt med utrymme för att komma åt AV/PÅ-knappen på höger sida. Området ovanför ugnen bör vara fritt. Placera inte i ett slutet utrymme.

2.7 | Steg 7:

Placera ugnen så att framsidan är nära kanten så att ugnsluckan kan öppnas helt.

2.8 | Steg 8:

Slå på Ooni Volt 12 med strömbrytaren på sidan. Ugnen går in i standbyläge.

2.9 | Steg 9:

Tryck på strömknappen till vänster om kontrollvreden för att ta ugnen ur standbyläge.

3. Vredfunktioner

- | | | |
|-------------------|----------------------|------------------|
| a. Standby/ström | e. Temperaturikon | i. Bottenelement |
| b. Timervred | f. Högsta temperatur | j. Övre element |
| c. Timerikon | g. Balansvred | |
| d. Temperaturvred | h. Balansikon | |

4. Acklimatisering

 - Pulserande lysdiod
10 - Fast lysdiod

4.1 | Steg 1:

Kör ugnen i 20 minuter för att acklimatisera den innan du använder den. För att värma ugnen, vrid temperaturvredet till 450 °C. Ugnen börjar värmas omedelbart.

4.2 | Steg 2:

Vrid timervredet till 20 minuter. Stäng av din Ooni Volt 12 när timern går ut och låt ugnen svalna.

5. Stänga av ugnen

5.1 | Steg 1:

Tryck bara på strömbrytaren på ugnens framsida för att stänga av ugnen. Ugnen går över till standbyläge.

⚠ VARNING! Låt ugnen svalna i standbyläge innan du stänger av strömbrytaren eller drar ut kontakten. Det tar cirka tio minuter.

5.2 | Steg 2:

Låt ugnen svalna i 90 minuter innan du flyttar den.

6. Timervred

- Vrid vänster vred medurs för att öka tiden upp till 20 minuter.
- Vrid moturs för att minska tiden eller rotera till 0 för att avbryta.
- När timern är klar hörs ett ljud och ikonen  blinkar.
- Tryck på timervredet för att stoppa ljudet.

7. Temperaturvred

- a. Vrid vredet medurs för att öka Ooni Volt 12-ugnens temperatur.
- b. Vrid moturs för att minska Ooni Volt 12-ugnens temperatur.
- c. Temperatur inställd på 450 °C (max temperatur)
- d. Aktuell temperatur = 300 °C under uppvärmning
- e. Angiven temperatur på 450 °C uppnådd

Vi rekommenderar att du använder Oonis infraröda termometer för att säkerställa att bakstenen håller hög temperatur för bästa resultat.

8. Inställning av balansvredet

Det högra vredet är balansvredet. Det här vredet skiftar effekt mellan det övre och det nedre värmeelementet. Du kan använda det för att växla mellan att tillaga pizzabotten och pålägget.

- a. Balansinställningarna på Ooni Volt 12 är förinställda för varje temperatur. När du väljer temperatur ställs balansen in automatiskt.
- b. Under uppvärmningssekvensen stängs balansindikatorn av.
- c. När Ooni Volt 12 har nått den valda temperaturen slås "balansindikatorn" på igen och kan justeras.
- d. Vrid vredet medurs för att flytta balansen mot toppen.
- e. Vrid vredet moturs för att flytta balansen mot botten.

Kolla in Ooni Volt 12 Essentials-guiden för att se våra rekommenderade ugnsställningar för olika pizzastilar.

9. Boost-funktion

Om pizzabotten inte tillagas i linje med pålägget, kan Boost användas för att ladda stenen.

- a. Vrid balansvredet moturs hela vägen.
- b. Boost-funktionen har startat när ikonen börjar blinka snabbt. Boost varar i 45 sekunder.
- c. När Boost har stoppats återgår balansen till den rekommenderade temperaturen. Den nedre ikonen blinkar långsamt, Boost är inte tillgänglig under den här tiden.
- d. När ikonen slutar blinka är den tillgänglig igen.

10. Stänga av volymen

Om du vill stänga av eller slå på ljudet trycker du in timrevredet i tre sekunder. Detta stänger inte av timern eller ljuden för "temperatur uppnådd".

11. Felsökning

Felkoder – lysdioderna blir röda beroende på felstatus

Om ett fel uppstår, kontakta Ooni kundtjänst på support.ooni.com och ange felkoden. All annan service ska utföras av en auktoriserad servicerepresentant.

a. Fel 1:

Termisk sond för håligheter – kortslutning

Lysdioden för 150 grader lyser rött.
Larmsignal ljuder.

c. Fel 3:

Ugnen över temperatur

Lysdioden för 250 grader lyser rött.
Larmsignal ljuder

e. Fel 5:

Kretskortets temperaturgivare – kortslutning

Lysdioden för 350 grader lyser rött.
Larmsignal ljuder.

g. Fel 7:

Fel i kretskortskommunikation

Lysdioden för 450 grader lyser rött.
Larmsignal ljuder.

b. Fel 2:

Termisk sond för håligheter – tomgång

Lysdioden för 200 grader lyser rött.
Larmsignal ljuder.

d. Fel 4:

Kretskort över temperatur

Lysdioden för 300 grader lyser rött.
Larmsignal ljuder.

f. Fel 6:

Kretskortets temperaturgivare – tomgång

Lysdioden för 400 grader lyser rött.
Larmsignal ljuder.

12. Skötsel och underhåll

Förvaring

Du kan använda Ooni Volt 12 utomhus. Förvara inomhus under torra förhållanden när den inte används.

Förvara bara bakstenen inuti ugnen – förvara inte mat eller andra föremål inuti ugnen.

Luta dig inte mot och placera inte föremål ovanpå Ooni Volt 12. Om du gör det kan ugnen skadas.

Håll ugnen ren genom att använda kåpan för pizzaugnen Ooni Volt 12 under förvaring. Du kan beställa ugnskåpan på ooni.com.

Baksten

1. Använd INTE bakstenen över öppen eld.
2. Undvik att utsätta stenen för extrema temperaturförändringar. Placera INTE frysta livsmedel på stenen om temperaturen är högre än 200 °C.
3. Stenen är ömtålig och kan gå sönder om den utsätts för stötar eller faller till marken.
4. Stenen är mycket varm när den används och förblir varm länge efter att ha använts.
5. Kyl INTE stenen med vatten och använd den INTE när den är fuktig.
6. Vänta tills stenen har svalnat innan du tar bort fastbrända matrester. Använd två händer för att försiktigt ta ut stenen ur ugnen, vänd den och skjut försiktigt tillbaka den när du är klar. Skräp på undersidan av stenen brinner bort nästa gång du använder Ooni Volt 12.
7. Om stenen går sönder: Stäng av ugnen, låt den svalna och dra ur kontakten innan du tar bort den trasiga bakstenen. Om din Ooni Volt 12 omfattas av garanti, kontakta vårt supportteam för att beställa en ny baksten. Om din Ooni Volt 12 inte omfattas av garanti kan du köpa en ny baksten på [ooni.com](https://www.ooni.com).

Glaslucka

Vänta tills Ooni Volt 12 har svalnat helt innan du rengör glasluckan. Du kan ta bort fett med torra pappershanddukar eller en torr trasa. Använd varmt vatten med såpa för mer noggrann rengöring. Försäkra dig om att din Ooni Volt 12 är helt torr innan du slår på den igen.

Ugnens insida och utsida





Ooni Volt 12 ska inte behöva rengöras på insidan. Eventuella matrester ska brännas bort när ugnen används. Du kan använda en stålborste för att sopa bort överflödigt skräp på stenen.

Med tiden kan insidan av Ooni Volt 12 missfärgas något. Det är helt normalt. Använd inte ugnrensmedel och stålborstar för att rengöra pizzaugnen eftersom det skadar Ooni Volt 12.

För att rengöra utsidan av pizzaugnen, vänta tills den har svalnat, dra ur kontakten och använd en lätt fuktad trasa för att torka av ugnskroppen. Eftertorka genast med en ren handduk.

Teknisk information om produkten

Produktmärkning

	Ooni Volt 12 Pizza Oven SKU: UU-P12B00 220-240V~ 1600W IPX4	Ooni Limited , Unit 5 Bishopgate Business Park, 189 West Main Street Broxburn, Scotland, EH52 5LH United Kingdom Ooni GmbH , Simrockstraße 11, 53113 Bonn, Germany Ooni, Inc. 2140 South Dupont Highway, Camden, Kent, 19934 DE, USA
 	Serial Number: 	
Production code:		PA-A000A4

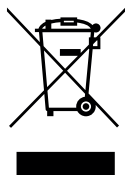

Denna märkning indikerar att produkten inte ska kastas med annat hushållsavfall i hela EU. För att förhindra att okontrollerad avfallshantering skadar miljön eller människors hälsa, återvinn på ett ansvarsfullt sätt för att främja hållbar återanvändning av materialkällor. För att returnera din använda enhet, använd retur- och upphämtningssystemen eller kontakta återförsäljaren där produkten köptes. De kan ta produkten för miljösäker återvinning.

SVENSKA

Importerad till Storbritannien av:

Ooni HQ, Bishopgate Business Park, 189 West Main Street, Broxburn, EH52 5LH, UK

