

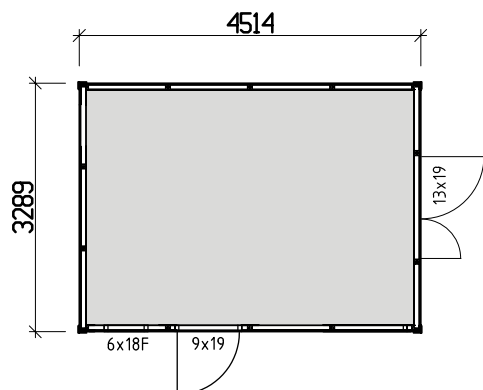

Vibo Kvarntorp leveres ubehandlet.

Vibo Kvarntorp 15 leveres som monteringsset med færdige vægmoduler og gavlender. Pløjebrædder til tag- og bundgulvstræ medfølger. Til huset kan du vælge tagdækninger til snezone 2.0 og også isoleringspakke, tag og metalplade som tilvalg. Anneks i populær funk-stil med to indgange, hvor døren i den ene ende er ekstra bred for at få større værktøj og maskiner. Det høje vindue giver et godt lysindfald.

Bygningsareal	14,9 m ²
Tagareal	18,7 m ²
Taglængde	4780 mm
Taghældningslængde	3915 mm
Taghældning	9°
Snezone	1,0
(tilvalg till snezone 2,0)	
Samlet højde	2890 mm
Maksimal højde indvendigt	2550 mm
Minimum højde indvendig	2050 mm
Art. nr 13018	



Vibostugan fremstilles på vores fabrik i Ambjörnarp, lige uden for Tranemo, et stykke uden for Borås i Västergötland, Sverige. Alt træ kommer fra de svenske skove.

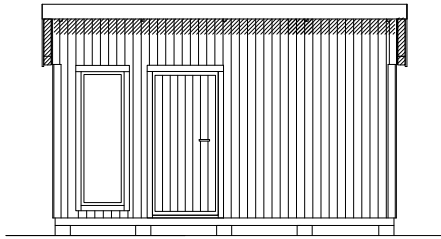

Lang side

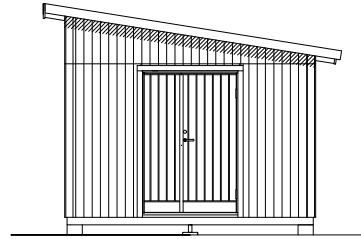

Gavside

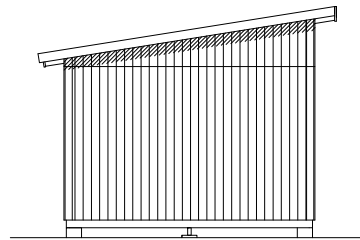
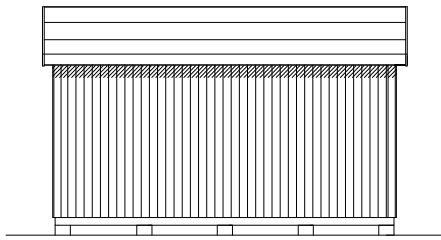

Leveringsbeskrivelse

Tag Profilbrædder
 Tagspær 45 x 120
 Vindskeder 22 x 120
 Tagfodsbrædder 22 x 145 - 22 x 195

Ydervæg Færdige vægpartier og gavlender
 Funkispanel 17 x 120 mm
 Vindpap
 Vægreglar 34 x 70 mm
 Brædder til hjørner 16 x 95

Gulv Bærebjælker 100 mm
 Træbjelkelag, gulvstrøer 34 x 120 mm
 Underlagsgulv træ 17 mm

Dør 1 st 9 x 19, 1 st 13 x 19, ubehandlet, 10°
 Tryk og lås medfølger

Vindue 1 st 6 x 18, fast, ubehandlet

Andet Beslag, søm og skruer medfølger
 Ventilgitter

Tilvalg Art. nr 13019 - 6 tagdækninger 43x120 til snezone 2.0

Art. nr 16035 - Pladesæt modul 15: Tagrender, nedløbsrør, fodplade og forrudeplade, sort.

Art. nr 15050 - Tagsæt Modul 15 - Overfladepap og bundpap.

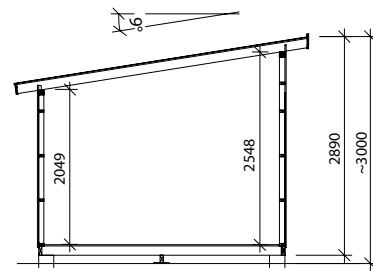

Sektion

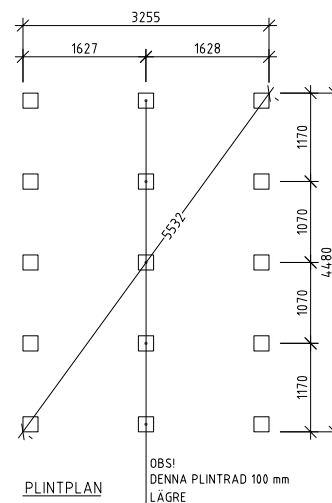

Plantegning