

TM

LANDXCAPE

Owner's Manual	EN	P09
Ejerens instruktionsbog	DK	P23
Käyttäjänopas	FIN	P37
Brukermanuel	NOR	P51
Bruksanvisning	SV	P65

Original instructions	EN
Oversættelse af den originale brugsanvisning	DK
Käännös alkuperäisestä ohjeiden	FIN
Oversettelse av den opprinnelige beskrivelsen	NOR
Översättning av originalinstruktioner	SV

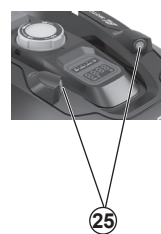
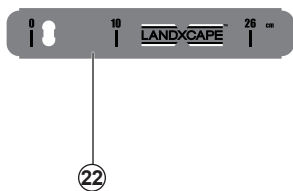
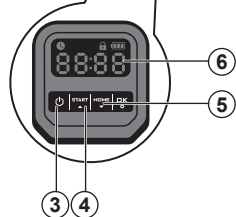
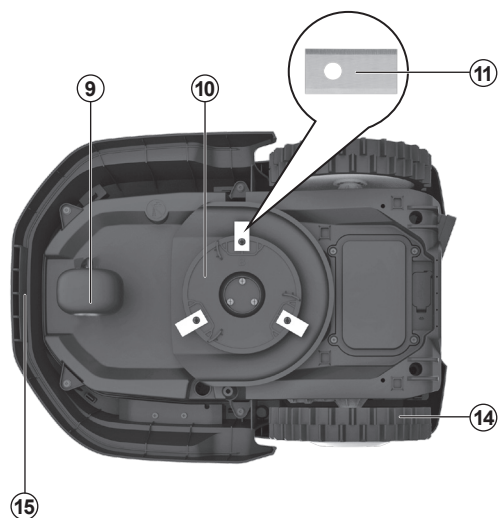
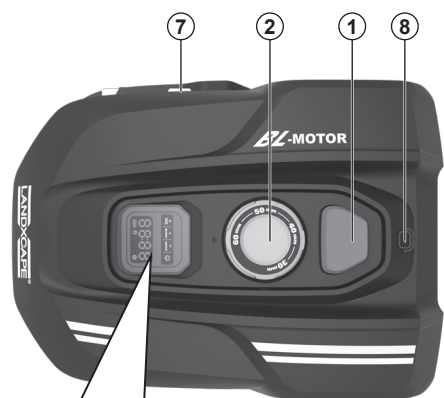

EN The picture is only for reference
 DK Billedet er kun til reference
 FIN Kuva on vain viitteeksi
 NOR Bildet er kun til referanse
 SV Bilden är endast för referens

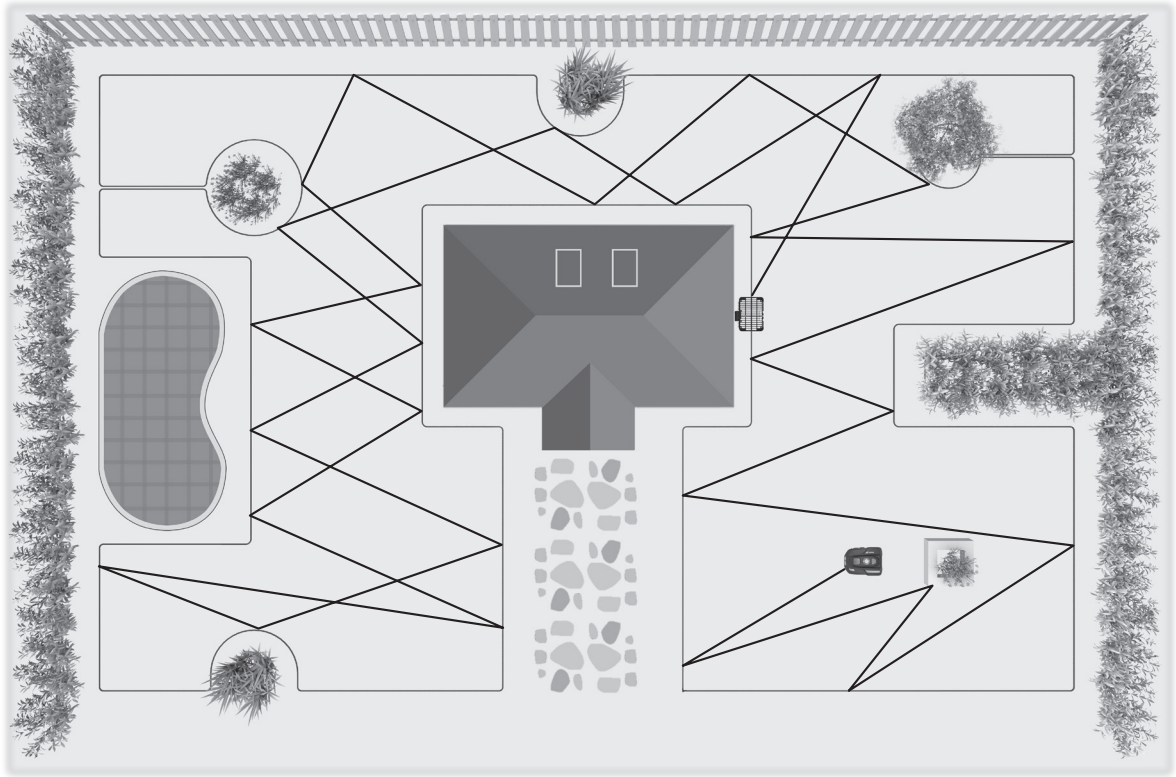

A



B

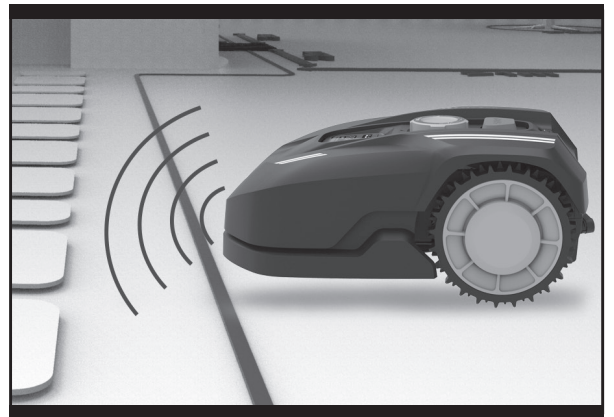

C



D

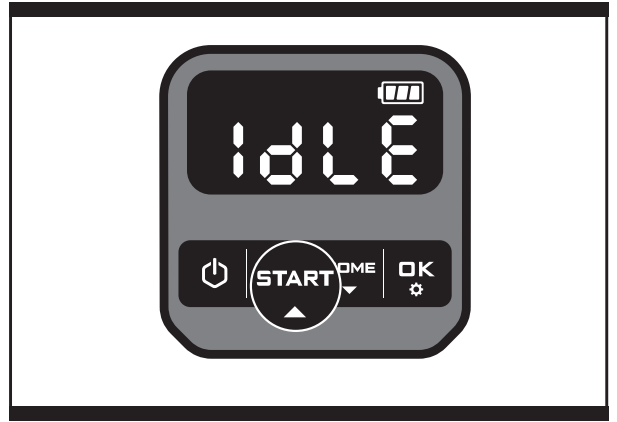

E1

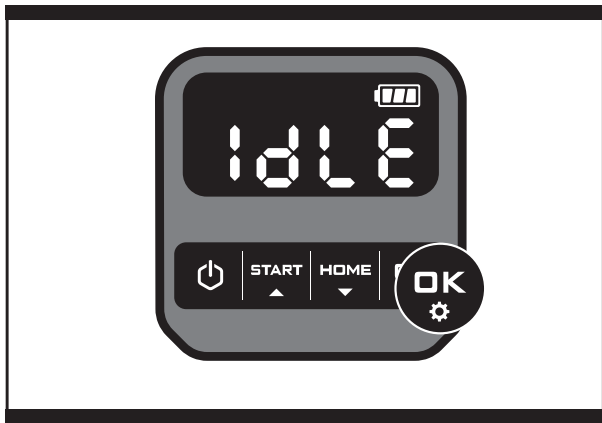

E2

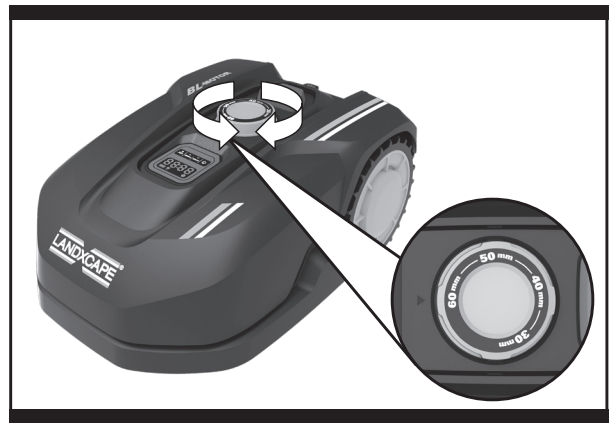

F

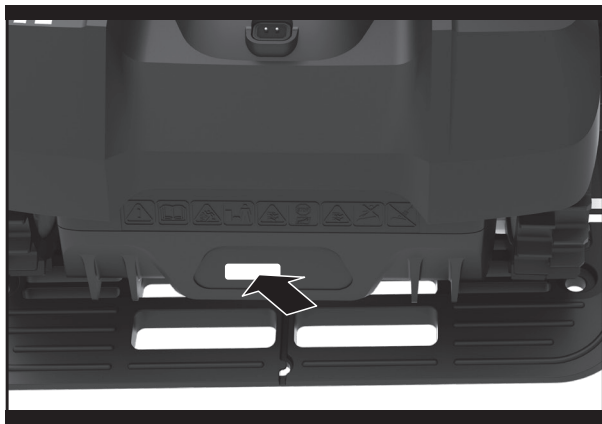

G

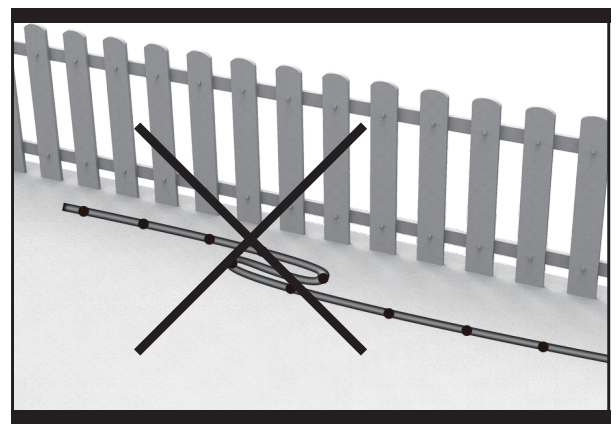

H

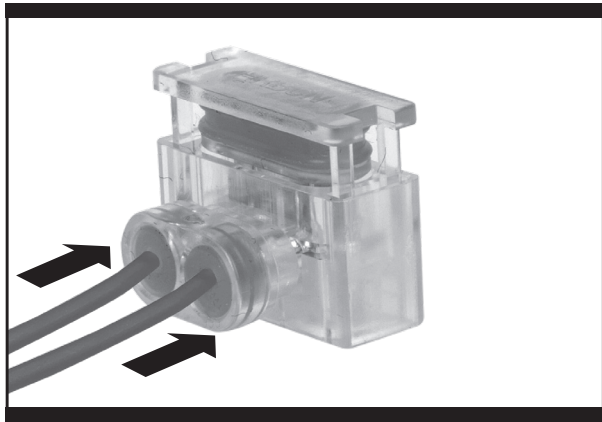

I

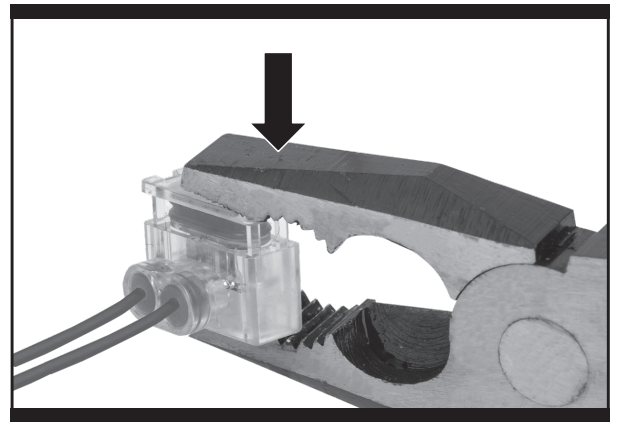

J1

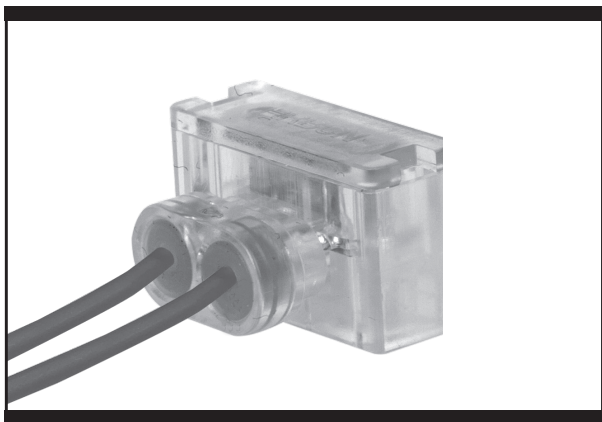

J2

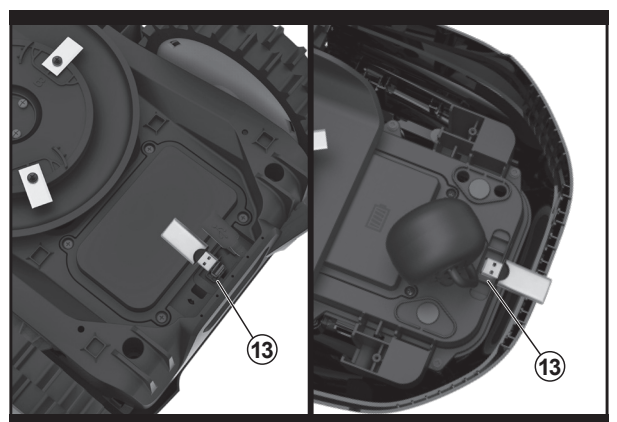

K1



K2

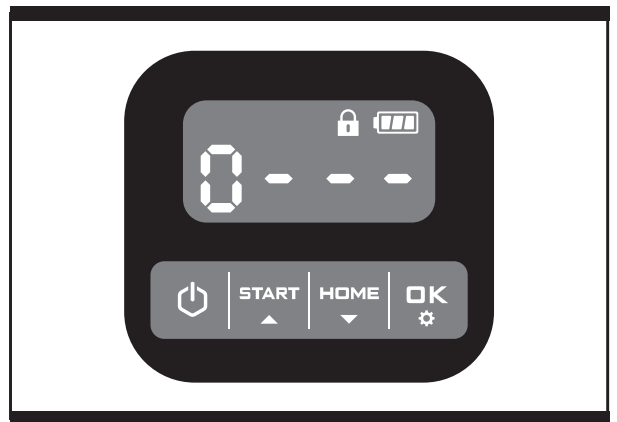

K3

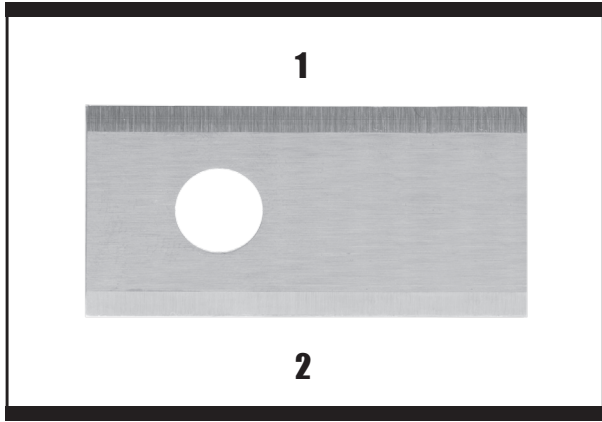

L

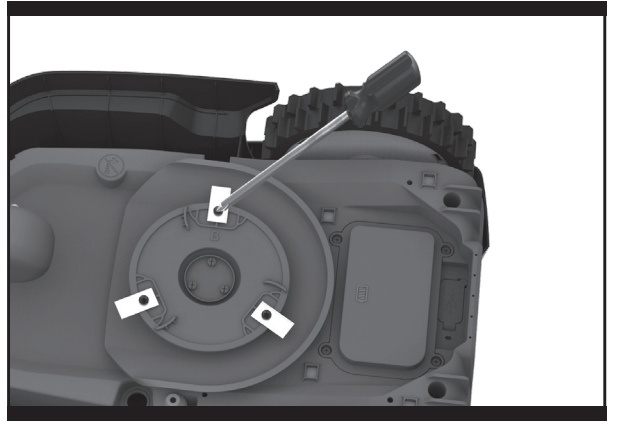

M



N

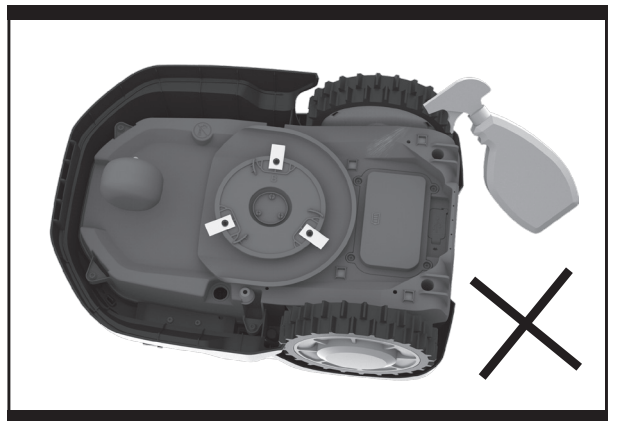

01

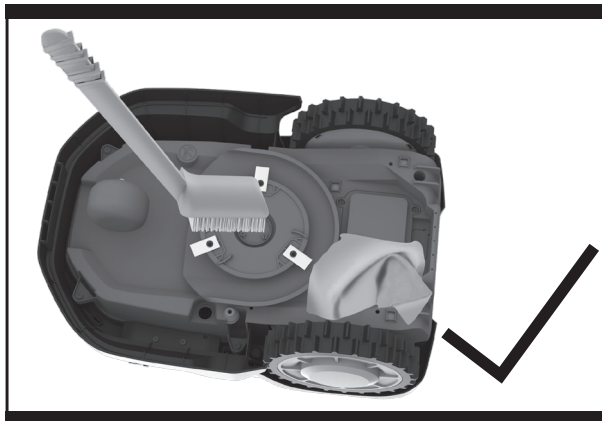

02



P

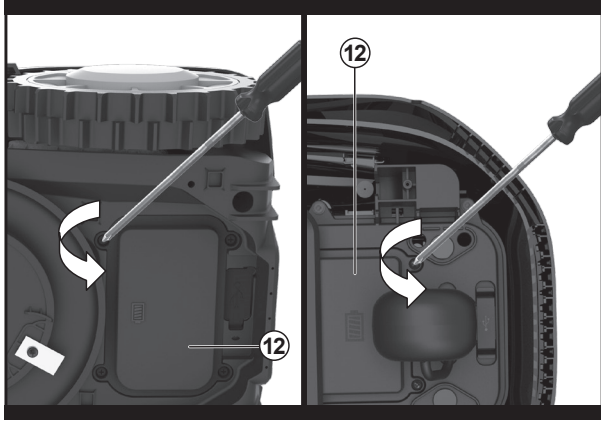

Q1

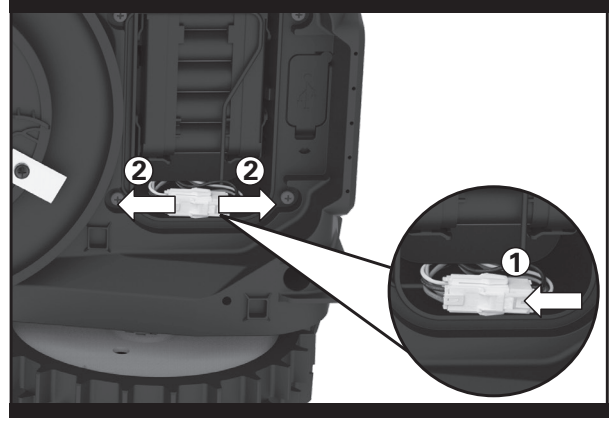

Q2

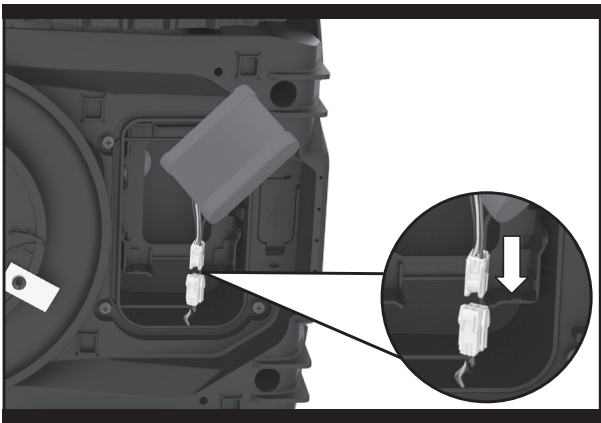

Q3

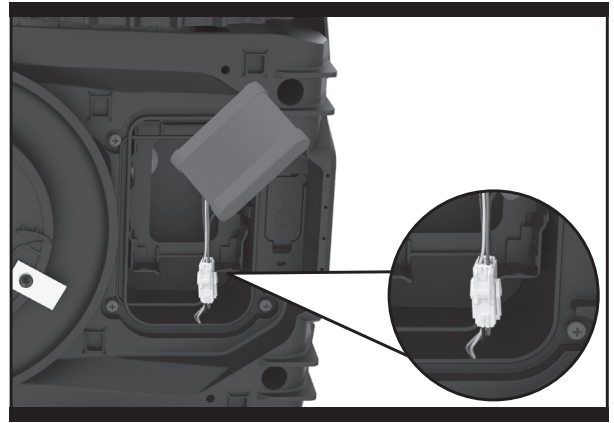

Q4

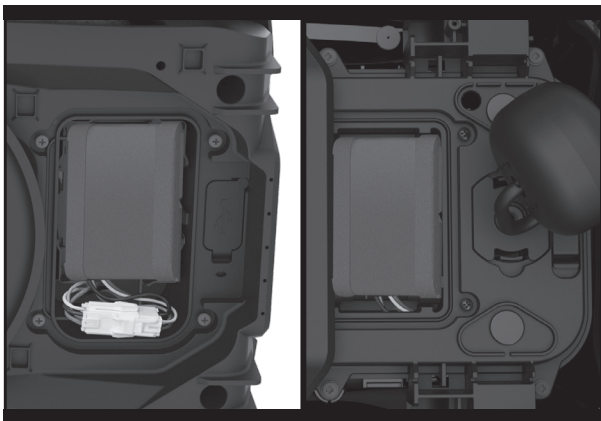

Q5

1. Product Safety

1.1 General & Additional Safety Instruction

 **WARNING: Read all safety warnings and all instructions.** Failure to follow the warnings and instructions may result in electric shock, fire and/or serious injury.

Carefully read the instructions for the safe operation of the machine.

Save all warnings and instructions for future reference.

- This appliance is not intended for use by persons (including children) with reduced physical, sensory or mental capabilities, or lack of experience and knowledge, unless they have been given supervision or instruction concerning use of the appliance by a person responsible for their safety.
- Children should be supervised to ensure that they do not play with the appliance.
- The appliance is only to be used with the power supply unit provided with the appliance.

**IMPORTANT
READ CAREFULLY BEFORE USE
KEEP FOR FUTURE REFERENCE**

SAFE OPERATION PRACTICES

Training

- a) Read the instructions carefully. Make sure you understand the instructions and be familiar with the controls and the proper use of the appliance;
- b) Never allow people unfamiliar with these instructions or children to use the appliance. Local regulations can restrict the age of the operator;
- c) The operator or user is responsible for accidents or hazards occurring to other people or their property.

Preparation

- a) Ensure the correct installation of the boundary wire as instructed.
- b) Periodically inspect the area where the appliance is to be used and remove all stones, sticks, wires, bones, and other foreign objects.
- c) Periodically visually inspect to see that the blades, blade bolts and cutter assembly are not worn or damaged. Replace worn or damaged blades and bolts in sets to preserve balance.
- d) On multi-spindle appliances, take care as rotating

one blade can cause other blades to rotate.

- e) **WARNING!** The lawnmower shall not be operated without the guard in place.

OPERATION

1. GENERAL

- a) Never operate the appliance with defective guards, or without safety devices, for example deflectors, in place.
- b) Do not put hands or feet near or under rotating parts. Keep clear of the discharge opening at all times.
- c) Never pick up or carry an appliance while the motor is running.
- d) Operate the disabling device from the appliance.
 - Before clearing a blockage;
 - Before checking, cleaning or working on the appliance.
- e) It is not permitted to modify the original design of robotic lawnmower. All modifications are made at your own risk.
- f) Start robotic lawnmower according to the instructions. When the power key is switched on, make sure you keep your hands and feet away from the rotating blades. Never put your hands and feet under the mower.
- g) Never lift up robotic lawnmower or carry it when the power key is switched on.
- h) Do not let persons who do not know how robotic lawnmower works and behaves use the mower.
- i) Do not put anything on top of robotic lawnmower or its charging station.
- j) Do not allow robotic lawnmower to be used with a defective blade disc or body. Neither should it be used with defective blades, screws, nuts or cables.
- k) Always switch off robotic lawnmower when you do not intend to use the mower. Robotic lawnmower can only start when the power key is switched on and the correct PIN code has been entered.
- l) Keep your hands and feet away from the rotating blades. Never place your hands or feet close to or under the body when robotic lawnmower is in operation.
- m) To avoid using the machine and its peripherals in bad weather conditions especially when there is a risk of lightning.
- n) Not to touch moving hazardous parts before these

have come to a complete stop.

- o) For machines used in public areas, that warning signs shall be placed around the working area of the machine. They shall show the substance of the following text:



WARNING! Automatic lawnmower! Keep away from the machine! Supervise children!

2. ADDITIONALLY WHEN THE APPLIANCE IS OPERATING AUTOMATICALLY

- a) Do not leave the machine to operate unattended if you know that there are pets, children or people in the vicinity.

MAINTENANCE AND STORAGE



When the mower is turned upside down the power key must always be switched off.

The power key should be switched off during all work on the mower's underframe, such as cleaning or replacing the blades.

- a) Keep all nuts, bolts and screws tight to be sure the appliance is in safe working condition.
- b) Inspect the robotic lawnmower each week and replace worn or damaged parts for safety.
- c) Check especially that the blades and blade disc are not damaged. Replace all blades and screws at the same time if necessary so that the rotating parts are balanced.
- d) Ensure that only replacement cutting means of the right type are used.
- e) Ensure that batteries are charged using the correct charger recommended by the manufacturer. Incorrect use may result in electric shock, overheating or leakage of corrosive liquid from the battery.
- f) In the event of leakage of electrolyte flush with water/neutralizing agent, seek medical help if it comes into contact with the eyes etc.
- g) Servicing of the appliance should be according to manufacturers' instructions.

Recommendation

To connect the machine and/or its peripherals only to a supply circuit protected by a residual current device (RCD) with a tripping current of not more than 30 mA.

Residual risks

To avoid injuries, wear protective gloves when replacing the blades.

Transport

The original packaging should be used when transporting robotic lawnmower over long distances.

To safely move from or within the working area:

- a) Press the STOP button to stop the mower.
You select the four digit PIN code when you start the mower for the first time.
- b) Always switch off robotic lawnmower if you intend to carry the mower.
- c) Carry the mower by the handle at the front under the mower. Carry the mower with the blade disc away from the body.

RF exposure requirements

To satisfy RF exposure requirements, a separation distance of 200mm or more should be maintained between this device and persons during device operation.

To ensure compliance, operations at closer than this distance is not recommended. The antenna used for this transmitter must not be co-located in conjunction with any other antenna or transmitter.

Safety Warnings for battery pack inside the tool

- a) Do not dismantle, open or shred battery pack.**
- b) Do not short-circuit a battery pack. Do not store battery packs haphazardly in a box or drawer where they may short-circuit each other or be short-circuited by conductive materials.** When battery pack is not in use, keep it away from other metal objects, like paper clips, coins, keys, nails, screws or other small metal objects, that can make a connection from one terminal to another. Shorting the battery terminals together may cause burns or a fire.
- c) Do not expose battery pack to heat or fire. Avoid storage in direct sunlight.**
- d) Do not subject battery pack to mechanical shock.**
- e) In the event of battery leaking, do not allow the liquid to come into contact with the skin or eyes. If contact has been made, wash the affected area with copious amounts of water and seek medical advice.**
- f) Seek medical advice immediately if a cell or battery pack has been swallowed.**
- g) Keep battery pack clean and dry.**
- h) Battery pack gives its best performance when it is operated at normal room temperature (20 °C ± 5 °C).**

- i) **When disposing of battery packs, keep battery packs of different electrochemical systems separate from each other.**
- j) **Recharge only with the charger specified by Landxcape™. Do not use any charger other than that specifically provided for use with the equipment. A charger that is suitable for one type of battery pack may create a risk of fire when used with another battery pack.**
- k) **Do not use any battery pack which is not designed for use with the equipment.**
- l) **Keep battery pack out of the reach of children.**
- m) **Retain the original product literature for future reference.**
- n) **Dispose of properly.**
- o) **Do not mix cells of different manufacture, capacity, size or type within a device.**

2. Information on the Landxcape™



WARNING - Robotic lawnmower can be dangerous if incorrectly used.

Read through the Operator's manual carefully and understand the content before using your robotic lawnmower.



WARNING - Keep a safe distance from the machine when operating.



WARNING – Operate the disabling device before working on or lifting the machine.



WARNING - Do not ride on the machine.



Do not burn



Batteries may enter water cycle if disposed improperly, which can be hazardous for ecosystem. Do not dispose of waste batteries as unsorted municipal waste.



Li-Ion battery. This product has been marked with a symbol relating to 'separate collection' for all battery packs and battery pack. It will then be recycled or dismantled in order to reduce the impact on the environment. Battery packs can be hazardous for the environment and for human health since they contain hazardous substances.



Do not wash the machine with a high pressure washer



Class III appliance



Waste electrical products must not be disposed of with household waste. Please recycle where facilities exist. Check with your local authorities or retailer for recycling advice.

2. Component List

1. STOP BUTTON
2. CUTTING HEIGHT ADJUSTMENT KNOB
3. ON/OFF KEY
4. START KEY
5. HOME BUTTON
6. DISPLAY
7. CHARGING STRIPS
8. RAIN SENSOR*
9. FRONT WHEEL
10. BLADE TURNING DISC
11. CUTTING BLADE
12. BATTERY PACK (SEE FIG. Q1)**
13. USB PORT (SEE FIG. K1)**
14. REAR DRIVING WHEEL
15. HANDLE
16. CONTACT PINS
17. CHARGING BASE
18. POWER ADAPTER
19. WIRE PEGS
20. BOUNDARY WIRE
21. CHARGING BASE FIXING NAILS
22. BOUNDARY WIRE DISTANCE GAUGE
23. HEX KEY
24. CONNECTOR*
25. ULTRASONIC SENSOR*

***Not all the accessories illustrated or described are included in standard delivery. Refer to the Technical Data & Declaration of Conformity to review the options that are included with various product models.**

****For different models, components' positions will be different.**

Intended Use

The garden product is intended for domestic lawn mowing. It is designed to mow often, maintaining a healthier and better looking lawn than ever before. Depending on the size of your lawn, your Landxcape™ may be programmed to operate at any time or frequency. It is impossible for digging, sweeping or snow cleaning.

3. Control panel

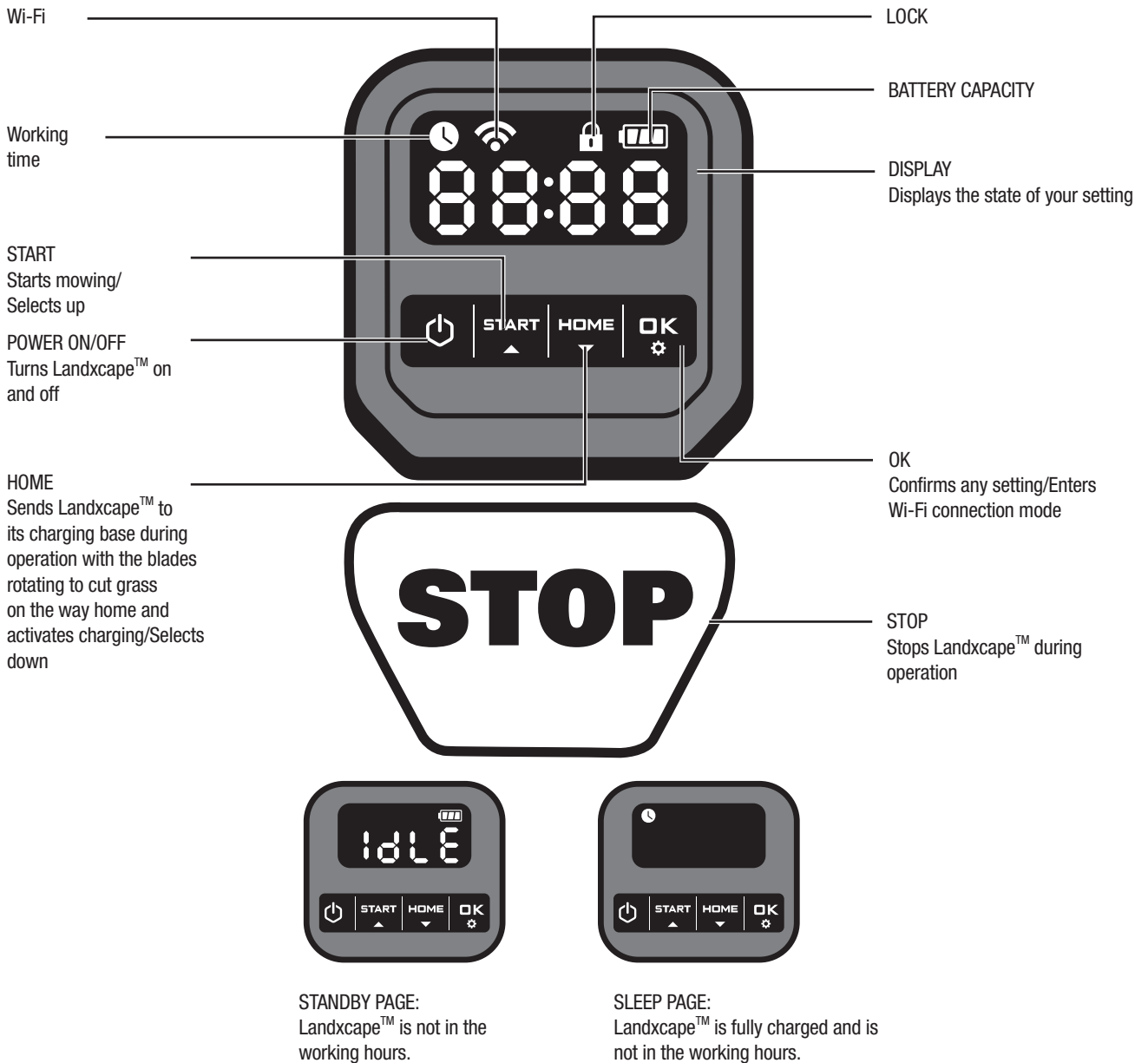

Start

- 1) After the boundary wire installation, you can start using Landxcape™ (Please refer to Installation Guide for boundary wire installation).
- 2) Press until Landxcape™ turns on. For the first use, input the default PIN code 0000 by pressing for four times when the number 0 is blinking. (The PIN code can be changed, please refer to “4.3 Setting”).
NOTE: Landxcape™ will turn off if it does not receive any input within 30 seconds after it is turned on. If you enter wrong PIN code three times, Landxcape™ will raise the alarm “di-di” and then turn off.
- 3) Press , then press to start mowing.
- 4) Press then to make Landxcape™ go to the charging base, with the blades rotating to cut grass on the way home. Landxcape™ will work continuously until reaching low battery power level and then it will return to the charging base. Once charging is complete, Landxcape™ will automatically resume mowing or it stay in the charging base according to the mowing schedule.

NOTE: When Landxcape™ turns on, all lights on the display will be illuminated and then turn off. Check if there is any light damaged. It is recommended to shield the display with your hand when the outdoor light gets too strong.

4. Understanding Your Landscape™

Congratulations on your new purchase of Landscape™ and welcome to the care-free life of automatic mowing. In the following, we want to help you to better understand how your Landscape™ thinks.

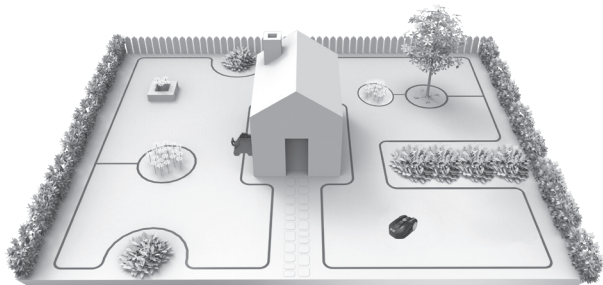

4.1 How does my Landscape™ know what to mow?

Landscape™ chooses its direction at random. It will make sure your entire lawn is evenly mowed without leaving unattractive mowing paths (See Fig. A).

4.2 How does my Landscape™ know where to go?

Your Landscape™ is made to work on its own. Landscape™ knows when it needs to go to its charging base to charge, can sense when it is raining, can stop itself if it senses a problem, and knows to stop, draw back, and turn around when it bumps into something blocking its path. Landscape™ will also automatically stop its blade turning disc from rotating if it is lifted off the ground to prevent an accident.

A. Finding the Charging Base

When your Landscape™ needs to recharge, it will stop mowing and follow the boundary wire in an anti-clockwise direction back to its charging base. Landscape™ is pre-programmed to mow the grass near the boundary wire twice a week. By default, Landscape™ will mow near the boundary wire every Monday and Friday after it is powered on. If you don't want to enable boundary cut, deactivate it via your smartphone (only for specific model, please check Technical Data & Declaration of Conformity).

B. Rain sensors (only for specific model, please check Technical Data & Declaration of Conformity)

Landscape™ is equipped with a rain sensor which detects rain and tells Landscape™ to stop mowing and follow the boundary wire back to its charging base (See Fig. B).

Landscape™ will resume mowing after passing the delay time. The default delay time is 180mins. The delay time setting can be changed via Landscape™ APP (only for specific model, please check Technical Data & Declaration of Conformity).

When the rain sensors are wet, Landscape™ returns to its charging base. When the rain sensors are dry, Landscape™ will begin the delay time countdown. If you want to exit from the rain delay, dry the sensor area, and perform a power cycle by operating the on/off key. After the power cycle has been performed, you can operate again. Or you can activate or deactivate the rain delay by using mobile App (only for specific model, please check Technical Data & Declaration of Conformity).

C. Sensing the boundary wire

Landscape™ always obeys the border set by the boundary wire and uses sensors at its front to detect it. (See Fig. C)

D. Starting and stopping while mowing (See Fig. D, E1, E2)

To start mowing, press the on/off key and input the PIN code. Press **START** , then press **OK** . If you would like Landscape™ to stop mowing, simply press the STOP button on top of the mower.

If Landscape™ senses something is wrong, it will display a fault message on the display. For information on these messages, refer to the Error Messages. Landscape™ will turn off if it does not receive any input from the user within 20 minutes.

To resume:

- Press **START** , then press **OK**
- Now Landscape™ will begin to mow!

4.3 Setting

First please set the height to a desired grass level after cut (manually). And you can do the program setting manually or using mobile App (only for specific model, please check Technical Data & Declaration of Conformity).

NOTE: When doing the program setting manually, Landscape™ will enter the standby page if it does not receive any input from the user within 30 seconds.

(1) Change PIN code

To change the PIN code, keep pressing both **START** and **HOME** buttons at the same time for 5 seconds. The icon  will be blinking, and "Old P in" will be rolling flashing. After that, the first number will be blinking, use **START** or **HOME** to input the old PIN code and press **OK** to confirm. The next number will be blinking. Use the same method to complete other numbers. Then, "P in!" will be rolling flashing, the first number will be blinking and use **START** or **HOME** to select the number you want and press **OK** to confirm. The next number will be blinking. Use the same method to complete other numbers. For example, the new PIN code is set to be 0326. After that, "P in?" will be rolling flashing and the first number will be blinking again. Use the same method to input the new PIN code you set just now (in this example, 0326). Then "P in0326" will be rolling flashing on the display. Your PIN code has been changed successfully.

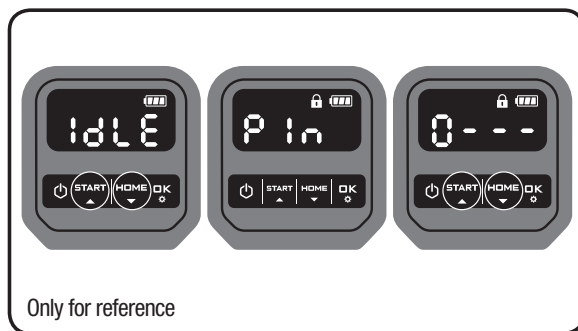

(2) Set year, date and time

Set year, date and time are compulsory setting items. If you don't set these items, it will influence the schedule time in the following setting. These items should be set in the order of year, date and time. For the year setting, keep pressing **START** for 3 seconds until the icon  and a number are blinking on the display, for example, 20 18. Use **START** or **HOME** to select the year you want. Then press **OK** to confirm to finish the year setting.

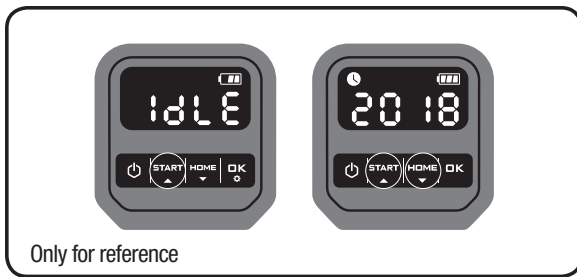

Meanwhile, the icon will be flashing again and a number will be displayed to indicate the date, for example, 09.29, meaning September 29. When 09 is flashing, use or to select the number and press to confirm. Then 29 will be flashing. Use the same method to select the number and press to confirm to finish the date setting.



Meanwhile, the icon will be flashing and the time will be displayed, for example, 14:08. When 14 is blinking, use or to select the number and press to confirm. Then 08 will be blinking, use the same method to select the number and press to confirm. Now the time setting is completed and Landxcape™ will enter the standby page.

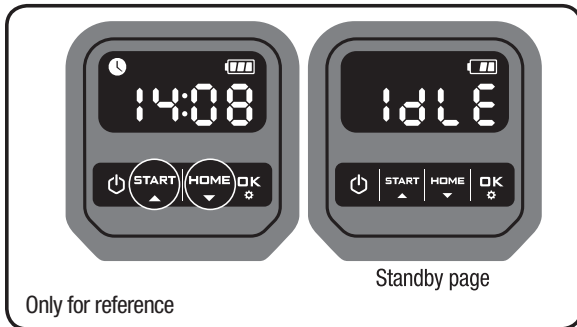

(3) Default working schedule

The default working time of Landxcape™ can be found in following table:

AREA (m ²)	SCHEDULE						
	SUNDAY	MONDAY	TUESDAY	WEDNESDAY	THURSDAY	FRIDAY	SATURDAY
50	/	/	work	/	/	work	/
100	/	/	work	/	/	work	/
150	/	work	/	work	/	work	/
200	/	work	work	work	work	work	/
300	/	work	work	work	work	work	/
400	/	work	work	work	work	work	/
500	/	work	work	work	work	work	/
600	/	work	work	work	work	work	/
700	/	work	work	work	work	work	/

800	/	work	work	work	work	work	/
900	/	work	work	work	work	work	/
1000	/	work	work	work	work	work	/

(4) Set work area

For models without APP control

Keep pressing for 3 seconds. A number will be blinking on the display, for example, R 50, which is the lawn area. The working time will be automatically set according to the size of your garden. Use or to set the lawn area, and press to confirm. Then Landxcape™ will enter the standby page.

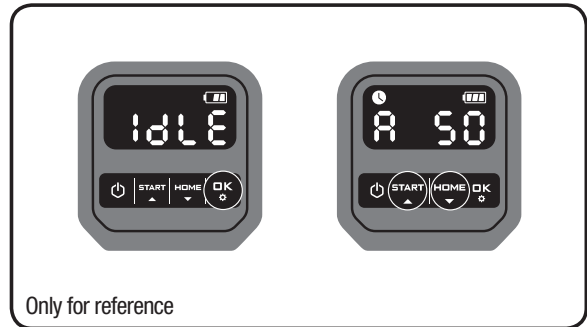

For models with APP control

Keep pressing for 3 seconds. When the icon is blinking, press . A number will be blinking on the display, for example, R 50, which is the lawn area. The working time will be automatically set according to the size of your garden. Use or to set the lawn area, and press to confirm. Then Landxcape™ will enter the standby page.

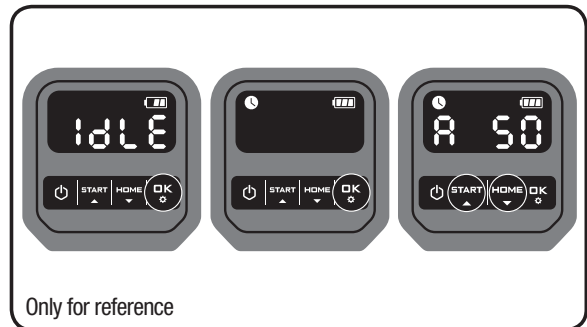

(5) Change default start time

The default start time of 9:00 can be changed to anytime by keep pressing both and at the same time until a ding sound is heard. For example, keep pressing both and buttons at 14:05, and your Landxcape™ will start mowing from 14:05.

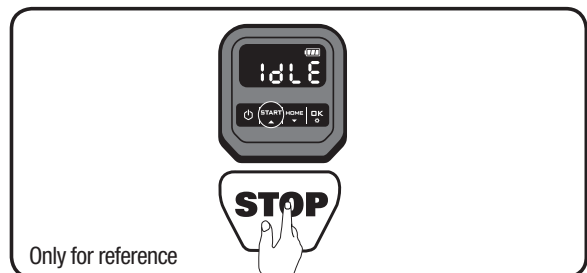

4.4 How efficiently will my Landxcape™ mow the grass?

Mowing times are different for every lawn depending on the factors mentioned below. Gradually adjust the time you allow Landxcape™ to mow each day until you find the most suitable setting.

Your Landxcape™ is capable of mowing areas of different sizes, although this depends on various factors, such as:

- Species of grass in your lawn and its growth rate
- Sharpness of the cutting blades
- Humidity
- Surrounding temperature
- Amount of obstacles in your Lawn

Unlike most other mowers, Landxcape™ uses a side charging system, which is able to cut the surrounding grass as much as possible. The holes on the bottom of the charging base allow the grass to grow through the base to help disguise it and create an elegant appearance.

Landxcape™'s cutting height can be adjusted (refer to the Technical Data & Declaration of Conformity for specific cutting height range). Before starting your Landxcape™ for the first time, you should cut the grass to the height no more than 9 cm with your manual lawnmower. Then, set the cutting height of your Landxcape™ to its maximum setting for its first time mowing. (See Fig. F)

Your Landxcape™ will cut best in dry weather. Wet grass can build up on the blade turning disc and within the motor, and can also cause loose traction and slippage while working. Your Landxcape™ is afraid of lightning storms. In case of a lightning storm, protect Landxcape™ by unplugging the charging base, disconnecting the boundary wire, and making sure Landxcape™ is not allowed to charge.

Your Landxcape™ loves mowing grass and requires the cutting blades to be kept in good condition to cut at its best. Landxcape™ can do most things by itself, but will sometimes need your help to prevent damage to itself.

- Never let Landxcape™ travel over gravel.
- Remove or prevent access to obstacles that Landxcape™ could accidentally climb on and damage its blade turning disc.
- Remove all debris and foreign objects from your lawn.

5. App (only for specific model, please check Technical Data & Declaration of Conformity)

Your Landxcape™ is able to connect with smartphone. Using Landxcape™ App for your smartphone, you can change your Landxcape™'s general settings, and view the machine's status and error messages.

Checklist before connecting your App to Landxcape™

Step 1: Check your smart phone

1. Make sure the Wi-Fi that your smart phone connected is 2.4GHz instead of 5GHz.

Example:

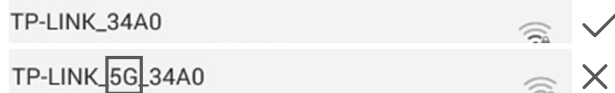

2. Make sure the APP installed on your smart phone is the latest version.

Step 2: Check your Landxcape™

1. Make sure your Landxcape™ is under the same router environment as your smart phone.
2. Make sure the firmware on your Landxcape™ is the latest version.
3. Make sure the distance between your Landxcape™ and smart phone

is as close as possible during connection (less than 3 meters).

4. Make sure the distance between your Landxcape™ and router is as close as possible during connection (less than 3 meters).

Step 3: Check your router

1. Make sure your router is 2.4GHz or 2.4GHz mixed 5GHz, and please enable 2.4GHz band.
2. Make sure your router 802.11 mode of wireless setting is b/g/n mixed. (See Fig. 1)
3. Make sure your router channel/ band width of wireless setting is Auto or 20M or 20M mixed 40M. (See Fig. 1)
4. Make sure your router Enable the SSID Broadcast function when you connect the machine with the APP. And you can close it after you connect successfully. (See Fig. 1)

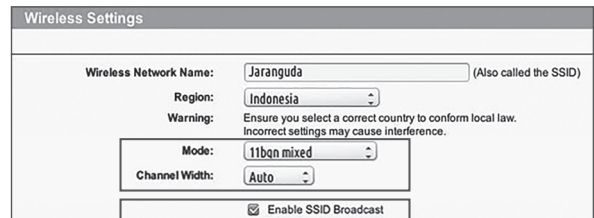

Fig. 1

5. Make sure DHCP function is enabled. (See Fig. 2)

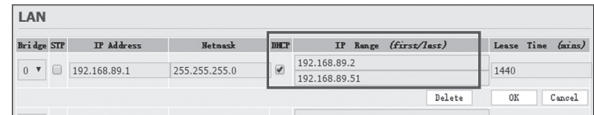

Fig. 2

6. If you have a "Fritz!box" Router, please make sure activate "Allow communication between devices in same network" in the settings.

7. Make sure Port 8883 TCP is open. If it's blocked (See Fig. 3), please modify the setting.

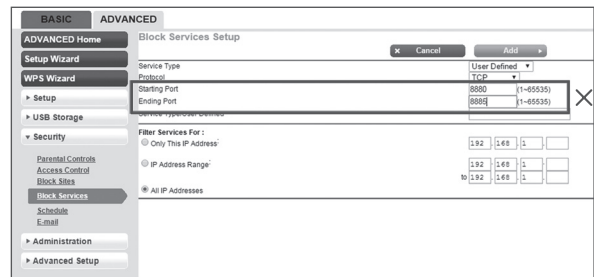
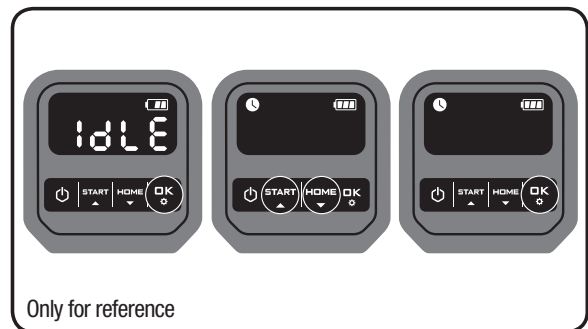

Fig. 3

To connect smartphone to your Landxcape™:

Step 1: To download the Landxcape™ App, scan the QR code below or download it from Playstore (Google-Android), AppleStore (Apple-iOS) or our website www.landxcape-robotics.com.

Step 2: Keep pressing **OK** for 3 seconds, the icon  will be blinking. Use **START** or **HOME** to choose the icon , then press **OK** to confirm.



Step 3: Enter the Landxcape™ APP, and then follow the instructions to connect to your Wi-Fi.

*The Serial No. can be found at the rear of Landxcape™ as shown. (See Fig. G)



NOTE:

1. If your Wi-Fi information changes, Landxcape™ needs to be re-set according to Step 3.
2. When Landxcape™ is located in an area with low or no Wi-Fi signal, instructions sent from the mobile App may not be executed immediately. Landxcape™ will receive instructions when it returns to an area with good Wi-Fi signal.
3. For strong Wi-Fi signal to ensure stable connection, it is recommended to install Wi-Fi extenders to cover areas with weak or no Wi-Fi signal.

6. Boundary Wire Basics

6.1. Pegging the Boundary Wire

Use the boundary wire distance gauge to set the correct distance between the wire and the border of your lawn (more than 26cm). This is the recommended distance. The provided distance gauge ensures proper installation.

If your neighbor also uses a Landxcape™, keep a spacing of at least 1 metre between your boundary wire and your neighbor's.

The boundary wire must outline the intended mowing area exactly. Your Landxcape™ will become confused by extra bends or coils of boundary wire that are not part of its mowing area (See Fig. H). If there is excess boundary wire after the mowing area has been outlined, cut it off and store this additional wire in a separate location. It is important to leave the necessary length where it connects to the charging base so it can be connected and still remain buried.

6.2 Burying the Boundary Wire

If you are planning to bury the boundary wire, it is recommended to first peg it down. This allows you to easily change the layout if necessary before burying the wire. When the boundary wire installation is complete, have Landxcape™ follow and check the path by pressing **HOME** and **OK**. This allows your Landxcape™ to adjust to its new environment.

While observing Landxcape™ you can easily make alterations to the boundary wire to ensure Landxcape™'s trouble-free tracking when locating the charging station. Confirm that Landxcape™ docks in the charging station successfully, and bury the wire if desired.

6.3 Joining the boundary wire

If you want to extend and splice the boundary wire, use a connector. (only for specific model, please check Technical Data & Declaration of Conformity). The connector is waterproof and provides optimal connection.

Insert both wire ends in any two of the three holes of the connector. Insert the wires fully until both wire ends are visible on the other side of the connector. (See Fig. I) Press the connector together by using a pair of pliers. (See Fig. J1, J2)

WARNING! It is not recommended to simply splice the boundary wire with insulating tape or use a screw terminal block for connection. A broken circuit may occur after a period of time as soil moisture can oxidize the wire.

7. Software update

The software can be updated when new versions become available. The latest software can be downloaded from our website www.landxcape-robotics.com.

Method 1: Update via USB. See below for download and installation instructions:

- (1) Locate the latest software version at: www.landxcape-robotics.com. Save the file to an empty **FAT32** formatted USB (flash drive). Delete any other files on the drive and check the format. If the drive is not formatted in **FAT32**, please reformat the drive.
NOTE: the software update is downloaded as a zipped file. You will need to unzip or extract it before proceeding.
- (2) Place Landxcape™ on a secure and level surface. Press **POWER** to turn off your Landxcape™.
- (3) Insert the USB drive (flash drive) in the port. (See Fig. K1)
- (4) Turn Landxcape™ on. The update will begin automatically. Wait until the display shows “**U S B**” (See Fig. K2), then remove the USB drive (flash drive) and tightly close the protective cover. When the display shows “**— — —**”, the update is complete and Landxcape™ will enter the PIN page.

Method 2: Update via your smartphone. (Only for specific model, please check Technical Data & Declaration of Conformity) If your Landxcape™ is connected to your smartphone via the Landxcape™ App, you can check the software version.

The manual included with your Landxcape™ is based on the default software at the time of production. Some new features/functions in the new version may not exist in the manual. If you found some settings not in the manual, please visit www.landxcape-robotics.com to download the latest manual.

8. Maintenance

Your Landxcape™ works hard and needs to be cleaned and checked from time to time. Some parts will require replacement as they become worn. Never use your Landxcape™ with defective main switch. Switch off the machine before carrying out any service or maintenance. Here's how to take care of your Landxcape™.

8.1 Keep it sharp

WARNING: Before cleaning, adjusting, or replacing the blades, turn your Landxcape™ OFF and put on protective gloves.

WARNING: When fitting new blades, make sure you replace ALL the blades. Always use new screws when fitting blades. This is important to ensure blade retention and balance the blade turning disc. Failure to use new screws could cause serious injury.

Landxcape™ does not cut grass like other mowers. Its cutting blades are razor sharp on 2 edges and rotate in both directions for maximum cutting capacity (See Fig. L). Each blade of your Landxcape™ has 2 cutting edges. The blade turning disc will make forward and reverse rotation at random to use both cutting edges and minimize the

frequency of replacing the blades. Each cutting blade will last up to 2 months when it is programmed to mow everyday. Always check to see if the blades are chipped or damaged and replace them if they are. When the cutting blades are dull and worn out, they should be replaced with the spare blades provided with your Landxcape™. Spare blades are also available at your nearest Landxcape™ retailer.

A. Replace the Blades

After some time, usually every season, your Landxcape™'s Blades will need to be replaced. When replacing the blades, make sure to replace ALL of them at the same time. You can replace them with one of the spare blade kits and extra blade screws supplied with your Landxcape™.

Before attempting to replace your Landxcape™'s blades, turn the power off and put on protective gloves and follow these steps:

1. Gently flip Landxcape™ over.
2. Remove the battery cover and remove the battery.
3. Take the screws off the blades with a screwdriver. (See Fig. M)
4. Firmly screw on the new blades.
5. Refit the battery and the battery cover.

IMPORTANT: After screwing the blade to the blade disc, make sure the blade is able to spin freely.

8.2 Keep it clean



WARNING: Before cleaning, turn your Landxcape™ OFF. Put on protective gloves before cleaning the blade turning disc and do not rinse or flush with water.

A. Cleaning the body

Your Landxcape™ will live a much happier and longer life if it is cleaned regularly. Although, since your Landxcape™ is an electric machine, you will need to take care when cleaning. **DO NOT use a hose, high pressure washers and do not pour running water on your Landxcape™.** It is best to use a spray bottle filled with water. When cleaning the machine body, use a soft brush or clean cloth and avoid using solvents or polishes (See Fig. N). Lastly, remove all build up of grass clippings and debris.

B. Cleaning the Underside

Again, it is important that you power Landxcape™ OFF and **wear protective gloves before touching the blade turning disc.** First, flip your Landxcape™ upside down to expose its underside. Here you will see the blade disc, the chassis, and the front wheel and driving wheels. Clean everything thoroughly with a soft brush or moist rag.



WARNING: NEVER clean the underside of Landxcape™ with running water. Component damage can occur. (See Fig. O1, O2)

Rotate the blade disc to ensure it rotates freely. Check the blades spin freely around the fixing screws. Remove any obstructions.

IMPORTANT: Remove any lodged debris so that it does not cause a crack in the blade disc. Even the tiniest crack can decrease your Landxcape™'s mowing output.

C. Clean the contact pins and the charging strips

Clean the contact pins located on the charging base and the charging strips located on Landxcape™ using a cloth. Remove any built up grass clippings or debris around the contact pins and charge strips periodically to ensure Landxcape™ successfully charges each time.

8.3 Battery life

The heart of Landxcape™ is its 20V Li-Ion battery. For proper storage of

the battery, make sure it is fully charged and kept in a cool dry place.

NOTE: The recommended Landxcape™ operation temperature is between 0-55°C.

The life-span of Landxcape™'s battery depends on various factors, such as:

- The length of the mowing season in your region
- Amount of hours Landxcape™ mows per day
- Battery maintenance during storage

Landxcape™ can be charged manually without the boundary wire.

1. **Connect the charging base to a suitable power supply. The green light on the charging base will turn on.**
2. **Manually dock Landxcape™ into the charging base while Landxcape™ is powered off. (See Fig. P)**
3. **The green light on the charging base will be flashing. Landxcape™ will begin to charge.**

8.4 Winter hibernation

Your Landxcape™ will live longer and healthier if it is allowed to hibernate. So even though it is troublesome, we recommend storing your Landxcape™ in your shed or garage during the winter.

Before you prepare your Landxcape™ for winter hibernation, we recommend you:

- Thoroughly clean your Landxcape™
- Fully charge the battery and remove it from Landxcape™
- Turn power off

To maximize the battery life, fully charge the battery and remove it from Landxcape™ before storage during winter.



WARNING: Protect the underside of Landxcape™ from water. NEVER store Landxcape™ upside down outdoors.

The boundary wire can be left in the ground but its ends should be protected, such as placed in a tin can with grease. If the charging base is left outside for the winter, leave the boundary wire connected.

NOTE: When bringing Landxcape™ back to work after winter hibernation, make sure the charging strips and contact pins are clean. We recommend using a fine grade emery cloth to clean the contacts.

8.5 Replacing the battery



WARNING: Power off before attempting any adjustment, replacement or repair.

Before replacing the blades, turn your Landxcape™ OFF and put on protective gloves.

If you need to replace the battery, follow these steps:

1. Gently turn your Landxcape™ upside down.
2. Remove the screws on the battery cover. Remove the battery cover. (See Fig. Q1)
3. Lift out the old battery carefully. Press the latch and release the connectors. (See Fig. Q2)

NOTE: Do not pull by the cables. Hold the connectors and release the latch.

4. Connect a new original battery by attaching the connectors until they click into position. (See Fig. Q3, Q4)
5. Fit the battery as shown. (See Fig. Q5) Place the cover back in its position and tighten the screws.

9. Function Messages

Display	Message	Action
- F 1 -	Rain delay activated.	No action is required.

10. Error Messages

Display	Cause	Action
- E 1 -	Landxcape™ is outside working area.	<ol style="list-style-type: none"> 1. If Landxcape™ is actually outside its territory: turn Landxcape™ off, take Landxcape™ inside its territory. Turn Landxcape™ on. Press START then OK. 2. If Landxcape™ is inside its territory, check if the LED on the charging base is green. If not, verify that the charging base is properly connected to the charger and that the charger is connected to a suitable power supply. If they are properly connected, the boundary wires are clamped incorrectly and must be reversed. 3. If the LED light on the charging base turns on red, confirm that the boundary wire is well connected to the clamps on the charging base. If the problem persists, check that the boundary wire hasn't been cut.
- E 2 -	Wheel motor blocked	<ol style="list-style-type: none"> 1. Turn Landxcape™ off; take Landxcape™ to an area free of obstacles. 2. Turn Landxcape™ on. Press START then OK. 3. If the error message is still displayed, turn power off; turn Landxcape™ upside-down and check if there's anything preventing the wheels from rotating. 4. Remove any obstruction, turn Landxcape™ upright, turn power on. Press START then OK.
- E 3 -	Blade disc blocked	<ol style="list-style-type: none"> 1. Turn Landxcape™ off. 2. Turn Landxcape™ upside down and check if there's anything preventing the blade disc to rotate. 3. Remove any obstruction. 4. Turn Landxcape™ upright and take it to an area with short grass or adjust the cutting height; 5. Turn Landxcape™ on. Press START then OK.
- E 4 -	Landxcape™ is trapped.	<ol style="list-style-type: none"> 1. Turn Landxcape™ off; 2. Take Landxcape™ to an area in your lawn free of obstacles obstacles. 3. Turn Landxcape™ on. Press START then OK. 4. If the error message is still displayed; turn power off; turn Landxcape™ upside-down. Check if there is anything preventing the wheels from rotating. 5. Remove any obstruction, turn Landxcape™ upright, turn power on. Press START then OK.
- E 5 -	Landxcape™ is lifted up.	<ol style="list-style-type: none"> 1. Turn Landxcape™ off. 2. Take Landxcape™ to a lawn area clear of obstacles, turn Landxcape™ on. Press START then OK. 3. If the error message is still displayed: turn Landxcape™ off, turn Landxcape™ upside-down and check if there's anything preventing the front wheels from rotating. 4. Remove any possible object, turn Landxcape™ upright, turn Landxcape™ on. Press START then OK.
- E 6 -	Landxcape™ is upside down.	Turn Landxcape™ upright. Press START then OK .
- E 7 -	Battery error	<ol style="list-style-type: none"> 1. Check the battery temperature. If the temperature is too high, wait until the temperature has cooled down. Press START then OK. 2. If the error message is still displayed, replace a new battery. Restart Landxcape™. Press START then OK. 3. If the error repeatedly occurs, try to change the working schedule.
- E 8 -	It takes too long for Landxcape™ to go back to the charging base.	Manually dock Landxcape™ in the charging base for charging. After Landxcape™ is fully charged, Press START then OK .

- E 9 -	This could be because your router lost its power or because you changed your Wi-Fi router or network provider.	Please reconnect Landxcape™ to the Wi-Fi network it has been originally paired with. If this is not possible, contact Customer Service.
- E E -	Error unknown.	Restart Landxcape™. Press START then OK . If the error message is still displayed, contact a service agent for help.



NOTES

- Before turning power on, always return Landxcape™ to its territory. If not, “- E ! -” will be displayed. This message is also displayed when Landxcape™ is sitting over the boundary wire when turned on.
- If for any reason—i.e. a party, children playing...—you want to park your Landxcape™ in the charging base: Press **HOME** then **OK**. Landxcape™ will go to its charging base and stay there. Press **POWER** to turn Landxcape™ off.
- If an error repeatedly occurs in the same area of your lawn, you might have a problem with the boundary wire. Please refer to the Installation Guide and check your set up with its help.
- If your lawn is divided in two separate areas connected by a corridor less than 1m, one of which is not provided with the charging base: when Landxcape™ runs out of charge, take it manually to the charging base, the charge process will start.
- If Landxcape™ runs abnormally once in a while, please try to restart it. If the problem is not resolved, try to removing and reinstalling the battery. If the problem is still not resolved, please contact a Landxcape™ service agent for help.
- Do not wash your Landxcape™ with a high pressure washer. This could cause damage to the battery or the machine.

11. Troubleshooting

If your Landxcape™ does not work correctly, follow the troubleshooting guide below. If the issue persists, contact your Dealer.

Symptom	Cause	Action
The LED light on the charging base does not turn on.	There is no power.	Check the charging base is connected properly to the charger and the charger is connected to a suitable power supply.
Red light turns on the charging base.	The boundary wire isn't connected.	Check that the boundary wire has been connected correctly to the charging base. Check there are no breaks in the boundary wire, especially in the wire ends.
Landxcape™ turns on, but the blade disc does not move.	Landxcape™ is searching for the charging base (unless you press HOME then OK button to make it go to the charging base)	This is normal. Landxcape™ needs to recharge, the blade disc does not rotate while it is searching for the charging base automatically.
Landxcape™ vibrates.	Blades may be damaged. Check condition of the blade disc.	Check the blades, and replace them if damaged. Remove debris and foreign objects from the blades and blade disc.
Grass is being cut unevenly.	Landxcape™ does not work enough hours per day.	Add more hours to the scheduled mowing time.
	Mowing area is too big.	Try decreasing the size of the mowing area or adding more hours to the mowing time.
	Blades are dull.	Change all the blades and screws in order to balance the blade disc.
	The cutting height is too low for the length of the grass.	Raise the cutting height and then gradually lower.
	Grass or other object has wrapped around the blade disc.	Check the blade disc and remove the grass or other object.
	There is a build-up of grass in the blade disc or motor frame box.	Make sure the blade disc rotates easily. If need be, you may take off the blade disc and remove the debris.
Your Landxcape™ is inside its territory and the boundary wire is connected. And “- E ! -” is displayed.	The boundary wire ends are clamped incorrectly.	Reverse the boundary wire ends.
	The boundary wire is broken.	Repair damaged boundary wire with connectors.

The charging time is far more than the rated charging time.	Poor connection caused by debris on the charging strip.	Clean the contact pins located on the charging base and the charging strip on Landxcape™ using a cloth.
	The charging protection program has activated due to high temperature.	Place the charging base in a shady area or wait until the temperature has cooled down.
The mower does not charge.	There is no power.	Check the power cord is connected properly to the charger and the charger is connected to a suitable power supply.
	Landxcape™ does not operate correctly while manually charging.	Refer to manual charging in Section 8.3.
Landxcape™ is starting to have shorter run-times between charges.	Something is clogging in the blade disc.	Take off the blade disc and clean it.
	Landxcape™ is shaking heavily.	Check the blade disc and blades, remove debris and foreign objects from the blades and blade disc.
	The battery may be exhausted or old.	Replace battery.
Landxcape™ is not operating at the correct time.	The clock is not set to the correct time.	Set the clock to the correct time, refer to Section 4.3.
	Programmed cutting times for Landxcape™ are not correct.	Change the time settings for the mower to start and stop.
	Landxcape™ is manually docked in the charging base.	Press  then  .
	The battery does not charge as its temperature rises above 55°C in hot weather.	Wait until the battery has cooled down.
Landxcape™ cannot correctly dock with the charging base.	Environmental influences.	Restart Landxcape™.
	Poor connection caused by debris on the charging strip.	Clean the contact pins located on the charging base and the charging strip on Landxcape™ using a cloth.
The green light on the charging base turns on before charging is complete.	The charging base is overheated.	Place the charging base in a shady area or wait until the temperature has cooled down.
Landxcape™ runs outside the boundary wire.	The boundary wire has been installed with tight corners.	Check the boundary wire to ensure the corners are smooth.
Landxcape™ does not mow an area within a boundary wire zone.	The cutting area is larger than the allowable cutting area for Landxcape™.	Reduce the cutting area or use Landxcape™ with a larger allowable cutting area.
Landxcape™ reverses or rotates erratically near the boundary wire.	The boundary wire of another Landxcape™ or another robotic mower is positioned too closely.	Ensure your Landxcape™ boundary wire has at least 1m of space between the neighboring boundary wire.
	In wet conditions, the boundary wire electric signal may leak were wire has been joined or repaired.	Check boundary wire joints. Insulate to provide a fully waterproof connection.
	There is boundary wire electric signal leakage due to broken insulation.	Repair damaged boundary wire insulation with connectors.
	There is ultrasonic sensor damaged.	Check if there is anything dirty on the ultrasonic sensor and clean it. If not, check and ensure your Landxcape™ boundary wire has at least 1m of spacing between the neighboring boundary wire. If the problem cannot be solved, please contact Landxcape™ service agent for help.
Landxcape™ wheels skid or damage lawn.	Foreign obstacles, such as twigs and branches may be lodged under Landxcape™.	Remove foreign objects from underside of Landxcape™.
	The lawn is too wet.	Wait until lawn has dried.
Landxcape™ exits the boundary wire due to high speed when going down a hill.	The boundary wire is placed on a slope steeper than 17% (10°).	Reposition the boundary wire away from slopes that are steeper than 17% (10°). Please refer Installation Guide for details.
	Software update failure occurs.	Try again according to section “Software update” .

Landxcape™ runs in circles; turns right or left even there is no obstacle in front of it.	There is ultrasonic sensor damaged.	Check if there is anything dirty on the ultrasonic sensor and clean it. If not, check and ensure your Landxcape™ boundary wire has at least 1 m of spacing between the neighboring boundary wire. If the problem cannot be solved, please contact Landxcape™ service agent for help.
	Cable between the ultrasonic sensor and the mainboard is damaged.	
	The boundary wire of another Landxcape™ or another robotic mower is positioned too closely.	
	There is something dirty on the ultrasonic sensor and needs to be cleaned.	
Keyboard of the mower fails to work.	Keyboard is damaged.	Restart Landxcape™. If the problem persists, keep pressing the on/off key for 10 seconds and then restart Landxcape™. If the problem cannot be solved, please contact Landxcape™ service agent for help.
	Poor connection for the cable between the control panel and the mainboard or the cable is damaged.	
	Keyboard needs to be reset.	
Mower fails to avoid obstacles.	There is ultrasonic sensor damaged.	Check if there is anything dirty on the ultrasonic sensor and clean it. If not, check and ensure your Landxcape™ boundary wire has at least 1 m of spacing between the neighboring boundary wire. If the problem cannot be solved, please contact Landxcape™ service agent for help.
	Cable between the ultrasonic sensor and the mainboard is damaged.	
	The boundary wire of another Landxcape™ or another robotic mower is positioned too closely.	
	There is something dirty on the ultrasonic sensor and needs to be cleaned.	
	The ultrasonic sensor failure occurs at a small probability, such as children's legs, shrubs, inclined trees or stones.	This is normal, no action is needed.
	The obstacle is lower than 19cm.	This is normal. Ultrasonic sensor cannot detect anything lower than 19cm.

Environmental Protection



Waste electrical products should not be disposed of with household waste. Please recycle where facilities exist. Check with your Local Authority or retailer for recycling advice.

1. Sikkerhedsvejledninger

1.1 Generelle og særlige sikkerhedsvejledninger

 **ADVARSEL: Læs alle sikkerhedsadvarslerne og alle vejledningerne.** Følges advarslerne og instruktionerne ikke, kan det føre til elektrisk stød, brand og/eller alvorlig personskade.

Læs alle vejledningerne omhyggeligt, så denne maskine betjenes på en sikker måde.

Gem alle advarsler og vejledninger til senere brug.

- Dette apparat er ikke beregnet til brug af personer (herunder børn), med begrænsede fysiske, sensoriske eller mentale evner, eller personer med manglende erfaring eller viden, medmindre de er blevet vejledt eller instrueret i hvordan apparatet bruges, af en person med ansvar for deres sikkerhed.
- Børn skal være under opsyn, for at sikre de ikke leger med apparatet.
- Apparatet må kun anvendes sammen med den leverede strømforsyningsenhed.

VIGTIGT

LÆS FORSIGTIGT FØR BRUG BEHOLD TIL SENERE BRUG

Sikker brugspraksis Uddannelse

- a) Læs instruktionerne omhyggeligt. Sørg for, at du forstår vejledningerne, og at du er bekendt med betjeningsknapperne og hvordan apparatet bruges ordentligt.
- b) Lad aldrig personer, som ikke er bekendte med disse vejledninger, eller børn bruge apparatet. Den lokale lovgivning kan begrænse alderen på brugeren.
- c) Brugeren er ansvarlig for mulige uheld og farlige situationer for andre personer og deres ejendom.

Forberedelse

- a) Sørg for, at områdeafgrænsningen udføres korrekt, som beskrevet i vejledningerne.
- b) Efterse regelmæssigt områder, hvor apparatet skal bruges, og fjern alle sten, pinde, ledninger, knogler og andre genstande.

- c) Efterse regelmæssigt skæreklingen, boltene og samlingerne, og sørg for at de ikke er nedslidte eller beskadigede. Udskift nedslidte eller beskadigede skæreklinger og bolte i sæt, så du bibeholder balancen.
- d) På apparater med flere aksler, skal du være forsigtig når du drejer klingen, da den anden kan ske også at dreje.
- e) ADVARSEL: Plæneklipperen må ikke anvendes uden beskyttelsesdækslet monteret.

Betjening

1. Generelt

- a) Brug aldrig apparatet med ødelagte skærme, eller uden at sikkerhedsanordningerne, så som afvigelsesskærmene, er på plads.
- b) Put ikke hænderne eller fødderne under drejende dele. Sørg altid for, at holde dig væk fra udstødningsåbningen.
- c) Saml ikke ting op, eller bær på ting, mens apparatets motor kører.
- d) Betjen afbrydningsfunktionen fra applikationen.
 - Før du renser maskinen for blokerende elementer.
 - Før du efterser, rengøre eller arbejder på apparatet.
- e) Det er ikke tilladt, at ændre på græsslåmaskinens originale design. Alle ændringer som laves er på dit eget ansvar.
- f) Start græsslåmaskinen som beskrevet i vejledningerne. Når kontakten står på ON (tændt), skal du sørge for at holde dine hænder og fødder væk fra de drejende klinger. Put aldrig dine hænder eller fødder under græsslåmaskinen.
- g) Du må aldrig løfte græsslåmaskinen, eller bære rundt på den, mens kontakten står på ON (tændt).
- h) Lad ikke personer, som ikke ved hvordan græsslåmaskinen virker og opfører sig, bruge den.
- i) Undgå, at stille ting oven på græsslåmaskinen eller dens opladestation.
- j) Undgå, at bruge græsslåmaskinen med en ødelagt klinge eller karrosseri. Og den må heller ikke bruges med ødelagte klinger, skruer, møtrikker eller kabler.
- k) Sluk altid for græsslåmaskine-robotten, når du ikke har i sinde at bruge robotten. Græsslåmaskine-robotten kan kun starte, når kontakten er tændt og den korrekte PIN-kode er

indtastet.

- l) Hold hænderne og fødderne væk fra de roterende blade. Placer aldrig hænderne eller fødderne tæt på eller under kassen, mens robot-plæneklipperen er i funktion.
- m) Undgå at bruge maskinen og dens eksterne enheder under dårlige vejrforhold, især når der er risiko for lynnedslag.
- n) Rør ikke bevægelige farlige dele, før disse er kommet til et fuldstændigt stop.
- o) For maskiner, der anvendes i offentlige områder, de advarselsskilte skal anbringes i nærheden af maskinens arbejdsområde. De skal vise indholdet af den følgende tekst:

 **Advarsel!** Automatisk plæneklipper! Hold dig væk fra maskinen! Tilsyn med børn!

2. Når apparatet bruges automatisk

- a) Efterlad ikke maskinen i brug uden opsyn, hvis du ved der er kæledyr, børn eller andre personer i nærheden.

Vedligeholdelse og opbevaring

 **ADVARSEL! Når græsslåmaskinen er vendt på hovedet, skal kontakten altid stå på OFF (slukket).**

Kontakten skal hele tiden stå på OFF (slukket), når der arbejdes på græsslåmaskinens underside, f.eks. når du skal rengøre eller skifte klingerne.

- a) Sørg for, at alle møtrikker, bolte og skruer sidder ordentlig fast, så du sikrer at apparatet er sikker stand.
- b) Efterse græsslåmaskinen hver uge, og skift nedslidte eller ødelagte dele.
- c) Kontroller, at klingerne og klingskiven ikke er beskadigede. Skift alle klinger og skruer på samme tid, så de drejende dele er balancerede.
- d) Sørg for, at du udskifter skæreelementerne med den rigtige type.
- e) Sørg for, at batterierne oplades med den rigtige oplader, som er blevet anbefalet af producenten. Forkert brug kan føre til elektrisk stød, overophedning eller udslip af ætsende væsker fra batteriet.
- f) I tilfælde af udslip af elektrolyt, skal du skylle med vand/neutraliserende middel, og søg lægehjælp hvis det kommer i kontakt med dine øjne.

- g) Reparation af apparatet skal ske i henhold til producentens vejledninger.

Anbefaling

Tilslut kun maskinen og/eller dets periferiudstyr til et forsyningskredsløb beskyttet af en reststrømsanordning (RCD) med en trippestrøm på højst 30 mA.

Resterende ricisi

For at undgå personskader, brug beskyttelsehandsker ved udskiftning af knivene.

Transport

Når græsslåmaskinen skal transporteres over længere afstande, skal du bruge originalemballagen. Sådan flyttes græsslåmaskinen sikker fra eller indenfor arbejdsområdet:

- a) Tryk på STOP knappen for at standse plæneklipperen.
Du vælger den firecifrede PIN-kode, når du starter plæneklipperen første gang.
- b) Stil kontakten på OFF (slukket), hvis du har i sinde at bære på græsslåmaskinen.
- c) Løft græsslåmaskinen i bærehåndtaget på forsiden. Løft græsslåmaskinen med klingskiven væk fra kroppen.

Krav for RF-eksponering

For at opfylde kravene for RF-eksponering, en separationsafstand på 200 mm eller mere bør opretholdes mellem denne enhed og personer gennem enhedsdrift.

At sikre overholdelse, operationer på tættere end denne afstand anbefales ikke. Antennen, der anvendes til denne sender, må ikke være placeret i sammenhæng med enhver anden antenne eller transmitter.

Sikkerhedsadvarsler for batterisættet inden i værktøjet

- a) **Sekundærelementer eller batterisæt må ikke skilles ad, åbnes eller knuses.**
- b) **Et batterisæt må ikke kortsluttes. Batterisæt må ikke opbevares lemfældigt i en kasse eller skuffe, hvor de kan kortslutte hinanden eller kortsluttes af ledende genstande.** Når

batterisættet ikke er i brug, skal det holdes væk fra andre metalgenstande, såsom papirclips, mønter, nøgler, søm, skruer eller andre små metalgenstande, der kan skabe en forbindelse fra en pol til en anden, Kortslutning af batteripoler kan medføre forbrændinger eller brand.

- c) **Batterisæt må ikke udsættes for varme eller ild. Må ikke opbevares i direkte sollys.**
- d) **Batterisæt må ikke udsættes for mekaniske stød.**
- e) **I tilfælde af at et batteri lækker, må væsken ikke komme i kontakt med huden eller øjne. Hvis der er sket kontakt, skal det berørte område vaskes med rigelige mængder vand, hvorefter der søges lægehjælp.**
- f) **Søg straks lægehjælp, hvis et element eller batterisæt er nedsvælgnet.**
- g) **Opbevar batterisæt på et rent og tørt sted.**
- h) **Batterisæt yder mest optimalt, når de anvendes ved normal stuetemperatur (20 °C ± 5 °C).**
- i) **Ved bortskaffelse af batterisæt, skal batterisæt af forskellige elektrokemiske systemer holdes adskilte fra hinanden.**
- j) **Genoplad kun med laderen specificeret af Landxcape™.** Anvend ingen anden oplader end den, der specifikt er beregnet til brug med udstyret. En oplader, der passer til en type batterisæt kan skabe risiko for brand ved brug med et andet batterisæt.
- k) **Brug kun det korrekte batteri til udstyret.**
- l) **Batterisættet skal opbevares utilgængeligt for børn.**
- m) **Opbevar den originale produktliteratur til fremtidig brug.**
- n) **Bortskaffes på en miljørigtig måde.**
- o) **Bland ikke batterier af forskellig fremstilling, kapacitet, størrelse eller type i enheden**

2. Oplysninger om din Landxcape™



ADVARSEL – robotplæneklippere kan være farlige, hvis de ikke bruges korrekt.

Læs betjeningsvejledningen omhyggeligt igennem og forstå indholdet, inden du bruger robotplæneklipperen.



ADVARSEL - Sørg for, at holde en sikker afstand fra maskinen når den er i brug.



ADVARSEL – Betjen inaktiveringsmekanismen, inden du arbejder med eller løfter maskinen.



ADVARSEL – Du må ikke ride på maskinen.



Må ikke brændes



Hvis det ikke håndteres korrekt, kan batteriet komme ind i vandcyklusen, hvilket kan forårsage skade på økosystemet. Brug ikke brugte batterier som usorteret kommunalt affald.



Lithium-ion batteri Dette produkt er mærket med et symbol i forbindelse med "separat indsamling" af alle batterier og batteripakker. Det genanvendes eller fjernes for at reducere miljøbelastningen. Batteriet kan være skadeligt for miljøet og menneskers sundhed, fordi det indeholder skadelige stoffer.



Du må ikke spule maskinen med trykspuler.



Klasse III apparat



Elektrisk affald må ikke smides ud sammen med dit almindelige husholdningsaffald. Du bedes venligst genbruge affaldet hvis muligt. Forhør dig hos din lokale kommune eller din forhandler vedrørende genbrug.

2. Komponentliste

1. **STOP-KNAPPEN**
2. **SKÆREHØJDE JUSTERINGSKNAP**
3. **TÆND/SLUK-KNAP**
4. **START TAST**
5. **HJEM KNAP**
6. **SKÆRM**
7. **OPLADESTIK**
8. **REGSENSOR***
9. **FORHJUL**
10. **DREJESKIVE TIL KLINGE**
11. **KLINGE**
12. **BATTERIPAKKE(SE FIG. Q1)****
13. **USB-PORT(SE FIG. K1)****
14. **BAGERSTE DRIVHJUL**
15. **HÅNDTAG**
16. **KONTAKT**
17. **OPLADEBASE**
18. **STRØMADAPTER**
19. **PLØKKER**
20. **GRÆSEKABEL**
21. **SKRUE TIL OPLADEBASEN**
22. **AFSTANDSMÅLER TIL GRÆSEKABEL**
23. **UNBRAKONØGLE**
24. **KONNEKTOR***
25. **ULTRALYD SENSOR ***

* Illustreret eller beskrevet tilbehør er kun delvis indeholdt i leverancen. Se de tekniske data og overensstemmelseserklæringen for at gennemse de muligheder, der er inkluderet i de forskellige produktmodeller.

**Placeringen af komponenterne vil variere for forskellige modeller.

Beregnet Anvendelse

Dette produkt er beregnet til privat plæneklipping. Den er designet til at slå græs ofte, for at vedligeholde en sundere og bedre udseende plæne end nogensinde før. Afhængig af størrelsen af din plæne, kan Landxcape™ programmeres til at operere på ethvert tidspunkt og på enhver frekvens uden nogen restriktioner. Det er ikke beregnet til grave, fejning eller sne rydning.

3. Kontrolpanel

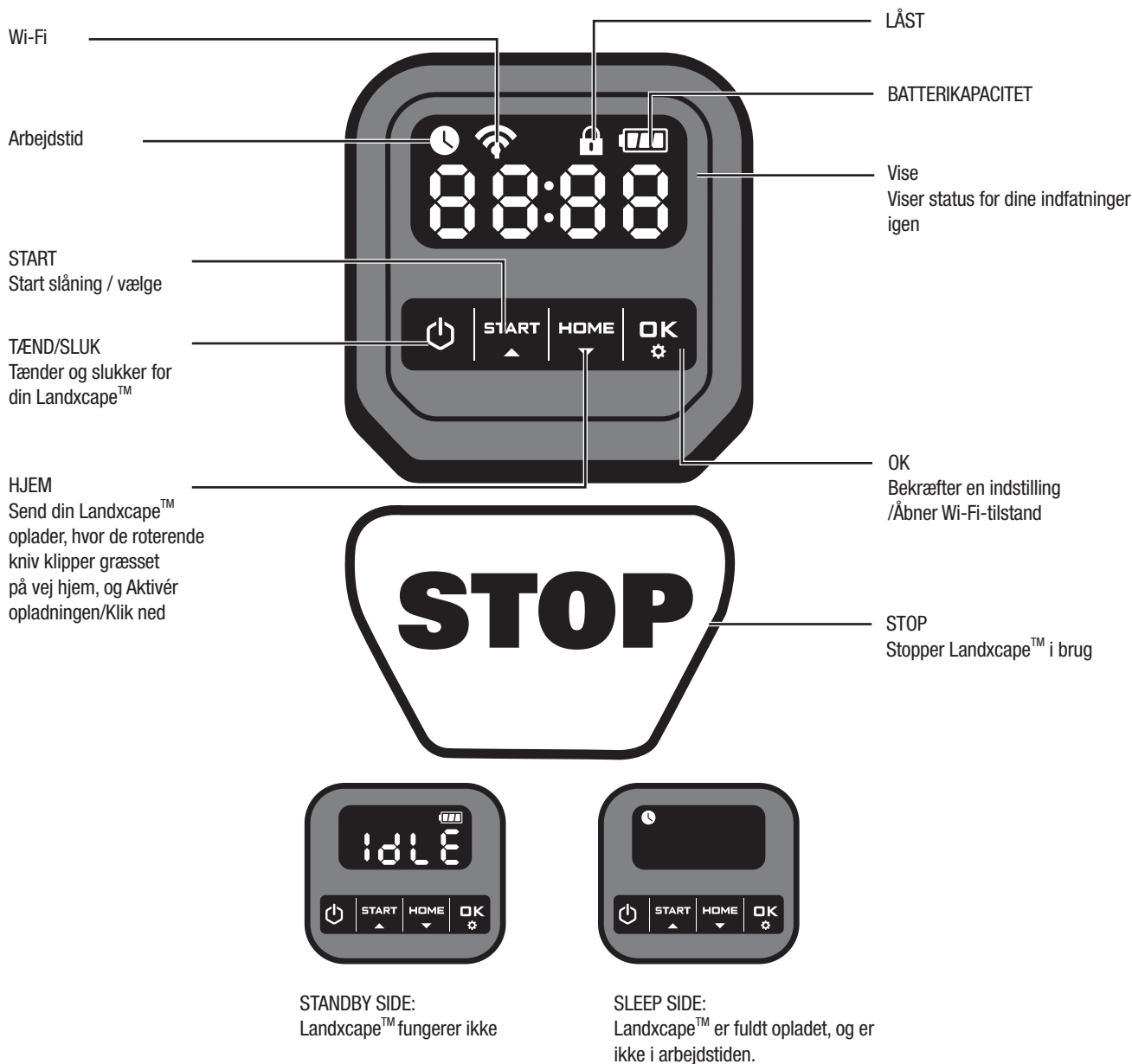

Start

- 1) Efter installation af afgrænsningskablet, kan du begynde at bruge Landxcape™ (Se installationsvejledningen for afgrænsningskablet).
- 2) Tryk på , indtil Landxcape™ tændes. For den første brug, input den standard PIN-kode 0000 ved at trykke  fire gange når tallet 0 blinker. (PIN-koden kan ændres, henvis venligst til "4.3 Indstilling")

BEMÆRK: Landxcape™ vil slukke, hvis det ikke får nogen input inden for 30 sekunder efter at den er tændt. Hvis du indtaster forkert PIN-kode tre gange, vil Landxcape™ øge alarmen "di-di" og derefter slukke.

- 3) Tryk , tryk derefter  for at starte græsslåning.
- 4) Trykke  på derefter  skal du for at komme til din Landxcape™ har nået opladnings platformen, hvor de roterende kniv klipper græsset på vej hjem.

Landxcape™ vil fortsætte kørslen, indtil batteriniveauet er lavet og derefter kører tilbage til opladningsbasen. Når opladningen er færdig, vil Landxcape™ automatisk genoptage græsslåningen eller forblive på opladerstationen og følge græsslåningsskemaet.

BEMÆRK: Når Landxcape™ tændes, alle lysene på displayet vil blive belyst og derefter slukkes. Tjek om der er nogen lys beskadiget. Det anbefales at beskytte skærmen med hånden når udendørslyset bliver for stærkt.

4. Lær din Landcape™ at kende

Tillykke med købet af din nye Landcape™ græsslåmaskine og velkommen til det sorgløse liv med automatisk græsslåning. I følgende afsnit hjælper vi dig med at forstå, hvordan din Landcape™ tænker.

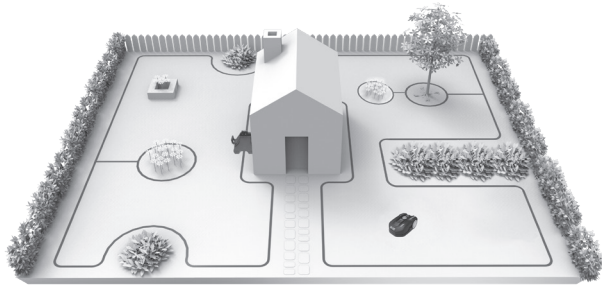

4.1 Hvordan ved min Landcape™ hvilke græsområder, den skal slå?

Landcape™ vælger retning vilkårligt. Den sørger for at slå din plæne jævnt uden at efterlade grimme slåbaner (Se Fig. A).

4.2 Hvordan ved min Landcape™ hvor den skal køre hen?

Din Landcape™ er i stand til at gøre tingene selv. Landcape™ ved selv, når den har brug for at køre til ladestationen for at lade op, den kan mærke, når det regner, den kan stoppe af sig selv, hvis den registrerer et problem, og den forstår at stoppe, bakke og dreje omkring, hvis den støder ind i noget på dens vej. Landcape™ vil automatisk standse den roterende skive med knive, hvis robotten løftes op fra jorden for at udgå ulykker.

A. Sporing til opladestationen

Når din Landcape™ har brug for at blive genopladet, vil den stoppe klipningen og følge afgrænsningskablet i en retning mod uret tilbage til sin Opladningsbase. Landcape™ er forprogrammeret til at slå græsset nær afgrænsningskablet en gang om ugen. Som standard kommer Landcape™ til at klippe nær grænsetråden hver mandag efter den ertændt.

Hvis du ikke vil aktivere grænseoverskæring, skal du deaktivere den fra din smartphone. (kun for specifikke modeller. Se venligst Tekniske data & Konformitetserklæring)

B. Regnsensorer kun for specifikke modeller. Se venligst Tekniske data & Konformitetserklæring)

Din Landcape™ er udstyret med en regn-sensor, som mærker hvis det regner og beder herefter græsslåmaskinen om at stoppe og følge grænsekablet tilbage til opladestationen (Se Fig. B).

Landcape™ vil starte græsslåningen igen efter at have passeret en regnudslydelsesperiode, standard regnudslydelsesperiode er 180 minutter. Indstillingen for forsinkelsestid kan ændres via Landcape™ APP. (kun for specifikke modeller. Se venligst Tekniske data & Konformitetserklæring).

Når regn-sensorerne bliver våde, kører din Landcape™ tilbage til sin station. Når regnen-sensorer er tørre, Landcape™ vil begynde forsinkelsestids nedtælling Hvis du ønsker at forlade fra regn forsinkelse, tør sensors området, og udfør en magt cyklus med operering på

tænd/sluk-tasten. Efter strømcyklus er udført, kan du operere igen. Alternativt kan du aktivere eller deaktivere regnforsinkelsen ved hjælp af mobilappen. (kun for specifikke modeller. Se venligst Tekniske data & Konformitetserklæring).

C. Sporing af grænsekablet

Din Landcape™ overholder altid grænsen, som er sat af grænsekablet, og den bruger sensorer foran, til at mærke. (Se Fig. C)

D. Start og standsning under kørsel (Se Fig. D, E1, E2)

For at starte klippe skal du trykke på tænd/sluk-tasten og indtaste PIN-koden. Tryk på **START**, og tryk derefter **OK**. Hvis du ønsker at din Landcape™ skal holde op med at slå græsset, skal du blot trykke på STOP-knappen oven på maskinen.

Hvis din Landcape™ fornemmer der er noget galt, viser den en fejlmeddelelse på skærmen. For information om fejlbeskeder se Fejlbeskeder. Og Landcape™ vil slukke for den, hvis ikke den modtager noget input fra brugeren inden for 20 min.

For at starte maskinen igen:

- Tryk på **START**, og tryk derefter **OK**.
- Herefter begynder din Landcape™ at køre igen!

4.3 Indstilling

Først skal du indstille højden til en ønskede græs niveau efter du har klippet (manuelt). Og du kan gøre programindstillingen manuelt eller ved hjælp af mobilapp. (kun for specifikke modeller. Se venligst Tekniske data & Konformitetserklæring).

BEMÆRK: Mens du gør programindstillingen manuelt, Landcape™ vil indtaste standby side, hvis det ikke modtager input fra brugeren inden for 30 sekunder.

(1) Skift PIN-kode

Hvis du vil ændre PIN-koden, holde trykke på begge knappene **START** & **HOME** på samme tid i 5 sekunder. Ikon **🔒** blinker, og "Old Pin" ruller. Derefter blinker det første ciffer, brug **START** eller **HOME** til at indtaste den gamle PIN-kode, og tryk derefter på **OK** for at bekræfte. Det næste ciffer blinker. Brug den samme metode til at udfylde andre numre. Derefter ruller "P i n", det første ciffer blinker, brug derefter **START** eller **HOME** til at vælge det ønskede nummer, og tryk derefter på **OK** for at bekræfte. Næste nummer vil blinke. Brug den samme metode til at fuldføre andre numre. For eksempel, er den nye PIN-kode angivet til 0326. Efter dette, vil være rullende "P i n" blinker og først nummer vil blinke igen. Brug den samme metode til at indtaste den nye pinkode du ligger blot nu (i dette eksempel, 0326). Derefter vil "P i n0326" rullende blinke på displayet. Din pinkode er blevet ændret med succes.

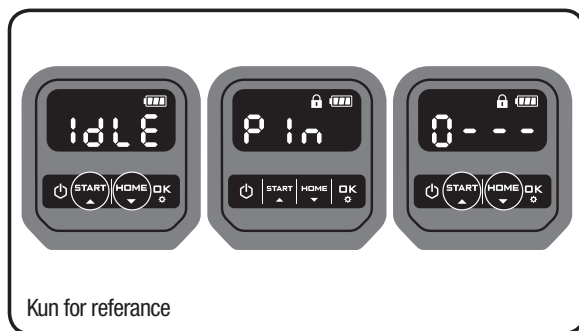

Kun for reference

(2) Indstil dato og tid

For at angive år, dato og tid er obligatoriske indstillings elementer. Hvis

du ikke angiver disse elementer, vil det påvirke tidsplanen i den følgende indstilling. Disse elementer skal indstilles i den rækkefølge: år, dato og tid. For årsangivelse, hold trykke **START** på 3 sekunder, indtil den ikon og en række blinker på displayet, for eksempel, 20 18. Brug **HOME** eller **OK** vælg året, du ønsker. Tryk **OK** derefter på bekræft til at slutte årets indstilling.

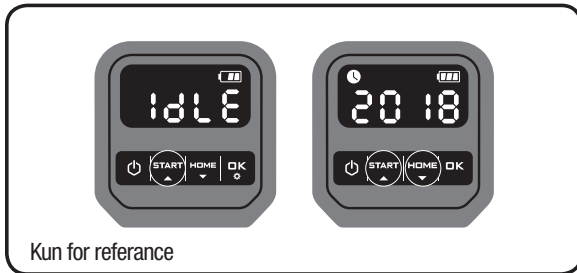

I mellemtiden, ikonet vil blinke igen og nummer vil vises for at angive dato, for eksempel 09.29, hvilket betyder september. 29. Når 09 blinker, skal du bruge **START** eller **HOME** vælge nummeret og trykke **OK** på Så vil 29 blinker. Brug den samme metode til at vælge nummeret, og trykke **OK** på for at bekræfte til at slutte datoens indstilling.

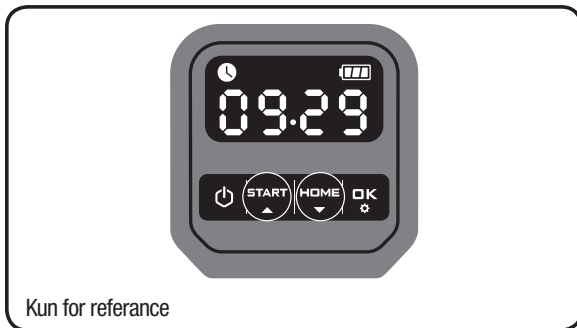

I mellemtiden, ikonet vil blinke og tid vil vises f.eks. 14:08. Når 14 blinker, skal du bruge **START** eller **HOME** vælge nummeret og trykke **OK** for at bekræfte. Derefter 08 vil blinke, brug den samme metode til at vælge det tal, du ønsker og tryk på **OK** for at bekræfte. Nu tids indstilling er afsluttet, og Landcape™ træder siden standby.

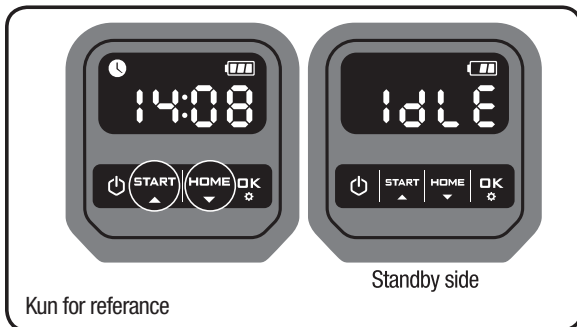

(3) Standard arbejdsplan

Standard arbejdstid for Landcape™ findes i nedenstående tabel:

Tidsplan							
Areal (m ²)	Søndag	Mandag	Tirsdag	Onsdag	Torsdag	Fredag	Lørdag
50	/	/	arbejde	/	/	arbejde	/
100	/	/	arbejde	/	/	arbejde	/
150	/	arbejde	/	arbejde	/	arbejde	/
200	/	arbejde	arbejde	arbejde	arbejde	arbejde	/
300	/	arbejde	arbejde	arbejde	arbejde	arbejde	/

400	/	arbejde	arbejde	arbejde	arbejde	arbejde	/
500	/	arbejde	arbejde	arbejde	arbejde	arbejde	/
600	/	arbejde	arbejde	arbejde	arbejde	arbejde	/
700	/	arbejde	arbejde	arbejde	arbejde	arbejde	/
800	/	arbejde	arbejde	arbejde	arbejde	arbejde	/
900	/	arbejde	arbejde	arbejde	arbejde	arbejde	/
1000	/	arbejde	arbejde	arbejde	arbejde	arbejde	/

(4) Indstil arbejdsområde

Til modeller uden APP-kontrol

Tryk på **OK** i 3 sekunder. Et nummer blinker på displayet, for eksempel R 50, som er græsområdet. Arbejdstidspunktet indstilles automatisk i henhold til størrelse på din have. Brug **START** eller **HOME** for at indstille plæneområdet, og tryk på **OK** for at bekræfte. Derefter indtaster Landcape™ standby siden

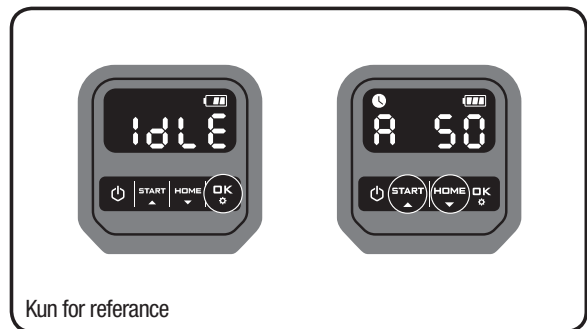

Til modeller med APP-kontrol

Tryk på **OK** i 3 sekunder. Når ikonet blinker, skal du trykke på **OK**. Et nummer blinker på displayet, for eksempel R 50, som er græsområdet. Arbejdstidspunktet indstilles automatisk i henhold til størrelse på din have. Brug **START** eller **HOME** for at indstille plæneområdet, og tryk på **OK** for at bekræfte. Derefter indtaster Landcape™ standby siden.

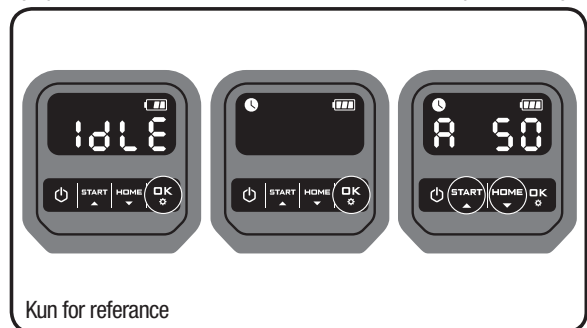

(5) Ændre standard starttidspunkt

Standard starttid kl. 9:00 kan ændres til når som helst ved at trykke begge **START** knapper **STOP** på samme tiden indtil ding lyd høres.

Til eksempel, hold trykke begge **START** knappene **STOP** på 14:05 og din Landcape™ vil starte at klippe fra kl. 14:05.

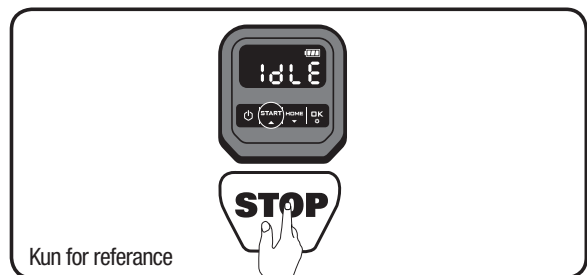

4.4 Hvor effektivt vil min Landxcape™ slå min græsplæne?

Græsslåningen tager forskellig tid for hver græsplæne, afhængigt af nedenstående. Justér gradvist hvor lang tid du lader din Landxcape™ slå græsset hver dag, indtil du finde en passende indstilling. Din Landxcape™ er i stand til, at slå en græsplæne på op til forskellige arealstørrelser, men dette afhænger af forskellige faktorer, såsom:

- Græstypen i din græsplæne, og hvor hurtigt græsset gror
- Hvor skarpe klingerne er
- Fugtigheden
- Den omgivne temperatur
- Antallet af forhindringer på græsplænen

I modsætning til de fleste andre plæneklippere, bruger Landxcape™ et opladningssystem på siden, og er derfor i stand til at klippe så meget omgivende græs som muligt. Derudover tillader hullerne på bunden af opladeren græsset vokser igennem, som giver et elegant design. Landxcape™'s skærehøjde kan justeres (se de tekniske data og overensstemmelseserklæringen for det specifikke skærehøjdeinterval). Før du starter din Landxcape™ for det første gang, du skal klippe græs til den højde ikke mere end 9 cm med din manuel plæneklipper. Derefter skal du indstille din Landxcape™'s klippehøjde til dets maksimale indstilling for det første gang du klipper. (Se Fig. F)

Din Landxcape™ klipper bedst i tørt vejr. Den bryder sig ikke om vådt græs, som kan hobe sig op på den roterende skive og inde i selve motoren, og som også kan forårsage dårlig trækraft og skridning under arbejdet.

Din Landxcape™ er bange for lyn og torden. I tilfælde af lyn - og tordenvejr, skal du beskytte din Landxcape™ ved at trække stikket ud af opladestationen, afbryd grænsekablet og sørg for at din Landxcape™ ikke oplader.

Din Landxcape™ elsker at slå græs og har behov for, at knivene bliver holdt i god stand for at kunne yde sit bedste. Din Landxcape™ kan selv klare de fleste ting, men du skal nogle gange hjælpe den, så den ikke kommer til skade.

- Du må aldrig lade din Landxcape™ køre på grus.
- Fjern eller blokér forhindringer, som din Landxcape™ kunne risikere at køre op på, og derved ødelægge sine klingskive.
- Fjern alt affald og fremmede genstande fra din græsplæne.

5. App (kun for specifikke modeller. Se venligst Tekniske data & Konformitetserklæring)

Din Landxcape™ kan slutes til din smartphone. Med Landxcape™ App som en smartphone kan du ændre de generelle indstillinger for Landxcape™ og se status og fejlmeddelelser på maskinen.

Tjekliste inden du tilslutter din App til Landxcape™

Trin 1: Tjek din smartphone

1. Sørg for at Wi-Fi'en som din smartphone er tilsluttet er 2,4GHz i stedet for 5GHz.

Eksempel:



2. Sørg for at den installerede APP på din smartphone er den nyeste version.

Trin 2: Tjek din Landxcape™

1. Sørg for at din Landxcape™ befinder sig i samme router-miljø

som din smartphone.

2. Sørg for at firmwaren på din Landxcape™ er den nyeste version.
3. Sørg for at afstanden mellem din Landxcape™ og smartphone er så lille som mulig ved tilslutningen (under 3 meter).
4. Sørg for at afstanden mellem din Landxcape™ og router er så lille som mulig ved tilslutningen (under 3 meter).

Trin 3: Tjek din router

1. Sørg for at din router er 2,4GHz eller 2,4GHz og 5GHz, og aktiver 2,4GHz båndet.
2. Sørg for at din router 802.11 Mode til trådløs indstilling er b/g/n mixed. (Se Fig. 1)
3. Sørg for at din routers Channel/Band Width til trådløs indstilling er Auto eller 20M eller 20M mixed 40M. (Se Fig. 1)
4. Sørg for at din routers Enable the SSID Broadcast funktion er markeret, når du tilslutter maskinen med APP'en. Og du kan lukke det, når forbindelsen er oprettet. (Se Fig. 1)

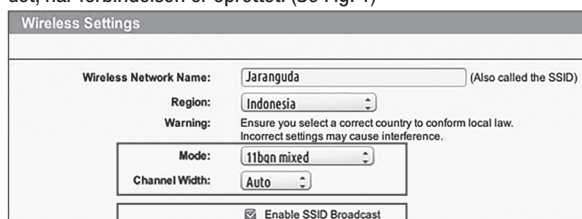

Fig. 1

5. Sørg for at DHCP funktionen er aktiveret. (Se Fig. 2)

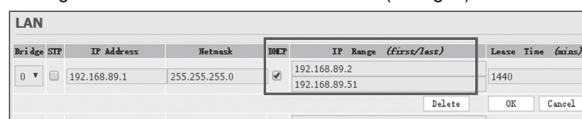

Fig. 2

6. Hvis du har en "Fritz!box" router, skal du sørge for at aktivere "Tillad kommunikation mellem enheder i samme netværk" i indstillingerne.
7. Sørg for at porten 8883 TCP er åben. Hvis den er blokeret (Se Fig. 3), skal du ændre indstillingen.

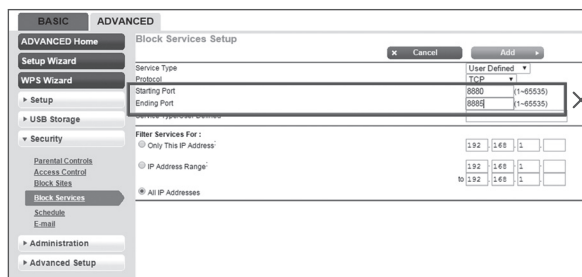
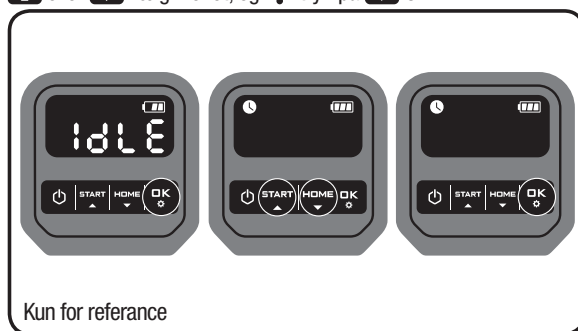

Fig. 3

Forbind din smartphone til din Landxcape™:

Trin 1: For at downloade Landxcape™ APP, brug din mobiltelefon til at scanne QR koden herunder eller download den fra Playstore (Google-Android), AppleStore (Apple-iOS) eller vores website www.worx.com.

Trin 2: Tryk og hold nede i 3 sekunder, og ikonet blinker. Brug eller vælg ikonet, og tryk på OK.



Kun for reference

Trin 3: Gå ind i Landxcape™ APP, og følg derefter vejledningen for at oprette forbindelse til Wi-Fi.

*Serienummeret kan findes på bagsiden af Landxcape™ som vist. (Se Fig. G)

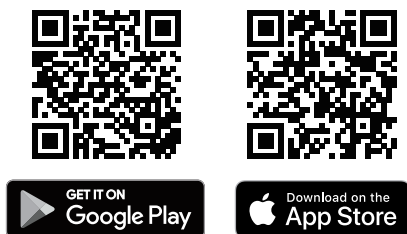

BEMÆRK:

1. Hvis dine Wi-Fi-oplysninger er blevet ændret, skal din Landxcape™ genindstilles i henhold til trin 3.
2. Når Landxcape™ har et lavt eller intet Wi-Fi-signal, vil instruktionen fra app'en muligvis ikke udføres med det samme. Men instruktionen vil blive modtaget og udført efter Landxcape™ igen får forbindelse.
3. For at opnå en stabil forbindelse, anbefales det at installere en trådløs wifi-forstærker.

6. Grundlæggende om grænsekablet

6.1. Fastgørelse af grænsekablet til jorden

Brug afstandsmåleren til grænsekablet til at måle den korrekte afstand fra kanten af din græsplæne (mere end 26cm). Dette er den anbefalede afstand. Brug den medfølgende afstandsmåler, så installationen udføres korrekt.

Hvis din nabo også bruger en Landxcape™, skal der være en afstand på mindst 1m mellem din nabo og dit eget grænsekabel.

Grænsekablet skal ligge præcist omkring klippeområdet. Din Landxcape™ forvirres af ekstra buk og bøjninger på grænsekablet, som ikke er en del af den planlagte kabelføring (Se Fig. H). Hvis der er kabel i overskud efter du har ført kablet rundt om græsplænen, skal du klippe det af og gem det til eventuelt senere brug. Du skal dog huske at efterlade nok kabel til både at begrave kablet og tilslutte det til opladebasen.

6.2 Nedgravning af grænsekablet

Hvis du ønsker at nedgrave grænsekablet, det anbefales, at du først fastspænder grænsekablet til jorden med pløkkerne, hvorefter du nemt kan lave mulige ændringer. Når du har udlagt kantråden, bør du bede Landxcape™-en om at følge kantråden ved at trykke på **HOME** og **OK**. Dette giver din Landxcape™ mulighed for, at tilpasse sig det nye miljø. Mens du observerer, at Landxcape™ finder ladestationen, kan du foretage ændringer i kantrådens udlægning, så du sikrer, at Landxcape™ kan følge kantråden uden problemer, når den skal finde ladestationen. Sørg for at den virker ordentligt med opladebasen, før du graver grænsekablet ned.

6.3 Tilslutning af afgrænsningskablet

Anvend en forbindelsesklemme, hvis afgrænsningskablet skal forlænges og splejsses kun for specifikke modeller. Se venligst Tekniske data & Konformitetserklæring). Det er vandtæt og sikrer en pålidelig el-forbindelse.

Indsæt begge ledningsender ved at anvende to af de tre huller i forbindelsesklemmen. Sørg for, at ledningerne er sat helt ind i forbindelsesklemmen, så begge ender er synlige i det gennemsigtige område på den anden side af forbindelsesklemmen. (Se Fig. I) Anvend en tang til at trykke knappen på forbindelsesklemmen helt ned. (Se Fig.

J1, J2)

ADVARSEL: Det kan ikke anbefales blot at splejse afgrænsningskablet ved hjælp af isoleringstape eller ved at bruge en terminalklemme til forbindelsen. Jordfugtighed kan oxidere kablet, hvilket med tiden kan resultere i et brud på kredsløbet.

7. Software opdateringer

Din Landxcape™ software kan opdateres, når der fremkommer nye versioner. Den seneste software kan downloades fra vores website www.landxcape-robotics.com.

Metode 1: Opdatering via USB. Se instruktioner for download og installering neden under:

- (1) Find din seneste software version på: www.landxcape-robotics.com. Gem filen på et tomt USB-drev (flashdrev), der er **FAT32**-formatet. Slet alle andre filer på drevet og kontrollér formatet. Hvis drevet ikke er formatet i **FAT32**, skal du omformatere drevet. **BEMÆRK:** Softwareopdateringen downloades som en zip-fil. Du skal udpakke den, før du fortsætter.
- (2) Placer Landxcape™ på en sikker og plan overflade. Tryk **POWER** for at slukke din Landxcape™.
- (3) Indsæt USB-drevet (flash drev) i porten. (Se Fig. K1)
- (4) Tænd Landxcape™. Opdateringen begynder automatisk. Vent, indtil displayet viser "U S"; (Se Fig. K2), derefter fjern USB-drev (flash drev) og luk stramt beskyttelsestappen. Når displayet viser " - - - ", er opdateringen færdig, og Landxcape™ indtastes PIN siden.

Metode 2: Opdatering via smartphone. (kun for specifikke modeller. Se venligst Tekniske data & Konformitetserklæring) Hvis din Landxcape™ er tilsluttet din smartphone via Landxcape™ appen, kan du kontrollere softwareversionen.

Manualen i boksen er baseret på default softwaren i masseproduktionen. Nogle nye features/funktioner i den nye version eksisterer muligvis ikke i den nyeste manual. Hvis du finder nogle indstillinger, som ikke er i manualen, venligst gå til www.landxcape-robotics.com for at downloade den nyeste manual.

8. Vedligeholdelse

Din Landxcape™ arbejder hårdt, og skal efter et stykke tid rengøres ordentligt, og muligvis have et par dele udskiftet, da disse bliver slidt. Din Landxcape™ skal regelmæssigt ses efter. Brug aldrig din Landxcape™ med defekt tænd/sluk kontakt. Sluk for maskinen inden servicering eller vedligeholdelse. I de følgende afsnit fortæller vi dig, hvordan du plejer din Landxcape™.

8.1 Hold den skarp

ADVARSEL: Før rengøring, justering eller udskiftning af klingerne, skal du slukke for din Landxcape™, og tag sikkerhedshandsker på.

ADVARSEL: Ved udskiftning af knive sørg for, at du udskifter ALLE knivene. Brug altid nye skruer, når du skifter knivene. Det er vigtigt for at sikre, at klingerne sidder fast, og for at afbalancere klingevederskiven. Brug ikke nye skruer, kan det medføre alvorlige skader.

Din Landxcape™ klipper ikke græs på samme måde som andre græsslåmaskiner. Dens klinger er knivskarpe på alle 2 kanter for at give maksimum klippeeffekt (Se Fig. L). Hver klinge på din Landxcape™

har to skærekanter. Klingedrejningskiven vil udføre tilfældig fremads- og baglænsrotation for at bruge begge klippekanten. Derved hjælper det til at minimere, hvor ofte klingerne skal udskiftes. Hver klinge vil holde i op til to måneder, hvis din Landxcape™ slår græsset hver dag. Kontrollér altid om klingerne er revnede eller ødelagte, og skift dem, hvis de er. Når klingerne er sløve og nedslidte, skal de udskiftes med de nye klinger, som følger med din Landxcape™. Du kan også købe ekstra klinger hos din lokale Landxcape™ forhandler.

A. Udskiftning af klingerne

Efter nogen tid, gerne efter hver sæson, skal klingerne på din Landxcape™ skiftes. Så når du skifter klingerne, skal du sørge for at skifte dem alle sammen på samme tid. Du kan skifte dem med et af de ekstra klingsæt og ekstra klingskruer, som følger med din Landxcape™.

Inden du udskifter knive på din Landxcape™, slå strømmen fra og tag beskyttelseshandsker på. Følg herefter disse trin:

1. Vend forsigtigt din Landxcape™ om på siden.
2. Fjern batteridækslet og fjern batteriet.
3. Skru skruerne på knivene af med en skruetrækker. (Se Fig. M)
4. Fastspænd skruerne på de nye klinger ordentligt.
5. Sæt batteriet og batteridækslet på plads igen.

VIGTIGT: Når du har skruet klingen på klingskiven, skal du sørge for at klingen kan dreje frit.

8.2 Hold den ren

 **ADVARSEL: Inden rengøring sluk for din Landxcape™, brug sikkerhedshandsker når du rengør klingskiven, og undgå at bruge rindende vand.**

A. Rengøring af karosseriet

Din Landxcape™ vil få et meget lykkeligere og længere liv, hvis den rengøres regelmæssigt. Da Landxcape™ er en elektrisk maskine, skal du dog være påpasselig ved rengøring, **så du MÅ IKKE bruge en slange, højtryksrensere eller på anden måde hælde rindende vand på Landxcape™.** Det er bedst at bruge en sprayflaske med vand. Når du renser maskinens karosseri, brug en blød børste eller en ren klud og undgå brug af opløsningsmidler eller pudsemidler. (Se Fig. N). Endelig skal du sørge for at fjerne alle rester af græs og snavs.

B. Rengøring af undersiden

Her er det igen vigtigt, at du slukker for din Landxcape™, **og brug beskyttelseshandsker, før du rører ved klingerne.**

Først skal du vende Landxcape™ om for at få undersiden opad. Her vil du kunne se klingskiven, karosseriet, forhjulet og baghjulet. Rengør alt grundigt med en blød børste eller en fugtig klud.

 **ADVARSEL: Rengør ALDRIG Landxcape™'s underside ved at spule med vand.** Det kan forårsage skader på komponenter. (Se Fig. O1, O2)

Drej klingedisken for at sikre at den roterer frit. Kontrollér at knivene drejer frit omkring skruerne. Fjern eventuelle forhindringer.

VIGTIGT: Fjern al fastklemt skidt, så det ikke forårsager revner i klingskiven. Selv den mindste revne kan reducere din Landxcape™'s evne til at slå græs.

C. Rengør kontaktpladerne og opladekontakterne

Rengør kontaktpladerne på opladestationen og opladekontakterne på din Landxcape™ med en klud. Fjern regelmæssigt al ophobet græs og skidt omkring kontaktpladerne og opladekontakterne, så du sikrer, at din Landxcape™ oplades helt hver gang.

8.3 Batteriliv

Hjertet på din Landxcape™ er dens 20-volt lithium-ion-batteri. For korrekt opbevaring af batteriet, sørg for det er fuldt opladet og opbevares på et køligt tørt sted.

BEMÆRK: Den anbefalede Landxcape™ driftstemperatur er mellem 0-55°C.

Levetiden på din Landxcape™'s batteri afhænger af forskellige faktorer, såsom:

- Hvor ofte den bruges i en sæson
- Antallet af timer din Landxcape™ slår græs pr. dag
- Hvordan du behandler dit batteri, mens det opbevares

Landxcape™ kan oplades manuelt uden afgrænsningskablet.

1. Slut opladebasen til en passende strømforsyning.

Opladningsbasens grønne lampe tændes.

2. Parkér manuelt din Landxcape™ i opladebasen, mens den er slukket. (Se Fig. P)

3. Grønt lys blinker på opladningsstationen, Landxcape™ vil begynde at oplade.

8.4 Vinterdvale

Din Landxcape™ vil leve længere og sundere, hvis den får lov til at gå i vinterdvale. Så selvom det er hårdt, så anbefaler vi at du opbevarer din Landxcape™ i dit skur eller garage vinteren over.

Men før du gør din Landxcape™ klar til opbevaring over vinteren, skal du sørge for at:

- Rengøre den ordentligt
- Lade batteriet helt op
- Sluk for den

For at få det meste ud af batteriets levetid, anbefales det at du oplader batteriet helt, før du lægger det til side over vinteren.

 **ADVARSEL: Beskyt Landxcape™'s underside mod vand. Landxcape™'en må ALDRIG opbevares på hovedet udendørs.**

Grænsekablet kan efterlades i jorden, dog skal dens ender skal beskyttes, f.eks. ved at lægge dem i en metaldåse med fedtstof. Hvis du lader opladestationen stå udenfor over vinteren, skal du sørge for at grænsekablet er forbundet hertil.

BEMÆRK: Når vinteren er overstået og du tager din Landxcape™ i brug igen, skal du sørge for at opladningspladerne og kontaktpladerne er rene, hvilket er bedst gjort med en fin smergelklud.

8.5 Udskiftning af batteriet.

 **ADVARSEL: Stil ON/OFF (tænd/sluk) knappen på OFF (slukket), før du foretager nogle justeringer, udskiftninger eller reparationer.**

Før udskiftning af klingerne, skal du slukke for din Landxcape™, og tag sikkerhedshandsker på.

Hvis du skal skifte batteriet, bedes du gøre følgende:



1. Vend forsigtigt din Landxcape™ om på hovedet.
2. Fjern de skruer på batteriet. Fjern batteridækslet. (Se Fig. Q1)
3. Løft det gamle batteri forsigtigt ud. Tryk på låsemekanisme og frigør stikkene. (Se Fig. Q2)
BEMÆRK: Træk ikke i kablerne. Hold konnektorerne og slå klinken fra.
4. Forbind et nyt originalbatteri ved at sætte konnektorerne sammen, indtil de låser i position. (Se Fig. Q3, Q4)
5. Indsæt batteriet som vist på billedet. (Se Fig. Q5) Sæt dækslet tilbage

på plads og spænd skruerne fast.

9. Funktionsbeskeder

Skærm	Besked	Aktion
- F 1 -	Regn forsinkelse aktiveret.	Ingen aktion er påkrævet.

10. Fejlbeskeder

Skærm	Årsag	Aktion
- E 1 -	Landxcape™ er udenfor arbejdsområdet.	<ol style="list-style-type: none"> 1. Hvis din Landxcape™ er udenfor dens område: Sluk for strømmen, flyt din Landxcape™ til dens område. Tænd for strømmen. Tryk på  derefter . 2. Hvis Landxcape™ er inden for sit område, kontrollér at LYSET på opladningsstationen er grønt. Hvis ikke, kontrollér om opladningsstationen er korrekt tilsluttet til en egnet strømforsyning. Hvis den er, betyder det at grænsekablet er monteret forkert, og at du skal vende dem. 3. Der tændes rødt lys på opladningsstationen, kontrollér at grænsekablet er godt forbundet til klemmerne i opladningsstationen. Hvis problemet fortsætter, skal du tjekke, om grænsekablet er blevet skåret over.
- E 2 -	Blokeret hjulmotor	<ol style="list-style-type: none"> 1. Sluk for strømmen; Stil din Landxcape™ på et sted, som er fri for forhindringer; 2. Tænd for strømmen. Tryk på  derefter . 3. Hvis fejlbeskeden stadig står på skærmen, sluk for strømmen, vend din Landxcape™ på hovedet og tjek, om der er noget, som forhindrer hjulene i at dreje rundt. 4. Fjern mulige forhindringer, vend din Landxcape™ om igen. Tænd for strømmen. Tryk på  derefter .
- E 3 -	Blokeret knivdisk	<ol style="list-style-type: none"> 1. Sluk for strømmen; 2. Vend din Landxcape™ på hovedet og tjek, om der er noget, som forhindrer klingskiven i at dreje rundt. 3. Fjern mulige forhindringer. 4. Vend din Landxcape™ om igen og stil den på et sted med kort græs, eller justér klippehøjden; 5. Tænd for strømmen. Tryk på  derefter .
- E 4 -	Landxcape™ er fanget.	<ol style="list-style-type: none"> 1. Sluk for strømmen; 2. Stil din Landxcape™ på et sted, som er fri for forhindringer; 3. Tænd for strømmen. Tryk på  derefter . 4. Hvis fejlbeskeden stadig står på skærmen; sluk for strømmen, vend Landxcape™ på hovedet. Tjek, om der er noget der forhindrer hjulene i at dreje rundt. 5. Fjern mulige forhindringer, vend din Landxcape™ om igen. Tænd for strømmen. Tryk på  derefter .
- E 5 -	Landxcape™ er løftet op.	<ol style="list-style-type: none"> 1. Sluk for strømmen. 2. Stil din Landxcape™ på et sted, som er fri for forhindringer, Tænd for strømmen. Tryk på  derefter . 3. Hvis fejlbeskeden stadig står på skærmen: sluk for strømmen, slå Landxcape™ op og ned og tjek om der er noget at forhindre forhjul i at dreje rundt. 4. Fjern mulige forhindringer, vend din Landxcape™ om igen. Tænd for strømmen. Tryk på  derefter .
- E 6 -	Landxcape™ er på hovedet.	Vend din Landxcape™ om igen. Tryk på  derefter  .
- E 7 -	Batteri fejl	<ol style="list-style-type: none"> 1. Tjek batteri temperaturen. Hvis temperaturen er for høj, vent indtil temperaturen er afkølet. Tryk på  derefter . 2. Erstat et nyt batteri. Genstart Landxcape™. Tryk på  derefter . 3. Hvis fejlen opstår gentagne gange, prøv at ændre arbejds tidsplan.

- E 8 -	Det tager for lang tid for Landxcape™ at vende tilbage til opladningsstationen.	Manuelt dok Landxcape™ i opladeren til opladning. Efter Landxcape™ er fuldt opladet, tryk på START derefter OK .
- E 9 -	Dette kan skyldes, at din router mistede sin strøm, eller fordi du har skiftet Wi-Fi-router eller netværksudbyder.	Tilslut Landxcape™ til det Wi-Fi-netværk, det oprindeligt blev parret med. Hvis dette ikke er muligt, skal du kontakte kundeservice.
- E E -	Fejl ukendt.	Genstart Landxcape™. Tryk på START derefter OK . Hvis fejlmeddelelsen vises stadig, skal du kontakte en serviceagent for at få hjælp.



BEMÆRK

- Før du tænder for strømmen, skal du altid tjekke, om din Landxcape™ er inden for dens område. Hvis ikke, vises beskeden "- E 1 -" på skærmen. Denne besked vises også, hvis din Landxcape™ står oven på græsekablet, mens den tændes.
- Hvis, af en eller anden årsag – f.eks. ved en fest, hvor børnene leger – hvis du ønsker at parkere din Landxcape™ i opladningsstationen: Tryk på **START** derefter **OK**. Landxcape™ går til sin opladningsstationen og bliver der. Tryk for at slukke Landxcape™n.
- Hvis en fejlbesked bliver ved med at komme frem på det samme sted på din græsplæne, kan det være et problem med græsekablet. Her bedes du venligst se opsætningsvejledningerne og kontrollere din opsætning med hjælp fra disse vejledninger.
- Hvis din plæne er inddelt i to separate områder, forbundet med en korridor på under 1 m, hvor det ene ikke har en opladningsstation: Når Landxcape™ løber tør for strøm, skal du manuelt bære den til opladningsstationen, hvorefter opladningen vil begynde.
- Hvis Landxcape™ en gang imellem opfører sig unormalt, kan du prøve at genstarte den. Hvis problemet ikke er løst, prøv at tage batteriet ud og sætte det i igen. Hvis dette ikke løser problemet, kan du kontakte Landxcape™ Service-centeret for at få hjælp.
- Du må ikke spule maskinen med en trykspuler. Dette kan beskadige batteriet og maskinen.

11. Fejlfinding

Hvis din Landxcape™ ikke virker ordentligt, bedes du følge fejlfindingen nedenfor. Hvis problemet stadig ikke er løst, bedes du venligst kontakte din forhandler.

Symptom	Årsag	Løsning
LED-lyset på opladestationen tænder ikke	Der er ingen strøm.	Tjek, at strømkablet er korrekt tilsluttet og at opladningsstationen er forbundet til en egnet strømkilde.
Der tændes rødt lys på opladningsstationen	Græsekablet er ikke tilsluttet.	Tjek, at græsekablet er forbundet korrekt til opladningsstationen. Tjek, at der ikke er brud på græsekablet.
Min Landxcape™ tænder, men klingskiven bevæger sig ikke.	Din Landxcape™ søger efter opladningsstationen (medmindre trykker HOMME OK du på knappen for at lade den gå til opladningsstationen).	Dette er normalt. Din Landxcape™ skal oplades, og klingskiven drejer ikke, når den søger efter opladningsstationen.
Min Landxcape™ vibrerer	Knivene kan være beskadiget. Kontrollér knivmodulets tilstand.	Kontrollér knivene og udskift dem, hvis de er beskadiget. Rengør knive og knivmodul for snavs og andre genstande.

Græsset klippes ikke jævnt	Din Landxcape™ bruges ikke nok hver dag.	Lad din Landxcape™ køre i flere timer om dagen.
	Din græsplæne er for stor.	Prøv at reducere størrelsen på området, der skal klippes, eller fjn flere timer til græsslåningstiden.
	Klangerne er døde.	Skift alle klangerne og skrueerne, så klingskiven holdes i balance.
	Klippehøjden er sat for lav i forhold til græssets højde.	Hæv klippehøjden og sænk den herefter gradvist.
	Græs eller andre genstande har sat sig fast om klingskiven.	Tjek klingskiven og fjern græsset og andre mulige genstande.
	Græs har ophobet sig omkring klingskiven eller motorblokken.	Sørg for, at klingskiven drejer frit rundt. Det skal den, og du kan eventuelt tage klingskiven af og fjerne skidt.
Din Landxcape™ er inden for sit område, men displayet viser “- E !-” og knappen LYSER grønt.	Grænsekablet er fastgjort ukorrekt til klemmen.	Vend grænsekablets ender.
	Grænseledningen er brudt.	Reparere beskadigede grænseledning med stik.
Ladetiden er langt mere end den nominelle ladetiden.	Forurenede slæbestykker kan forårsage en dårlig forbindelse.	Rengør kontaktpladerne på opladestationen og opladningspladen på maskinen med en almindelig klud.
	Beskyttelsesprogrammet mod høje temperaturer er gået i gang.	Stil din opladebase i skyggen, eller vent, indtil temperaturen bliver lavere
Min Landxcape™ vil ikke oplade.	Der er ingen strøm.	Tjek, at strømledningen er korrekt forbundet til opladningsstationen og at opladningsstationen er forbundet til en egnet strømkilde.
	Fungerer ikke korrekt under manuel opladning.	Henvi til opladning i instruktionsbogen i afsnit 8.3.
Batteriet på min Landxcape™ holder ikke så lang tid som før, og det er hurtigere om at lade op.	Noget er blokeret i klingskiven	Tag klingskiven af og rengør den. Græsset er for højt/for kraftigt.
	Din Landxcape™ ryster meget.	Tjek klingskiven og klingens, og fjern græsset og andre mulige genstande.
	Batteriet kan være afladet eller gammelt.	Udskift med et nyt batteri.
Min Landxcape™ går i gang på de forkerte tidspunkter.	Uret står forkert.	Indstil uret til den korrekte tid, henvi til afsnit 4.3.
	De programmerede klippetidspunkter for Landxcape™ er ikke korrekte.	Ændr start- og stop tidspunkterne på din Landxcape™.
	Landxcape™ sættes manuelt i ladestationen.	Tryk på  derefter  .
	Batteriet oplades ikke, for dens temperatur stiger over 55°C i varmt vejr.	Vent, indtil batteriet er afkølet.
Min Landxcape™ parkerer ikke ordentligt i opladningsbasen	Miljømæssige påvirkninger	Genstart din Landxcape™
	Dårlig forbindelse forårsaget af snavs på opladningsstrippen.	Rengør kontaktbenene placeret i opladningsstationen og opladningsstrippen på Landxcape™ ved hjælp af en klud
Lampen på opladebasen begynder at lyse grøn, før opladningen er færdig.	Opladebasen er for varm.	Stil opladebasen i skyggen, eller vent, indtil temperaturen bliver lavere.
Landxcape™ kører uden for grænsekablet.	Afgrænsningskablet er blevet udlagt med skarpe hjørner.	Kontrollér afgrænsningskablet for at sikre, at hjørnerne er afrundede.
Landxcape™ slår ikke området inden for grænsekablets zone.	Klippeområdet er større end det tilladte klippeområde for Landxcape™.	Reduce skæreeområde eller Landxcape™ med en større tilladte skæreeområde.

Landxcape™ vender eller drejer sig uregelmæssigt nær grænsekablet.	Der findes et grænsekabel fra en anden Landxcape™ eller græsslåmaskine, som er for tæt på din.	Sørg for, at der er mindst 1 m mellem dit grænsekabel og din nabos grænsekabel.
	Under våde forhold vil grænsekablets elektriske signal kunne lække, de steder, hvor kablet er blevet samlet eller repareret.	Tjek grænsekablets samlinger. Isolér for en helt vandtæt forbindelse.
	Der er en lækage i grænsekablets elektriske signal på grund af brudt isolering.	Reparer den beskadigede grænsekabelisolering med isoleringstape.
	Ultralydssensoren er beskadiget.	Kontroller, om der sidder noget skidt på ultralydssensoren, og rengør det. Hvis ikke, skal du kontrollere og sikre dig, at dit Landxcape™-afgrænsningskabel har en afstand på mindst 1 m til det tilstødende afgrænsningskabel. Hvis problemet ikke kan løses, skal du kontakte Landxcape™ for at få hjælp.
Landxcape™'s hjul skrider ud eller beskadiger plænen.	Fremmedlegemer, såsom kviste og grene kan sidde under Landxcape™.	Fjern fremmedlegemer fra Landxcape™'s underside.
	Plænen er for våd.	Vent, indtil plænen er tør.
Landxcape™ kører ud over kantråden i høj fart, når den kører ned ad en bakke	Kantråden er udlagt på en stigning på mere end 17% (10°).	Omlæg kantråden, så du undgår stigninger eller fald på mere end 17% (10°). Se installationshåndbogen for yderligere oplysninger.
	Der opstår en fejl med softwareopdatering.	Prøv igen efter afsnittet "Softwareopdatering".
Landxcape™ kører i cirkler; drejer til højre eller venstre, selv hvis der ikke er forhindringer foran den.	Ultralydssensoren er beskadiget.	Kontroller, om der sidder noget skidt på ultralydssensoren, og rengør det. Hvis ikke, skal du kontrollere og sikre dig, at dit Landxcape™-afgrænsningskabel har en afstand på mindst 1 m til det tilstødende afgrænsningskabel. Hvis problemet ikke kan løses, skal du kontakte Landxcape™ for at få hjælp.
	Kablet mellem ultralydssensoren og bundkortet er beskadiget.	
	Afgrænsningskablet til en anden Landxcape™ eller en anden robotplæneklipper er for tæt på.	
	Der sidder noget skidt på ultralydssensoren, som skal rengøres.	
Tastaturet på plæneklipperen fungerer ikke.	Tastaturet er beskadiget.	Genstart Landxcape™. Hvis problemet fortsætter, skal du fortsætte med at trykke på tænd/sluk-knappen i 10 sekunder og derefter genstarte Landxcape™. Hvis problemet ikke kan løses, skal du kontakte Landxcape™ for at få hjælp.
	Dårlig forbindelse til kablet mellem kontrolpanelet og bundkortet, eller kablet er beskadiget.	
	Tastaturet skal nulstilles.	
Plæneklipperen kan ikke undgå forhindringer.	Ultralydssensoren er beskadiget.	Kontroller, om der sidder noget skidt på ultralydssensoren, og rengør det. Hvis ikke, skal du kontrollere og sikre dig, at dit Landxcape™-afgrænsningskabel har en afstand på mindst 1 m til det tilstødende afgrænsningskabel. Hvis problemet ikke kan løses, skal du kontakte Landxcape™ for at få hjælp.
	Kablet mellem ultralydssensoren og bundkortet er beskadiget.	
	Afgrænsningskablet til en anden Landxcape™ eller en anden robotplæneklipper er for tæt på.	
	Der sidder noget skidt på ultralydssensoren, som skal rengøres.	
	Fejlen i ultralydssensoren opstår med en lille sandsynlighed, såsom et barns ben, buske, skrå træer eller sten.	Dette er normalt, ingen handling er nødvendig.
	Forhindringen er lavere end 19 cm.	Dette er normalt. Ultralydssensoren kan ikke registrere noget, som er lavere end 19 cm.

Miljøbeskyttelse



Affald af elektriske produkter må ikke bortskaffes sammen med husholdningsaffald. Du bedes venligst genbruge affaldet hvis muligt. Kontakt de lokale myndigheder eller forhandleren, hvis du er i tvivl.

1. Tuoteturvallisuus

1.1 Yleiset ohjeet ja turvaohjeet

VAROITUS Lue kaikki turvavaroitukset ja ohjeet. Varoitusten ja ohjeiden noudattamatta jättäminen voi johtaa sähköiskuun, tulipaloon ja/tai vakavaan vammaan.

Lue ohjeet huolellisesti koneen käyttämiseksi turvallisesti.

Säilytä kaikki varoitukset ja ohjeet tulevaa käyttöä varten.

- Tätä laitetta ei ole tarkoitettu sellaisten henkilöiden (mukaan lukien lapset) käytettäväksi, joilla on rajoittunut fyysinen, aistillinen tai henkinen kapasiteetti tai jolla ei ole kokemusta ja tietoa, ellei heidän turvallisuudestaan vastuussa oleva henkilö valvo tai opasta heitä laitteen käytössä.
- Lapsia on valvottava, jotta varmistetaan, etteivät he leiki laitteella.
- Laitetta saa käyttää vain laitteen mukana toimitun virransyöttölaitteen kanssa.

TÄRKEÄÄ

**LUE HUOLELLISESTI ENNEN KÄYTTÖÄ
SÄILYTÄ MYÖHEMPÄÄ KÄYTTÖÄ VARTEN**

Turvalliset käyttökäytännöt Harjoittelu

- a) Lue nämä ohjeet huolellisesti. Varmista, että ymmärrät ohjeet, tunnet ohjaimet ja osat käyttäjä laitetta oikein.
- b) Älä koskaan anna näitä ohjeita tuntemattomien henkilöiden tai lasten käyttää tätä laitetta. Paikalliset säädökset voivat rajoittaa laitteen käyttäjän ikää.
- c) Käyttäjä on vastuussa ihmisille tai omaisuudelle koituvista onnettomuuksista tai vaaroista.

Valmistelu

- a) Varmista, että kehäjohton asennus on ohjeiden mukainen.
- b) Tarkista säännöllisesti, että alueella, jolla laitetta käytetään, ei ole kiviä, keppejä, johtoja, luita tai muita vieraita esineitä.
- c) Tarkista säännöllisesti silmämääräisesti, etteivät terät, terän pultit ja leikkauskokoonpano ole kuluneet tai vahingoittuneet. Vaihda kuluneet tai

vahingoittuneet terät ja pultit sarjoina tasapainon säilyttämiseksi.

- d) Ole varovainen käyttäessäsi monikaraisia laitteita, sillä yhden terän pyöriminen voi aiheuttaa muiden terien pyörimisen.
- e) **VAROITUS!** Ruohonleikkuria ei saa käyttää, jos suojuus ei ole paikallaan.

Käyttö

1. Yleistä

- a) Älä koskaan käytä laitetta, jos sen suojuukset ovat viallisia tai jos turvalaitteet, kuten ohjaimet, eivät ole paikoillaan.
- b) Älä vie käsiä tai jalkoja lähelle pyöriviä osia tai niiden alle. Pidä aina poistoaukot esteettöminä.
- c) Älä koskaan nosta tai kanna laitetta moottorin ollessa käynnissä.
- d) Ota käytön estolaite käyttöön laitteesta
 - ennen esteen poistamista,
 - ennen laitteen tarkistusta, puhdistusta tai korjaamista.
- e) Robottiruohonleikkurin alkuperäisen toiminnallisuuden mukauttaminen on kiellettyä. Kaikki mukautukset ovat omalla vastuullasi.
- f) Käynnistä robottiruohonleikkuri ohjeiden mukaisesti. Kun virta on kytketty päälle, varmista, että pidät kätesi ja jalkasi loitolla pyörivistä teristä. Älä koskaan vie käsiä tai jalkoja ruohonleikkurin alle.
- g) Älä koskaan nosta robottiruohonleikkuria tai kanna sitä, kun virta on kytketty päälle.
- h) Älä anna henkilöiden, jotka eivät tiedä kuinka robottiruohonleikkuri toimii ja käyttäytyy, käyttää sitä.
- i) Älä aseta mitään robottiruohonleikkurin tai sen latausaseman päälle.
- j) Älä käytä robottiruohonleikkuria, jos sen terät tai runko on vioittunut. Laitetta ei saa käyttää, jos sen terät, ruuvit, mutterit tai kaapelit ovat vahingoittuneet.
- k) Sammuta robottiruohonleikkuri aina, kun sitä ei käytetä. Robottiruohonleikkurin voi käynnistää vain, kun virta on kytketty päälle ja oikea PIN-koodi on annettu.
- l) Pidä kätesi ja jalkasi kaukana pyörivistä teristä. Älä koskaan laita käsiäsi tai jalkojasi lähelle runkoa tai sen alle, kun robottiruohonleikkuri on toiminnassa.

- m) Vältä laitteen ja sen oheislaitteiden käyttämistä huonoissa sääolosuhteissa, ja erityisesti, kun on salamoinnin riski.
- n) Älä koske liikkuviin, vaarallisiin osiin ennen kuin ne ovat täysin pysähtyneet.
- o) Julkisilla alueilla käytettäville koneille varoitusmerkit on sijoitettava koneen työskentelyalueen ympärille. Niissä on oltava seuraavan tekstin sisältö:

 **Varoitus!**Automaattinen ruohonleikkuri! Pysy pois koneen lähetyviltä! Valvolapsia!

2. Lisäksi, kun laitetta käytetään automaattisesti

- a) Älä jätä konetta käymään ilman valvontaa, jos lähistöllä on lemmikkieläimiä, lapsia tai muita henkilöitä.

Kunnossapito ja säilytys

 **VAROITUS!** Kun ruohonleikkuri on ylösalaisin, sen tulee aina olla sammutettuna.

Virran tulee aina olla sammutettuna, kun ruohonleikkurille suoritetaan huoltotoimia altapäin, kuten puhdistus tai terien vaihto.

- a) Pidä kaikki mutterit, pultit ja ruuvit tiukalla varmistaaksesi, että laite on turvallisessa käyttökunnossa.
- b) Tarkista robottiruohonleikkuri joka viikko ja vaihda kuluneet tai vahingoittuneet osat turvallisuuden varmistamiseksi.
- c) Tarkista erityisesti, etteivät terät ja terälevyt ole vahingoittuneet. Vaihda kaikki terät ja ruuvit tarpeen mukaan samanaikaisesti, jotta pyörivät osat pysyvät tasapainossa.
- d) Varmista, että käytät vain oikean tyyppisiä vaihtoteriä.
- e) Varmista, että akut on ladattu käyttämällä oikeaa valmistajan suosittelemaa laturia. Väärä käyttö voi johtaa sähköiskuun, ylikuumenemiseen tai syövyttävän hapon vuotamiseen akusta.
- f) Jos joudut kosketuksiin elektrolyyttivuodon kanssa, huuhtelee kohta vedellä/neutralointiaineella ja hakeudu lääkäriin, jos sitä joutuu silmiin jne.
- g) Laitteen huolto tulee tehdä valmistajan ohjeiden mukaisesti.

Suositus

Liitä laite ja/tai sen oheislaitteet vain vikavirtasuojattuun virtapiiriin, jonka laukaisuvirta on

korkeintaan 30 mA.

Muut riskit

Vaihtaessasi teriä käytä suojakäsineitä loukkaantumisen välttämiseksi.

Kuljetus

Kun robottiruohonleikkuria kuljetetaan pitkiä matkoja, tulee käyttää alkuperäistä pakkausta. Ruohonleikkurin turvallinen siirtäminen työskentelyalueella:

- a) Paina STOP (PYSÄYTÄ) painiketta pysäyttääksesi leikkurin.
4-numeroinen PIN-koodi valitaan, kun leikkuri käynnistetään ensimmäisen kerran.
- b) Sammuta ruohonleikkuri aina, kun aiot siirtää ruohonleikkuria.
- c) Kuljeta ruohonleikkuria sen takana edessä olevasta kahvasta. Kanna ruohonleikkuria terälevy pois päin kehostasi.

RF-altistumisvaatimukset

RF-altistumisvaatimusten täyttämiseksi tämän laitteen ja henkilöiden välillä on pidettävä vähintään 200mm tai suurempi etäisyys laitteen käytön aikana. Tämän noudattamisen varmistamiseksi, mitään toimintoja tämän lähempänä ei suositella. Tämän lähettimen antennia ei saa sijoittaa yhteen muiden antennien tai lähettimen kanssa.

Turvallisuusvaroitukset koskien välineen sisällä olevaa akkupakkausta

- a) Älä pura, avaa tai revi kennoja tai akkuja.**
- b) Älä aiheuta akkuun oikosulkuja. Älä säilytä akkuja sattumanvaraisesti laatikossa tai kaapissa, jossa ne voivat joutua oikosulkuun toistensa tai muiden metalliesineiden kanssa.** Kun akku ei ole käytössä, pidä se kaukana muista metalliesineistä, kuten paperiliittimistä, kolikoista, avaimista, nauloista, ruuveista tai muista pienistä metalliesineistä, jotka voivat muodostaa yhteyden napojen välille. Oikosulku akkujen napojen välillä voi aiheuttaa palovammoja tai tulipalon.
- c) Älä altista akkuja kuumuudelle tai tulelle. Älä säilytä sitä suorassa auringonvalossa.**
- d) Älä kohdista akkuun mekaanisia iskuja**
- e) Jos akku vuotaa, älä päästä nestettä**

kosketuksiin ihon tai silmien kanssa. Jos näin käy, huuhtele kosketusalue runsaalla vedellä ja hakeudu lääkärin hoitoon

- f) Jos kenno tai akku tulee niellyksi, hakeudu välittömästi lääkärin vastaanotolle.
- g) Pidä akku puhtaana ja kuivana.
- h) Akku antaa parhaan tehon, kun sitä käytetään normaalissa huonelämpötilassa (20°C ± 5°C).
- i) Kun hävität akut, pidä erilaisen sähkökemiallisen yhdistelmän omaavat järjestelmät erillään toisistaan.
- j) Lataa vain Landxcape™ in määrittämällä laturilla. Älä käytä mitään muuta kuin laitteen toimitukseen kuuluvaa laturia. Laturi, joka sopii yhteen akkuun, voi aiheuttaa tulipalon vaaran, jos sitä käytetään toisenlaisessa akussa.
- k) Älä käytä mitään akkua, jota ei ole suunniteltu käytettäväksi kyseisessä laitteistossa.
- l) Pidä akku lasten ulottumattomissa.
- m) Säilytä tuotteen alkuperäiset asiakirjat tulevaa käyttöä varten.
- n) Hävitä käytetty akku oikein.
- o) Älä sekoita laitteeseen eri valmistuksen, kapasiteetin, koon tai tyyppin paristoja.

2. Tietoja Landxcape™:stä



VAROITUS – Robottiruohonleikkuri voi olla väärin käytettynä vaarallinen.

Lue käyttöopas huolellisesti läpi ja varmista, että ymmärrät sisällön, ennen kuin käytät robottiruohonleikkuriasi.



VAROITUS - Säilytä turvallinen etäisyys koneesta työskennellessäsi sillä.



VAROITUS – Kytke laite pois päältä, ennen kuin korjaat tai nostat sitä.



VAROITUS – Älä yritä istua laitteen päällä.



Älä hävitä tulella.



Jos akkua ei käsitellä oikein, akku voi siirtyä vesisykliin, mikä voi vahingoittaa ekosysteemiä. Älä hävitä käytettyjä paristoja lajittelemattomina yhdyskuntajätteinä.



Li-Ion



Litiumioniakku Tämä tuote on merkitty symbolilla, joka liittyy kaikkien akkujen ja akkujen "erilliseen keräämiseen". Sitten se kierrätetään tai poistetaan ympäristövaikutusten vähentämiseksi. Akku saattaa olla haitallista ympäristölle ja ihmisten terveydelle, koska se sisältää haitallisia aineita



Älä pese konetta korkeapainepesurilla.



Luokan III laite



Elektroniikkaromua ei saa hävittää kotitalousjätteen mukana. Toimita elektroniikkaromu asianmukaisiin keräyspisteisiin. Kysy kierrätysohjeita paikallisilta viranomaisilta tai jälleenmyyjältä.

2. Osaluettelo

1. PYSÄYTYSAINI
2. LEIKKUKORKEUDENSÄÄTÖNUPPI
3. ON/OFF-NÄPPÄIN
4. ALOITUS NÄPPÄIN
5. KOTINÄPPÄIN
6. NÄYTTÖ
7. LATAUSNAUHA
8. SADEANTURI*
9. ETUPYÖRÄ
10. PYÖRIVÄ TERÄLEVY
11. LEIKKAUSTERÄ
12. AKKU(KATSO KUVA Q1)**
13. USB-PORTTI (KATSO KUVA K1)**
14. TAKAOHJAUSPYÖRÄ
15. KAHVA
16. KONTAKTINASTAT
17. LATAUSALUSTA
18. VERKKOLAITE
19. JOHDON KIINNIKKEET
20. KEHÄJOHTO
21. LATAUSALUSTAN KIINNITYSNAULAT
22. KEHÄJOHDON ETÄISYYSMITTA
23. KUUSIOKULMA-AVAIN
24. LIITIN*
25. ULTRAÄÄNIANTURI*

*Käyttöohjeissa kuvatut lisätarvikkeet eivät välttämättä sisälly toimitukseen. Katso tekniset tiedot ja vaatimustenmukaisuusvakuutus nähdäksesi vaihtoehdot, jotka sisältyvät eri tuotemalleihin.

** Komponenttien sijainti vaihtelee eri malleissa.

Määräyksenmukainen käyttö

Tämä tuote on tarkoitettu ruohonleikkaukseen kotitalouksissa. Se on suunniteltu leikkaamaan nurmikko usein, joten nurmikko pysyy terveempänä ja paremman näköisenä kuin koskaan aikaisemmin. Nurmikon koon mukaan Landxcape™ in voi ohjelmoida toimimaan milloin ja miten usein tahansa. Sitä ei ole tarkoitettu kaivamiseen, lakaisemiseen eikä lumenpuhdistukseen.

3. Ohjauspaneeli

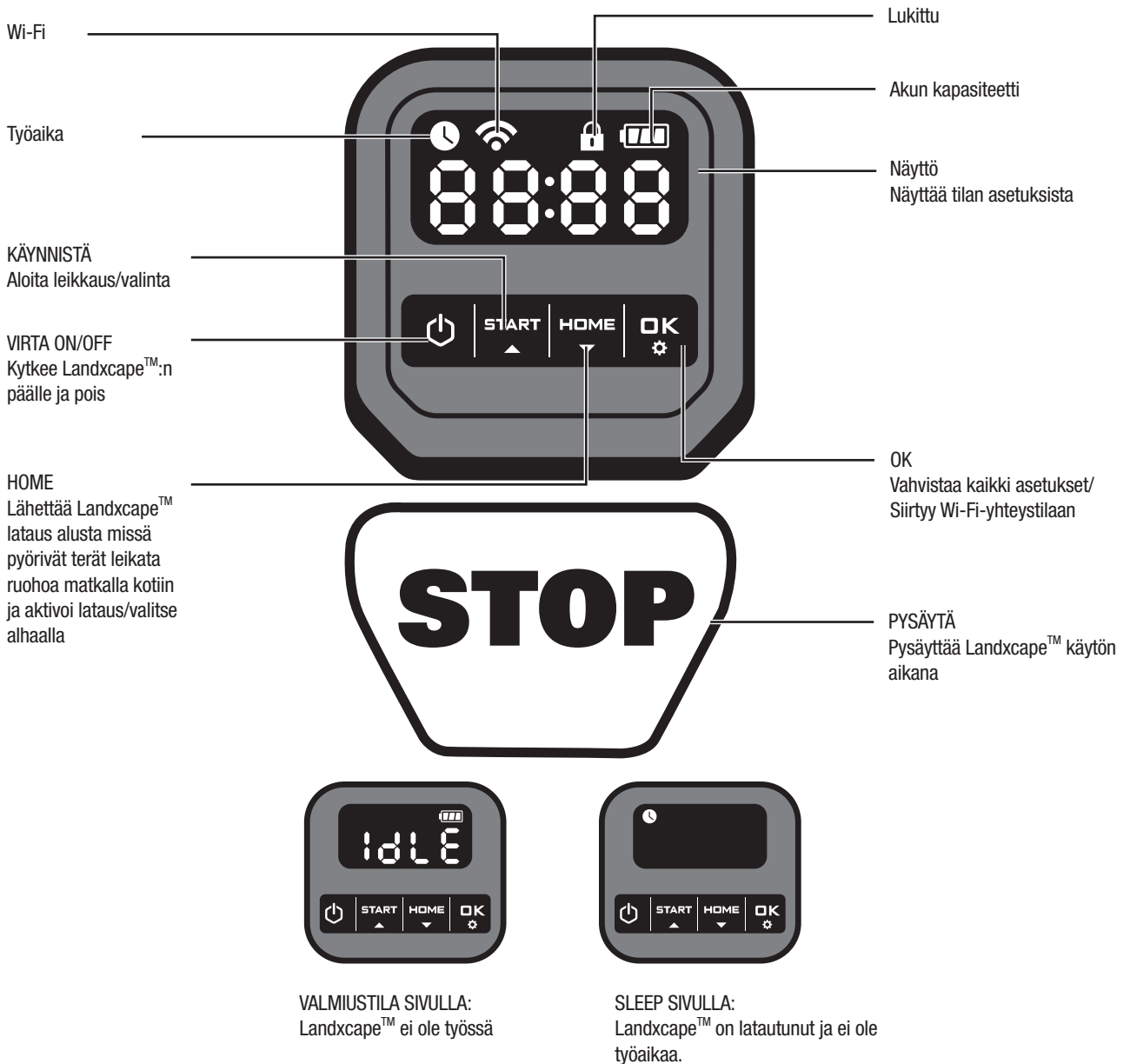

Käynnistä

- 1) Kun kehäjohto on asennettu, voit alkaa käyttää Landxcape™-robotia (katso kehäjohtojen asennusohjeet asennusoppaasta).
- 2) Paina , kunnes Landxcape™ käynnistyy. Syötä oletus PIN-koodi 0000 painamalla numeroa 0 neljä kertaa, kun numero 0 vilkkuu. (PIN-koodia voidaan muuttaa, katso "4.3 Asetukset")
HUOMIO! Landxcape™ kytkeytyy pois päältä, jos sille ei saa käskyä 30 sekunnin kuluessa sen käynnistämisestä. Jos syötät väärän PIN-koodin kolme kertaa, Landxcape™ hälyttää äänellä "di-di" ja sammuu sitten.
- 3) Paina , paina sitten aloittaaksesi ruohonleikkauksen.
- 4) Painaa sitten tehdä sen Landxcape™ pääsi lataus alusta missä pyörivät terät leikata ruohoa matkalla kotiin. Landxcape™ toimii jatkuvasti, kunnes akku on vähissä ja silloin se palaa latausalustalle. Kun lataus on valmis, Landxcape™ jatkaa automaattisesti ruohonleikkua tai pysyy latausalustalla leikkuaikataulun mukaisesti.

HUOMIO! Kun Landxcape™ käynnistyy, kaikki näytön valot syttyvät ja sammuvat sitten. Tarkista, onko jokin valoista vaurioitunut. On suositeltavaa suojata näyttö kädellä, kun ulkona on kirkasta.

4. Landxcape™-ruohonleikkuriin tutustuminen

Onnittelut uuden Landxcape™-ruohonleikkurin ostamisesta ja siirtymisestä huolettomaan, automaattiseen ruohonleikkuun maailmaan. Seuraavassa haluamme auttaa sinua ymmärtämään, kuinka Landxcape™-ruohonleikkuri toimii.

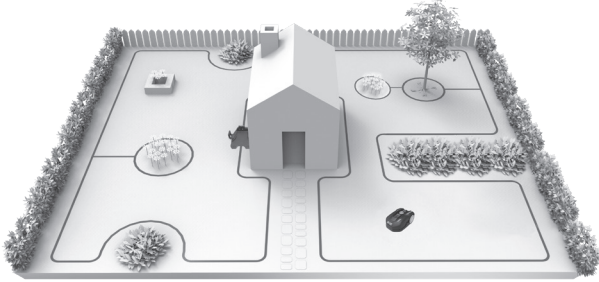

4.1 Kuinka Landxcape™ tietää, missä leikata nurmikko?

Landxcape™ valitsee suunnan satunnaisesti. Se varmistaa, että koko nurmikko tulee leikatuksi tasaisesti jättämättä mihinkään epäsiistiä jälkeä (Katso Kuva A).

4.2 Kuinka Landxcape™ tietää, minne mennä?

Landxcape™ pystyy tekemään asioita itsenäisesti. Landxcape™ tietää, milloin sen on palattava latausalustalle lataamista varten, se havaitsee milloin sataa, se osaa pysähtyä ongelmatilanteissa ja tietää milloin pysähtyä, peruuttaa ja kääntyä ympäri, jos se törmää johonkin, joka tukkii sen polun, tai muuhun esteeseen. Landxcape™ myös pysäyttää automaattisesti teränkääntölevyn pyörimisen onnettomuuksien ehkäisemiseksi, jos laite nostetaan ylös maanpinnasta.

A. Latausalustan löytäminen

Kun Landxcape™ tarvitsee ladata uudelleen, se lopettaa ruohonleikkaamisen ja seuraa kehäjohtoa päinvastaiseen suuntaan takaisin latausasemaan. Landxcape™ on valmiiksi ohjelmoitu leikkaamaan nurmikon kehäjohtoon lähellä kerran viikossa. Oletuksena Landxcape™ leikkaa reunaviivan läheltä joka maanantai sen jälkeen, kun se on kytketty päälle.

Jos et halua ottaa käyttöön kehäjohtoon leikkausta, poista aktivointi älypuhelimestasi (vain tietyt mallit, katso tekniset tiedot ja vaatimustenmukaisuusvakuutus).

B. Sadeanturit (vain tietyt mallit, katso tekniset tiedot ja vaatimustenmukaisuusvakuutus)

Landxcape™-ruohonleikkurissa on sadeanturi, joka tunnistaa sadepisarat ja kehottaa Landxcape™:n lopettamaan nurmikon leikkaamisen ja seuraamaan kehäjohtoa takaisin latausalustalle (katso kuva B). Landxcape™ jatkaa jälleen ruohonleikkausta viiveajan kuluttua. Oletusviiveaika on 180 minuuttia. Viiveajan asetuksen voi muuttaa Landxcape™-sovelluksen kautta (vain tietyt mallit, katso tekniset tiedot ja vaatimustenmukaisuusvakuutus).

Kun sadetunnistimet ovat märät, Landxcape™ palaa telakointiasemaansa. Kun sadesensorit ovat kuivia, Landxcape™ aloittaa viivästysajan laskemisen. Jos haluat poistaa sateen johtuvan viivästyksen, kuivaa anturin alue ja suorita virran käynnistyspainamalla päälle / pois päältä näppäintä. Kun virrankäynnistys on suoritettu, voit käyttää laitetta uudelleen. Voit aktivoida sadeviiveen tai poistaa sen aktivoinnin mobiilisovelluksella (vain tietyt mallit, katso tekniset tiedot ja vaatimustenmukaisuusvakuutus).

C. Kehäjohtoon tunnistaminen

Landxcape™ totelee aina kehäjohtoon asettamaa rajaa ja käyttää etuosassa sijaitsevaa anturia tunnistamaan. (Katso Kuva C)

D. Käynnistyminen ja pysähtyminen nurmikkoon leikattaessa (Katso Kuva D, E1, E2)

Aloita leikkaaminen painamalla virtakytkintä ja syöttämällä PIN-koodi. Paina **START** ja paina sitten **OK**. Jos haluat komentaa Landxcape™:n lopettamaan nurmikon leikkaamisen, paina koneen päällä olevaa pysäytyspainiketta.

Jos Landxcape™ tuntee, että jokin on vialla, se näyttää vikailmoituksen näytöllä. Katso tiedot virheviesteistä kohdasta Virheviestit. Ja Landxcape™ kytkeytyy pois päältä, jos se ei saa syötettä käyttäjältä 20 min sisällä. Jatkaminen:

- Paina **START** ja paina sitten **OK**.
- Nyt Landxcape™ alkaa leikata nurmikkoon!

4.3 Asetukset

Aseta ensin mitta haluttuun ruohotasoonensimmäisen leikkauksen jälkeen (manuaalisesti), tämän voit ohjelmoida manuaalisesti tai käyttämällä mobiilisovellusta (vain tietyt mallit, katso tekniset tiedot ja vaatimustenmukaisuusvakuutus).

HUOMIO! Kun ohjelmaa säädetään manuaalisesti, Landxcape™ siirtyä valmiustilaisivulle, jos käyttäjä ei aseta mitään toimintoa 30 sekunnin kuluessa.

(1) Vaihda PIN-koodi

Jos haluat muuttaa PIN-koodia, paina molempia painikkeita **START** **HOME** samanaikaisesti 5 sekunnin ajan. Kuvake **🔒** vilkkuu ja "Old Pin" vierittää. Sen jälkeen ensimmäinen numero vilkkuu, kirjoita vanha PIN-koodi näppäimillä **START** tai **HOME** ja vahvista sitten painamalla **OK**. Seuraava numero vilkkuu. Käytä samaa tapaa täydentää muita numeroita. Sitten "Pin!" vierittää, ensimmäinen numero vilkkuu, valitse sitten haluamasi numero painikkeilla **START** tai **HOME** ja vahvista sitten painamalla **OK**. Seuraava numero vilkkuu. Käytä samaa tapaa valitsemaan muut numerot. Uusi PIN-koodi on esimerkiksi 0326. Sen jälkeen "Pin?" vilkkuu näytöllä ja ensimmäinen numero vilkkuu uudelleen. Käytä samaa tapaa syöttääksesi uuden PIN-koodin laitteeseen (tässä esimerkissä 0326). Sitten "Pin0326" vilkkuu näytössä. PIN-koodisi on muutettu onnistuneesti.

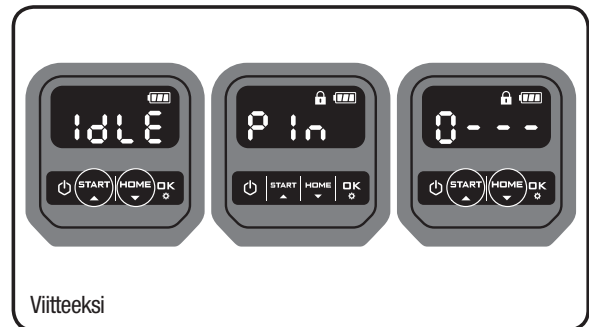

Viitteeksi

(2) Aseta vuosi, päivämäärä ja kellonaika

Vuosi, päivämäärä ja kellonaika ovat pakollisia asetuksia. Jos et aseta näitä kohteita, se vaikuttaa aikatauluihin seuraavissa asetuksissa. Nämä kohteet on asetettava järjestyksessä vuosi, päivämäärä ja kellonaika. Aloita painamalla **START** 3 sekuntia, kunnes kuvake  ja numero vilkkuvat näytössä, esimerkiksi 20 18. Käytä ruudun vuotta **START** tai **HOME** valitse haluamasi vuosi. Vahvista painamalla **OK** lopettaaksesi vuosiasetuksen.

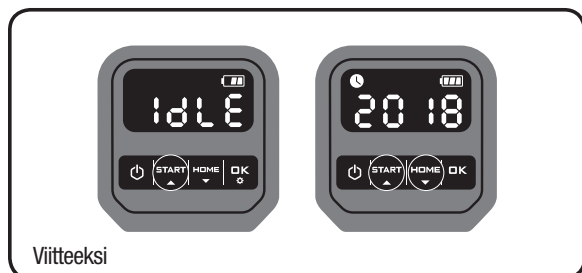

Sen jälkeen kuvake  vilkkuu uudelleen ja näyttöön tulee numero, joka ilmoittaa päivämäärän, esimerkiksi 09.29, eli 29. syyskuuta. Kun 09 vilkkuu, valitse **START** tai valitse **HOME** numero ja vahvista valinta painamalla **OK**. Sitten 29 vilkkuu. Valitse samallamenetelmällä kun aiemmin kun haluat valita numeron, ja lopeta päivämääräasetus painamalla -painiketta **OK**.



Sen jälkeen aika kuvake  vilkkuu ja kellonaika näkyy esimerkiksi 14:08. Kun 14 vilkkuu, valitse **START** tai **HOME** numero painamalla - tai -näppäintä ja vahvista valinta painamalla **OK**. Sitten 08 vilkkuu, valitse samalla menetelmällä valitse numero ja vahvista painamalla **OK**. Nyt aika-asetus on valmis ja Landxcape™ siirtyä valmiustilaan.

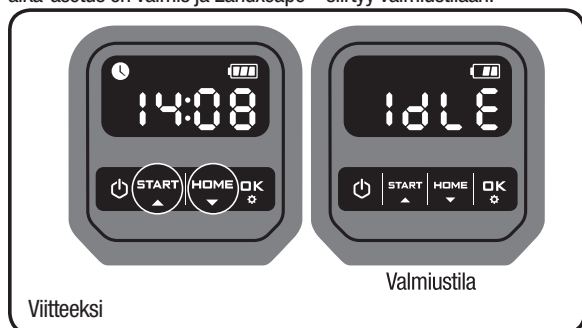

(3) Oletusaikataulu

Landxcape™: n oletetut työajat löytyvät alla olevasta taulukosta:

Aikataulu							
Pinta-ala (m ²)	Sunnuntai	Maanantai	Tiistai	Keskiviikko	Torstai	Perjantai	Lauantai
50	/	/	työ	/	/	työ	/
100	/	/	työ	/	/	työ	/

150	/	työ	/	työ	/	työ	/
200	/	työ	työ	työ	työ	työ	/
300	/	työ	työ	työ	työ	työ	/
400	/	työ	työ	työ	työ	työ	/
500	/	työ	työ	työ	työ	työ	/
600	/	työ	työ	työ	työ	työ	/
700	/	työ	työ	työ	työ	työ	/
800	/	työ	työ	työ	työ	työ	/
900	/	työ	työ	työ	työ	työ	/
1000	/	työ	työ	työ	työ	työ	/

(4) Aseta työalue

Malleihin joissa ei ole APP-ohjausta

Pida painettuna **OK** 3 sekuntia. Näytössä vilkkuu numero, esimerkiksi A 50, joka on nurmikkoalue. Työaika asetetaan automaattisesti puutarhan koon mukaan. Käytä tai **START** **HOME** asettaaksesi nurmikko-alueen ja vahvista valinta painamalla **OK**. Sitten Landxcape™ siirtyä valmiustilaan.

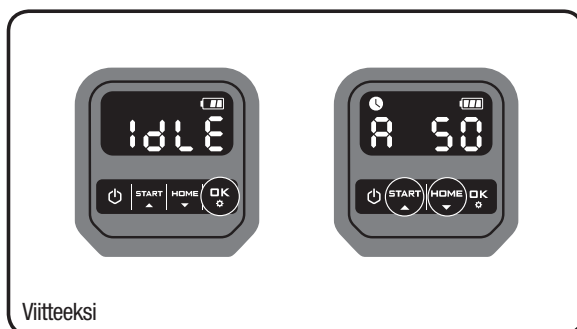

Malleihin joissa APP-ohjausta

Pida painettuna **OK** 3 sekuntia. Kun kuvake  vilkkuu, paina **OK**. Näytössä vilkkuu numero, esimerkiksi A 50, joka on nurmikkoalue. Työaika asetetaan automaattisesti puutarhan koon mukaan. Käytä tai **START** **HOME** asettaaksesi nurmikko-alueen ja vahvista valinta painamalla **OK**. Sitten Landxcape™ siirtyä valmiustilaan.

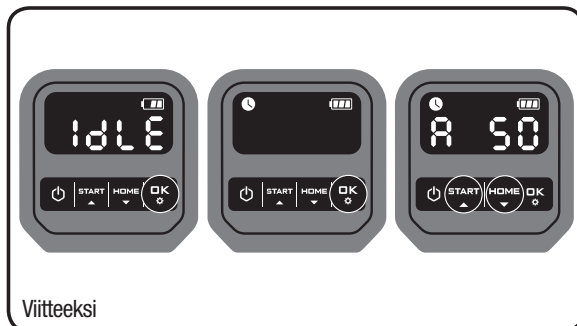

(5) Muuta oletusajan alkamisaika

Oletusarvoista alkamisaikaa 9:00 voidaan muuttaa milloin tahansa painamalla molempia **START** & **STOP** painikkeita samanaikaisesti, kunnes kuulet äänimerkin.

Paina esimerkiksi molempia painikkeita **START** & **STOP** ja painikkeita 14:05, ja Landxcape™ alkaa leikata 14:05.

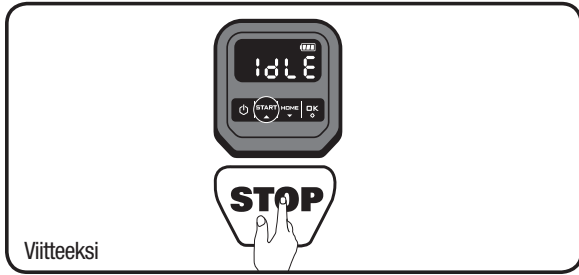

4.4 Kuinka tehokkaasti Landxcape™ leikkaa nurmikkoo?

Leikkausajat vaihtelevat kunkin nurmikon mukaan riippuen yllä mainituista tekijöistä. Muuta vähitellen päivittäistä aikaa, jolloin Landxcape™ leikkaa nurmikkoo, kunnes asetus on kohdallaan. Landxcape™ pystyy leikkaamaan pinta-alaltaan noin erikokoisia alueita, joskin todellinen ala riippuu seuraavista tekijöistä:

- Nurmikon ruoholajike ja sen kasvunopeus
- Leikkausterien terävyys
- Kosteus
- Lämpötila
- Esteiden määrä nurmikolla

Toisin kuin useimmat muut ruohonleikkurit, Landxcape™ käyttää sivulatausjärjestelmää, joka pystyy leikkaamaan mahdollisimman paljon ympäröivää ruohoa. Lisäksi latauslustan pohjassa olevien reikien ansiosta ruoho voi kasvaa läpi, mikä luo tyylikkään vaikutelman.

Landxcapen™ leikkauskorkeutta voi säätää (tekniset tiedoista ja vaatimus tenmukaisuusvakuutuksesta täsmälliset leikkauskorkeuden alueet). Ennen kuin käytät Landxcape™ ensimmäisen kerran, leikkaa nurmikko enintään 9 cm: n korkeudelle manuaalisella ruohonleikkurilla. Sitten määritä Landxcape™ leikkuukorkeus sen enimmäisasetukseksi ensimmäiselle leikkauskerralle. (Katso Kuva F)

Landxcape™ leikkaa parhaiten kuivalla säällä. Se ei pidä määstä ruohosta, jota saattaa kerääntyä teränkääntölevyyn ja moottoriin ja joka voi myös hidastaa vetoa ja aiheuttaa lipsumista työn aikana. Landxcape™-ruohonleikkuri pelkää ukonilmaa. Suojaa Landxcape™ukonilmalla irrottamalla latausalusta, irrottamalla kehäjohto ja varmistamalla, ettei Landxcape™ pysty latautumaan.

Landxcape™-laitteesi rakastaa ruohon leikkausta ja tarvitsee hyväkuntoiset leikkuuterät saadakseen aikaan parhaan mahdollisen leikkausjälien. Landxcape™ pystyy tekemään useimmat asiat itse, mutta se tarvitsee joskus apuasi, jottei se vahingoita itseään.

- Älä anna Landxcape™-ruohonleikkurin koskaan liikkua sorapinnalla.
- Poista tai suojaa kohteet, joiden päälle Landxcape™ voi vahingossa nousta niin, että terälevy vahingoittuu.
- Poista nurmikolta kaikki roskat ja vieraat esineet.

5. Sovellus (vain tietyt mallit, katso tekniset tiedot ja vaatimustenmukaisuusvakuutus)

Landxcape™ pystyy muodostamaan yhteyden älypuhelimien kanssa. Käyttämällä Landxcape™-sovellusta älypuhelimessasi voit muuttaa Landxcapen™ yleisasetuksia ja katsoa koneen tilaa ja virheviestejä.

Tarkistuslista ennen sovelluksen yhdistämistä Landxcape™ -laitteeseen

Vaihe 1: Tarkista älypuhelimesi

1. Varmista, että älypuhelimesi Wi-Fi-yhteys on 2,4 GHz eikä 5 GHz. Esimerkki:

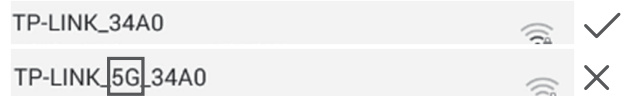

2. Varmista, että älypuhelimessasi asennettu sovellus on uusin versio.

Vaihe 2: Tarkista Landxcape™ -laitteesi

1. Varmista, että Landxcape™ -laitteesi on kytketty samaan reititinympäristöön kuin älypuhelimesi.
2. Varmista, että Landxcape™ -laitteohjelma on uusin versio.
3. Varmista, että väli Landxcape™ -laitteen ja älypuhelimien välillä on mahdollisimman pieni yhteyden aikana (alle 3 metriä).
4. Varmista, että väli Landxcape™ -laitteesi ja reitittimen välillä on mahdollisimman pieni yhteyden aikana (alle 3 metriä).

Vaihe 3: Tarkista reititin

1. Varmista, että reititin on 2,4GHz tai 2,4GHz yhdessä 5 GHz:n kanssa, ja ota käyttöön 2,4 GHz:n kaista.
2. Varmista, että reitittimen 802.11 langattoman asetuksen tila on b/g/n mixed. (Katso Kuva 1)
3. Varmista, että reitittimen langattoman asetuksen kanava/kaistanleveys on Auto tai 20M tai 20M mixed 40M. (Katso Kuva 1)
4. Varmista, että reitittimen toimintona on Enable SSDI Broadcast, kun kytket koneen sovellukseen. Ja voit sulkea sen onnistuneen yhteydenmuodostumisen jälkeen. (Katso Kuva 1)

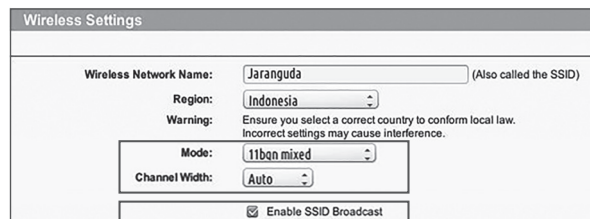

Fig. 1

5. Varmista, että DHCP-toiminto on käytössä. (Katso Kuva 2)

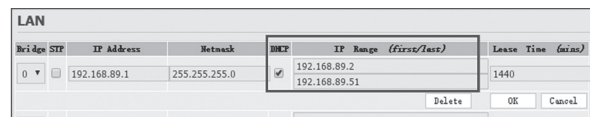

Fig. 2

6. Jos sinulla on "Fritz!box"-reititin, varmista, että aktivoit kohdan "Allow communication between devices in same network" asetuksista.

7. Varmista, että portti 8883 TCP on auki. Jos se on estetty (Katso Kuva 3), muokkaa asetusta.

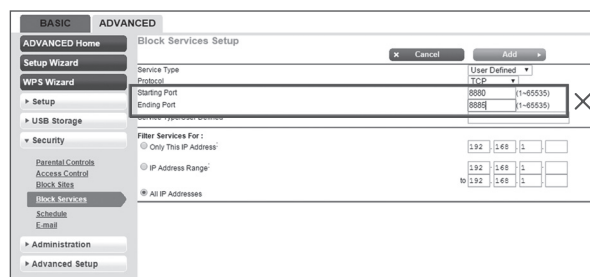





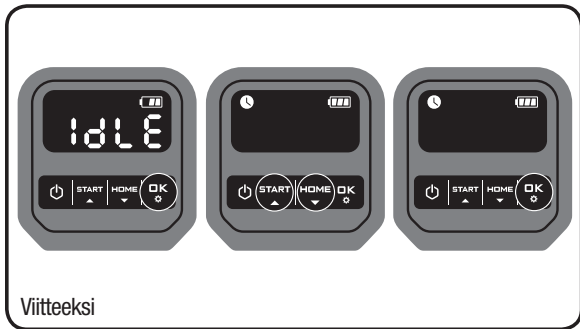

Fig. 3

Landxcapen™ yhdistäminen älypuhelimien kanssa:

Vaihe 1: Kun haluat ladata Landxcape™-sovelluksen, skanna QR-koodi alta tai lataa se Playstoresta (Google-Android), AppleStoresta (Apple-iOS) tai verkkosivustoltamme www.landxcape-robotics.com.

Vaihe 2: Jatka painamista  3 sekunnin ajan, kuvake  vilkkuu. Käytä painiketta  tai  kuvakkeen  valitsemiseksi ja vahvista sitten painamalla .



Viitteeksi

Vaihe 3: Siirry Landxcape™-sovellukseen ja noudata sitten ohjeita Wi-Fi:si yhdistämiseksi.

*Löydät sarjanumeron Landxcape™-leikkurin takaa kuvan mukaisesti. (Katso kuva G)



HUOMAA:

1. Jos Wi-Fi-tietosi muuttuvat, Landxcape™ täytyy asettaa uudelleen vaiheen 3 mukaan.
2. Kun Landxcape™ sijaitsee alueella, jossa on heikko Wi-Fi-signaali tai ei signaalia lainkaan, mobiilisovelluksesta lähetettyjä ohjeita ei ehkä suoriteta välittömästi. Landxcape™ vastaanottaa ohjeet, kun se palaa alueelle, jossa on hyvä Wi-Fi-signaali.
3. Jotta vahva Wi-Fi-signaali varmistaa vakaa yhteyden, suosittelemme Wi-Fi-vahvistimia kattamaan alueita, joissa on heikko Wi-Fi-signaali tai ei signaalia lainkaan.

6. Kehäjohton käytön perusteet

6.1. Kehäjohton kiinnittäminen

Käytä kehäjohton etäisyysmittaa oikean etäisyyden asettamiseen nurmikon reunasta (yli 26 cm). Tämä on suositeltava etäisyys. Käytä toimitukseen kuuluvaa mittaa varmistamaan oikea asennus. Jos myös naapurisi käyttää Landxcape™:a, kehäjohtojen välisen etäisyyden on oltava vähintään 1 metriä.

Kehäjohton on ympäröitävä tarkoitettu nurmikon leikkausalue kokonaan. Landxcape™ ei toimi oikein, jos johdossa on ylimääräisiä mutkia tai silmuja, jotka eivät kuulu sen leikkausalueeseen. (Katso Kuva H). Jos kehäjohto on pidempi kuin leikkausalueen raja, leikkaa ylimääräinen johto pois ja säilytä sitä erikseen mahdollista tulevaa käyttöä varten. Johdon on kuitenkin oltava riittävän pitkä latausalustan liitoskohdassa, jotta sen voi liittää maahan kaivettuna.

6.2 Kehäjohton kaivaminen maahan

Jos suunnittelet kehäjohton kaivamista maahan, on suositeltavaa kiinnittää kehäjohto kiinnikkeillä nurmikkoon, jolloin on helppoa tehdä säätöjä tarpeen mukaan. Kun olet asentanut kehäjohton kokonaan, suosittelemme, että pyydät Landxcape™-robottia seuraamaan kehäjohtoa painamalla  ja

. Tämä mahdollistaa Landxcape™:n säätämisen uuteen ympäristöön ja varmistaa.

Samalla kun varmistat, että Landxcape™ löytää latausaseman, voit tehdä muutoksia kehäjohton reittiin, jotta Landxcape™ pystyy seuraamaan kehäjohtoa ongelmitta etsiessään latausasemaa. Varmistaa, että sen toiminta latausalustalla onnistuu ennen kuin kehäjohto kaivetaan maahan.

6.3 Rajoituskaapelin liittäminen

Käytä liittintä, jos rajoituskaapelia on pidennettävä ja liitettävä (vain tietyt mallit, katso tekniset tiedot ja vaatimustenmukaisuusvakuutus).. Se on vedenkestävä ja varmistaa luotettavan sähkökytkennän.

Syötä molemmat kaapelin päät kahteen kolmesta liittimen reiästä. Varmista, että kaapelit on täysin syötetty sisään liittimeen, siten että molemmat päät näkyvät liittimen toisella puolella olevalla läpinäkyvällä alueella. (Katso Kuva I) Käytä pihtejä painaksesi painikkeen kokonaan alas liittimen päästä (Katso Kuva J1, J2).

VAROITUS! Emme suosittele liittämään rajoituskaapelia vain eristysnauhalla tai käyttämään ruuviviriiliittintä liittämiseen. Maaperän kosteus voi hapettaa kaapelin ja tuloksena on rikkoutunut piiri jonkin ajan kuluttua.

7. Ohjelmistopäivitys

Landxcape™ -ohjelmisto voidaan päivittää, kun uusia versioita tulee saataville. Uusin ohjelmistoversio voidaan ladata verkkosivuiltamme www.landxcape-robotics.com.

Menetelmä 1: Päivitä USB:n kautta. Katso lataus- ja asennusohjeet alta:

- (1) Etsi uusin ohjelmistoversio osoitteesta: www.landxcape-robotics.com. Tallenna tiedosto tyhjälle **FAT32**-alustetulle USB-muistitikulle. Poista muistitikulta kaikki muut tiedostot ja varmista sen alustus. Jos muistitikku ei ole **FAT32**-alustettu, alusta se uudelleen. **HUOMIO:** ohjelmistopäivitys ladataan zip-pakatussa tiedostossa. Ennen jatkamista sinun tulee purkaa sen sisältämät tiedostot.
- (2) Aseta Landxcape™ vakaalle ja tasaiselle alustalle. Sulje Landxcape™ painamalla .
- (3) Aseta USB-laite porttiin. (Katso Kuva K1)
- (4) Käännä Landxcape™ päälle. Päivitysalkaautomaattisesti. Odota, kunnes näytössä näkyy "USB" (katso kuva K2), poista sitten USB-asema ja sulje suojakansi tiukasti. Kun näytössä näkyy "0 - - -", päivitys on valmis ja Landxcape™ näyttää PIN-sivun.

Menetelmä 2: Päivitys älypuhelimesi kautta. (vain tietyt mallit, katso tekniset tiedot ja vaatimustenmukaisuusvakuutus)

Jos Landxcape™-leikkurisi on yhdistetty älypuhelimiesi Landxcape™-sovelluksen kautta, voit tarkistaa ohjelmistoversion. Laatikossa oleva käyttöohje perustuu massatuotannossa olevaan oletusohjelmistoon. Joitakin uuden version uusia ominaisuuksia tai toimintoja ei välttämättä ole oletusversion perustuvassa käyttöohjeessa. Jos löydät asetuksia, joita ei ole käyttöohjeessa, lataa uusin käyttöohje osoitteesta www.landxcape-robotics.com.

8. Kunnossapito

Landxcape™-ruohonleikkurin kunto on tarkistettava säännöllisesti. Landxcape™ tekee kovaa työtä ja se on ajoittain puhdistettava hyvin, ja sen osia joutuu vaihtamaan sitä mukaa, kun ne kuluvat. Älä koskaan käytä Landxcape™ viallisen On/off-kytkimen kanssa. Kytke kone pois päältä ennen huolto- tai kunnossapitotöiden tekemistä.

Seuraavassa on ohjeita, miten huolehdit parhaiten Landxcape™-ruohonleikkurista.

8.1 Pidä terävänä



VAROITUS: Sammuta Landxcape™ ennen terien puhdistusta, säätöä tai vaihtoa. Käytä suojakäsineitä. VAROITUS: Kun vaihdat uudet terät, vaihda KAIKKI terät. Käytä aina uusia ruuvia, kun kiinnität teriä. On tärkeää varmistaa, että terät pysyvät kiinni ja tasapainottaa terien kääntölevyt. Uusien ruuvien käyttämättä jättäminen voi aiheuttaa vakavan loukkaantumisen.

Landxcape™ ei leikkaa ruohon samalla tavalla kuin muut leikkurit. Sen leikkuuterät ovat veitsenterävät kaikilta 2 reunalta ja ne pyörivät molempiin suuntiin maksimaalisen leikkauskapasiteetin varmistamiseksi (Katso Kuva L). Jokaisessa Landxcape™-terässä on 2 leikkaavaa reunaa. Terän kääntölevy pyörii eteen- ja taaksepäin satunnaisesti käyttääkseen molempia leikkaavia reunoja. Tämä auttaa minimoimaan leikkausterien vaihtotiheyden. Jokainen leikkuuterä kestää noin 2 kuukautta, jos laite on ohjelmoitu leikkaamaan joka päivä. Tarkista aina, että terät ovat kolhiintuneet tai vahingoittuneet ja vaihda ne, jos ne ovat. Kun leikkuuterät ovat tylsät ja kuluneet, ne tulee vaihtaa Landxcape™:n mukana toimitettuihin teriin. Varateriä on myös saatavissa lähimmältä Landxcape™-jälleenmyyjältä.

A. Terien vaihto

Jonkin ajan kuluttua, tavallisesti joka kauden jälkeen, Landxcape™ in terät täytyy vaihtaa. Kun vaihdat teriä, muista vaihtaa ne kaikki samanaikaisesti. Voit vaihtaa yhteen Landxcape™:n mukana toimitetusta varateräsarjasta ja lisäruuvista.

Ennen kuin yrität vaihtaa Landxcape™ in teriä, sammuta virta ja laita käsiisi suojakäsineet. Toimi sitten seuraavien ohjeiden mukaan:

1. Käännä Landxcape™ varovaisesti ympäri.
2. Irrota akkukansi ja poista akku.
3. Irrota ruuvit teristä ruuvimeisselillä. (Katso Kuva M)
4. ruuvaa uudet terät paikalleen huolellisesti.
5. Laita akku ja akkukansi paikoilleen.

TÄRKEÄÄ: Kun olet kiinnittänyt terän terälevyyn, varmista, että terä pystyy pyörimään vapaasti.

8.2 Pidä puhtaana



VAROITUS: Ennen kuin puhdistat Landxcape™:n, sammuta se. Laita käsiisi suojakäsineet ennen kuin puhdistat teränkääntölevyn äläkä käytä juoksevaa vettä.

A. Rungon puhdistaminen

Landxcape™ toimii paremmin ja kestää pidempään, jos se puhdistetaan säännöllisesti. Koska Landxcape™ on sähkölaite, sinun täytyy olla huolellinen pestessäsi sitä. **ÄLÄ käytä letkua, korkeapainepesuria tai muutoin juoksevaa vettä Landxcape™:lle.** On parasta käyttää vedellä täytettyä suihkepulloa. Kun puhdistat koneen runkoa, käytä pehmeää harjaa tai puhdasta liinaa ja vältä liuottimien ja kiillotusaineiden käyttöä (Katso Kuva N). Varmista lopuksi, että poistat kaiken kerääntyneen ruohojätteen ja lian.

B. Puhdistaminen alta

On tärkeää muistaa sammuttaa Landxcape™ ON/Off-painikkeesta ja **käyttää suojakäsineitä ennen teränkääntölevyyn koskemista.** Käännä ensin Landxcape™ ylösalaisin ennen alaosan paljastamista. Pohjassa näet terälevyn, alustan sekä etupyörän ja ohjaavan pyörän. Puhdista kaikki huolellisesti pehmeällä harjalla tai kostealla liinalla.



VAROITUS: ÄLÄ KOSKAAN puhdistat Landxcape™-robotin alapuolta huuhtelemalla vedellä. Osia voi vaurioitua. (Katso

Kuva O1, O2)

Käännä terälevy ja varmista, että se kääntyy vapaasti. Tarkista, että terät pyörivät vapaasti kiinnitysruuvien ympärillä. Poista kaikki esteet. **TÄRKEÄÄ: Poista juuttuneet jäänteet tai vieraat esineet, jotta ne eivät aiheuta halkeamaa terälevyyn. Pieninkin halkeama voi vähentää Landxcape™ in leikkuutehoa.**

C. Kontaktinastojen ja latausnauhojen puhdistus

Puhdista liinalla latausalustassa sijaitsevat kontaktinastat ja Landxcape™:ssä sijaitseva latausnauha. Poista kerääntynyt ruoho ja lika kontaktinastojen ja -nauhojen ympäriltä säännöllisesti, jotta varmistat, että Landxcape™:n lataus onnistuu joka kerta.

8.3 Akkukesto

Landxcape™-ruohonleikkurin sydän on sen 20 voltin litium-ioniakku. Varastoi akku asianmukaisesti niin, että se on täysin ladattu ja pidetty viileässä ja kuivassa paikassa.

HUOMAA: Landxcape™-robotin suositeltu käyttölämpötila on välillä 0–55°C.

Landxcape™ in akkukesto riippuu useista tekijöistä, kuten:

- Kasvukauden pituus alueellasi.
- Kuinka monta tuntia Landxcape™ leikkaa nurmikkoa päivittäin.
- Akun ylläpito varastoinnin aikana.

Landxcape™ voidaan ladata manuaalisesti ilman kehäjohtoa.

1. Liitä latausalusta sopivaan virtalähteeseen. Latausalustan vihreä valo syttyy.
2. Telakoi Landxcape™ manuaalisesti latausalustaan Landxcape™ kytkettynä pois päältä. (Katso Kuva P)
3. Vihreä valo välkkyvä latausasemassa, Landxcape™ alkaa latautua.

8.4 Säilytys talvella

Landxcape™ kestää pitempään ja pysyy toimintakuntoisena, jos se säilytetään asianmukaisesti talven ajan. Vaikka laite onkin vankka, suosittelemme, että laitat Landxcape™-ruohonleikkurin talvisäilöön autotalliin tai vajaan.

Ennen kuin laitat Landxcape™-ruohonleikkurin talvisäilöön, varmista että:

- puhdistat Landxcape™:n perusteellisesti,
- lataat akun täyteen,
- kytket ruohonleikkurin Off (Pois) -asentoon.

Akkukeston maksimoimiseksi on suositeltavaa ladata akku täyteen ennen sen varastointia talven ajaksi.



VAROITUS: Suojaa Landxcape™-robotin alapuoli vedeltä. ÄLÄ KOSKAAN varastoi Landxcape™-robotia ylösalaisin ulkona.

Kehäjohton voi jättää maahan, mutta sen päät tulee suojata esim. rasvaa sisältävällä peltitölkillä. Jos latausalusta jätetään talveksi ulos, jätä se liittämättä virtalähteeseen.

HUOM: Kun Landxcape™ otetaan uudelleen käyttöön talven jälkeen, varmista, että latausliuskat ja kontaktinastat ovat puhtaita. Puhdistukseen kannattaa käyttää hienoa hiomakangasta.

8.5 Akun vaihto



VAROITUS: Paina ON/OFF (Päälle/Pois) -näppäin OFF (Pois) -asentoon, ennen kuin aloitat mitään säätöä, vaihtoa tai korjausta.

Sammuta Landxcape™ ennen terien vaihtoa. Käytä suojakäsineitä.

















Jos akku pitää vaihtaa, toimi seuraavasti:











1. Käännä Landxcape™ varovasti ylösalaisin.
2. Poista akkukannen ruuvia. Irrota akun kansi. (Katso Kuva Q1)
3. Nosta vanha akku ulos varovaisesti. Paina salpaa ja vapauta liittimet. (Katso Kuva Q2)
HUOM: Älä vedä kaapeleista. Pidä kiinni liittimistä ja vapauta salpa.
4. Kytke uusi alkuperäinen akku kiinnittämällä liittimet yhteen, kunnes se lukkiutuu paikalleen. (Katso Kuva Q3, Q4)
5. Asenna akku kuvassa näytetyllä tavalla. (Katso Kuva Q5) Aseta kansi takaisin paikalleen ja kiinnitä tiukasti ruuveilla.

9. Toimintoviestit



Näyttö	Viesti	Toiminta
- F 1 -	Sade viivästys aktivoitu.	Toimenpiteitä ei tarvita.

10. Virheviestit

Näyttö	Syy	Toiminta
- E 1 -	Landxcape™ on sen toiminta-alueen ulkopuolella.	<ol style="list-style-type: none"> 1. Jos Landxcape™ on todella alueensa ulkopuolella: Kytke virta pois kytkemällä, vie Landxcape™ alueen sisäpuolelle. Kytke virta päälle kytkemällä. Paina  ja paina sitten . 2. Jos Landxcape™ on alueensa sisäpuolella, tarkista, että LED latausasemassa on vihreä. Jos näin ei ole, tarkista, että latausalusta on liitetty laturiin oikein ja että laturi on liitetty sopivaan pistorasiaan. Jos näin on, se tarkoittaa, että kehäjohtoon päät on kiinnitetty väärin ja sinun tarvitsee vaihtaa ne. 3. Latausaseman punainen valo syttyy, että kehäjohto on kiinnitetty oikein latausalustan kiinnikkeisiin. Jos ongelma ei poistu, tarkista, ettei kehäjohto ole leikkautunut poikki.
- E 2 -	Pyörän moottori jumissa	<ol style="list-style-type: none"> 1. Kytke virta pois kytkemällä; vie Landxcape™ alueelle. 2. Kytke virta päälle kytkemällä. Paina  ja paina sitten . 3. Jos virheviesti näkyy edelleen, sammuta laite. Käännä Landxcape™ ylösalaisin ja tarkista estääkö jokin pyörä pyörimistä. 4. Poista mahdolliset tukokset, käännä Landxcape™ oikein päin ja kytke virta päälle. Paina  ja paina sitten .
- E 3 -	Terälevy jumissa	<ol style="list-style-type: none"> 1. Kytke virta pois kytkemällä. 2. Käännä Landxcape™ ylösalaisin ja tarkista, onko laitteen alla jotakin, joka estää terälevyä pyörimistä. 3. Poista mahdollinen tukos. 4. Käännä Landxcape™ oikein päin ja vie alueelle, jossa ruoho on lyhyttä tai säädä leikkauskorkeutta; 5. Kytke virta päälle kytkemällä. Paina  ja paina sitten .
- E 4 -	Landxcape™ on jumissa.	<ol style="list-style-type: none"> 1. Kytke virta pois kytkemällä; 2. Vie Landxcape™ alueelle, jossa ei ole esteitä. 3. Kytke virta päälle kytkemällä. Paina  ja paina sitten . 4. Jos virheviesti näkyy edelleen; sammuta laite; käännä Landxcape™ ylösalaisin. Tarkista estääkö jokin pyörien pyörimisen. 5. Poista mahdolliset tukokset, käännä Landxcape™ oikein päin ja kytke virta päälle. Paina  ja paina sitten .
- E 5 -	Landxcape™ on nostettu ylös.	<ol style="list-style-type: none"> 1. Kytke virta pois kytkemällä. 2. Siirrä Landxcape™ alueelle, jolla ei ole esteitä, kytke virta päälle kytkemällä. Paina  ja paina sitten . 3. Jos virheviesti näkyy edelleen, sammuta laite. Käännä Landxcape™ ylösalaisin ja tarkista estääkö jokin etupyörien pyörimisen. 4. Poista mahdolliset vieraat esineet, käännä Landxcape™ oikein päin ja kytke virta päälle. Paina  ja paina sitten .

- E6 -	Landxcape™ on ylösalaisin.	Käännä Landxcape™ oikein päin. Paina  ja paina sitten  .
- E7 -	Akkuvirhe	1 Tarkistaakunlämpötila. Jos lämpötila on liian korkea, odota kunnes se on jäähtynyt. Paina  ja paina sitten  . 2 Akunvaihto Uudelleenkäynnistä Landxcape™. Paina  ja paina sitten  . 3 Jos virhe toistuu jatkuvasti, yritä muuttaa työaikataulua.
- E8 -	Landxcape™ lla kestää liian kauan aikaa palata lataus paikkaan.	Aseta Landxcape™ käsin latausalustaan lataukseen. Kun Landxcape™ on täyteen ladattu, paina  ja paina sitten  .
- E9 -	Tämä voi johtua siitä, että reitittimessä ei ole virtaa tai koska vaihdoit Wi-Fi-reititintä tai verkkopalveluiden tarjoajaa.	Muodosta Landxcapen™ yhteys uudelleen siihen Wi-Fi-verkkoon, johon se on alun perin pariliitetty. Jos tämä ei ole mahdollista, ota yhteyttä asiakaspalveluun.
- EE -	Tuntematonvirhe.	Uudelleenkäynnistä Landxcape™. Paina  ja paina sitten  . Jos virheilmoitus näkyy edelleen, ota yhteyttä huoltoon.

HUOMAUTUKSIA

- Ennen kuin kytket virran päälle, tarkista, että Landxcape™ on alueen sisäpuolella. Jollei ole, viesti "- E 1 -" tulee näkyviin. Tämä viesti tulee myös näkyviin, kun Landxcape™ on käynnistettäessä kehäjohton päällä.
- Jos jostain syystä, esim. juhlien tai lasten leikkien vuoksi, haluat pysäköidä Landxcape™-ruohonleikkurin latausalustalle: Paina  ja paina sitten . Landxcape™ siirtyy latauspaikalleen ja pysyy siellä. Paina Landxcape™ in kytkemiseksi pois päältä.
- Jos virhe toistuu usein samalla nurmikon alueella, ongelman syy voi olla kehäjohdossa. Katso aiemmat asennusohjeet ja tarkista asennuksesi sen avulla.
- Jos nurmikosi on jaettu kahteen erilliseen alueeseen, joita yhdistää alle 1 metrin levyinen käytävä, latausasema ei kata niistä toista. Kun Landxcape™-stä loppuu virta, vie se käsin latausasemaan, jolloin lataus alkaa.
- Jos Landxcape™ toimii epätavallisesti, kokeile käynnistää se uudelleen. Jos ongelmaa ei saada ratkaistua, kokeile auttaako akun irrotus ja takaisinasennus. Jos ongelma ei ratkea, ota yhteyttä Landxcape™-huoltoon tai -jälleenmyyjään apua varten.
- Älä pese konetta korkeapainepesurilla. Se voi vahingoittaa akkua tai konetta.

11. Vikaoireita

Jos Landxcape™ ei toimi oikein, toimi seuraavan vianetsintäoppaan ohjeiden mukaisesti. Jos vika ei korjaudu, ota yhteys jälleenmyyjään.

Oire	Syy	Toimenpide
Latausaseman LED-valo ei syty.	Latausasema ei saa virtaa.	Tarkista, että virtajohto on liitetty laturiin oikein ja että laturi on liitetty sopivaan pistorasiaan.
Latausaseman punainen valo syttyy.	Kehäjohtoa ei ole liitetty.	Tarkista, että kehäjohto on liitetty latausalustaan oikein. Tarkista, että kehäjohdossa ei ole katkoja tai murtumia.
Landxcape™ käynnistyy, mutta terälevy ei liiku.	Landxcape™ etsii latausalustaa (Ellet paina  ja paina sitten  , jolloin se siirtyy latausasemaan).	Tämä on normaalia, Landxcape™ on latauksen tarpeessa. Terälevy ei pyöri, kun ruohonleikkuri etsii latausasemaa automaattisesti.
Landxcape™ tärisee	Terät voivat olla vahingoittuneet. Tarkista terälevyn kunto.	Tarkista terät ja vaihda ne tarvittaessa. Puhdista lika ja vieraat esineet teristä ja terälevystä.
Ruoho leikkautuu epätasaisesti	Landxcape™ ei työskentele päivittäin riittävästi.	Lisää tunteja leikkausaikaan.
	Leikattava alue on liian suuri.	Kokeile leikattavan alueen koon pienentämistä tai lisää leikkausaikaan tunteja.
	Terät ovat tylsiä	Vaihda kaikki terät ja ruuvit pitääksesi terälevyn tasapainossa.
	Leikkauskorkeus on asetettu liian matalaksi ruohon korkeuteen nähden.	Nosta leikkauskorkeutta ja vähennä sitä sen jälkeen vähitellen.
	Ruohoa tai muuta on kietoutunut terälevyn ympärille.	Tarkista terälevy ja poista ruoho tai muut esineet.
	Ruohoa on kertynyt terälevylle tai moottorirunkolaatikkoon.	Varmista, että terälevy pyörii helposti. Jos on tarpeen, voit irrottaa terälevyn ja poistaa roskat.

Landxcape™ on alueensa sisäpuolella, mutta näytössä lukee “- E ; -” ja LED on vihreä.	Kehäjohton päät on kiinnitetty virheellisesti.	Käännä kehäjohton päät.
	Rajoituskaapeli on rikki.	Korjaavaurioitunurajoituskaapeliliittimillä.
Latausaika on paljon enemmän kuin nimellinen latausaika.	Latausnauhan likaantumisesta johtuva huono kontakti.	Puhdista liinalla latausalustan kontaktinavat ja ruohonleikkurin latausnauha.
	Lataamisen suojausohjelma on aktivoitunut korkean lämpötilan johdosta.	Aseta latausalusta varjoon ja odota, kunnes lämpötila on jäähtynyt.
Ruohonleikkuri ei lataudu.	Latausasema ei saa virtaa.	Tarkista, että virtajohto on liitetty laturiin oikein ja että laturi on liitetty sopivaan pistorasiaan.
	Ei toimi oikein manuaalisen latauksen aikana.	Katso käyttöohjeen manuaalinen lataus kohdassa 8.3.
Landxcape™ in käyttöajat ovat alkaneet lyhentyä latausten välillä.	Jotakin on juuttunut terälevyyn.	Irrota terälevy ja puhdista se. Ruoho on liian korkea ja liian paksua.
	Landxcape™ tarvitsee voimakkaasti.	Tarkista terälevy ja terät, poista ruoho tai muut esineet.
	Akku voi olla lopussa tai vanha.	Vaihda uusi akku.
Landxcape™ ei käy oikeaan aikaan.	Kelloa ei ole asetettu oikeaan aikaan.	Aseta kello oikeaan aikaan, katso kappale 4.3.
	Ohjelmoidut leikkausajat Landxcape™:lle eivät ole oikein.	Muuta nurmikon leikkauksen alkamis- ja loppumisajat.
	Landxcape™ on kiinnitetty latausalustaan manuaalisesti.	Paina  ja paina sitten  .
	Akku ei lataudu, kun sen lämpötila nousee yli 55°C kuumalla säällä.	Odota, kunnes akku on jäähtynyt.
Landxcape™ ei pysty telakoitumaan oikein latausalustaan	Ympäristövaikutuksia.	Käynnistä Landxcape™ uudelleen.
	Roskien aiheuttama huono yhteys latausnauhassa.	Puhdista liinalla latausalustassa sijaitsevat latausnavat ja Landxcape™:ssä sijaitseva latausnauha.
Latausaseman vihreä valo syttyy, ennen kuin lataus on valmis.	Latausasema on ylikuumentunut.	Aseta latausalusta varjoon ja odota, kunnes lämpötila on jäähtynyt.
Landxcape™ toimii kehäjohton ulkopuolella.	Rajalankaan on asennettu teräviä kulmia.	Varmista, että rajalangan kulmat ovat tasaisia.
Landxcape™ ei leikkaa aluetta kehäjohtovyöhykkeen sisäpuolella.	Leikkausalue on suurempi kuin Landxcape™:n suurin sallittu leikkausalue.	Pienennä leikkausaluetta tai käytä Landxcape™ suuremmalla sallitulla leikkausalueella.
Landxcape™ peruuttaa tai pyörii epäsäännöllisesti lähellä kehäjohtoa.	Toisen Landxcape™:n kehäjohto tai toisen merkinen robottinurmikonleikkuri on sijoitettu liian lähelle.	Varmista, että Landxcape™:n kehäjohto on vähintään 1 metrin päässä naapurin kehäjohtosta.
	Märissä olosuhteissa kehäjohton sähkösignaali saattaa vuotaa, jos johto on liitetty tai korjattu.	Tarkista kehäjohton liitokset. Eristä, jotta liitäntä on täysin vedenkestävä.
	Kehäjohton sähkösignaali vuotaa rikkinäisen erityksen vuoksi.	Korjaa vaurioitunut kehäjohton eristys eristysteipillä.
	Ultraäänianturi on vahingoittunut.	Tarkista, että ultraäänianturissa ei ole mitään likaa ja puhdista se. Jos näin ei ole, varmista, että Landxcape™-leikkurisi kehäjohto on vähintään 1 metrin päässä naapurin kehäjohtosta. Jos ongelmaa ei voi ratkaista, ota yhteyttä Landxcape™-huoltoon avun saamiseksi.
Landxcape™:n pyörät liukuvat tai vahingoittavat nurmikkoa.	Landxcape™:n alle voi olla juuttunut vieraita esineitä, kuten oksia ja risuja.	Poista vieraat esineet Landxcape™:n alta.
	Nurmikko on liian märkä.	Odota, kunnes nurmikko on kuivunut.
Landxcape™ ohittaa kehäjohton nopeuden takia alamäkeen mennessään.	Kehäjohto on asetettu rinteeseen, joka on jyrkempi kuin 17 % (10°).	Aseta kehäjohto muualle kuin rinteeseen, joka on jyrkempi kuin 17 % (10°). Katso lisätietoja asennusoppaasta.

Erro	Ohjelmiston päivitys epäonnistui.	Yritä uudelleen kohdan "Ohjelmiston päivitys" mukaisesti.
Landxcape™ pyörii ympyrää, kääntyy oikealle tai vasemmalle, vaikka sen edessä ei ole mitään esteitä.	Ultraäänianturi on vahingoittunut.	Tarkista, että ultraäänianturissa ei ole mitään likaa ja puhdista se. Jos näin ei ole, varmista, että Landxcape™-leikkurisi kehäjohto on vähintään 1 metrin päässä naapurin kehäjohtosta. Jos ongelmaa ei voi ratkaista, ota yhteyttä Landxcape™-huoltoon avun saamiseksi.
	Kaapeli ultraäänianturin ja emolevyn välillä on vahingoittunut.	
	Toisen Landxcapen™ tai toisen robottiruohonleikkurin kehäjohto on sijoitettu liian lähelle.	
	Ultraäänianturissa on likaa ja se täytyy puhdistaa.	
Ruohonleikkurin näppäimistö ei toimi.	Näppäimistö on vahingoittunut.	Käynnistä Landxcape™ uudelleen. Jos ongelma ei ratkea, paina On/Off-näppäintä 10 sekuntia ja käynnistä sitten Landxcape™ uudelleen. Jos ongelmaa ei voi ratkaista, ota yhteyttä Landxcape™-huoltoon avun saamiseksi.
	Huono yhteys ohjauspaneelin ja emolevyn välisessä kaapelissa tai kaapeli on vahingoittunut.	
	Näppäimistö täytyy nollata.	
Leikkuri ei väistä esteitä.	Ultraäänianturi on vahingoittunut.	Tarkista, että ultraäänianturissa ei ole mitään likaa ja puhdista se. Jos näin ei ole, varmista, että Landxcape™-leikkurisi kehäjohto on vähintään 1 metrin päässä naapurin kehäjohtosta. Jos ongelmaa ei voi ratkaista, ota yhteyttä Landxcape™-huoltoon avun saamiseksi.
	Kaapeli ultraäänianturin ja emolevyn välillä on vahingoittunut.	
	Toisen Landxcapen™ tai toisen robottiruohonleikkurin kehäjohto on sijoitettu liian lähelle.	
	Ultraäänianturissa on likaa ja se täytyy puhdistaa.	
	On myös olemassa ultraäänianturin toimintahäiriön pieni mahdollisuus, esimerkiksi kun anturi tunnistaa lapsen jalan, pieniä pensaita, taipuneita puita tai kiviä.	Tämä on normaalia, mitään toimia ei tarvita.
	Este on matalampi kuin 19 cm.	Tämä on normaalia. Ultraäänianturi ei havaitse mitään 19 cm matalampaa.

Ympäristön suojele



Romutettuja sähkölaitteita ei saa heittää pois talousjätteen mukana. Toimita ne kierrätyspisteeseen. Lisätietoja kierrätyksestä saa paikallisilta viranomaisilta tai jälleenmyyjältä.

1. Produktsikkerhet

1.1 Generelle og spesifikke sikkerhetsadvarsler

 **ADVARSEL: Les gjennom alle advarslene og alle anvisningene.** Hvis advarslene og anvisningene ikke følges, kan det forårsake elektriske støt, brann og/eller alvorlige skader.

Les nøye gjennom anvisningene for trygg bruk av maskinen.

Ta vare på alle advarsler og anvisninger slik at du kan lese dem senere.

- Dette produktet er ikke ment for bruk av personer (også barn) med begrensede fysiske, sensoriske eller mentale funksjonsevner, eller som mangler erfaring eller kunnskaper, hvis de ikke blir passet på eller har fått opplæring i bruk av produktet av en person som er ansvarlig for deres sikkerhet.
- Barn bør holdes under oppsyn for å være sikker på at de ikke leker med produktet.
- Dette produktet må bare benyttes med den medfølgende strømkilden.

VIKTIG!

LES NØYE FØR BRUK

TA VARE PÅ TIL SENERE BRUK

RUTINER FOR TRYGG BRUK

OPPLÆRING

- a) Les nøye gjennom anvisningene. Vær sikker på at du forstår anvisningene, og er fortrolig med knappene og hvordan produktet skal brukes på riktig måte.
- b) Ikke la personer som ikke kjenner anvisningene, eller barn, bruke produktet. Lokale bestemmelser kan angi aldersgrense for bruk.
- c) Brukeren er ansvarlig for ulykker eller fare andre personer utsettes for, på sin eiendom.

Forberedelser

- a) Kontroller at installeringen av grensetråden er gjort iht. anvisningene.
- b) Foreta jevnlig inspeksjoner av området der produktet skal brukes, og fjern alle steiner, pinner, ledninger, bein og andre fremmedlegemer.
- c) Se etter skader eller slitasje på bladene, bladskruene og kuttemonteringen med jevne

mellomrom. Bytt ut hele settene av slitte eller skadde blader og skruer for å sikre at de er balansert.

- d) Multispindelprodukter bør håndteres forsiktig, fordi et roterende blad kan få andre blader til å rotere.
- e) **ADVARSEL** Produktet skal aldri brukes med defekt beskyttelse, eller uten sikkerhetsenheter.

BRUK

1. GENERELT

- a) Produktet skal aldri brukes med defekt beskyttelse, eller uten sikkerhetsenheter som for eksempel deflektorer, på plass.
- b) Hender og føtter skal ikke komme nær eller under roterende deler. Aldri kom nær utslippsåpningen.
- c) Aldri løft eller bær et apparat med motoren i gang.
- d) Bruk deaktiveringssenheten på maskinen
 - før noe som blokkerer fjernes.
 - før du kontrollerer, renser eller arbeider med apparatet.
- e) Det er ikke tillatt å endre på originalutformingen av robotgressklipperen. Alle endringer gjøres på egen risiko.
- f) Start robotgressklipperen iht. anvisningene. Når hovedbryteren er på må hender og føtter holdes i trygg avstand fra de roterende bladene. Du må aldri ha hender eller føtter under gressklipperen.
- g) Robotgressklipperen skal aldri løftes eller bæres når hovedbryteren er på.
- h) Personer som ikke vet hvordan robotgressklipperen fungerer eller virker, skal ikke bruke den.
- i) Ikke legg noe på toppen av robotgressklipperen eller ladestasjonen.
- j) Robotgressklipperen skal ikke brukes hvis bladskive eller konstruksjon er defekt. Den bør heller ikke brukes hvis blader, skruer, muttere eller kabler er skadet.
- k) Slå alltid av robotgressklipperen med hovedbryteren når du ikke skal bruke den. Robotgressklipperen kan bare startes når hovedbryteren er på og riktig PIN-kode er skrevet inn.
- l) Hold hender og føtter vekke fra roterende blader. Plasser aldri hendene eller føttene nærme eller under kroppen når robotgressklipperen er i drift.

- m) Unngå å bruke maskinen og utstyret under dårlige værforhold, spesielt om det finnes risiko for lyn.
- n) Ikke rør farlige bevegelige deler før de har stanset helt opp.
- o) For maskiner som brukes i fellesområder, skal advarselsskiltene plasseres rundt arbeidsområdet av maskin. De skal vise innholdet i følgende tekst:

 **ADVARSEL!** Automatisk gressklipper! Hold deg vekk fra maskinen! Overvåke barn!

2. I TILLEGG, NÅR PRODUKTET GÅR AUTOMATISK

- a) Ikke la maskinen gå uten oppsyn hvis du vet at det er kjæledyr, barn eller andre personer i nærheten.

VEDLIKEHOLD OG LAGRING

 **ADVARSEL!** Når gressklipperen er snudd opp- ned, skal hovedbryteren alltid være av. Hovedbryteren skal være av når du gjør noe under den, som rengjøring eller bytting av blader.

- a) Pass på at alle muttere, bolter og skruer er godt festet slik at produktet kan brukes på en trygg måte.
- b) Sjekk robotgressklipperen hver uke og bytt ut slitte eller skadde deler, av sikkerhetshensyn.
- c) Spesielt bladene og bladskiven må sjekkes for skader. Bytt om nødvendig ut alle blader og skruer samtidig, slik at de roterende delene er balansert.
- d) Kontroller at det bare brukes kuttedeler av riktig type.
- e) Kontroller at batteriet lades med riktig lader anbefalt av produsenten. Feil bruk kan føre til elektrisk støt, overoppheting eller lekkasje av etsende væske fra batteriet.
- f) Hvis elektrolytt lekker ut, skyll med vann/ nøytraliserende middel, og oppsøk lege hvis det kommer i kontakt med øynene, osv.
- g) Service på produktet skal foretas i henhold til produsentens anvisninger.

Anbefaling

Å koble maskinen og/eller utstyret kun til en strømforsyning som er beskyttet med en jordfeilbryter (RCD) som slår ut ved strøm på mer enn 30 mA.

Restrisiko

For å unngå skade brukes vernehansker når knivene skiftes.

Transport

Bruk originalemballasjen når robotgressklipperen skal fraktes over lengre avstander.

Slik beveger du deg trygt fra eller innenfor arbeidsområdet:

- a) Trykk på STOP-tasten for å stoppe gressklipperen. Du velger en firesifret PIN-kode når du starter gressklipperen første gang.
- b) Slå alltid av robotgressklipperen hvis den skal bæres.
- c) Gressklipperen skal bæres ved å holde i håndtaket på fronten av den. Bær gressklipperen med bladskiven pekende vekk fra kroppen.

RF eksponeringskrav

For å tilfredsstille RF-eksponeringskrav, bør en separasjonsavstand på 200mm eller mer opprettholdes mellom denne enheten og personer under enhetsoperasjon.

For å sikre overholdelse anbefales ikke operasjoner på nærmere enn denne avstanden. Antennen som brukes til denne senderen, må ikke plasseres sammen med andre antenner eller sendere.

Sikkerhetsadvarsler for batteripakke inne i verktøyet

- a) Ikke demonter, åpne eller riv opp sekundære celler eller batteripakker.**
- b) Ikke kortslutt en celle eller en batteripakke. Ikke oppbevar celler eller batteripakke løst i en boks eller skuff hvor de kan kortslutte hverandre eller bli kortsluttet av andre metallgjenstander.** Når batteripakken ikke er i bruk skal den holdes adskilt fra andre metallgjenstander som binders, mynter, nøkler, spiker, skruer eller andre små metallobjekter. Kortslutning av batteriet kan forårsake skader eller brann.
- c) Ikke utsett celler eller batteripakke for varme eller ild. Unngå oppbevaring i direkte sollys.**
- d) Ikke utsett celler eller batteripakke for mekanisk støt.**
- e) Hvis du opplever cellelekkasje, ikke la væsken komme i kontakt med huden eller øynene. Dersom kontakt har oppstått, vask området med rikelige mengder vann og oppsøk medisinsk hjelp.**
- f) Søk medisinsk hjelp umiddelbart hvis en**

- celle eller batteripakke har blitt svelget.
- g) Hold batteripakken ren og tørr.
 - h) Batteripakken gir best ytelse når den oppbevares i normal romtemperatur (20°C ± 5°C).
 - i) Når du kaster en batteripakke, hold batterier fra forskjellige elektrokjemiske systemer adskilt fra hverandre.
 - j) Bruk kun batterilader spesifisert av Landxcape™. Bruk ikke andre ladere enn de som er levert for bruk med utstyret. En type lader som er egnet for en type batteripakke kan skape brannfare hvis den brukes med en annen type batterier.
 - k) Ikke bruk batteripakker som ikke er beregnet for bruk sammen med utstyret.
 - l) Hold batteripakken utenfor barns rekkevidde.
 - m) Ta vare på den originale bruksanvisningen for fremtidig bruk
 - n) Kvitt deg med produktet på forsvarlig måte.
 - o) Ikke bland batterier av forskjellig produksjon, kapasitet, størrelse eller type i enheten.

2. Informasjon om Landxcape™



ADVARSEL – robotgressklippere kan være farlige hvis de brukes på feil måte.

Les nøye gjennom bruksanvisningen og pass på at du forstår innholdet før du bruker robotgressklipperen.



ADVARSEL - hold deg på god avstand fra maskinen når du bruker den.



ADVARSEL – Slå gressklipperen av før du utfører arbeide på eller løfter maskinen.



ADVARSEL – ikke ri på maskinen.



Må ikke brennes



Hvis det ikke håndteres på riktig måte, kan batteriet komme inn i vannsyklusen, noe som kan forårsake skade på økosystemet. Ikke kast brukte batterier som usortert kommunalt avfall.



Li-Ion



Litiumionbatteri Som er merket med symbolene knyttet til "separat samling" av alle batteripakker og batteripakker. Det blir deretter resirkulert eller fjernet for å redusere miljøbelastningen. Batteripakken kan være skadelig for miljøet og menneskers helse fordi det inneholder skadelige stoffer.



Ikke vask maskinen med en høytrykksspyler



Klasse III apparat



Avfall etter elektriske produkter må ikke legges sammen med husholdningsavfall. Vennligst resirkuler avfallet der dette finnes. Undersøk hos de lokale myndighetene eller en detaljist for resirkuleringsråd.

2. Komponentliste

1. **STOPP-TAST**
2. **JUSTERINGSKNAPPEN FOR KLIPPEHØYDE**
3. **PÅ/AV-TAST**
4. **START-TASTEN**
5. **HJEM-KNAPP**
6. **VISNING**
7. **LADESTRIFE**
8. **REGSENSOR***
9. **FORHJUL**
10. **DREIESKIVE MED SKJÆREBLAD**
11. **SKJÆREBLAD**
12. **BATTERIPAKKE(SE FIGUR Q1)****
13. **USB-PORT (SE FIGUR K1)****
14. **BAKRE FØRERHJUL**
15. **HÅNDTAK**
16. **KONTAKTPINNER**
17. **LADEBASE**
18. **STRØMADAPTER**
19. **TRÅDPLUGGER**
20. **GRENETRÅD**
21. **FESTESPIKER FOR LADEBASEN**
22. **AVSTANDSHOLDER TIL GRENETRÅD**
23. **SEKSKANTNØKKE**
24. **KOBLING***
25. **ULTRALYD SENSOR ***

* Tilbehør som er beskrevet og illustrert i bruksanvisningen inngår ikke alltid i leveransen. Se i tekniske data og samsvarserklæring for å se gjennom alternativene som følger med ulike produktmodeller.

** Plasseringen av komponentene vil variere for forskjellige modeller.

Formålmessig bruk

Dette produktet er beregnet for gressklipping på private eiendommer. Den er konstruert for å klippe plenen regelmessig, slik at du får en penere plen en noen gang før. Avhengig av hvor stor plenen er, kan du programmere Landxcape™ til å arbeide når som helst eller med jevne mellomrom. Den er ikke ment for graving, feiing eller snørydding.

3. Kontrollpanel

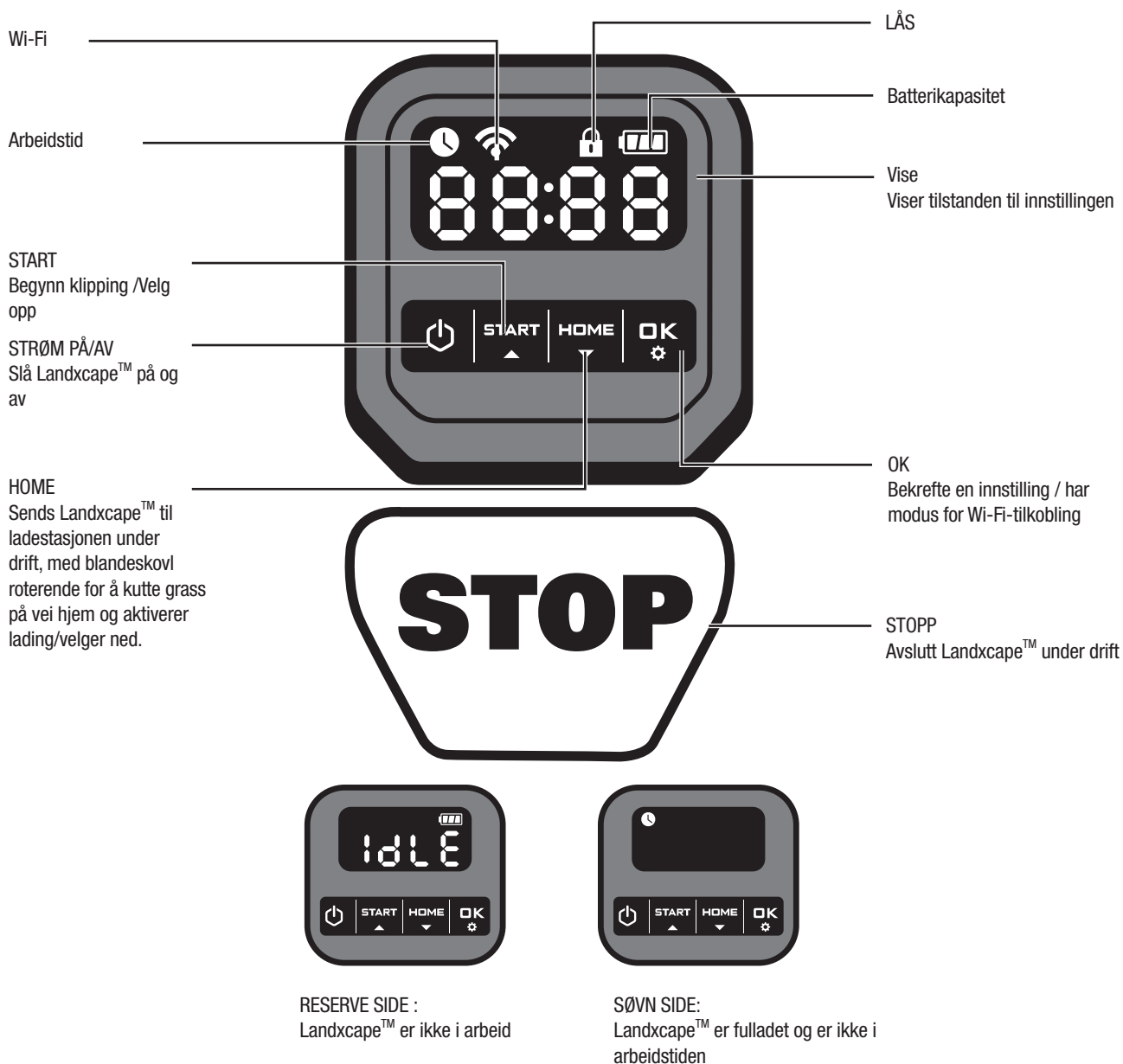

Start

- 1) Etter montering av grensetråden kan du begynne å bruke Landxcape™ (Vennligst se intallasjonsveiledningen for montering av grensetråden).
- 2) Trykk på til Landxcape™ slås på. For første gang, skriv inn standard PIN-kode 0000 ved å trykke for fire ganger når nummer 0 blinker. (PIN-koden kan endres, se "4.3 Innstilling")

MERK: Landxcape™ slås av hvis den ikke mottar noen input innen 30 sekunder etter at den er slått på. Hvis du angir feil PIN-kode tre ganger, vil Landxcape™ vil heve alarmen "di-di" og deretter slå av.

- 3) Trykk , og trykk deretter for å starte plenklippingen.
- 4) Trykk på deretter å gjøre Landxcape™ gå til ladestasjonen, med blandeskovl som roterer for å kutte grass på vei hjem. Landxcape™ vil arbeide kontinuerlig helt til batteriet er svakt, da den vil returnere til ladestasjonen. Når ladingen er ferdig, vil Landxcape™ automatisk gjenoppta klippingen eller den vil forbli i ladestasjonen i henhold til klippeplanen.

MERK: Når Landxcape™ slås på, erklæres alle lysene på skjermen og slås av. Sjekk om det er noe lys skadet. Det anbefales å hytte skjermen med hånden når utelyset blir for sterkt.

4. Forstå Landxcape™

Vi vil gjerne få gratulere deg med din nye Landxcape™ og et bekymringsfritt liv med automatisk gressklipping. Nedenfor skal vi hjelpe deg med å forstå hvordan Landxcape™ tenker.

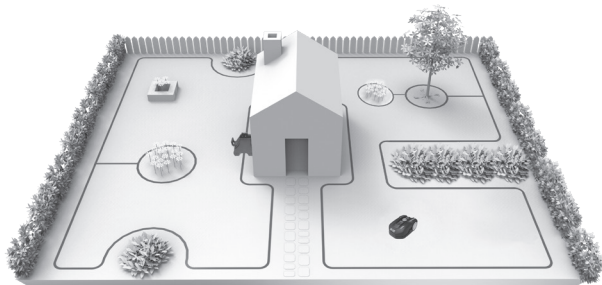

4.1 Hvordan vet Landxcape™ hva som skal klippes?

Landxcape™ velger retning helt tilfeldig, og gjentar aldri et klippemønster. Den sikrer at hele plenen klippes jevnt uten å etterlate uskjønne klippestier (Se Figur A).

4.2 Hvordan vet Landxcape™ hvor den skal?

Landxcape™ kan gjøre ting på egenhånd. Landxcape™ vet når den må gå til ladestasjonen for å lade, har en sensor for regn, kan stoppe seg selv hvis et problem registreres og vet hvordan den kan stoppe, gå tilbake og snu rundt når den støter på noe som blokkerer banen, som en person, et kjæledyr. For å unngå skade vil Landxcape™ automatisk stoppe rotasjon av knivplaten hvis klipperen løftes av bakken.

A. Finne ladestasjonen

Når Landxcape™ trenger lading, vil den stoppe plenklippingen og følge grenseledningen mot klokken tilbake til ladestasjonen. Landxcape™ er forhåndsprogrammert til å klippe gresset innen grenseledningen en gang i uken. Som standard, klipper Landxcape™ i nærheten av grensetråden hver mandag etter at den er slått på.

Hvis du ikke vil aktivere grenseklipp, deaktiver den fra smarttelefonen din. (Kun for spesifikk model, sjekk Tekniske data og Samsvarserklæring).

B. Regnsensor (kun for spesifikk model, sjekk Tekniske data og Samsvarserklæring)

Landxcape™ har en regnsensor som registrerer regndråper og forteller Landxcape™ at den må slutte å klippe og følge grensetråden tilbake til ladestasjonen (Se Figur B).

Landxcape™ vil begynne å klippe igjen etter at forsinkelsestiden er ferdig. Standard forsinkelsestid er 180 minutter. Innstillingen for forsinkelsestidspunktet kan endres via Landxcape™ APP. (Kun for spesifikk model, sjekk Tekniske data og Samsvarserklæring).

Når regnsensorene blir våte, går Landxcape™ tilbake til forankringsstasjonen. Når regnsensorene er tørre, starter Landxcape™ forsinkelsestid nedtelling. Hvis du vil gå ut av regnforsinkelsen, bli du tørr sensorområdet og utfør strømkretsløp ved å bruke på/av-tasten. Etter at strømkretsløp er utført, kan du arbeide igjen. Eller du kan slå avregningsforsinkelse på eller av ved hjelp av mobilappen. (Kun for spesifikk model, sjekk Tekniske data og Samsvarserklæring).

C. Registrere grensetråden

Landxcape™ adlyder alltid grensen angitt av grensetråden, og den har sensorer foran som den bruker til å registrere. (Se Figur C)

D. Starte og stoppe under klipping (Se Figur D, E1, E2)

For å starte klipping, trykk på på/av-tasten og skriv inn PIN-koden. Trykk på **START**, og trykk deretter **OK**. Hvis du vil kommandere Landxcape™ til å avslutte plenklippingen, er det bare å trykke på STOPP-tasten på toppen av gressklipperen.

Hvis Landxcape™ føler at noe er galt, viser den en feilmelding på skjermen. For informasjon om feilmeldinger, se Feilmeldinger. Og Landxcape™ vil slå seg av om den ikke mottar beskjeder fra brukeren innen 20 minutter.

For å fortsette:

- Trykk på **START**, og trykk deretter **OK**.
- Nå vil Landxcape™ begynne å klippe!

4.3 Innstilling

Først, vær så snill og etter kutt sett høyden til ønsket greenivå (manuelt) og du kan gjøre programinnstillingen manuelt eller bruke mobilappen. (Kun for spesifikk model, sjekk Tekniske data og Samsvarserklæring).

MERK: Når du gjør programinnstillingen manuelt, angir Landxcape™ reserve-siden hvis den ikke mottar input fra brukeren innen 30 sekunder.

(1) Endre Pin-kode

For å endre PIN-koden, fortsett å trykke begge knappene **START** & **HOME** samtidig i 5 sekunder. Ikonet **Pin** blinker, og "Old Pin" ruller. Deretter blinker det første ciffer, bruk **START** eller **HOME** til at indtaste den gamle PIN-kode, og tryk deretter på **OK** for at bekrefte. Det neste ciffer blinker. Bruk den samme metode til at utfylde andre numre. Deretter ruller "Pin", det første ciffer blinker, bruk deretter **START** eller **HOME** til at velge det ønskede nummer, og tryk deretter på **OK** for at bekrefte. Neste nummer blinker. Bruk samme metode for å fullføre andre tall. For eksempel er den nye PIN-koden satt til 0326. Etter det vil "PIN 2" lyse valsing og det første nummeret blinker igjen. Bruk samme metode for å komme inn den nye PIN-koden du angav akkurat nå (i dette eksemplet 0326). Deretter lyser "Pin0326" valsing på skjermen. PIN-koden din er endret framgangsrikt.

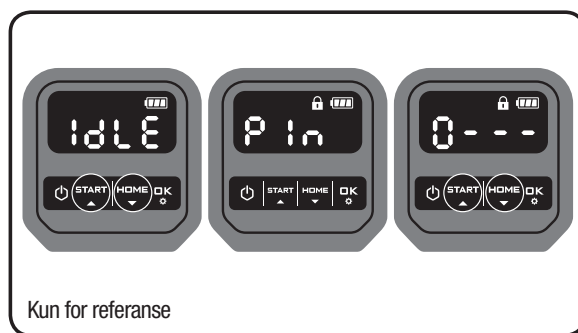

Kun for referanse

(2) Angi år, dato og klokkeslett.

Angi år, dato og klokkeslett er obligatoriske innstillingselementer. Hvis du ikke angir disse elementene, vil det påvirke tidsplanen i følgende innstilling. Disse elementene skal settes i rekkefølge av år, dato og klokkeslett. For innstilling av året, fortsett å trykke **START** i 3 sekunder til ikonet **Year** og et nummer blinker på skjermen, for eksempel, 2018. Bruk **START** eller **HOME** velg året du vil ha. Deretter trykk på **OK** for å bekrefte fullføre

årinnstillingen.

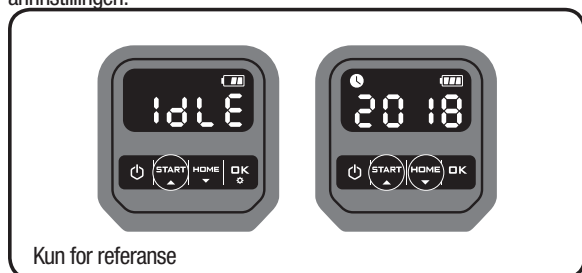

Kun for referanse

Mellomtiden blinker ikonet igjen og et nummer vil be vist for å indikere datoen, for eksempel 09.29, som betyr. september 29. Når 09 blinker, bruk eller velg nummeret og trykk for å bekrefte. Deretter blinker 29. Bruk samme metode for å velge nummeret og trykk for å bekrefte fullføre datoinnstillingen.

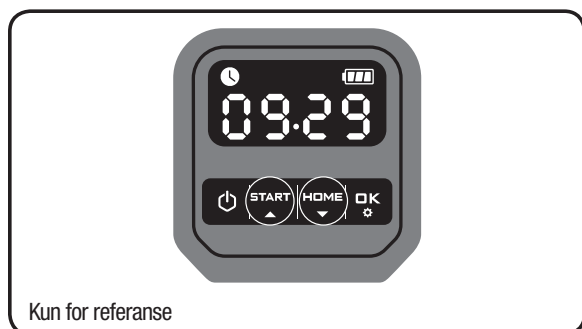

Kun for referanse

I mellomtiden blinker ikonet og tiden vil bli vist, for eksempel, 14:08. Når 14 blinker, bruk eller velg nummeret og trykk for å bekrefte. Deretter blinker 08, bruk samme metode for å velge nummeret og trykk for å bekrefte. Nå er klokkeslettet innstilt, og Landxcape™ angir reserve-siden.

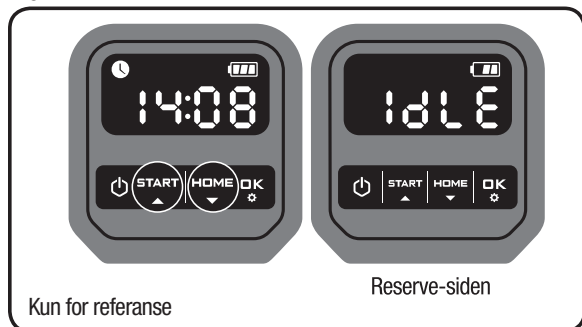

Kun for referanse

Reserve-siden

(3) Standard arbeidsplan

Standard arbeidstid for Landxcape™ finner du i tabellen nedenfor:

Areal (m ²)	Rutetider						
	Søndag	Mandag	Tirsdag	Onsdag	Torsdag	Fredag	Lørdag
50	/	/	arbeid	/	/	arbeid	/
100	/	/	arbeid	/	/	arbeid	/
150	/	arbeid	/	arbeid	/	arbeid	/
200	/	arbeid	arbeid	arbeid	arbeid	arbeid	/
300	/	arbeid	arbeid	arbeid	arbeid	arbeid	/
400	/	arbeid	arbeid	arbeid	arbeid	arbeid	/
500	/	arbeid	arbeid	arbeid	arbeid	arbeid	/
600	/	arbeid	arbeid	arbeid	arbeid	arbeid	/
700	/	arbeid	arbeid	arbeid	arbeid	arbeid	/

800	/	arbeid	arbeid	arbeid	arbeid	arbeid	/
900	/	arbeid	arbeid	arbeid	arbeid	arbeid	/
1000	/	arbeid	arbeid	arbeid	arbeid	arbeid	/

(4) Sett arbeidsområdet.

For modeller uten APP-kontroll

Fortsatt å trykke i 3 sekunder. Et nummer blinker på skjermen, for eksempel R 50, som er plenen området. Arbeidstiden blir automatisk innstilt i henhold til størrelsen på hagen din. Bruk eller sett plenen området, og trykk på for å bekrefte. Deretter angir Landxcape™ den reserve-siden.

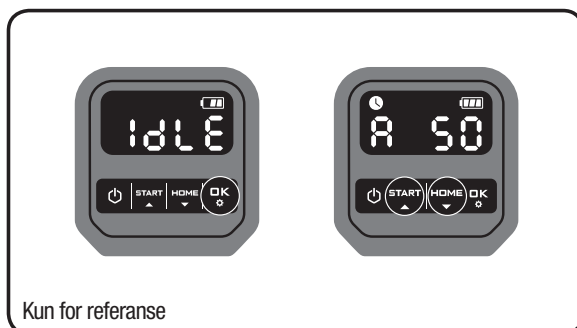

Kun for referanse

For modeller med APP-kontroll

Fortsatt å trykke i 3 sekunder. Når ikonet blinker, trykk du på. Et nummer blinker på skjermen, for eksempel R 50, som er plenen området. Arbeidstiden blir automatisk innstilt i henhold til størrelsen på hagen din. Bruk eller sett plenen området, og trykk på for å bekrefte. Deretter angir Landxcape™ den reserve-siden.

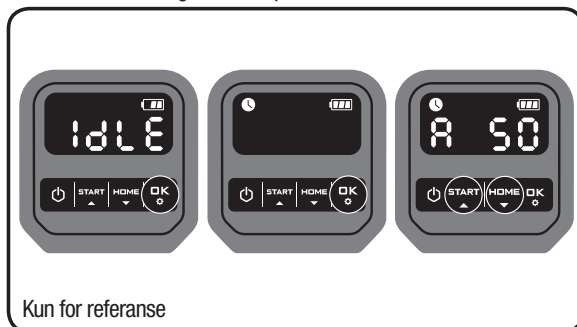

Kun for referanse

(5) Endre standard starttid.

Standard starttid på 9:00 kan endres når som helst ved å trykke på begge & knappene samtidig, til en ding lys høres.

For eksempel, fortsatt å trykke på begge & knappene på klokken 14:05 og Landxcape™ begynner å klippe fra klokken 14:05.

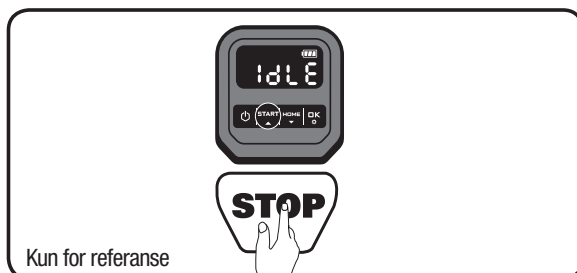

Kun for referanse

4.4 Hvor effektivt klipper LandxcapTM gresset?

Klippetider varierer for hver plen, avhengig av faktorene som er nevnt nedenfor. Foreta en gradvis justering av tiden som LandxcapTM skal klippe hver dag, til du finner den innstillingen som passer best. LandxcapTM kan klippe områder av forskjellige størrelser, men dette avhenger av flere faktorer:

- gresstype og veksthastighet
- skarpheten til bladene
- luftfuktighet
- utetemperatur
- mengden hindringer på plenen

I motsetning til de fleste andre gressklippere, bruker LandxcapTM et side-ladingsystem som gjør at man kan klippe mer gress rundt stasjonen. I tillegg tillater hullene på ladestasjonens bunn at gresset vokser gjennom den, noe som gir den et elegant utseende.

LandxcapTM's klippehøyde kan justeres (se tekniske data og samsvarserklæring for spesifikt klippehøydeområde). Før du starter LandxcapTM for første gang, bør du kutte gresset til høyden ikke mer enn 9cm med den manuelle gressklipperen. Deretter sett kutthøyden på LandxcapTM til sin maksimale innstilling for første gangs klipping. (Se Figur 1) LandxcapTM klipper best når det er tørt ute. Den liker ikke vått gress som kan legge seg på knivskiven og i motoren, og det kan også føre til at den mister trekraft og at den slurer under bruk.

LandxcapTM er redd for lyn og torden. Hvis det begynner å lyne, beskytter du LandxcapTM ved å fjerne strømledningen fra ladestasjonen, koble fra grensestråden, og sikre at LandxcapTM ikke lades.

Din LandxcapTM elsker å klippe gress, mengde knivbladene må holdes i god stand for at den skal yte sitt beste. LandxcapTM kan gjøre det meste på egenhånd, men trenger av og til litt hjelp av deg for at den ikke skal skade seg.

- Aldri la LandxcapTM kjøre over grus.
- Fjern eller blokker hindringer som LandxcapTM kan klatre på slik at diskskiven skades.
- Fjern alt avfall og alle fremmedlegemer fra plenen.

5. App (kun for spesifikk model, sjekk Tekniske data og Samsvarserklæring)

LandxcapTM kan kobles til smarttelefonen din. Med LandxcapTM App som smarttelefon kan du endre de generelle innstillingene for LandxcapTM og vise status og feilmeldinger på maskinen.

Sjekkliste før du kobler til app-en din til LandxcapTM

Trinn 1: Sjekk smarttelefonen din

1. Kontroller at Wi-Fi-en som smarttelefonen din er koblet til 2.4GHz og ikke 5GHz.

Eksempel:



2. Kontroller at app-en som er installert på smarttelefonen er den siste versjonen.

Trinn 2: Sjekk din LandxcapTM

1. Kontroller at din LandxcapTM er tilkoblet samme ruter som smarttelefonen din.
2. Kontroller at fastvaren på din LandxcapTM er den siste versjonen.

3. Sørg for at avstanden mellom din LandxcapTM og smarttelefon er så kort som mulig under tilkoblingen (mindre enn 3 meter).

4. Sørg for at avstanden mellom din LandxcapTM og ruter er så kort som mulig under tilkoblingen (mindre enn 3 meter).

Trinn 3: Sjekk ruterens din

1. Kontroller at ruterens din er 2.4GHz eller 2.4GHz kombinert med 5GHz, og aktiver 2.4GHz båndet.
2. Kontroller at 802.11 modus for ruterens for trådløs innstilling er satt til kombinert b/g/n. (Se Figur 1)
3. Kontroller at kanal/bånd for trådløs innstilling er satt til Auto eller 20M eller 20M kombinert med 40M. (Se Figur 1)
4. Kontroller at ruterens aktiverer SSID Broadcast funksjonen når du kobler maskinen med app-en. Og du kan lukke den etter at du er koblet til. (Se Figur 1)

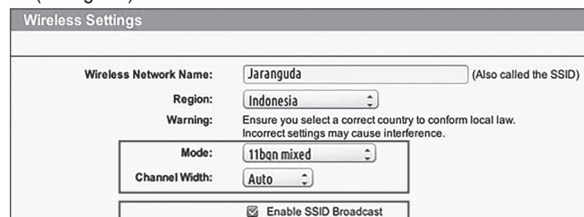

Fig. 1

5. Kontroller at DHCP funksjonen er aktivert. (Se Figur 2)

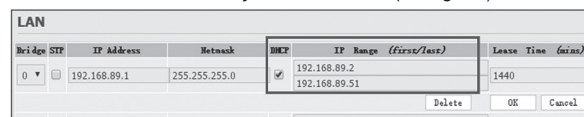

Fig. 2

6. Dersom du har en "Fritz!box" ruter, sørg for å aktivere "Tillat kommunikasjon mellom enheter innen samme nettverk" i innstillingene.

7. Kontroller at port 8883 TCP er åpen. Dersom den er stengt (Se Figur 3), endre innstillingene.

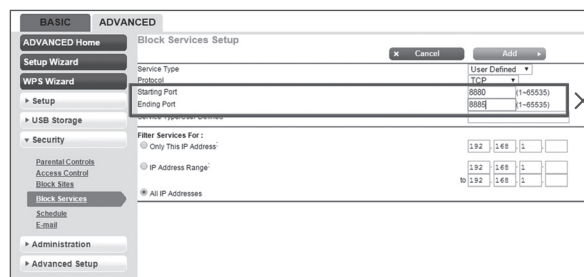
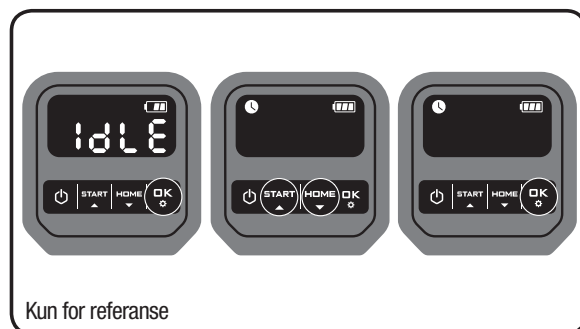

Fig. 3

Koble en smarttelefon til din LandxcapTM:

Trinn 1: For å laste ned LandxcapTM: APP-en, bruk mobiltelefonen din til å skanne QR-koden nedenfor eller laste den ned fra Playstore (Google-Android), Apple Store (Apple-iOS) eller vår hjemmeside www.landxcap-robotics.com.

Trinn 2: Trykk og hold **OK** nede i 3 sekunder, og ikon **🔴** blinker. Bruk **START** eller **HOME** til å velge **📶** ikonet og trykk **OK** for å bekrefte.



Kun for referanse

Trinn 3: Gå inn i Landxcape™ APP-en og følg instruksjonene for å koble deg til Wi-Fi.

*Serienummeret befinner seg på baksiden på Landxcape™ slik. (Se Figur G)

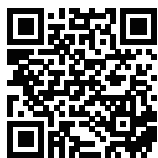

OBS:

1. Dersom din Wi-Fi informasjon har blitt endret, må Landxcape™ nullstilles i henhold til trinnene 3.
2. Dersom Landxcape™ befinner seg i et område med dårlig eller ingen Wi-Fi dekning vil ikke ordren som er sendt fra mobil-APP-en bli utført med én gang. Imidlertid vil den bli utført eller at Landxcape™ kommer tilbake til et område med god dekning.
3. For en stabil signaltilkobling anbefales det å installere en Wi-Fi signalforsterker i områdene med svakt eller uten signal.

6. Grunnleggende om grensetråden

6.1 Feste grensetråden

Bruk avstandsmålet for grensetråden til å bestemme riktig avstand fra kanten av plenen (Mer enn 26 cm). Dette er den anbefalte avstanden. Bruk den medfølgende avstandholderen for å sikre riktig installasjon. Hvis naboen også bruker en Landxcape™, må du sørge for at det er minst 1 meter mellom din grensetråd og naboen.

Grensetråden må nøyaktig avgrense det tilsiktede området som skal klippes. Landxcape™ kan bli forvirret av ekstra svinger eller kveiler av grensetråd som ikke hører til klippeområdet (Se Figur H). Hvis det blir noe grensetråd til overs etter at klippeområdet er blitt angitt, må den overskytende tråden klippes av og oppbevares på et annet sted. Pass imidlertid på at tråden har tilstrekkelig lengde til å nå frem til ladebasen for tilkobling og fortsatt være nedgravd.

6.2 Grave ned grensetråden

Vi anbefaler at du graver grensetråden noen få centimeter ned i bakken. Vi anbefaler derfor at du først plugger grensetråden på plenen, slik at det er lett å foreta justeringer om nødvendig. Når du er ferdig med å installere grensetråden, anbefales det at du ber Landxcape™ om å følge grensetråden ved å trykke på  og . På denne måten blir Landxcape™ kjent i de nye omgivelsene.

Mens du ser på Landxcape™ mens den finner ladestasjonen, kan du da gjøre endringer på grensetrådsruten for å sikre at Landxcape™ kan finne ladestasjonen langs grensetråden uten problemer. Dette sikrer vellykket samspill.

6.3 Skjøte sammen grensetråden

Bruk skjøtestykke hvis grensetråden må forlenges og skjøtes. Den er vannsikker og sørger for en pålitelig elektrisk forbindelse. Sett inn begge trådene i to av de tre hullene på skjøtestykket (kun for spesifikk model, sjekk Tekniske data og Samsvarserklæring). Pass på at trådene er satt helt inn i skjøtestykket slik at begge ender er synlige gjennom det gjennomsiktige området på den andre siden av skjøtestykket. (Se Figur I) Bruk en tang for å presse ned knappen på toppen av skjøtestykket helt. (Se Figur J1, J2)



ADVARSEL: Det anbefales ikke å bare skjøte grensetråden med isolasjonstape eller bruke en sukkerbit for sammenkobling. Jordfuktighet kan anløpe tråden og med tiden føre til en brutt krets.

7. Programvareoppdatering

Din Landxcape™ programvare kan oppdateres når nye versjoner er tilgjengelig. Den siste programvareversjonen kan lastes ned via vår hjemmeside www.landxcape-robotics.com.

Metode 1: Oppdatering via USB. Se under nedlasting og installasjonsinstruksjoner:

- (1) Sjekk den siste versjonen på www.landxcape-robotics.com. Lagre filen på en tom **FAT32**-formatert USB-minnepenn. Slett eventuelle andre filer på minnepenn og sjekk formatet. Hvis stasjonen ikke er formatert i **FAT32**, må du formatere den på nytt.
MERK: Programvareoppdateringen lastes ned som zip-fil. Du må pakke den ut før du fortsetter.
- (2) Sett Landxcape™ en på en sikker og flat overflate. Trykk på  for å slå av Landxcape™.
- (3) Sett USB-en (minnepennen) inn i porten. (Se Figur K1)
- (4) Slå Landxcape™ av. Oppdateringen starter automatisk. Ventildisplayet viser "USB" (se bilde K2) og fjerner USB-stasjonen (flash-stasjonen) og lukkbeskyttelsesdekslet. Når skjermen viser "USB - -", er oppdateringen fullført og Landxcape™ angir PIN-siden.

Metode 2: Oppdater via smarttelefon. (kun for spesifikk model, sjekk Tekniske data og Samsvarserklæring)

Hvis Landxcape™ er koblet til smarttelefonen din via Landxcape™ App, kan du sjekke programvareversjonen.

Håndboken i esken er basert på standard programvare brukt i masseproduksjon. Noen nye egenskaper/funksjoner på den nye versjonen finnes kanskje ikke i håndboken. Finner du at noen innstillinger mangler i håndboken, gå til www.landxcape-robotics.com for å laste ned den siste versjonen.

8. Vedlikehold

Landxcape™ bør sjekkes av og til. Landxcape™ jobber hardt, og over tid trenger den en skikkelig rengjøring, og deler må byttes når de er slitt. Bruk aldri Landxcape™ din med ødelagt På/av-bryter. Slå av maskinen for å utføre enhver type av service eller vedlikehold. Nedenfor skal vi forklare hvordan du tar vare på din Landxcape™.

8.1 Hold den skarp

ADVARSEL: Før rengjøring, justering eller bytting av blader må du slå din Landxcape™ AV, og du må bruke beskyttelseshansker.



ADVARSEL: Ved utskifting av knivene må ALLE knivene skiftes. Bruk alltid nye skruer når du monterer blader. Dette er viktig for å sikre sammenslåingen av bladene og balansen på rotasjonsplaten. Hvis det ikke brukes nye skruer kan det forårsake alvorlig personskade.

Landxcape™ klipper ikke gresset på samme måte som andre gressklippere. Bladene er sylskarpe på alle 2 sider og roterer i begge retninger for å yte optimal klippekapasitet (Se Figur L). Hvert knivblad på din Landxcape™ har to skjær. Dreieskiven med skjærebladene vil rotere framover noen ganger og bakover andre ganger for å bruke begge sider på bladene. Dette bidrar til at man må skifte ut skjæreblad

sjeldnere. Hvert enkelt skjær på knivbladet vil vare opptil to måneder når den er programmert til å klippe hver dag. Sjekk alltid om bladene har hakk eller skader, og bytt dem hvis så er tilfelle. Når knivene er uskarpe og slitt, bør de erstattes med reservebladene som følger med din Landxcape™. Reserveblader er også tilgjengelig hos din nærmeste Landxcape™-forhandler.

A. Erstatt bladene

Etter en viss tid, vanligvis hver sesong, må bladene på Landxcape™ byttes. Derfor må du bytte alle bladene samtidig. Du kan erstatte dem med et av de ekstra bladsettene og bladskruesettene som fulgte med Landxcape™.

Før du begynner å skifte ut Landxcape™'s kniver, skru av strømmen og ta på deg beskyttelseshansker. Deretter følger du følgende trinn:

1. Snu Landxcape™ forsiktig rundt.
2. Fjern batteridekselet og ta ut batteriet.
3. Ta skruene av knivene med en skrutrekker. (Se Figur M)
4. Skru de nye bladene godt fast.
5. Sett inn batteriet og batteridekslet.

VIKTIG: Etter at bladene er skrudd fast i bladskiven, må du sjekke at bladene roterer fritt.

8.2 Hold den ren



ADVARSEL: Slå AV din Landxcape™ før rengjøring. Ta på deg beskyttelseshansker før du rengjør bladskiven, og unngå bruk av rennende vann.

A. Vaske karosseriet

Landxcape™ lever mye lengre og lykkeligere hvis den rengjøres regelmessig. Men husk at Landxcape™ er en elektrisk maskin, så du må være forsiktig når du rengjør den. **IKKE bruk vannslange eller tøm rennende vann på Landxcape™.** Det er best å bruke en sprayflaske med vann. Når du rengjør maskinen utvendig bør du bruke en myk børste eller en ren klut og unngå bruk av løsemidler eller poleringsmidler (Se Figur N). Og pass til slutt på at du fjerner alt gress og rusk.

B. Vaske undersiden av maskinen

Også nå er det viktig å slå av Landxcape™ og **ta på beskyttelseshansker for man rører bladskiven.**

Først, vend din Landxcape™ opp-ned for å komme til på undersiden. Her ser du bladskiven, motorrammehuset rundt, samt forhjul og drivhjul. Rengjør alt grundig med en myk børste eller fuktig klut.



ADVARSEL: Rengjør ALDRI undersiden av Landxcape™ med spykende vann. Deler kan bli skadet. (Se Figur O1, O2)

Roter bladskiven for å sikre at den roterer fritt. Sjekk at bladene spinner fritt rundt festeskruene. Fjern eventuelle hindringer.

VIKTIG: Fjern avfall som har kilt seg fast slik at det ikke forårsaker hakk i bladskiven. Selv små hakk kan forringe Landxcape™'s klippeegenskaper.

C. Rengjør kontaktpunktene og ladestripen

Rengjør kontaktpinnen på ladebasen og ladestripen på Landxcape™ med en klut. Fjern all oppsamling av klippet gras og avfall rundt kontaktpinnene og ladestripen med jevne mellomrom for å sikre at Landxcape™ lades opp hver gang.

8.3 Batterilevetid

Hjertet i Landxcape™ er litium-ionbatteriet på 20V. For riktig oppbevaring av batteriet, var sikkert att den er fulladet og oppbevares på et kjølig, tørt sted.

MERK: Den anbefalte brukstemperaturen for Landxcape™ er mellom 0-55°C.

Levetiden til Landxcape™'s batteri avhenger av forskjellige faktorer, som for eksempel:

- hvor lang klippesesongen er der du bor
- hvor mange timer Landxcape™ klipper per dag
- hvordan batteriet behandles under lagring

Landxcape™ kan lades manuelt uten grensetråden.

1. **Koble ladebasen til en passende strømkilde. Det grønne lyset på ladestasjonen vil slås på.**
2. **Forankre Landxcape™ manuelt i ladebasen mens Landxcape™ er slått av. (Se Figur P)**
3. **Lampen på ladebasen blinker grønt, Landxcape™ vil starte å lade.**

8.4 Vinterdvale

Landxcape™ får lengre levetid og fungerer bedre hvis den får gå i dvale om vinteren. Så selv om det er tøft, anbefaler vi at du lagrer Landxcape™ i uteboden eller garasjen om vinteren.

Før du lagrer Landxcape™ for vinteren, må du huske følgende:

- Rengjør Landxcape™ skikkelig.
- Lad batteriet helt opp.
- Slå av strømmen.

For å maksimere batteriets levetid anbefales det å lade det helt opp før det settes bort for vinteren.



ADVARSEL: Beskytt undersiden av Landxcape™-en mot vann. Lagre ALDRI Landxcape™ opp-ned utendørs.

Grensetråden kan bli liggende på bakken, men endene bør beskyttes, for eksempel ved å plassere dem i en hermetikkboks med smørefett. Hvis ladestasjonen står ute om vinteren, la grensetråden være koblet til.

OBS: Når Landxcape™ tas fram igjen etter vinterdvalen, må du kontrollere at ladestrimmel and kontaktpinner er rene. Det er best å bruke finkornet smergellerret til dette.

8.5 Bytt ut batteriet



ADVARSEL: Slå av maskinen før du justerer, bytter eller reparerer noe som helst.

Før hytting av blader må du slå din Landxcape™ AV, og du må bruke beskyttelseshansker.























Når du skal bytte batteriet, følger du disse trinnene:

1. Snu Landxcape™ forsiktig opp-ned.
2. Fjern de skruene fra batteriet. Ta av batteridekselet. (Se Figur Q1)
3. Løft forsikring ut det gamle batteriet. Trykk inn låsen og løs ut kontaktene. (Se Figur Q2)
OBS: Ikke trekk i ledningene. Hold kontaktene og frigjør låsen.
4. Koble til et nytt originalbatteri ved å feste kontaktene sammen til den låses på plass. (Se Figur Q3, Q4)
5. Sett inn batteriet som vist. (Se Figur Q5) Sett dekslet tilbake på plass og fest skruene godt.

9. Funksjonsmeldinger

Vise	Beskjed	Aktivitet
- F 1 -	Regnforsinkelse aktivert.	Ingen aktivitet er nødvendig.

10. Feilmeldinger

Vise	Årsaken	Aktivitet
- E 1 -	Landxcape™ er utenfor arbeidsområdet.	<ol style="list-style-type: none"> 1. Hvis Landxcape™ faktisk er utenfor territoriet sitt: Slå av strømmen, flytt Landxcape™ innenfor klippeområdet. Slå på strømmen ved. Trykk , deretter trykk . 2. Hvis Landxcape™ er inne i arbeidsområdet, sjekk at LED-lyset på ladestasjonen lyser grønt. Hvis ikke, sjekk at basen på ladestasjonen er koblet riktig til laderen og at laderen er koblet til en egnet strømforsyning. I så fall betyr det at endene på grenseledningen er feil tilkoblet. Bytt om på disse. 3. Ladebasens røde lampe tennes, sjekk at grenseledningen er skikkelig festet til basen på ladestasjonen. Hvis problemet ikke er løst, bør du kontrollere om grenseledningen har blitt kuttet.
- E 2 -	Hjulstopp	<ol style="list-style-type: none"> 1. Slå av strømmen; flytt Landxcape™ til et område uten hindringer. 2. Slå på strømmen. Trykk , deretter trykk . 3. Hvis feilmeldingen fortsatt vises, slår av strømmen, snur Landxcape™ opp-ned og ser om det er noe som hindrer hjulene i å gå rundt. 4. Fjern alle mulige hindringer, snu Landxcape™ riktig vei igjen, Slå på strømmen. Trykk , deretter trykk .
- E 3 -	Bladstopp	<ol style="list-style-type: none"> 1. Slå av strømmen. 2. Snu Landxcape™ opp-ned og se om det er noe som forhindrer at bladskiven roterer. 3. Fjern mulige hindringer. 4. Snu Landxcape™ riktig vei igjen, og ta den med til et område med kort gress; 5. Slå på strømmen. Trykk , deretter trykk .
- E 4 -	Landxcape™ sitter fast.	<ol style="list-style-type: none"> 1. Slå av strømmen; 2. Flytt Landxcape™ til et område uten hindringer; 3. Slå på strømmen. Trykk , deretter trykk . 4. Hvis feilmeldingen fortsatt vises; slår av strømmen; Snu Landxcape™ opp og ned. Sjekk om det er noe som hindrer hjulene fra å rotere. 5. Fjern alle mulige hindringer, snu Landxcape™ riktig vei igjen, Slå på strømmen. Trykk , deretter trykk .
- E 5 -	Landxcape™ er løftet opp.	<ol style="list-style-type: none"> 1. Slå av strømmen. 2. Flytt Landxcape™ til et område uten hindringer, slå på strømmen. Trykk , deretter trykk . 3. Hvis feilmeldingen vises fortsatt; slår av strømmen, Snu Landxcape™ opp og ned og controller om det er noe som hindrer at forhjulene roterer. 4. Fjern alle mulige hindringer, snu Landxcape™ riktig vei igjen, slå på strømmen. Trykk , deretter trykk .
- E 6 -	Landxcape™ er opp-ned.	Snu Landxcape™ riktig vei. Trykk  , deretter trykk  .
- E 7 -	Batterifeil	<ol style="list-style-type: none"> 1. Kontroller batteritemperaturen. Hvis temperature er for høy, vent til temperaturen er avkjølt. Trykk på , og trykk deretter . 2. Bytt nytt batteri. Start Landxcape™ på nytt. Trykk på , og trykk deretter . 3. Hvis feilen gjentatte ganger oppstår, prøv å endre arbeidsplanen.
- E 8 -	Det tar for lang tid for Landxcape™ å gå tilbake til ladestasjonen.	Trekk fra manuelt Landxcape™ til ladestasjonen for lading. Etter er Lanxcape™ fulladet, trykk på  , og trykk deretter  .

- E 9 -	Dette kan være fordi ruterer din mistet strømmen, eller fordi du har endret Wi-Fi-rutere eller nettverksleverandøren.	Koble Landxcape™ til Wi-Fi-nettverket det opprinnelig ble parret med. Hvis dette ikke er mulig, ta kontakt med kundeservice.
- EE -	Feil ukjent.	Start Landxcape™ på nytt. Trykk på START , og trykk deretter OK . Hvis feilmeldingen fortsatt vises, kontakt en serviceagent for å få hjelp.



MERKNADER

- Før du slår på strømmen, må du alltid sjekke at Landxcape™ er innenfor arbeidsområdet. Hvis ikke, får du feilmeldingen "- E ! -". Denne meldingen vises også når Landxcape™ står oppå grenseledningen når den slås på.
- Hvis du av en eller annen grunn – fest, barn som leker, osv. – om du ønsker å parkere din Landxcape™ i ladestasjonen: Trykk på **HOME**, og trykk deretter **OK**. Landxcape™ går til ladestasjonen og opphold der. Trykk på **ON** for å slå Landxcape™ av.
- Hvis en feil oppstår på samme område av plenen gjentatte ganger, kan det være et problem med grenseledningen. Les gjennom installasjonsinstruksjonene foran, så får du hjelp til å kontrollere oppsettet.
- Hvis plenen din er todelt og sammenkoblet med en korridor som er kortere enn 1m hvor du ikke har ladebase, må du, når Landxcape™ går tom for strøm, flytte den manuelt til ladebasen, og ladeprosessen vil starte.
- Hvis Landxcape™ kjører unormalt en gang i blant, kan du prøve å starte den på nytt. Dersom problemet ikke er løst, forsøk å ta ut batteriet og sett det inn igjen. Hvis problemet ikke kan løses, kontakter du en Landxcape™ -serviceagent for hjelp.
- Ikke vask maskinen med en høytrykksspyler. Dette kan skade batteriet eller maskinen.

11. Feilsøking

Hvis Landxcape™ ikke fungerer som den skal, kan du bruke veiviseren for feilsøking nedenfor. Hvis problemet ikke løses, tar du kontakt med forhandleren.

Symptom	Årsak	Løsning
LED-lyset på ladestasjonen slås ikke på	Det er ikke noe strøm	Sjekk at strømledningen er riktig koblet til laderen, og at laderen er koblet til en egnet strømforsyning.
Ladebasens røde lampe tennes	Grenseledningen er ikke koblet til	Sjekk at grenseledningen er riktig koblet til ladestasjonen. Sjekk at det ikke er brudd på grenseledningen.
Landxcape™ slår seg på, men bladskiven beveger seg ikke.	Landxcape™ leter etter ladestasjonen (med mindre du trykker på HOME da OK -knappen for å gjøre det gå til ladestasjonen).	Dette er normalt. Landxcape™ å lades, og bladskiven roterer ikke mens den leter etter ladestasjonen.
Landxcape™ rister	Bladene kan være skadet Kontroller tilstanden til bladskiven.	Kontroller bladene og skift dem ut hvis de er skadet. Rengjør bladene og bladskiven for smuss.
Gresset klippes ujevnt	Landxcape™ jobber ikke nok timer per dag	Øk antall klippetimer iht.
	Klippeområdet er for stort	Du kan redusere størrelsen på klippeområdet eller legge til flere klippetimer.
	Bladene er sløve	Bytt ut alle blader og skruer for å avbalansere bladskiven
	Kuttehøyden er satt for lavt ift. lengden på gresset	Øk klippehøyden mye, og senk den igjen gradvis
	Gress eller noe annet har satt seg fast rundt bladskiven	Sjekk bladskiven, og fjern det som har satt seg fast
	Det har samlet seg gress i bladskiven eller motorrammehuset	Kontroller at bladskiven roterer fritt. Hvis nødvendig, kan du fjerne bladskiven for å gjøre det enklere å fjerne avfall.
Din Landxcape™ er innenfor dens område, men displayet viser "- E ! -".	Grenseledningens ender er feil koblet til.	Snu om på koblingene av endene på grenseledningen.
	Grensetråden er ødelagt.	Skadet grensetrådens reparasjon med kontakter.
Ladetiden er langt mer enn den utregnet ladetiden.	Dårlig kontakt grunnet forurensing av ladestrimmelen.	Rengjør ladestasjonens kontaktpinner og maskinens ladestrimmel med en klut.
	Ladningsvernprogrammet er blitt aktivert pga. for høy temperatur.	Plasser ladebasen i et skyggefullt område eller vent til temperaturen har sunket.

Gressklipperen lades ikke.	Det er ikke noe strøm.	Sjekk at strømledningen er riktig koblet til laderen, og at laderen er koblet til en egnet strømforsyning.
	Virker ikke som den skal ved manuell lading.	Se manuell lading i avsnitt 8.3.
Landxcape™ begynner både å få kortere driftstid og kortere ladetid.	Noe har satt seg fast i bladskiven.	Ta av bladskiven og gjør den ren Gresset er for høyt og for tukt.
	Landxcape™ rister skikkelig.	Sjekk bladskiven og bladene, og fjern det som sitter fast.
	Batteriet kan være tomt eller gammelt.	Bytt med et nytt batteri.
Landxcape™ klipper ikke gresset på tidspunktet den skal.	Klokken er ikke stilt riktig.	Sett klokken på riktig tid, se avsnitt 4.3.
	Programmerte klippetider for Landxcape™ er ikke korrekte.	Endre innstillingene for tidspunktene som gressklipperen skal starte og slutte på.
	Landxcape™ dokkes manuelt i ladebunnen.	Trykk  , deretter trykk  .
	Batteriet lades ikke opp da temperaturen stiger over 55°C i varmt vær.	Ven til batteriet er avkjølt.
Landxcape™ klarer ikke å forankre seg riktig til ladebasen.	Påvirkning i omgivelsene.	Start Landxcape™ på nytt.
	Dårlig kobling på grunn av skitt på ladekontakten.	Rengjør kontaktpinnene som befinner seg på basen på ladestasjonen og ladestripen på din Landxcape™ med et håndkle.
Den grønne lampen på ladebasen tennes før ladningen er fullført.	Ladestasjonen er overopphetet.	Plasser ladebasen i et skyggefullt område eller vent til temperaturen har sunket.
Landxcape™ går utenfor grenseledningen.	Grensemarkeringswiren er installert med skarpe kanter.	Kontroller at hjørnene til grensemarkerings-wiren er jevne
Landxcape™ klipper ikke et område innenfor grenseledningsområdet.	Området for klipping er større enn tillatt klippeområde for Landxcape™.	Reduser skjæreamrådet eller bruk Landxcape™ med et større tillatte kuttområde.
Landxcape™ går bakover eller roterer feil nær grenseledningen.	Grensetråden til en annen Landxcape™ eller en robotgressklipper av et annet merke er posisjonert for nær.	Kontroller at det er minst 1 m mellom grensetråden din Landxcape™ bruker og grensetråden som naboens robotgressklipper bruker.
	Under våte forhold kan det oppstå feil på det elektriske signalet ved lekkasje der som grenseledningen har blitt skjøtet eller reparert.	Sjekk grenseledningens sammenkoblinger. Isoler for å oppnå en fullstendig vanntett kobling.
	Det er brudd på grenseledningens elektriske signal som følge av brutt isolasjon.	Reparere skadet begrensingskabelisolasjon med kontakter.
	Det er skade på ultralydsensor.	Sjekk om det er noe skitt på ultralydsensoren, og rengjør den. Hvis ikke, må du kontrollere og forsikre deg om at Landxcape™-avgrensingskabelen har minst 1 meter mellom den nærliggende grenseledningen. Hvis problemet ikke kan løses, kan du kontakte Landxcape™ service-agent for å få hjelp.
Landxcape™ s hjul skliir eller skader plenen.	Fremmedlegemer, som for eksempel kvister og greiner, kan ha satt seg fast under Landxcape™.	Fjern fremmedelementene fra undersiden av Landxcape™.
	Plenen er for våt.	Vent til plenen har tørket.
Landxcape™ går utenfor grenseledningen på grunn av høy hastighet når den går ned en bakke	Grenseledningen er plassert på en helling som er brattere enn 17% (10°).	Flytt grenseledningen unna hellinger som er brattere enn 17% (10°). Se bruksanvisningen for detaljer.
	Feil på programvareoppdatering oppstår.	Prøv igjen i henhold til avsnittet "Programvareoppdatering".

Landxcape™ kjører i sirkler; svinger til høyre eller venstre til og med om det er ingen hindring foran.	Det er skade på ultralydsensor.	Sjekk om det er noe skitt på ultralydsensoren, og rengjør den. Hvis ikke, må du kontrollere og forsikre deg om at Landxcape™-avgrensningskabelen har minst 1 meter mellom den nærliggende grenseledningen. Hvis problemet ikke kan løses, kan du kontakte Landxcape™ service-agent for å få hjelp.
	Kabelen mellom ultralydsensoren og hovedkortet er skadet.	
	Grenseledningen til en annen Landxcape™ eller en annen robotklipper er plassert for tett.	
	Det er noe skitt på ultralydsensoren og må rengjøres.	
Tastaturet til klipperen fungerer ikke.	Tastaturet er skadet.	Start Landxcape™ på nytt™. Hvis problemet vedvarer, hold inne on/off knappen i 10 sekunder og start deretter Landxcape™ på nytt. Hvis problemet ikke kan løses, kan du kontakte Landxcape™ service-agent for å få hjelp.
	Dårlig forbindelse for kabelen mellom sentralen og hovedkortet eller skadet kabel.	
	Tastaturet må tilbakestilles.	
Klipperen klarer ikke å unngå hindringer.	Det er skade på ultralydsensor.	Sjekk om det er noe skitt på ultralydsensoren, og rengjør den. Hvis ikke, må du kontrollere og forsikre deg om at Landxcape™-avgrensningskabelen har minst 1 meter mellom den nærliggende grenseledningen. Hvis problemet ikke kan løses, kan du kontakte Landxcape™ service-agent for å få hjelp.
	Kabelen mellom ultralydsensoren og hovedkortet er skadet.	
	Grenseledningen til en annen Landxcape™ eller en annen robotklipper er plassert for tett.	
	Det er noe skitt på ultralydsensoren og må rengjøres.	
	Ultralydsensorsvikt oppstår med liten sannsynlighet, som barns ben, busker, skrå trær eller steiner.	Dette er normalt, ingen handling er nødvendig.
	Hindringen er lavere enn 19cm.	Dette er normalt. Ultralydsensor kan ikke oppdage noe lavere enn 19 cm.

Miljøverntiltak



Avfall etter elektriske produkter må ikke legges sammen med husholdningsavfall. Vennligst resirkuler avfallet der dette finnes. Undersøk hos de lokale myndighetene eller en detaljist for resirkuleringsråd.

1. Produktsäkerhet

1.1 Allmänna & specifika säkerhetsinstruktioner



WARNING: Läs igenom alla varningar och säkerhetsinstruktioner.

Underlåtelse att beakta varningar och säkerhetsinstruktioner kan leda till elstöt, brand och/eller allvarlig personskada.

Läs noga igenom instruktionerna för att kunna använda enheten på ett säkert sätt.

Spara alla varningar och säkerhetsinstruktioner för framtida referens.

- Denna apparat är inte avsedd att användas av personer (inklusive barn) med nedsatt fysisk, sensorisk eller mental förmåga, eller bristande erfarenhet och kunskap, såvida de inte har fått instruktioner om hur apparaten används eller övervakas av en person som ansvarar för deras säkerhet.
- Barn måste övervakas för att säkerställa att de inte leker med apparaten.
- Apparaten bör endast användas med det medföljande nättaggregatet.

VIKTIGT

LÄS NOGA FÖRE ANVÄNDNING

SPARA FÖR FRAMTIDA REFERENS

SÄKER ANVÄNDNINGSPRAXIS

UTBILDNING

- a) Läs noga igenom bruksanvisningen. Se till att du har förstått instruktionerna och sätt dig in i kontrollerna och hur man använder enheten på rätt sätt.
- b) Låt aldrig barn eller personer som inte satt sig in i dessa instruktioner använda enheten. Det kan finnas lokala bestämmelser med åldersgräns för operatören.
- c) Operatören eller användaren ansvarar för olyckor eller faror som drabbar andra personer eller deras egendom.

Förberedelser

- a) Kontrollera att det automatiska avgränsningssystemet är korrekt installerat i enlighet med de givna instruktionerna.
- b) Inspektera regelbundet området där apparaten

ska användas och avlägsna alla stenar, pinnar, trådar och andra främmande föremål.

- c) Inspektera regelbundet blad, bladbulvar och klippenhet visuellt för att säkerställa att de inte är slitna eller skadade. Byt ut slitna eller skadade blad och bulvar uppsättningsvis för att bibehålla balansen.
- d) Var försiktig med maskiner som har flera blad, eftersom ett roterande blad kan få även de övriga bladen att rotera.
- e) **WARNING!** Gräsklipparen skall ej användas utan att skyddet finns på plats.

DRIFT

1. ALLMÄNT

- a) Använd aldrig enheten med trasiga skydd eller utan att säkerhetsanordningar som t.ex. deflektorer sitter på plats.
- b) Placera inte händer eller fötter nära eller under roterande delar. Ställ dig aldrig ivägen för utloppsöppningen.
- c) Lyft aldrig upp och bär inte enheten medan motorn är igång.
- d) Använd avaktiveringsanordningen från apparaten
 - Innan du tar bort något som fastnat
 - Innan du inspekterar, rengör eller reparerar enheten
- e) Det är inte tillåtet att modifiera robotgräsklipparens originalutformning. Alla modifieringar görs på egen risk.
- f) Starta robotgräsklipparen enligt instruktionerna. När strömbrytaren befinner sig i läget ON (på), var noga med att hålla händer och fötter borta från de roterande bladen. För aldrig in händer eller fötter under gräsklipparen.
- g) Lyft aldrig upp robotgräsklipparen och bär inte runt den medan strömbrytaren befinner sig i läget ON (på).
- h) Låt inte personer som inte vet hur robotgräsklipparen fungerar, använda den.
- i) Lägg ingenting ovanpå robotgräsklipparen eller dess laddningsstation.
- j) Använd inte robotgräsklipparen med en defekt bladskiva eller stomme. Använd den inte heller med defekta blad, skruvar, muttrar eller sladdar.
- k) Stäng alltid av robotgräsklipparen med strömbrytaren när du inte tänker använda

den. Robotgräsklipparen kan bara starta när strömbrytaren förs till läget ON (på) och rätt PIN-kod har angetts.

- l) Håll dina händer och fötter borta från de roterande bladen. Placera aldrig dina händer och fötter nära eller under chassiet när den robotliknande gräsklipparen är i drift.
- m) Undvik användning av maskinen och dess kringutrustning i dåliga väderförhållanden, särskilt vid risk för åsknedslag.
- n) Vidrör inte de farliga delar när de är i rörelse förrän de har stannat helt.
- o) För maskiner som används på offentlig yta, ska varningsskyltarna placeras runt maskinens arbetsyta. De ska visa följande text:

 **WARNING!** Automatisk gräsklippare! Håll dig borta från maskinen! Håll koll på barnen!

2. NÄR ROBOTGRÄSKLIPPAREN KÖRS AUTOMATISKT

- a) Låt inte enheten köra automatiskt utan övervakning på områden där det finns husdjur, barn eller andra personer.

UNDERHÅLL OCH FÖRVARING

 **WARNING!** När du vänder upp och ner på robotgräsklipparen måste strömbrytaren alltid vara inställd på OFF.

Strömbrytaren måste alltid vara inställd på OFF vid allt arbete under robotgräsklipparens ram, som t.ex. rengöring eller utbyte av blad.

- a) Se till att alla muttrar, bultar och skruvar är ordentligt åtdragna så att enheten hålls i säkert bruksskick.
- b) Inspektera robotgräsklipparen varje vecka och byt ut slitna eller skadade delar för säkerhets skull.
- c) Kontrollera i synnerhet att varken blad eller bladskiva är skadade. Byt ut alla blad och skruvar uppsättningsvis, så att de roterande delarna behåller sin balans.
- d) Se till att endast använda klippdelar av rätt typ vid utbyte.
- e) Ladda endast batteriet med den laddare som rekommenderas av tillverkaren. Delaktig användning kan leda till elstöt, överhettning eller läckage av frätande vätska från batteriet.
- f) Om elektrolyt skulle läcka ut, spola med vatten/neutraliserande medel, och uppsök läkare om elektrolyten kommer i kontakt med ögon osv.

- g) Service av enheten måste utföras i enlighet med tillverkarens instruktioner.

Rekommendation

Koppla enbart maskinen och/eller dess kringutrustning till eluttag som skyddas av jordfelsbrytare med en felström som inte mer än 30 mA.

Övriga risker

För att undvika skador bör du använda skyddshandskar när du byter bladen.

Transport

Använd originalförpackningen om robotgräsklipparen ska transporteras en längre sträcka.

Så här lämnar/går du in i arbetsområdet på ett säkert sätt:

- a) Tryck på STOP knappen för att stoppa klipparen. Du valde den fyra siffrorna i PIN-koden när du startade klipparen första gången.
- b) Stäng alltid av robotgräsklipparen om du avser att bära den.
- c) Du bär robotgräsklipparen i handtaget som sitter på framsidan på robotgräsklipparen. Bär robotgräsklipparen så att bladskivan är bortvänd från din kropp.

Krav för RF-exponering

För att uppfylla kraven för RF-exponering, krävs det att ett separationsavstånd på 200mm eller mer upprätthålls mellan denna apparat och människor då apparaten används.

För att säkerställa överensstämmelse, rekommenderas ingen användning som sker på närmare håll än detta avstånd. Antennen som används för denna sändare får inte finnas på samma plats i anslutning till någon annan antenn eller sändare.

Säkerhetsvarningar för batteri inne i verktyget

- a) Ta inte isär batteriet, öppna inte heller batteriet eller sära på battericeller.**
- b) Kortslut inte batteriet. Förvara inte batteriet på ett slarvigt sätt i en låda där det kan kortslutas eller skadas av ledande material.** När batteriet inte används, håll det borta från metallobjekt, såsom pappersgem, pengar, nycklar, naglar, skruvar eller andra små metallobjekt som

kan leda ström från en terminal till en annan. Om batteriterminalerna kortsluter varandra kan de förorsaka brandrisk.

- c) **Exponera inte batteriet för eld eller värme. Undvik förvaring i direkt solljus.**
- d) **Utsätt inte batteriet för mekanisk chock.**
- e) **Om batteriet läcker, låt inte vätskan komma i kontakt med hud eller ögon. Om så ändå skulle hända, skölj med mycket vatten och sök läkarhjälp.**
- f) **Sök omedelbar läkarhjälp om någon har svält en battericell eller batteriet.**
- g) **Håll batteriet rent och torrt.**
- h) **Batterier fungerar bäst när de används vid normal rumstemperatur (20°C ± 5°C).**
- i) **När du kasserar batteriet, se till att hålla batterier med olika elektrokemiska system ifrån varandra.**
- j) **Ladda endast med laddare av varumärket Landxcape™. Använd ingen annan laddare än den som specifikt ska användas med det här batteriet.** En laddare som passar för en viss typ av batteri kan förorsaka brandrisk vid användning tillsammans med ett annat batteri.
- k) **Använd inte ett batteri som inte är avsett för användning med det här verktyget.**
- l) **Håll batteriet borta från barn.**
- m) **Behåll den ursprungliga bruksanvisningen för framtida användning.**
- n) **Kassera batteriet på rätt sätt.**
- o) **Blanda inte batterier med olika tillverkning, kapacitet, storlek eller typ i enheten.**

2. Information om Landxcape™



VARNING – ROBOTGRÄSKLIPPARE kan vara farliga om de används på fel sätt.

Läs noga igenom bruksanvisningen och sätt dig in i dess innehåll innan du använder din ROBOTGRÄSKLIPPARE.



VARNING - Håll ett säkerhetsavstånd från enheten när den är igång.



VARNING – Stäng av enheten innan du utför arbete på den eller lyfter upp den.



VARNING – Åk inte på enheten.



Kasta inte in i eld



Om det inte hanteras ordentligt kan batteriet gå in i vattencykeln, vilket kan orsaka skador på ekosystemet. Kassera ej använda batterier som osorterat kommunalt avfall.



Litiumjonbatteri Denna produkt har markerats med en symbol som är associerad med "separat samling" av alla batteripaket och batteripaket. Det återvinns eller tas bort för att minska miljöpåverkan. Batteriet kan vara skadligt för miljön och människors hälsa eftersom det innehåller skadliga ämnen. Kasta inte in i eld



Tvätta inte maskinen med högtryckstvätt.



Klass III-apparat



Elektriska avfallsprodukter får inte kasseras med hushållsavfallet. Återvinn på återvinningscentraler. Kontakta dina lokala myndigheter eller återförsäljaren för återvinningsråd.

2. Dellista

- | | |
|-----|------------------------------|
| 1. | STOP-KNAPP |
| 2. | REGLAGE FÖR KLIPPHÖJD |
| 3. | ON/OFF-KNAPP |
| 4. | START KNAPP |
| 5. | HOME KNAPP |
| 6. | DISPLAY |
| 7. | LADDNINGSYTA |
| 8. | REGSENSOR* |
| 9. | FRAMHJUL |
| 10. | BLADVÄNSKIVA |
| 11. | SKÄRBLAD |
| 12. | BATTERIPAKET(SEE FIG.Q1)** |
| 13. | USB-INGÅNG(SEE FIG.K1)** |
| 14. | BAKRE DRIVHJUL |
| 15. | HANDTAGSSTÅNG |
| 16. | KONTAKTSTIFT |
| 17. | LADDNINGSBAS |
| 18. | STRÖMADAPTER |
| 19. | TRÅDPEGGAR |
| 20. | GRÄNSTRÅD |
| 21. | ÄSTDON FÖR LADDNINGSBAS |
| 22. | AVSTÅNDSMÄTARE FÖR GRÄNSTRÅD |
| 23. | INSEKNYCKEL |
| 24. | LEDNINGSSKARV* |
| 25. | ULTRALJUDSGIVARE * |

* Alla tillbehör beskrivna eller avbildade nedan medföljer inte standardprodukten. Se Tekniska data och försäkran om överensstämmelse för att se alternativen som ingår i olika produktmodeller.

** Platsen för komponenterna kommer att skilja sig åt för olika modeller.

Ändamålsenlig användning

Denna gräsklippare är avsedd för hemmabruk. Den är konstruerad att klippa ofta och hålla gräsmatta finare och i bättre form än någonsin. Beroende på din gräsmattas storlek kan Landxcape™ programmeras att arbeta när som helst eller regelbundet. Den är inte avsedd för grävning, sopning eller snöröjning.

3. Kontrollpanel

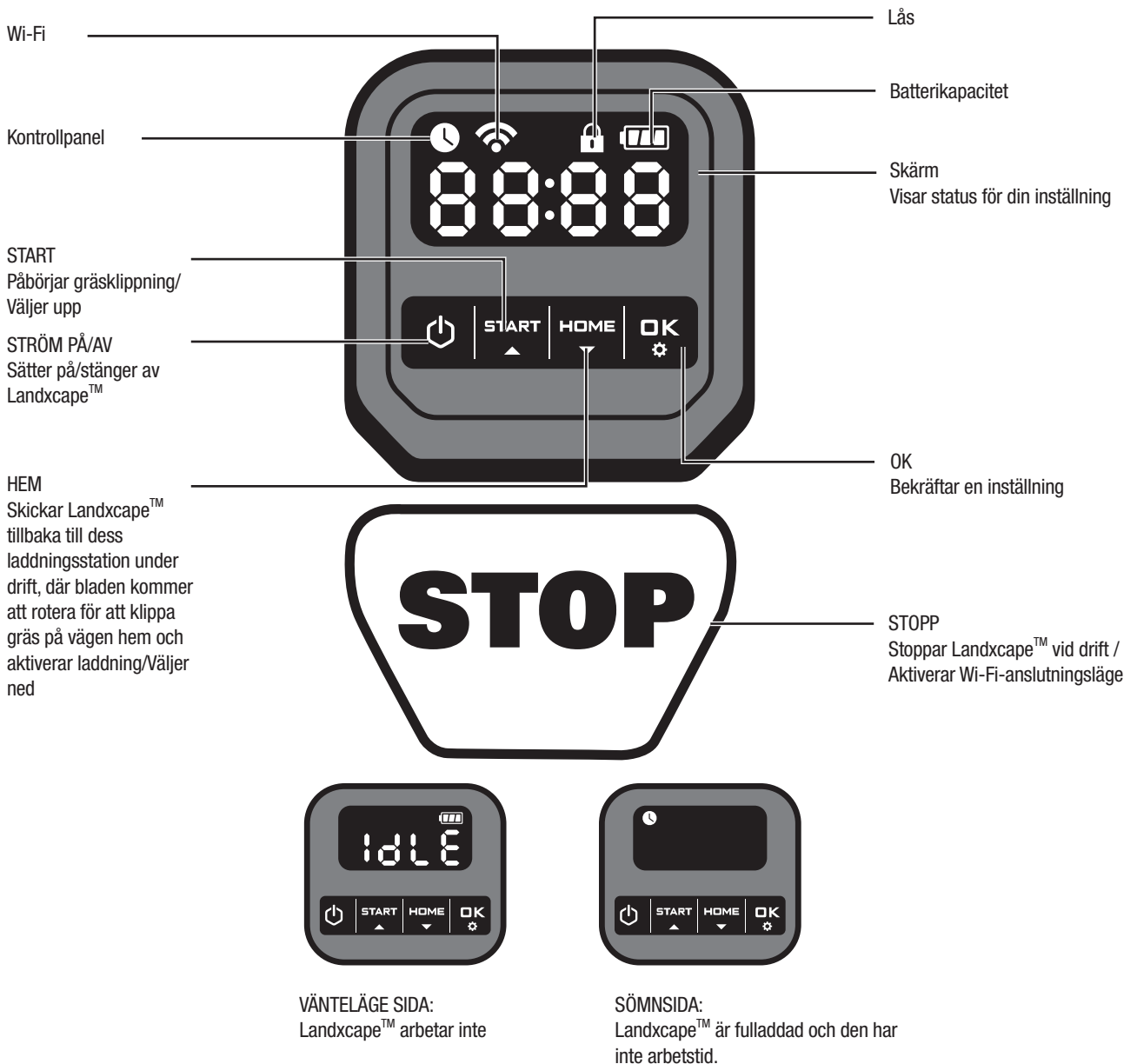

Start

- 1) När gränstråden har satts upp kan du börja använda Landxcape™ (vänligen se bruksanvisningen för hur man sätter upp gränstråden).
- 2) Tryck tills Landxcape™ slås på. Vid först användning, mata in standardmässig PIN kod 0000 genom att trycka fyra gånger när siffran 0 blinkar. (PIN-koden kan ändras, se "4.3 Inställning")

OBSERVERA: Landxcape™ stängs av när den inte får någon input inom 30 sekunder efter att den har slagits på. Om du matar in fel PIN-kod tre gånger, så kommer Landxcape™ att ljuda larmet "di-di" och sedan stängas av.

- 3) Tryck på och tryck sedan på för att börja klippa.
- 4) Tryck på och sedan för att få Landxcape™ att ta sig till laddningsstationen, där bladen kommer att rotera för att klippa gräs på vägen hem.

Landxcape™ kommer att arbeta kontinuerligt tills batteriet blir lågt då den återvänder till laddningsbasen. När laddningen är klar kommer Landxcape™ antingen att fortsätta klippa automatiskt eller stanna i laddningsstationen enligt klippschemat.

OBSERVERA: När Landxcape™ slås på, kommer alla lampor på skärmen tändas och sedan släckas. Kontrollera om någon lampa är skadad. Det rekommenderas att man skyddar skärmen med sin hand när solljuset blir för starkt.

4. Lär känna din Landxcape™

Grattis till ditt köp av din nya Landxcape™ och välkommen till robotgräsklippningens bekymmersfria värld. Här nedanför vill vi hjälpa dig att förstå hur din Landxcape™ fungerar.

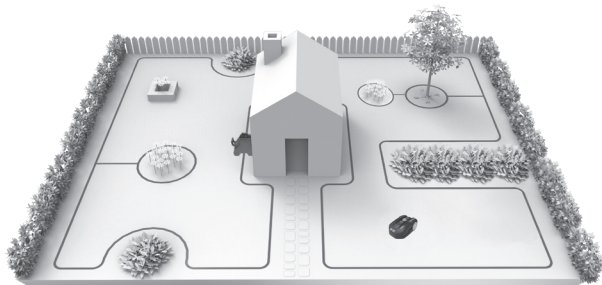

4.1 Hur vet min Landxcape™ var den ska klippa gräset?

Landxcape™ väljer riktning slumpvis. Den ser till att hela gräsmattan blir jämnt klippt utan fula klippspår (Se Fig. A).

4.2 Hur vet min Landxcape™ vart den ska ta vägen?

Din Landxcape™ sköter sig själv. Landxcape™ vet när den behöver gå till dess laddningsbas för laddning, känner av när det regnar, kan stoppa sig själv när den känner av problem och vet när den ska stoppa, dra sig tillbaka och svänga runt när det stöter in i något som blockerar vägen. Landxcape™ kommer också automatiskt att stoppa roteringen av dess bladsvängskiva om den lyfts upp från marken för att förhindra olyckor.

A. Hitta laddningsbasen

När din Landxcape™ behöver laddas upp, kommer den att sluta klippa och följa gränstråden i en motsolsgående rörelse tillbaka till laddningsbasen. Landxcape™ är förprogrammerad att klippa gräset nära gränstråden en gång per vecka. Som standard, kommer Landxcape™ att klippa nära begränsningskabeln varje måndag efter att den har slagits på.

Om du inte vill aktivera gränsskäring, avaktivera den från din smartphone. (endast för vissa modeller, kontrollera Teknisk data & deklaration om överensstämmelse).

B. Regnsensorer (endast för vissa modeller, kontrollera Teknisk data & deklaration om överensstämmelse)

Din Landxcape™ har en regnsensor som känner av regndroppar och säger åt din Landxcape™ att avbryta gräsklippningen och följa gränstråden tillbaka till laddningsbasen (Se Fig. B). Landxcape™ kommer att börja klippa igen efter att fördröjningstiden har passerat. Standardtiden är 180 minuter. Fördröjningstiden kan ändras via Landxcape™ APP. (endast för vissa modeller, kontrollera Teknisk data & deklaration om överensstämmelse).

När regnsensorn är våt återgår Landxcape™ till dockningsstationen. När regnsensorerna är torra, kommer Landxcape™ att påbörja en nedräkning av fördröjningstiden. Om du vill avsluta regnfördröjningen, torka sensorytan, och utför en strömcykel eller mjukåterställning med hjälp av på/av-knappen. Efter att strömcykeln har utförts, kan du använda den igen. Eller du kan aktivera eller stänga regnfördröjning med mobilappen. (endast för vissa modeller, kontrollera Teknisk data &

deklaration om överensstämmelse).

C. Känna av gränstråden

Landxcape™ respekterar alltid gränstråden och har sensorer framtill (Se Fig. C).

D. Starta och stoppa under gräsklippning (Se Fig. D, E1, E2)

För att börja klippa, tryck på på/av-knappen och mata in PIN-koden. Tryck på **START** och tryck sedan på **OK**. Om du vill beordra din Landxcape™ att sluta klippa trycker du på STOP-knappen på enheten.

Om din Landxcape™ känner av att något är fel visar den ett felmeddelande i displayen. För mer information om felmeddelanden se Felmeddelanden. Samt att Landxcape™ enheten kommer att stänga av sig om den inte får någon information från användaren inom 20 min.

För att summera:

- Tryck på **START**, tryck sedan på **OK**
- Nu börjar din Landxcape™ att klippa gräset!

4.3 Inställning

Ställ först in höjden på önskad gräshöjd efter klippning (manuellt) och programinställningen går att göra manuellt eller använd mobilappen (endast för vissa modeller, kontrollera Teknisk data & deklaration om överensstämmelse).

OBSERVERA: När du gör programinställningen manuellt, så kommer Landxcape™ att gå in i vänteläge om den inte får någon input från användaren inom 30 sekunder.

(1) Byt PIN-kod

För att byta PIN-kod, håll in båda **START** **HOME** knapparna samtidigt i 5 sekunder. Ikonen **🔒** blinkar och "Old Pin" rullar. Därefter blinkar den första siffran, använd **START** eller **HOME** för att ange den gamla PIN-koden och tryck sedan på **OK** för att bekräfta. Nästa siffra blinkar. Använd samma metod för att fylla i andra siffror. Sedan rullar "Pin?" den första siffran blinkar, använd sedan **START** eller **HOME** för att välja önskat nummer och tryck sedan på **OK** för att bekräfta. Nästa siffra kommer att blinka. Använd samma metod för att slutföra andra siffror. Till exempel, är den nya PIN-kod som har ställts in 0326. Efter detta, så kommer "Pin?" att blinka rullande och första siffran kommer att blinka igen. Använd samma metod för att mata in den nya PIN-koden du precis ställde in (i detta exempel, 0326). Då kommer "Pin0326" att rulla blinkande på skärmen. Din PIN-kod ändrades.

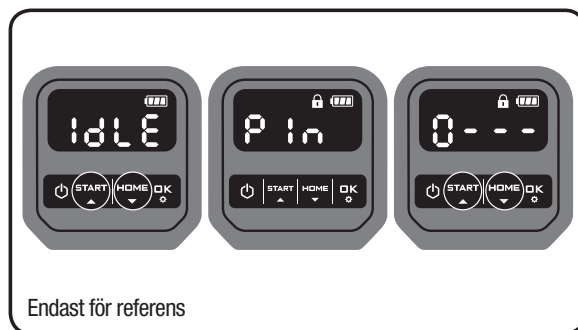

Endast för referens

(2) Ställ in år, datum och tid

Ställa in år, datum och tid är obligatoriska inställningsposter. Om du inte ställer in dess poster, så kommer schematiderna påverkas i följande inställning. Dessa poster behöver ställas in ordningen år, datum och tid. För årsinställningen, håll **START** inne i 3 sekunder tills ikonen **🕒** och en siffra blinkar på skärmen, till exempel, 2018. Använd **START** eller **HOME** för att välja önskat år. Tryck sedan **OK** på för att bekräfta för att fullborda

årsinställningen.

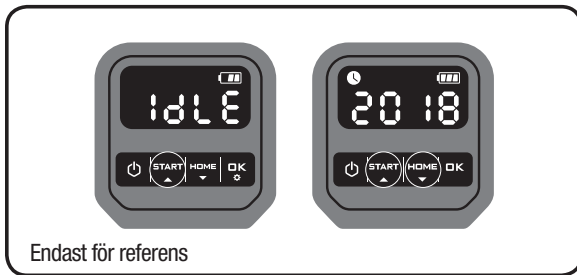

Endast för referens

Samtidigt, kommer ikonen att blinka igen och en siffra visas som indikerar datum, till exempel, 09.29, vilket innebär 29:e september. När 09 blinkar, använd eller för att välja siffran och tryck på för att bekräfta. Då kommer 29 att blinka. Använd samma metod för att välja numret och tryck på för att bekräfta för att fullborda datuminställningen.

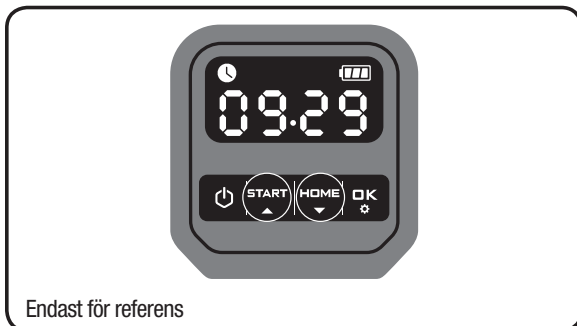

Endast för referens

Samtidigt, kommer ikonen blinka och tiden att visas, till exempel, 14:08. När 14 blinkar, använd eller för att välja siffran och tryck på för att bekräfta. Då kommer 08 att blinka, då använder du samma metod för att välja siffran och tryck på för att bekräfta. Nu är tidsinställningen slutförd och Landxcape kommer att gå in i vänteläge.

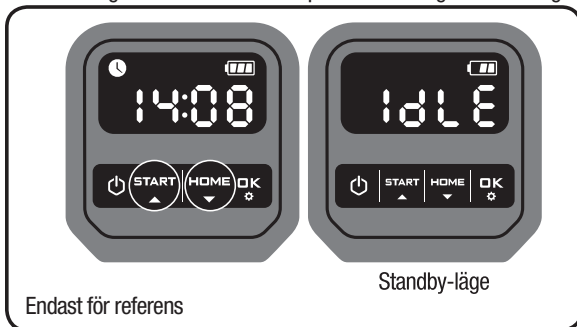

Endast för referens

Standby-läge

(3) Default working schedule

Standard arbetstid för Landxcape™ finns i tabellen nedan:

Område (m ²)	Tidtabell						
	Söndag	Måndag	Tisdag	Onsdag	Torsdag	Fredag	Lördag
50	/	/	arbete	/	/	arbete	/
100	/	/	arbete	/	/	arbete	/
150	/	arbete	/	arbete	/	arbete	/
200	/	arbete	arbete	arbete	arbete	arbete	/
300	/	arbete	arbete	arbete	arbete	arbete	/
400	/	arbete	arbete	arbete	arbete	arbete	/
500	/	arbete	arbete	arbete	arbete	arbete	/
600	/	arbete	arbete	arbete	arbete	arbete	/

700	/	arbete	arbete	arbete	arbete	arbete	/
800	/	arbete	arbete	arbete	arbete	arbete	/
900	/	arbete	arbete	arbete	arbete	arbete	/
1000	/	arbete	arbete	arbete	arbete	arbete	/

(4) Ställ in arbetsyta

För modeller utan APP-kontroll

Håll in i 3 sekunder. En siffra kommer att blinka på skärmen, till exempel, R 50, vilket är gräsytan. Arbetstiden kommer att ställas in automatisk utifrån storleken på din trädgård. Använd eller för att ställa in gräsytan, och tryck på för att bekräfta. Då kommer Landxcape™ att gå in i vänteläge.

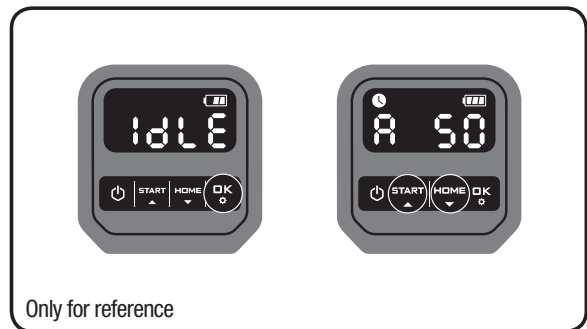

Only for reference

För modeller med APP-kontroll

Håll in i 3 sekunder. När ikonen blinkar, tryck på . En siffra kommer att blinka på skärmen, till exempel, R 50, vilket är gräsytan. Arbetstiden kommer att ställas in automatisk utifrån storleken på din trädgård. Använd eller för att ställa in gräsytan, och tryck på för att bekräfta. Då kommer Landxcape™ att gå in i vänteläge.

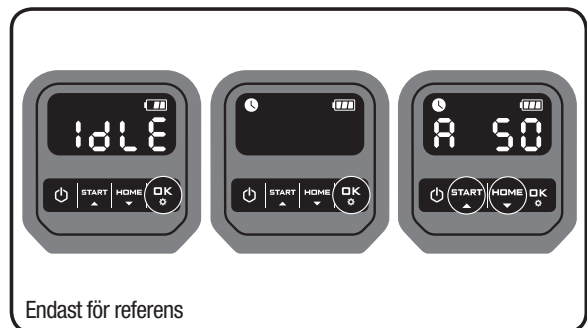

Endast för referens

(5) Ändra standard starttid

Standard starttid 9:00 kan ändras till när som helst genom att trycka på både och knapparna samtidigt tills ett pling-ljud hörs. Till exempel, tryck in både och knapparna vid 14:05, så kommer din Landxcape™ att börja klippa gräset från 14:05.

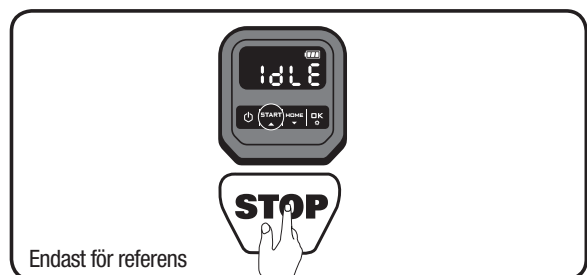

Endast för referens

4.4 Hur effektivt kommer min LandscapTM att klippa gräset?

Klippningstiderna är olika för varje gräsmatta beroende på de faktorer som nämns nedan. Justera klipptiden för din LandscapTM efterhand tills du hittar den lämpligaste inställningen.

Din LandscapTM kan klippa gräsmattor på upp till cirka olika stora områden, även om detta beror på olika faktorer såsom:

- Gräsmattans grässort och dess växthastighet
- Bladens skärpa
- Fuktighet
- Temperaturen
- Mängden hinder på gräsmattan

Till skillnad från de flesta gräsklippare använder LandscapTM ett sidoladdningssystem, vilket gör att den kan klippa så mycket omkringliggande gräs som möjligt. Dessutom gör hålen i botten av laddningsstationen att gräset kan växa igenom, vilket ger ett elegant utseende.

Klipphöjd för LandscapTM kan justeras (se Tekniska data och försäkringen om överensstämmelse för specifikt klipphöjdsintervall).

Innan du startar upp din Landscap för första gången, bör du klippa ned gräset till inte mer än 9 cm med din manuella gräsklippare. Sedan, ställer du in klipphöjden på din LandscapTM till dess maxinställning för dess första gräsklippning. (Se Fig. F)

Din LandscapTM klipper bäst i torrt väder. Den tycker inte om vått gräs vilket kan fastna på bladsvängskivan och i motorn kan också orsaka förlorad dragkraft och sliming under arbetet.

Din LandscapTM är rädd för åska. Om det börjar åska, skydda din LandscapTM genom att koppla ur laddningsbasen, koppla bort gränstråden och se till att din LandscapTM inte kan ladda sig.

Din LandscapTM tycker om att klippa gräs och behöver ha klippbladen i god kondition för att klippa så bra som möjligt. Din LandscapTM kan sköta sig själv för det mesta, men ibland kan den behöva din hjälp för att inte göra sig illa.

- Låt aldrig din LandscapTM passera grus.
- Ta bort eller avgränsa hinder som din LandscapTM av misstag kan köra upp på och skada bladskivan på.
- Avlägsna allt skräp och alla främmande föremål från gräsmattan.

5. App (endast för vissa modeller, kontrollera Teknisk data & deklaration om överensstämmelse)

LandscapTM kan anslutas till din smartphone. Med LandscapTM App som smartphone kan du ändra de allmänna inställningarna för LandscapTM och visa status och felmeddelanden på maskinen.

Checklista innan du ansluter din app till din LandscapTM

Steg 1: Kontrollera din smarttelefon

1. Se till att din smarttelefon är ansluten till 2,4 GHz istället för 5 GHz. Exempel:



2. Se till att appen på din smarttelefon är uppdaterad till den senaste versionen.

Steg 2: Kontrollera din LandscapTM

1. Se till att din LandscapTM har samma routermiljö som din smarttelefon.
2. Se till att din LandscapTM fasta programvara är uppdaterad.
3. Se till att din LandscapTM och smarttelefon är så nära varandra som möjligt (mindre än 3 meter).

4. Se till att din LandscapTM och routen är så nära varandra som möjligt (mindre än 3 meter).

Steg 3: Kontrollera din router

1. Se till att din router använder 2,4 GHz eller 2,4 GHz och 5 GHz, och aktivera 2,4 GHz-bandet.
2. Se till att din routers läge 802.11 för trådlösa inställningar använder blandad b/g/b (Se Fig. 1)
3. Se till att din routers trådlösa kanal-/bandbreddinställning är satt till Auto eller 20M eller 20M med blandad 40M. (Se Fig. 1)
4. Se till att SSID-sändning är aktiverad på din router när du ansluter apparaten till appen. Du kan sedan avaktivera den efter att anslutningen har upprättats. (Se Fig. 1)

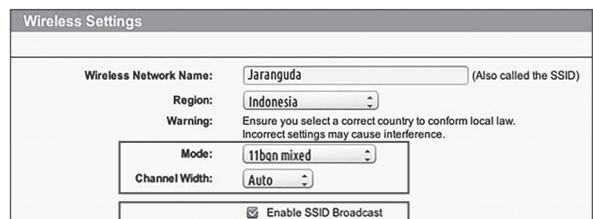

Fig. 1

5. Se till att DHCP är aktiverat. (Se Fig. 2)

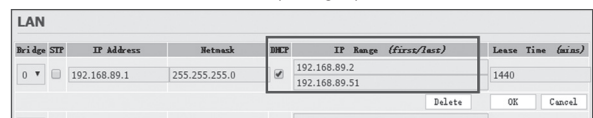

Fig. 2

6. Om du använder en router av typen "Fritz!box", se till att aktivera "Tillåt kommunikation mellan enheter i samma nätverk" i inställningarna.

7. Se till att Port 8883 TCP är öppen. Om den är blockerad (Se Fig. 3), ändrar du inställningarna.

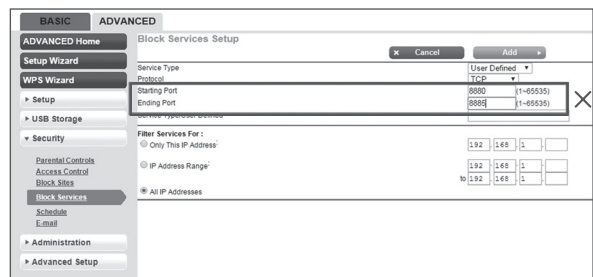
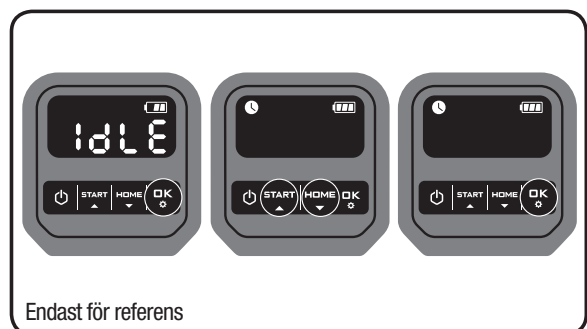

Fig. 3

Anslut din smartphone till din LandscapTM:

Steg 1: För att ladda ner LandscapTM -appen, använd din mobiltelefon för att skanna QR koden nedanför eller ladda ner den från Playstore (Google-Android), AppleStore (Apple-iOS) eller från vår hemsida www.landscap-robotics.com.

Steg 2: Håll intryckt **OK** i 3 sekunder och ikonen **📶** blinkar. Använd **START** eller **HOME** för att välja ikonen **📶**, och tryck på **OK** för att bekräfta.



Endast för referens

Steg 3: Öppna Landxcape™-appen och följ sedan instruktionerna för att ansluta till WiFi-nätverket.

*Serienumret finns på Landxcape™:s baksida. (Se Fig. G)

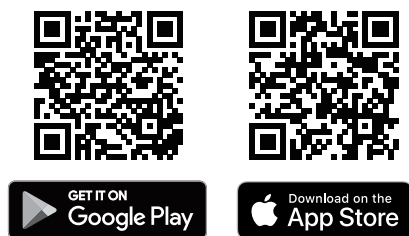

OBS:

1. Om dina Wi-Fi-uppgifter har ändrats måste Landxcape™ ställas om enligt steg 3.
2. När Landxcape™ befinner sig i ett område med dålig eller ingen Wi-Fi-anslutning kommer sändningen av instruktioner från appen inte att genomföras direkt. Däremot kommer instruktionerna att genomföras nästa gång Landxcape™ befinner sig i ett område med god signalstyrka.
3. För en stabil signalanslutning rekommenderas det att installera Wi-Fi-förlängare i de områden med svag eller ingen Wi-Fi-anslutning.

6. Gränstråd

6.1. Pegga gränstråden



Använd avståndsmätaren för att ställa in rätt avstånd från kanten på gräsmattan (mer än 26 cm). Rekommenderat avstånd. Använd den medföljande avståndsmätaren för korrekt installation.

Om din granne också har en Landxcape™, måste det vara minst 1 meter avstånd mellan era gränstrådar.

Gränstråden måste rama in det avsedda gräsklippningsområdet exakt.

Din Landxcape™ blir förvirrad av extra böjar eller härvor av gränstråd som inte ingår i klippområdet (Se Fig. H). Om det finns överskottsgränstråd kvar när du har ramat in klippområdet, klipp av den och förvara denna extra tråd på ett separat ställe. Du måste dock lämna kvar lite trådslack vid anslutningen till laddningsbasen, så att tråden både kan anslutas och förbli nergrävd.

6.2 Gräva ner gränstråden

Vi rekommenderar att du gräver ner gränstråden några få centimeter under marken. Du rekommenderas att först pegga ner gränstråden i gräsmattan så att du enkelt kan utföra eventuella ändringar. När du har installerat klart gränstråden rekommenderas att du ber Landxcape™ att följa gränstråden genom att trycka på  och . Detta vänjer Landxcape™ vid den nya omgivningen.

Ska du tänka på att när din Landxcape™ ska hitta till laddningsbasen för första gången, kan den få problem med den nedgrävda gränstråden. Och säkerställer en lyckad anslutning till laddningsbasen tills du slutligen gräver ner gränstråden.

6.3 Koppla samman elkabeln

Använd en ledningsskarv om elkabeln behöver förlängas och skarvas(endast för vissa modeller, kontrollera Teknisk data & deklaration om överensstämmelse). Den är vattentät och ger en garanterat pålitlig elanslutning.

För in båda trådändarna i två av de tre hålen i klämman. Se till att trådarna är helt införda i ledningsskarven så att båda ändarna är synliga i den genomskinliga delen på andra sidan ledningsskarven.

(Se Fig. I) Använd en tång för att trycka ner knappen på ovansidan av ledningsskarven. (Se Fig. J1, J2)

 **WARNING:** Vi rekommenderar inte att du helt enkelt skarvar elkabeln med isoleringstejp eller att du använder en "sockerbit" för anslutningen. Jordfukt kan oxidera kabeln och med tiden får du en krets som inte fungerar.

7. Uppdatering av mjukvaran

Mjukvaran till din Landxcape™ kan uppdateras när nya versioner finns tillgängliga. Den senaste mjukvaran kan laddas ner från vår hemsida www.landxcape-robotics.com.

Metod 1: Uppdatering via USB. Se informationen nedan om nedladdning och installation:

- (1) Hitta den senaste versionen för mjukvaran på www.landxcape-robotics.com. Spara filen till ett tomt **FAT32**-formaterat USB (flash-enhet). Ta bort alla andra filer på enheten och kontrollera formatet. Om enheten inte är formaterad i **FAT32** så måste du formatera enheten.
OBS: programuppdateringen har hämtats som en komprimerad fil. Du kommer att behöva unzippa eller extrahera den innan du fortsätter.
- (2) Placera Landxcape™ på en säker och plan yta. Tryck på  för att stänga av din Landxcape™.
- (3) Sätt i USB-enheten (flashminnet) i porten. (Se Fig. K1)
- (4) Slå på din Landxcape™. Uppdateringen kommer att starta automatiskt. Vänta tills skärmen visar "USB" (Se III. K2), avlägsna sedan USB-enheten (flash-enhet) och stäng skyddsskåpan ordentligt. När skärmen visar "0 - -", så är uppdateringen slutförd och Landxcape™ kommer att gå till PIN-sidan.

Metod 2: Uppdatera via smartphone.(endast för vissa modeller, kontrollera Teknisk data & deklaration om överensstämmelse)

Om Landxcape™ är ansluten till din smartphone via Landxcape™-appen kan du kontrollera programversionen.

Manualen i förpackningen är baserad på standardmjukvaran i massproduktion. Vissa funktioner i den nya versionen finns inte nödvändigtvis med i manualen. Om du hittar inställningar som inte finns i manualen, gå till www.landxcape-robotics.com för att ladda ner den senaste manualen.

8. Underhåll

Du måste inspektera din Landxcape™ då och då. Din Landxcape™ jobbar hårt och behöver emellanåt rengöras grundligt samt få vissa delar utbyta när de blir slitna. Använd aldrig Landxcape™ med defekt AV/PÅ knapp.

Stäng av maskinen innan du utför service eller underhåll.

Här nedan informerar vi om hur du tar hand om din Landxcape™.

8.1 Skärpa

 **WARNING: Före rengöring, justering eller utbyte av blad, stäng AV din Landxcape™ Använd skyddshandskar.**

 **WARNING: Vid byte av blad se till att du byter ALLA blad när något byte görs. Använd alltid nya skruvar när bladen fästs. Detta är viktigt för att säkerställa att bladet hålls kvar och att bladskivan förblir balanserad. Om inte nya skruvar används kan det orsaka allvarliga skador.**

Din Landxcape™ klipper inte gräs på samma sätt som andra gräsklippare. Dess blad är rakbladsvassa på 2 eggar och snurrar åt båda åll för maximal klippkapacitet (Se Fig. L). Varje blad på din Landxcape™ har 2 skärande eggar. Bladens vändskiva kommer att göra framåt- och bakåtroteration på måfå för att använda båda skärebyggarna. Således hjälper det till att minimera frekvensen för byte av skärbladet. Varje blad kommer att hålla upp till 2 månader när programmering har gjorts för klippning varje dag. Kontrollera alltid om bladen har fått hack eller är skadade, och byt i sådant fall ut dem. När de skärande bladen är slöa och utslitna, skall de ersättas med de reservblad som medföljer din Landxcape™. Reservblad är även tillgängliga i din närmaste Landxcape™-affär.

A. Byta ut bladen

Efter en tid, vanligen varje säsong, måste du byta ut bladen på din Landxcape™. När du byter ut bladen ska du alltså byta ut alla blad samtidigt. Du kan ersätta bladen med en av de reservsatserna och extra bladskruvarna som medföljer din Landxcape™.

Innan något byte av Landxcape™s blad görs, stäng av strömmen och ta på skyddshandskar. Följ därefter dessa steg:

1. Vänd försiktigt på din Landxcape™.
2. Ta bort batterilocket och batteriet.
3. Ta bort skruvarna på bladen med en skruvmejsel. (Se Fig. M)
4. Skruva fast de nya bladen ordentligt.
5. Sätt tillbaka batteriet och batterilocket.

VIKTIGT: När du har skruvat fast bladet på bladskivan, kontrollera att bladet kan rotera fritt.

8.2 Rengöring

 **WARNING: Innan du ska rengöra din Landxcape™ måste du stänga AV den Sätt på skyddshandskar innan du rengör bladskivan. Använd inte rinnande vatten.**

A. Rengöring av stomme

Din Landxcape™ kommer att leva längre och må bättre om du rengör den regelbundet. Då Landxcape™ är en elektrisk maskin bör du vara försiktig vid rengöring, **så använd INTE en slang, högtryckstvätt eller på annat sätt hålla rinnande vatten på Landxcape™**, det är bäst att använda en sprejflaska fylld med vatten. Vid rengöring av maskinens hölje använd en mjuk borste eller en ren trasa och undvik att använda rengöringsmedel eller polish (Se Fig. N). Slutligen, se till att ta bort all uppsamlad gräsklipp och skräp.

B. Rengöring av undersida

Återigen är det viktigt att du stänger AV din Landxcape™ och **att du använder skyddshandskar när du rör vid bladskivan**. Först, vänd din Landxcape™ upp och ned för att visa undersidan. På undersidan kan du se bladskivan, den omgivande motorramboxen och framhjul och drivhjul. Rengör alltihop noggrant med en mjuk borste eller en fuktig trasa.

 **WARNING: Rengör ALDRIG undersidan av Landxcape™ enheten med vattenspolning. Skada på komponenterna kan uppstå. (Se Fig. O1, O2)**

Rotera bladskivan för att kontrollera att den roterar fritt. Kontrollera att bladen kan rotera fritt runt fästskruvarna. Ta bort eventuella blockage.

VIKTIGT: Ta bort allt skräp så att det inte får bladskivan att spricka. Till och med en minimal spricka kan försämra gräsklipparens effekt.

C. Rengöring av kontaktstift och laddbleck

Rengör kontaktstiften på laddningsstationen och laddningsremsan

på Landxcape™ med en trasa. Ta bort ansamlade gräsrester och smuts runt kontaktstiften och laddningsremsorna med regelbundna mellanrum för att se till att Landxcape™ laddas ordentligt varje gång.

8.3 Batterilivstid

Hjärtat i din Landxcape™ är dess 20V litiumjonbatteri. För korrekt batteriförvaring, se till att det är fulladdat och förvaras på en sval och torr plats.

HUOMAA: Landxcape™ rekommenderade användningstemperatur är 0-55°C.

Livstiden för din Landxcape™s batteri beror på olika faktorer som exempelvis:

- Hur lång klippssäsongen är i din region
- Hur många timmar din Landxcape™ klipper gräs per dag
- Hur du sköter batteriet under förvaring

Landxcape™ kan laddas manuellt utan gränsovrådeskabeln.

1. Anslut laddningsbasen till en lämplig strömkälla.

Laddningsenhetens gröna ljus kommer att lysa.

2. Docka den avstängda Landxcape™ manuellt inom laddningsbasens räckvidd. (Se Fig. P)

3. Grönt ljus som blinkar på laddningsbasen, kommer Landxcape™ att börja ladda.

8.4 Vinterförvaring

Din Landxcape™ kommer att leva längre och hålla sig friskare om den får gå i ide på vintern. Därför rekommenderar vi att du förvarar din Landxcape™ i ett uthus eller ett garage under vintern.

Innan du stavar undan din Landxcape™ inför vintern ska du:

- Rengöra din Landxcape™ noggrant
- Ladda batteriet fullt
- Stänga av gräsklipparen

För att maximera batteriets livstid rekommenderas du att ladda det fullt innan du stavar undan det inför vintern.

 **WARNING: Skydda undersidan av Landxcape™ enheten från vatten. Förvara ALDRIG Landxcape™ enheten upp och ner utomhus.**

Gränstråden kan lämnas kvar i marken, men dess ändrar bör skyddas genom att t.ex. placeras i en konservburk med smörj fett. Om laddningsbasen lämnas kvar utomhus över vintern, låt gränstråden förbli ansluten till den.

OBS: När du tar fram din Landxcape™ efter vinterförvaringen, kontrollera att laddningsytorna och kontaktstiften är rena. Du kan använda en fin smärgelduk för att rengöra dem.

8.5 Byta ut batteriet

 **WARNING: För ON/OFF-knappen till OFF innan du utför en justering, utbyte eller reparation.**

Före utbyte av blad, stäng AV din Landxcape™ Använd skyddshandskar.























Om du behöver byta ut batteriet, följ dessa steg:





1. Vänd försiktigt på din Landxcape™.
2. Ta bort de skruvarna som håller fast batteriet. Ta bort batteriluckan. (Se Fig. Q1)
3. Ta försiktigt ut det gamla batteriet. Tryck på spärren och släpp kontakterna. (Se Fig. Q2)
OBS: Dra inte i några sladdar. Håll kontakterna och lossa spärren.
4. Anslut ett nytt originalbatteri genom att fästa ihop kontakterna tills det låses på plats. (Se Fig. Q3, Q4)
5. Montera batteriet enligt bilden. (Se Fig. Q5) Sätt tillbaka locket i sin position och montera fast skruvarna.

9. Funktionsmeddelanden



Skärm	Meddelande	Åtgärd
- F 1 -	Regnfördrojning är aktiverad.	Ingen åtgärd behövs.

10. Felmeddelanden

Skärm	Orsak	Åtgärd
- E 1 -	Landxcape™ enheten är utanför arbetsområdet.	<ol style="list-style-type: none"> Om din Landxcape™ verkligen befinner sig utanför sitt arbetsområde, stäng av strömmen och för tillbaka din Landxcape™ till arbetsområdet. Slå på strömmen. Tryck på , tryck sedan på . Om din Landxcape™ befinner sig inuti sitt arbetsområde, kontrollera att LED-lampan på laddningsbasen lyser grönt. Om inte, kontrollera att laddningsbasen är korrekt ansluten till laddaren och att laddaren är ansluten till en lämplig strömkälla. Detta innebär att gränstrådens ändrar är felaktigt fästa och att du kan behöva vända på dem. Laddningsbasens röda ljus kommer att sättas på, kontrollera att gränstråden är korrekt anslutna till klämmorna på laddningsbasen. Om problemet kvarstår, kontrollera att gränstråden inte har klippts av.
- E 2 -	Hjulmotor block.	<ol style="list-style-type: none"> Stäng av strömmen. För din Landxcape™ till en plats som är fri från hinder. Slå på strömmen. Tryck på  och tryck sedan på . Om felmeddelandet fortfarande visas, stäng av strömmen, vänd uppochner på din Landxcape™ och kontrollera om något hindrar hjulen från att rotera. Ta bort eventuell blockering, vänd din Landxcape™ rätt och slå på strömmen. Tryck på , tryck sedan på .
- E 3 -	Knivdisk block.	<ol style="list-style-type: none"> Stäng av strömmen. Vänd uppochner på din Landxcape™ och kontrollera om det sitter något som hindrar bladskivan från att rotera. Ta bort eventuell blockering. Vänd din Landxcape™ rätt och för den till en plats med kort gräs eller ställ in klipphöjden. Slå på strömmen. Tryck på , tryck sedan på .
- E 4 -	Landxcape™ enheten har fastnat	<ol style="list-style-type: none"> Stäng av strömmen; För din Landxcape™ till en plats som är fri från hinder; Starta strömmen. Tryck på , tryck sedan på . Om felmeddelandet fortfarande visas, stäng av strömmen, Vänd Landxcape™ upp och ned. Kontrollera om något förhindrar att hjulen roterar. Ta bort eventuell blockering, vänd din Landxcape™ rätt och slå på strömmen. Tryck på , tryck sedan på .
- E 5 -	Upplyft	<ol style="list-style-type: none"> Stäng av strömmen. Rätta till problemen, för PÅ/AV -knappen till PÅ. Slå på strömmen. Tryck på , tryck sedan på . Om felmeddelandet fortfarande visas: stäng av strömmen, Vänd Landxape upp och ned och kontrollera om något förhindrar att framhjulen rullar. Ta bort eventuella föremål, vänd din Landxcape™ rätt, slå på strömmen. Tryck på , tryck sedan på .
- E 6 -	Upp och ner	Vänd din Landxcape™ rätt. Tryck på  , tryck sedan på  .
- E 7 -	Batterifel	<p>Batterifel</p> <ol style="list-style-type: none"> Kontrollera batteritemperaturen. Om temperaturen är för hög, vänta tills temperaturen har gått ned. Tryck på  och tryck sedan på . Ersätt med ett nytt batteri. Starta om Landxape. Tryck på  och tryck sedan på . Om felet uppstår igen, försök ändra arbetsschema.



- E8 -	Det tar för lång tid för Landxcape™ att gå tillbaka till laddstationen.	Docka Landxcape™ manuellt i laddstationen för att ladda. När Landxape är fulladdad, Tryck på  och tryck sedan på  .
- E9 -	Metod 2:Uppdatera via smartphone.(endast för vissa modeller, kontrollera Teknisk data & deklaration om överensstämmelse) Om Landxcape™ är ansluten till din smartphone via Landxcape™_appen kan du kontrollera programversionen.	Anslut Landxcape™ igen till det Wi-Fi-nätverk som det ursprungligen har parats ihop med. Om detta inte är möjligt, kontakta kundservice.
- EE -	Okänt fel.	Starta om Landxape. Tryck på  och tryck sedan på  . Om felmeddelandet fortfarande visas, kontaktas ett serviceombud för hjälp.

KOMMENTARER

- Innan du sätter på strömmen, kontrollera alltid att din Landxcape™ befinner sig inuti sitt arbetsområde. Om inte visas meddelandet "- E 1-". Detta meddelande visas även när din Landxcape™ befinner sig på gränstråden när den sätts på.
- Om du av någon anledning – t.ex. pga. Fest eller lekande barn - vill ställa din Landxcape™ M i laddningsbasen: Tryck på  och tryck sedan på . Landxcape™ kommer att ta sig till dess laddstationen och stanna där. Tryck på  för att slå av Landxcape™.
- Om ett fel inträffar upprepade gånger på samma område av din gräsmatta kan det bero på ett problem med gränstråden. Se tidigare installationsinstruktioner och kontrollera din inställning.
- Om din gräsmatta är uppdelad i två separata områden anslutna med en korridor på mindre än 1 m, och ett av dem inte har en laddningsbas, ta med Landxcape™ manuellt till laddningsbasen när den är urladdad, laddningsprocessen kommer att starta.
- Om Landxcape™ kör onormalt emellanåt, försök att starta om den. Om problemet kvarstår, försök ta ut och sätta i batteriet igen. Om problemet inte kan lösas, kontakta Landxcape™ serviceombud för hjälp.
- Tvätta inte maskinen med högtryckstvätt. Detta kan göra att batteriet eller maskinen skadas.

11. Felsymptom

Om din Landxcape™ inte fungerar som den ska, följ felsökningsguiden nedan. Om felet kvarstår, kontakta din återförsäljare.

Symptom	Orsak	Åtgärd
LED-indikatorn på laddningsstationen tänds inte	Det finns ingen ström.	Kontrollera att elsladden är korrekt ansluten till laddaren och att laddaren är ansluten till en lämplig strömkälla.
Laddningsbasens röda ljus kommer att sättas på	Gränstråden är inte ansluten.	Kontrollera att gränstråden är korrekt ansluten till laddningsbasen. Kontrollera att gränstråden är hel.
Landxcape™ slås på men bladskivan rör sig inte.	Landxcape™ söker efter laddningsbasen (om du inte trycker på  och  sedan knappen så kommer den att ta sig till dess laddstation).	Detta är normalt. Din Landxcape™ behöver laddas, bladskivan roterar inte medan enheten automatiskt söker efter laddningsbasen.
Landxcape™ vibrerar	Blad kan ha skadats. Kontrollera bladskivan.	Kontrollera bladen och byt dem om de är skadade. Ta bort skräp och främmande föremål på bladen och bladskivan.

Gräset klipps ojämnt.	Landxcape™ kör inte tillräckligt många timmar per dag.	Öka gräsklippningstiden.
	Gräsklippningsområdet är för stort.	Pröva att minska gräsklippningsområdets storlek eller öka gräsklippningstiden.
	Bladen är slöa.	Byt ut alla blad och skruvar för att balansera bladskivan.
	Klipphöjden är för lågt inställd för gräslängden.	Öka klipphöjden och minska den därefter gradvis.
	Gräs eller andra föremål har lindat sig runt bladskivan.	Kontrollera bladskivan och ta bort gräs eller andra föremål.
	Gräs har ansamlats i bladskivan eller motorramboxen.	Kontrollera att bladskivan roterar fritt. Eventuellt måste du ta av bladskivan och ta bort skräpet.
Din Landxcape™ befinner sig inuti territoriet men displayen visar "- E !-".	Gränstrådens ändar är felaktigt fästa.	Vänd på gränstrådens ändar.
	Begränsningskabel är trasig.	Reparera trasig begränsningskabel med skarvkopplingar.
Laddningstiden är mycket längre än den märkta laddningstiden.	Dålig anslutning pga. smutsig laddningsyta.	Rengör laddningsbasens kontaktstift och apparatens laddningsyta med en trasa.
	Laddningsskyddsprogrammet har aktiverats pga. hög temperatur.	Placera laddningsbasen i skuggan eller vänta tills temperaturen har sjunkit.
Gräsklipparen laddas inte.	Det finns ingen ström.	Kontrollera att elsladden är korrekt ansluten till laddaren och att laddaren är ansluten till en lämplig strömkälla.
	Fungerar inte korrekt medan den manuella laddningen pågår.	Se manuell laddning i Avsnitt 8.3.
Landxcape™ börjar få såväl kortare driftstider som kortare laddningstider.	Något har fastnat i bladskivan.	Ta av bladskivan och rengör den Gräset är för högt och för tjockt.
	Landxcape™ vibrerar kraftigt.	Kontrollera bladskiva och blad och ta bort gräs eller andra föremål.
	Batteriet kan vara uttömt eller gammalt.	Byt till ett nytt batteri.
Landxcape™ aktiveras inte vid önskad tidpunkt.	Klockan är inte inställd på rätt tid.	Ställ in klockan på korrekt tid, se Avsnitt 4.3.
	De programmerade klippningstiderna för Landxcape™ är felaktiga.	Ändra tidsinställningarna för start och stopp av gräsklipparen.
	Landxcape™ dockas manuellt i laddningsbasen.	Tryck på  och tryck sedan på  .
	Batteriet laddar inte då dess temperatur går över 55°C i varmt väder.	Vänta tills batteriet har svalnat.
Landxcape™ kan inte docka på rätt sätt med laddningsbasen.	Miljöpåverkan.	Starta om Landxcape™.
	Dålig anslutning orsakad av skräp på laddningsremsan.	Gör rent kontaktens stift på laddningsbasen och laddningsremsan på Landxcape™ med en trasa.
Den gröna lampan på laddningsbasen tänds innan laddningen är slutförd.	Laddningsbasen är överhettad.	Placera laddningsbasen i skuggan eller vänta tills temperaturen har sjunkit.
Landxcape™ kör utanför gränstråden.	Gränstråden har installerats med skarpa kanter.	Kontrollera gränstråden för att försäkra dig om att kanterna är mjuka.
Landxcape™ klipper inte ett område inom gränstrådens zon.	Klippningsområdet är större än det tillåtna klippningsområdet för Landxcape™.	Minska klippytan eller använd Landxcape™ med en större tillåten klippyta.

Landxcape™ backar eller roterar underligt nära gränstråden.	Gränstråden till en annan Landxcape™ eller en robotgräsklippare av annat märke är placerad för nära.	Se till att gränstråden till Landxcape™ befinner sig minst 1 m bort från den angränsande gränstråden.
	I fuktigt väder kan gränstrådens elektriska signal läcka där tråden har fogats eller reparerats.	Kontrollera gränstrådens fogar. Isolera för att få en helt vattentät anslutning.
	Gränstrådens elsignal läcker på grund av trasig isolering.	Reparera gränstrådens skadade isolering med isoleringstejp.
	Ultraljudssensorn är skadad.	Kontrollera om ultraljudssensorn är smutsig och rengör den. Om inte, kontrollera och se till att din Landxcape™-begränsningskabel har minst 1 m avstånd till den angränsande begränsningskabeln. Om problemet inte kan lösas, kontakta Landxcape™ serviceagent för hjälp.
Hjulen på Landxcape™ slirar eller skadar gräsmattan.	Främmande objekt såsom pinnar eller grenar kan ha fastnat under Landxcape™.	Avlägsna de främmande objekten från undersidan av Landxcape™.
	Gräsmattan är för blöt.	Vänta tills gräsmattan har torkat.
Landxcape™ lämnar gränstråden på grund av hög hastighet när den åker nedför en kulle.	Gränstråden är placerad i en lutning som är större än 17% (10°).	Flytta gränstråden bort från lutningar som är större än 17% (10°). Se installationsmanualen för detaljer.
E r r o	Det uppstår fel vid mjukvaruuppdatering.	Försök igen enligt avsnittet "Mjukvaruuppdatering".
Landxcape™ körs i cirklar; svänger höger eller vänster även fast det inte finns något hinder framför den.	Ultraljudssensorn är skadad.	Kontrollera om ultraljudssensorn är smutsig och rengör den. Om inte, kontrollera och se till att din Landxcape™-begränsningskabel har minst 1 m avstånd till den angränsande begränsningskabeln. Om problemet inte kan lösas, kontakta Landxcape™ serviceagent för hjälp.
	Kabeln mellan ultraljudssensorn och moderkortet är skadad.	
	Begränsningskabeln för en annan Landxcape™ eller en annan robotklippare är placerad för nära.	
	Ultraljudssensorn är smutsig och behöver rengöras.	
Klipparens tangentbord fungerar inte.	Tangentbordet är skadat.	Starta om Landxcape™. Om problemet kvarstår fortsätter du trycka på av/på-knappen i 10 sekunder och startar sedan om Landxcape™. Kontakta Landxcape™ serviceombud för att få hjälp.
	Dålig anslutning för kabeln mellan kontrollpanelen och moderkortet eller så är kabeln skadad.	
	Tangentbordet måste återställas.	
Gräsklipparen undviker inte hinder.	Ultraljudssensorn är skadad.	Kontrollera om ultraljudssensorn är smutsig och rengör den. Om inte, kontrollera och se till att din Landxcape™-begränsningskabel har minst 1 m avstånd till den angränsande begränsningskabeln. Om problemet inte kan lösas, kontakta Landxcape™ serviceagent för hjälp.
	Kabeln mellan ultraljudssensorn och moderkortet är skadad.	
	Begränsningskabeln för en annan Landxcape™ eller en annan robotklippare är placerad för nära.	
	Ultraljudssensorn är smutsig och behöver rengöras.	
	Ultraljudssensorfelet uppstår vid liten sannolikhet, till exempel barns ben, buskar, lutande träd eller stenar.	Detta är normalt, ingen åtgärd behövs.
	Hindret är lägre än 19 cm.	Detta är normalt. Ultraljudssensorn kan inte upptäcka något lägre än 19 cm.

Miljöhänsyn



Elektriska avfallsprodukter får inte kasseras med hushållsavfallet. Återvinn på återvinningscentraler. Kontakta dina lokala myndigheter eller återförsäljaren för återvinningsråd.



Copyright © 2019, Positec. All Rights Reserved.
AR01485800