



DYBERG LARSEN

DESIGNED IN DENMARK

Produceret i/Produced in/Hergestellt in der/Produit en P.R.C. for/für/pour Dyberg Larsen

www.dyberglarsen.com



DYBERG LARSEN

DESIGNED IN DENMARK

**GULVLAMPE/ FLOOR LAMP/
BODENLEUCHE/ LAMPADAIRE**

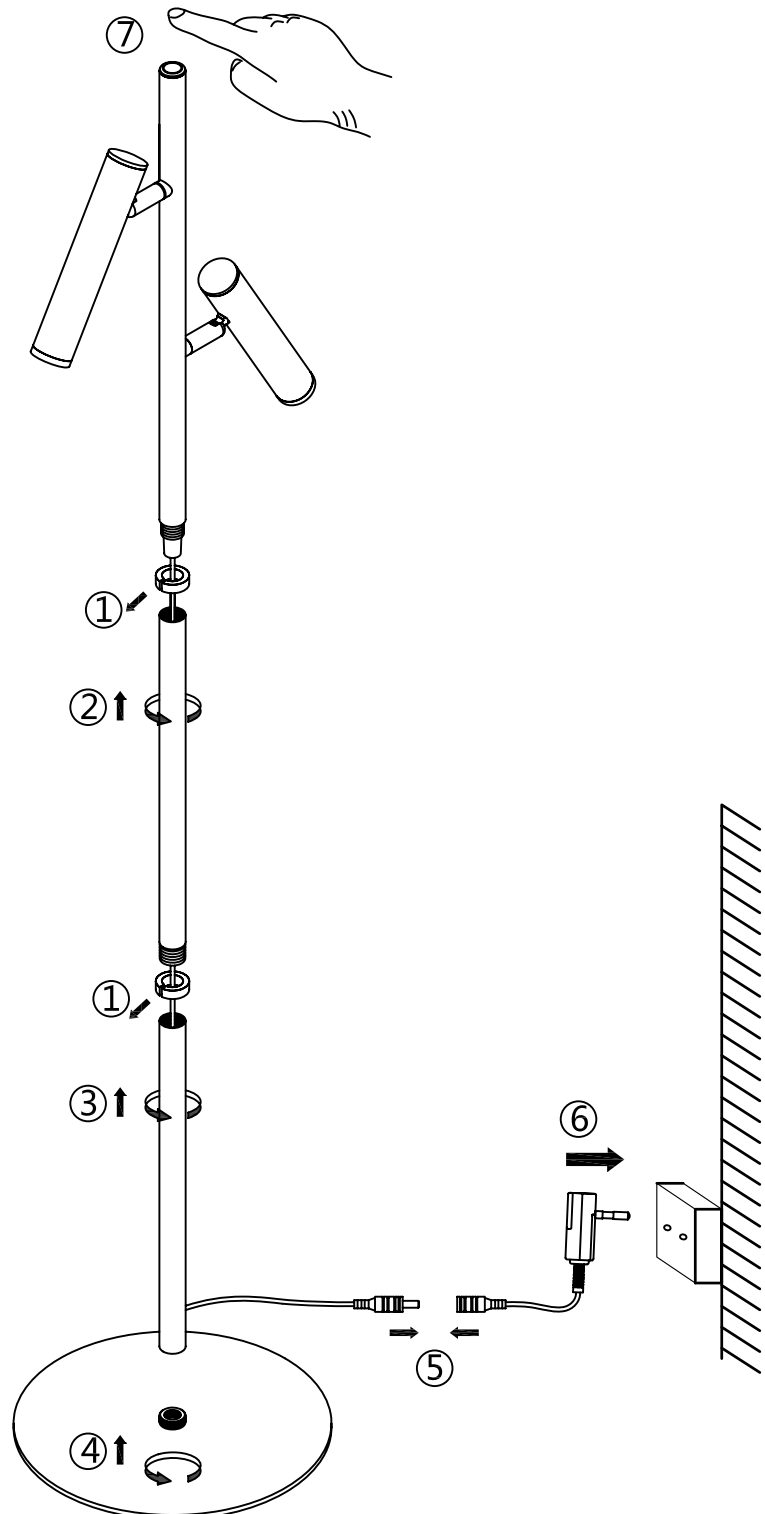

GULVLAMPE

Materiale: PP / akryl

Max: 2 x 3W 230V 50HZ LED

VIGTIGT:

1. Advarsel: Husk at afbryde for spændingen før du arbejder på elinstallationen.
2. Lampen kan blive varm ved brug.
3. For at undgå skader på lampen må du ikke bruge alkaliske rengøringsmidler ved rengøring. Brug en blød klud og et mildt rengøringsmiddel. Sluk altid lampen inden rengøring.
4. Undladelse af at holde lampen i en ren stand kan føre til forringelse af overfladen, der kan påvirke apparatets levetid negativt og muligvis medføre en farlig situation.

Indeholder: Komplet lampe

IP20 kun til indendørs anvendelse



Bortskaffelse af elektrisk og elektronisk affald for brugere i private husholdninger i EU. Elektrisk og elektronisk udstyr indeholder materialer, komponenter og stoffer, der kan være skadelige for menneskers sundhed og for miljøet, hvis kasseret elektrisk og elektronisk udstyr ikke håndteres korrekt. Elektrisk og elektronisk udstyr er mærket med den overkrydsede skraldespand. Den symboliserer, at elektrisk og elektronisk udstyr ikke må bortskaffes sammen med usorteret husholdningsaffald, men skal indsamles særskilt. Alle kommuner har etableret indsamlingsordninger, hvor elektrisk og elektronisk udstyr gratis kan afleveres af borgerne på genbrugsstationer og andre indsamlingssteder eller bliver afhentet direkte fra husholdningerne. Nærmere information kan fås hos kommunens tekniske forvaltning.



Lampen er kun beregnet til direkte/fast montering til lysnettet.



Risiko for øjenskader! Se aldrig direkte ind i led / laser.

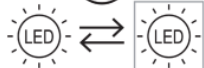

Lyskilden kan ikke udskiftes og bør kun udtages af en kvalificeret person.

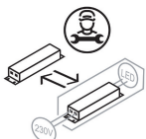

Transformeren bør kun udskiftes af en kvalificeret person.

Dette produkt indeholder en lyskilde i energieffektivitetsklasse E

FLOOR LAMP

Material: PP/ Acrylic

Max: 2 x 3W 230V 50HZ LED

IMPORTANT:

1. Warning: Always remember to turn off the voltage before working on the electrical installation.
2. The lamp might get warm under use.
3. To avoid injury on the lamp, please don't use alkalic detergent. Use a soft cloth and gentle detergent. Always turn the lamp off when cleaning it.
4. Omission of cleaning the lamp can have a negative effect on the lifetime. And possible can lead to a dangerous situation.

Contains: Complete lamp

IP20 only for indoor use

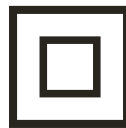

Electrical and electronic equipment (EEE) contains materials, components and substances that can be hazardous and harmful to human health and the environment when waste of electrical and electronic equipment (WEEE) is not disposed of properly.

Products marked with " the crossed-out rubbish bin " shown below are electrical and electronic equipment. The crossed-out rubbish bin symbolizes that the waste of electrical and electronic equipment may not be disposed of with unsorted household waste but must be collected separately.

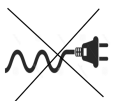

The lamp is only intended for direct / fixed mounting to the mains.



Risk of eye damage! Never look directly into the joint / laser.



The light source can not be replaced and should only be taken by a qualified person.



The transformer should only be replaced by a qualified person.

This product includes a light of the energy efficiency class E

BODENLEUCHE

Material: PP/ Acryl

Max: 2 x 3W 230V 50HZ LED

WICHTIG:

1. Warnung: Denken Sie daran, die Spannungsversorgung zu unterbrechen, bevor Sie die Elektroinstallation ausführen.
2. Die Leuchte kann bei Gebrauch heiß werden.
3. Um eine Beschädigung der Leuchte zu vermeiden, dürfen Sie bei der Reinigung keine alkalischen Reinigungsmittel verwenden. Nehmen Sie ein weiches Tuch und ein mildes Reinigungsmittel. Schalten Sie die Leuchte vor der Reinigung stets aus.
4. Wird die Leuchte nicht sauber gehalten, kann die Oberfläche darunter leiden. Dies kann sich negativ auf die Lebensdauer des Geräts auswirken und unter Umständen eine gefährliche Situation herbeiführen.

Inhalt: Komplette Leuchte

IP20, nur zur Verwendung in Innenräumen



Entsorgung von Elektrogeräten durch Benutzer in privaten Haushalten in der EU. Dieses Symbol gibt an, dass dieses Produkt einschließlich Batterien nicht zusammen mit dem übrigen Restmüll entsorgt werden darf. Batterien, Elektro- und Elektronikgeräte enthalten Substanzen, die bei nicht fachgerechter Entsorgung die menschliche Gesundheit und die Umwelt gefährden können. Die Abgabe bei einer ausgewiesenen Recycling-Sammelstelle für Batterien, Elektro- und Elektronikgeräte obliegt Ihrer Verantwortung. Durch die Abgabe zum umweltgerechten Recycling verhindern Sie, dass diese Produkte Natur und Umwelt unnötig belasten, und tragen Sie zum Schutz der menschlichen Gesundheit bei. Für weitere Informationen zur korrekten Entsorgung wenden Sie sich bitte an Ihre örtlichen Behörden, das zuständige Entsorgungsunternehmen oder an das Geschäft, in dem Sie dieses Produkt erworben haben.



Die Leuchte ist nur für die direkte / feste Montage am Stromnetz vorgesehen



Gefahr von Augenschäden! Schauen Sie niemals direkt in das Gelenk / den Laser.



Die Lichtquelle kann nicht ausgetauscht werden und sollte nur von einer qualifizierten Person entnommen werden.



Der Transformator darf nur von einer qualifizierten Person ausgetauscht werden.

Dieses Produkt enthält eine Lichtquelle der Energieeffizienzklasse E

LAMPADAIRE

Matériaux: PP/ Acrylique

Max: 2 x 3W 230V 50HZ LED

IMPORTANT:

1. Avertissement : Pensez à couper l'électricité avant de travailler sur l'installation électrique.
2. La lampe peut chauffer lors de l'utilisation.
3. Afin d'éviter d'abîmer la lampe, n'utilisez pas de produits de nettoyage alcalins lors du nettoyage. Utilisez un chiffon doux ou bien un produit nettoyant doux. Éteignez toujours la lampe avant le nettoyage.
4. Négliger l'état de propreté de la lampe risquerait d'entraîner la détérioration de la surface et réduire la durée de vie de l'appareil, et donc entraîner une situation dangereuse.

Contient : Lampe complète

IP20, pour une utilisation à l'intérieur uniquement



Un équipement électrique et électronique (EEE) contient des matériaux, des composants et des substances qui peuvent être dangereuses et nuisibles à l'environnement lorsque le déchet d'équipement électrique et électronique (DEEE) n'est pas mis au rebut de façon adéquate.

Les produits portant la << benne à ordure barrée >> présentée ci-dessous sont des produits électroniques. Cette illustration signi_e que le déchet d'équipement électrique et électronique ne peut être jeté avec les débris classiques mais doit être collecté séparément.



La lampe est uniquement destinée à un montage direct/fixe sur le secteur.



Risque de lésions oculaires ! Ne regardez jamais directement dans le joint/le laser.

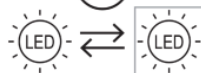

La source lumineuse ne peut pas être remplacée et ne doit être prise que par une personne qualifiée.

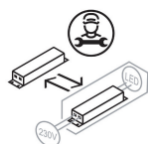

Le transformateur ne doit être remplacé que par une personne qualifiée.

Ce produit comprend une source lumineuse de classe d'efficacité énergétique E