

HALLE

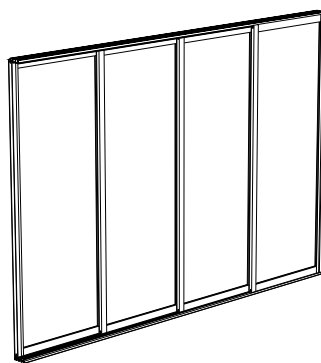
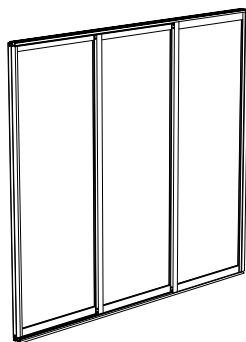
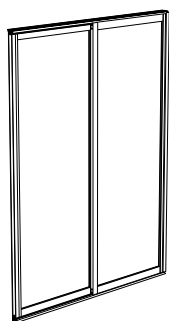
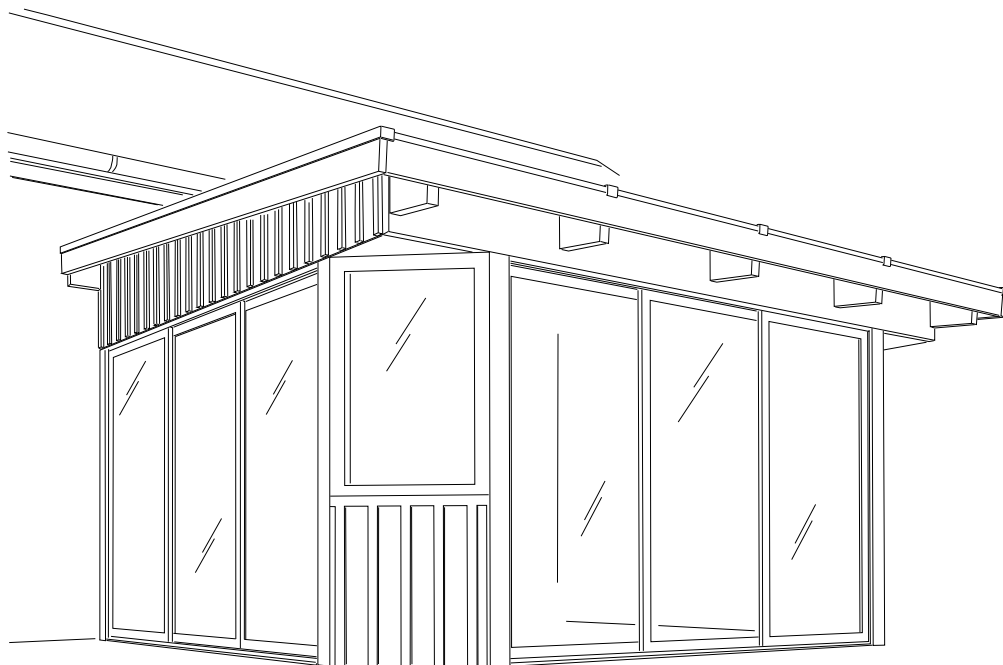

Primolux
Primolux Isoler

2d - 3d - 4d

Skjutbar

Primolux

Primolux isoler

Skjutbar

2d - 3d - 4d

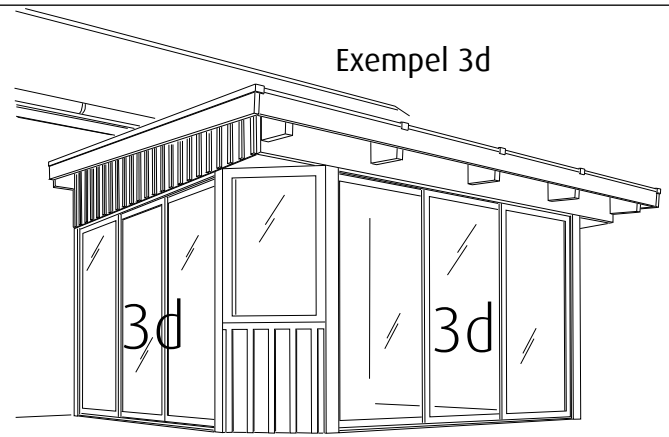

Skjutbara partier höjd 1990mm

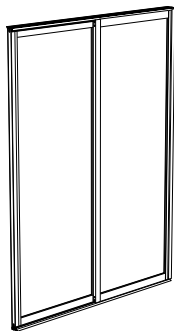

2d

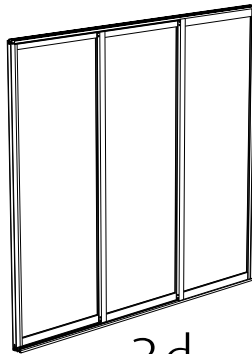

3d

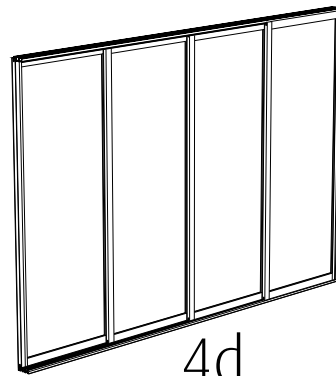

4d

Skjutbara fönsterpartier höjd 1190mm

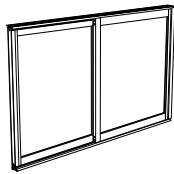

2d

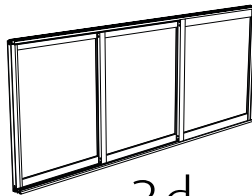

3d

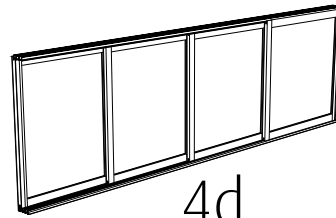

4d

Skena övre & undre

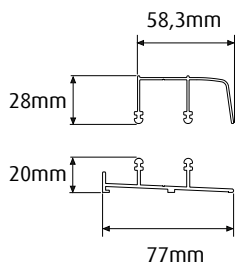

2d = 2-spår skena

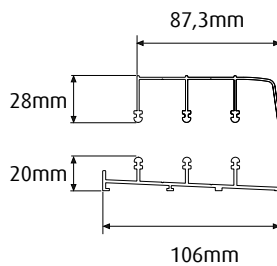

3d = 3-spår skena

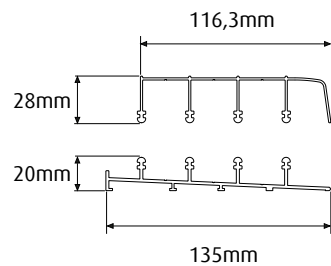

4d = 4-spår skena

Alternativ på luckornas placering vid montering utifrån sett - Vid breda stommar med mittpelare är det oftast snyggast att luckorna möts mot varandra

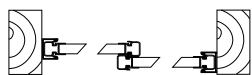

Rättvänt skjutparti - Utifrån sett

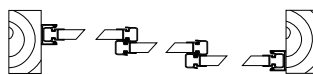

Rättvänt skjutparti - Utifrån sett

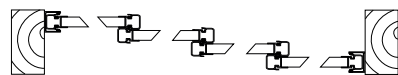

Rättvänt skjutparti - Utifrån sett

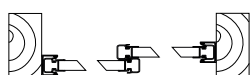

Spegelvänt skjutparti - Utifrån sett

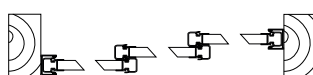

Spegelvänt skjutparti - Utifrån sett

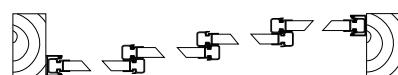

Spegelvänt skjutparti - Utifrån sett

Läs igenom instruktionen innan ni börjar.
 Kontrollera leveransen att alla kollin är med och att samtliga delar är hela så det ej är skador/repör i profiler och glas.
 Monterad produkt ersätts ej.

HALLE

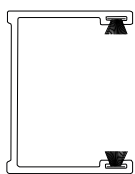

x2 Sidoprofil

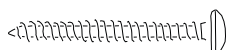

4,2x45mm



Gummipackning skruv



Täckplugg dörr



Dörrstopp

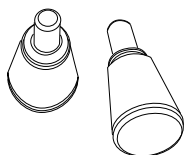

Låsknopp

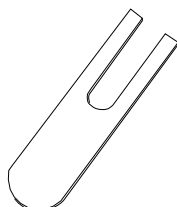

Stödplatta

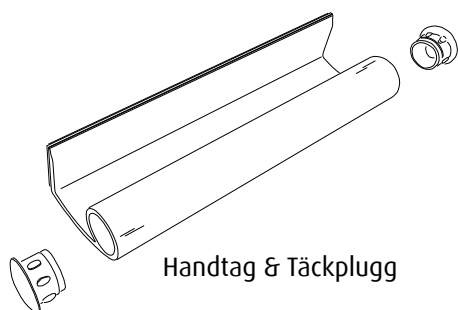

Handtag & Täckplugg

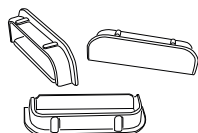

Täcklock golvskena

Skevhet
 Under transport kan luckorna bli något skeva.
 Kryssmät diagonalerna.

Kontrollera att de är lika långa. Ev. justera genom att knacka med en gummiklubba på enhetens hörn.

Lägg en träkloss mellan klubban och luckans aluminiumprofil när du knackar.

Verktyg som kan behövas

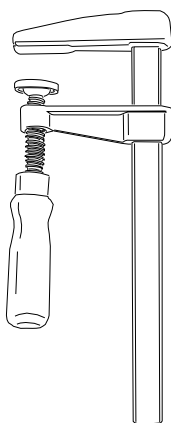
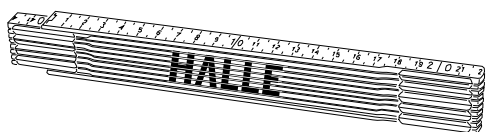
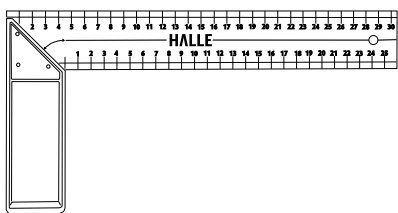

3mm

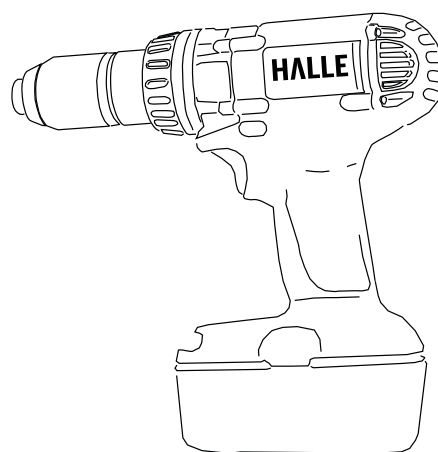

3,5mm 4,5mm 7mm 9mm



Torx

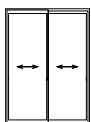
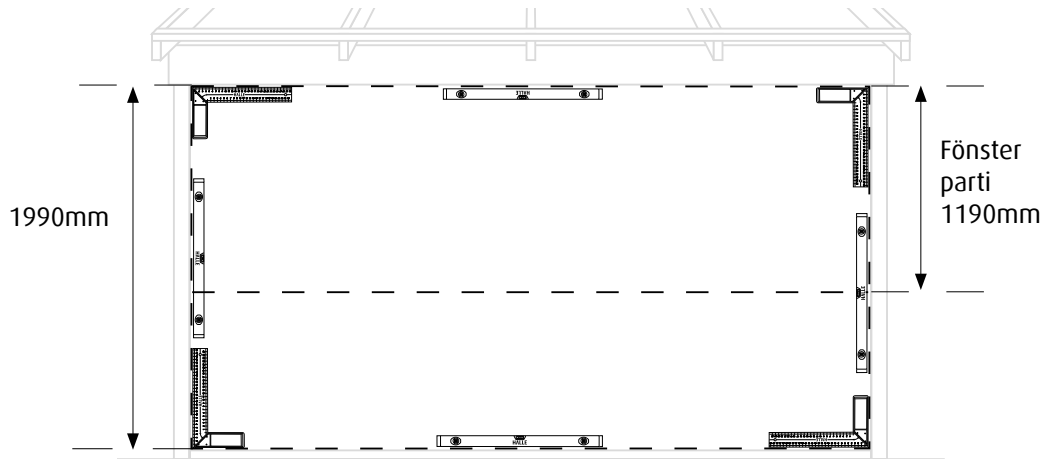
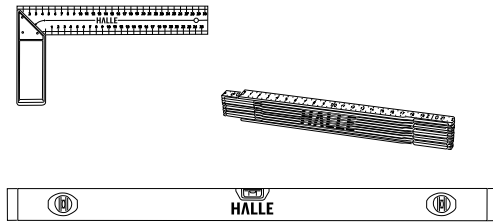
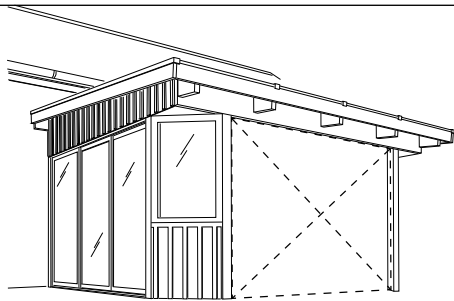

Dörr



Fönster

Ö-mått	Enheter per bredd			
	760	860	960	1060
1495	2			
1595	1	1		
1695		2		
1795		1	1	
1895			2	
1995			1	1
2095				2

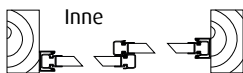

Inne

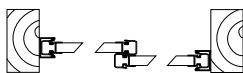

Ute

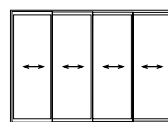

Dörr



Fönster

Ö-mått	Enheter per bredd			
	760	860	960	1060
2925	4			
3025	3	1		
3125	2	2		
3225	1	3		
3325		4		
3425		3	1	
3525		2	2	
3625		1	3	
3725			4	
3825			3	1
3925			2	2
4025			1	3
4125				4

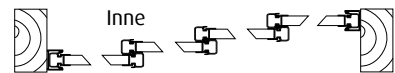

Inne

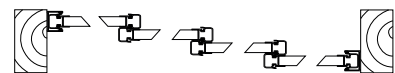

Ute

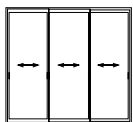

Dörr

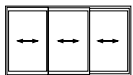

Fönster

Ö-mått	Enheter per bredd			
	760	860	960	1060
2210	3			
2310	2	1		
2410	1	2		
2510		3		
2610		2	1	
2710		1	2	
2810			3	
2910			2	1
3010			1	2
3110				3

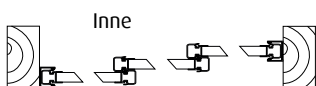

Inne

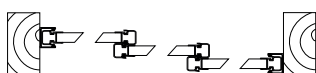

Ute

Dörrhöjd:
1990 mm

Fönsterhöjd:
1190 mm

Ö-mått = Öppningsmått mellan pelarnas insidor

1

100mm

zigzag

!

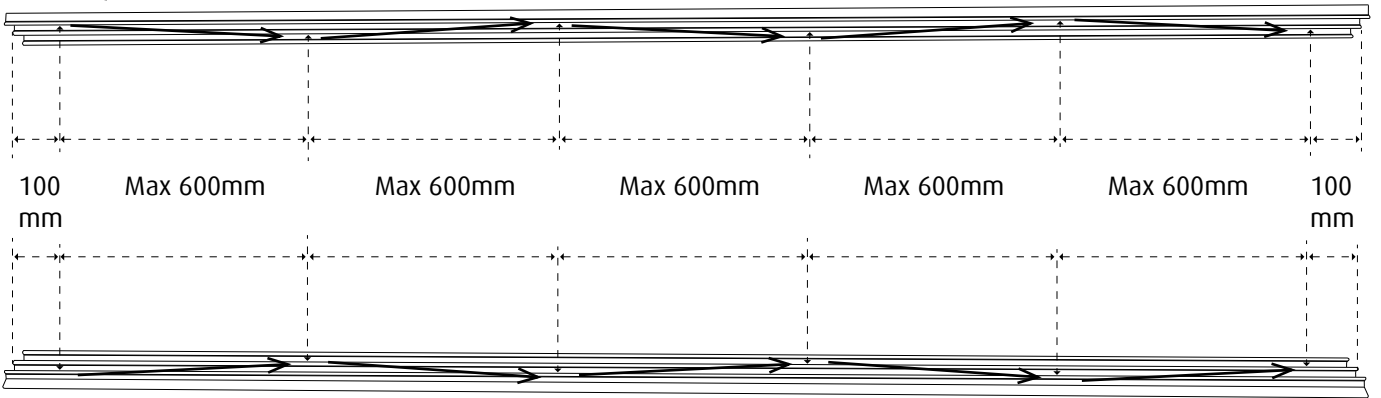

2

4,5mm

zigzag

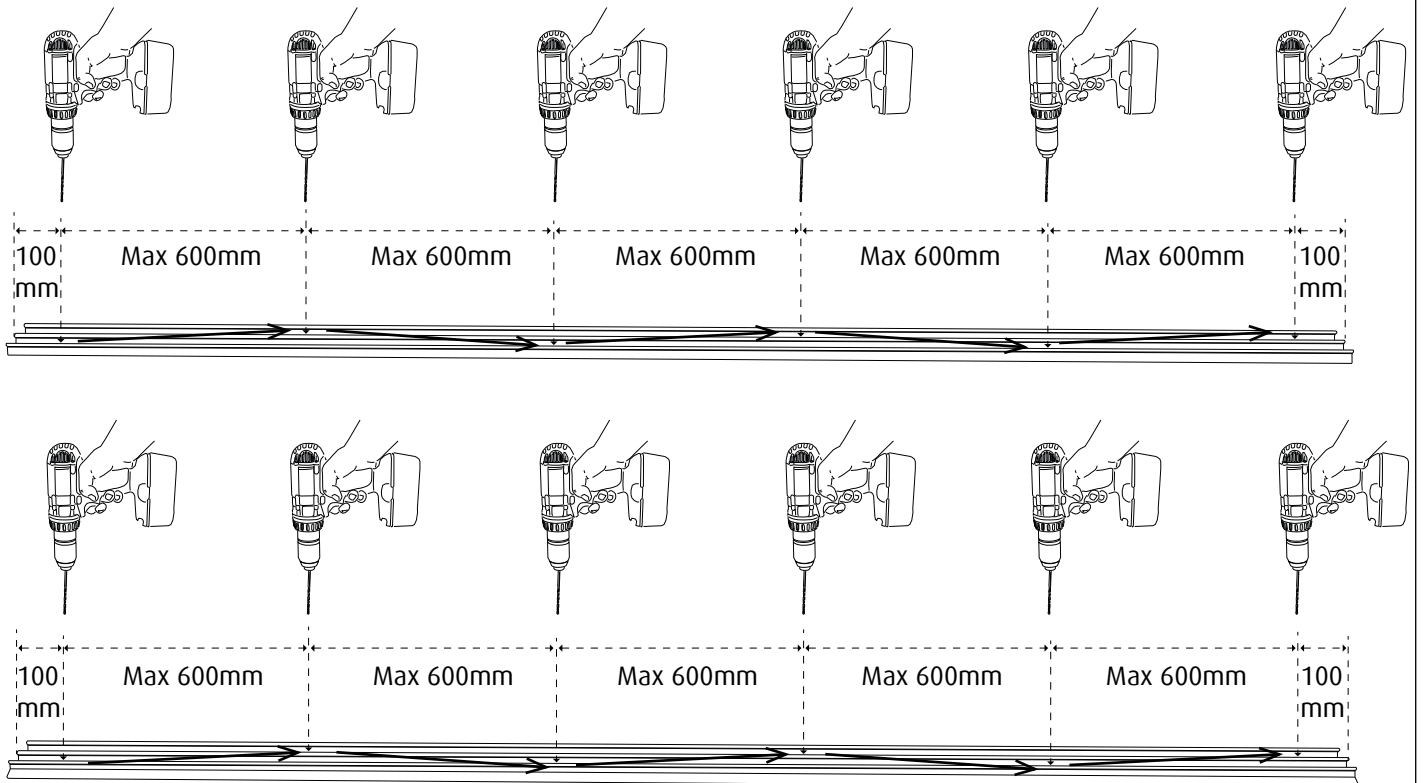

3 Skena undre

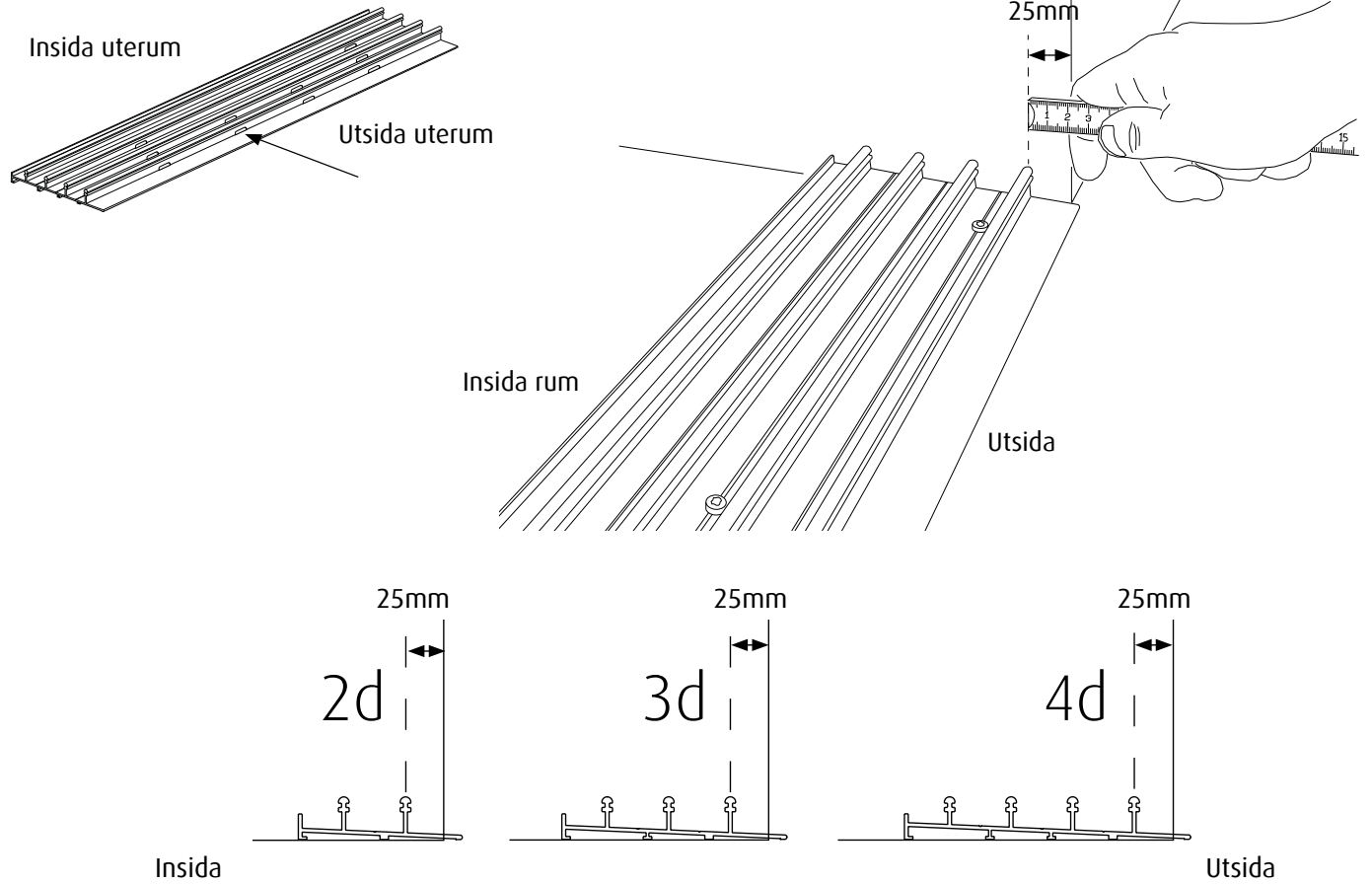

4 Skena övre

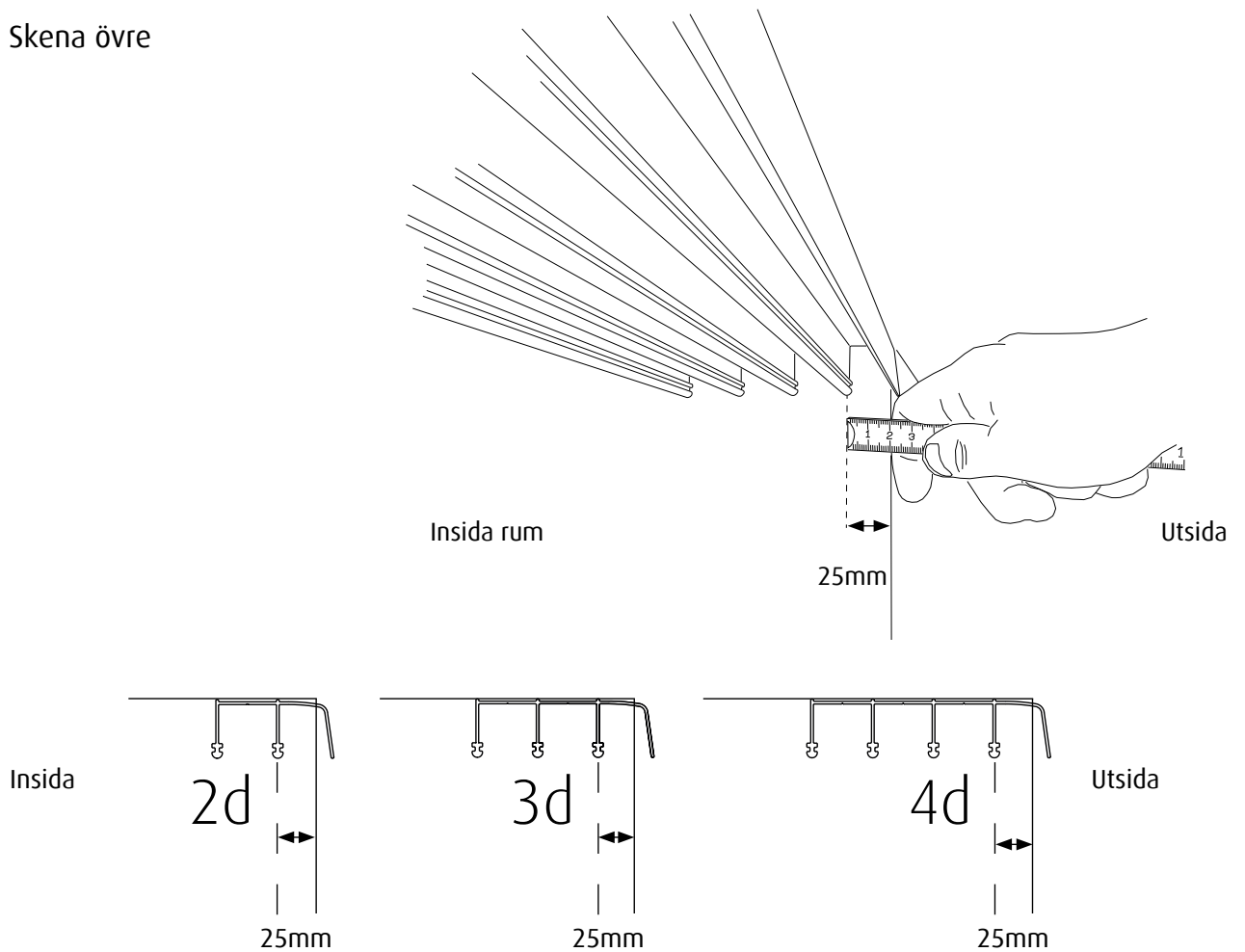

5

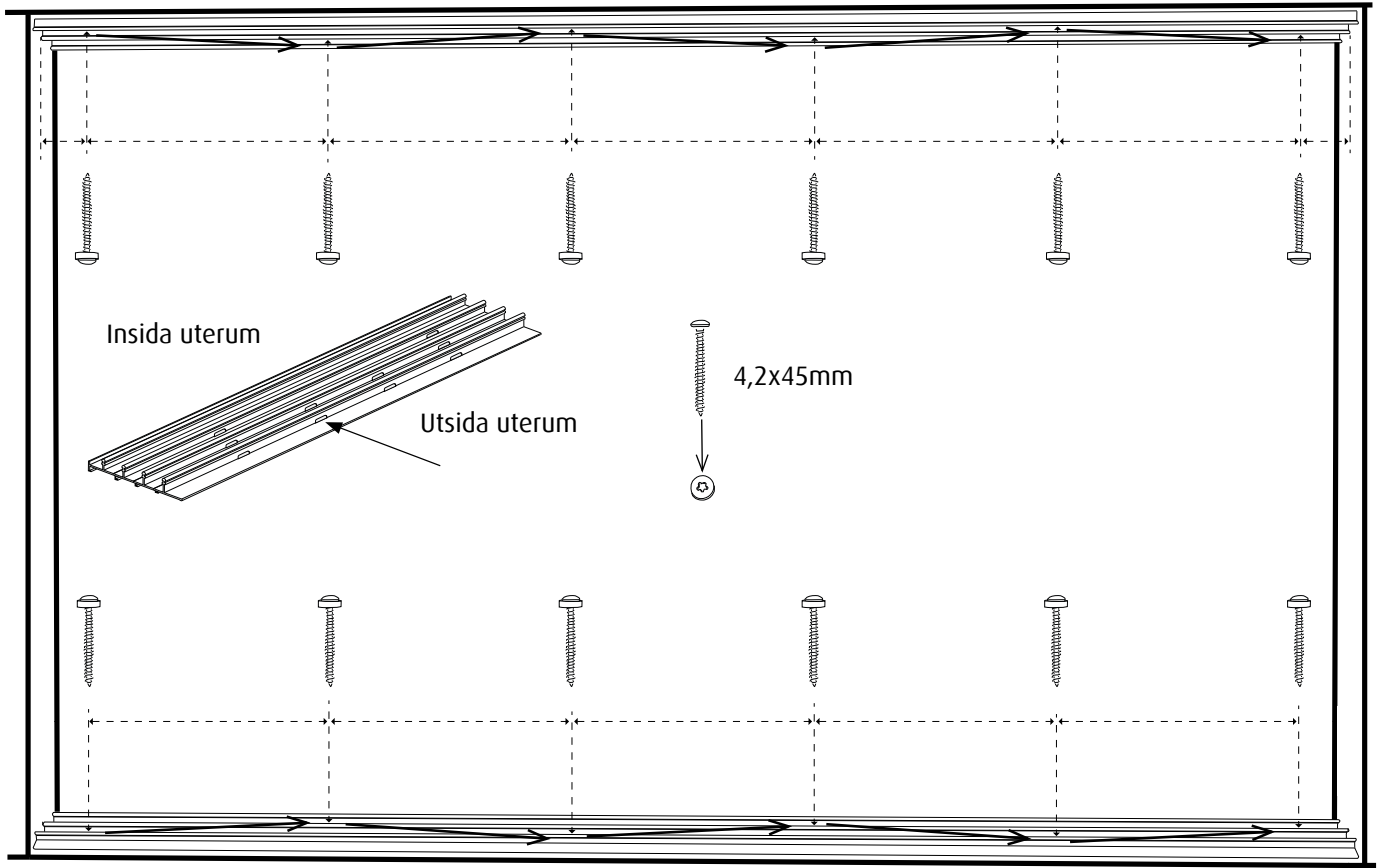

6

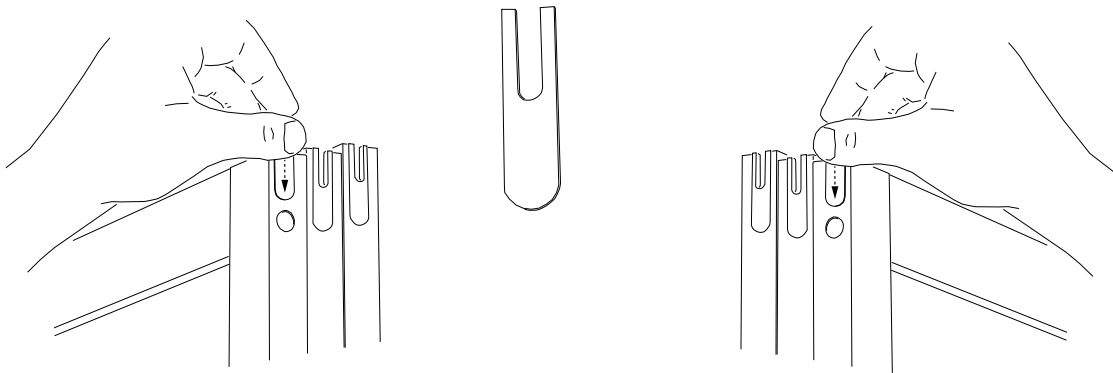

7

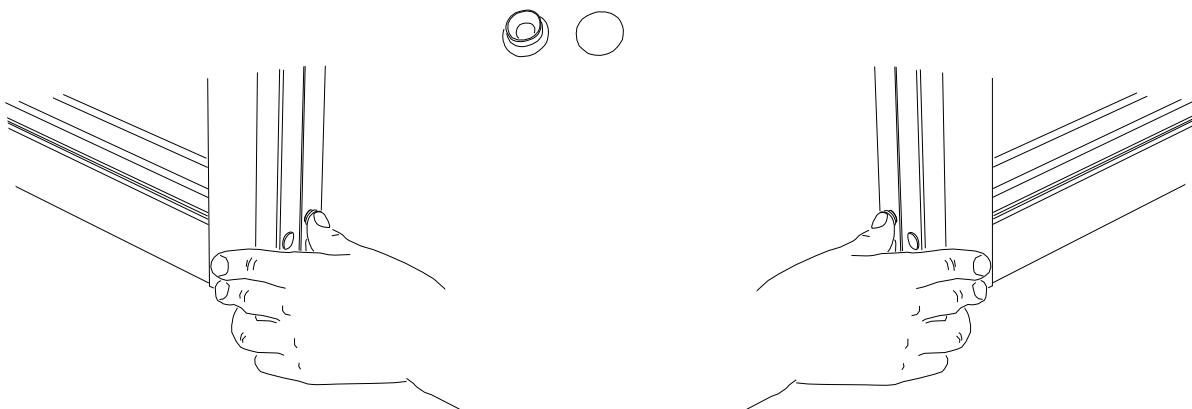

8

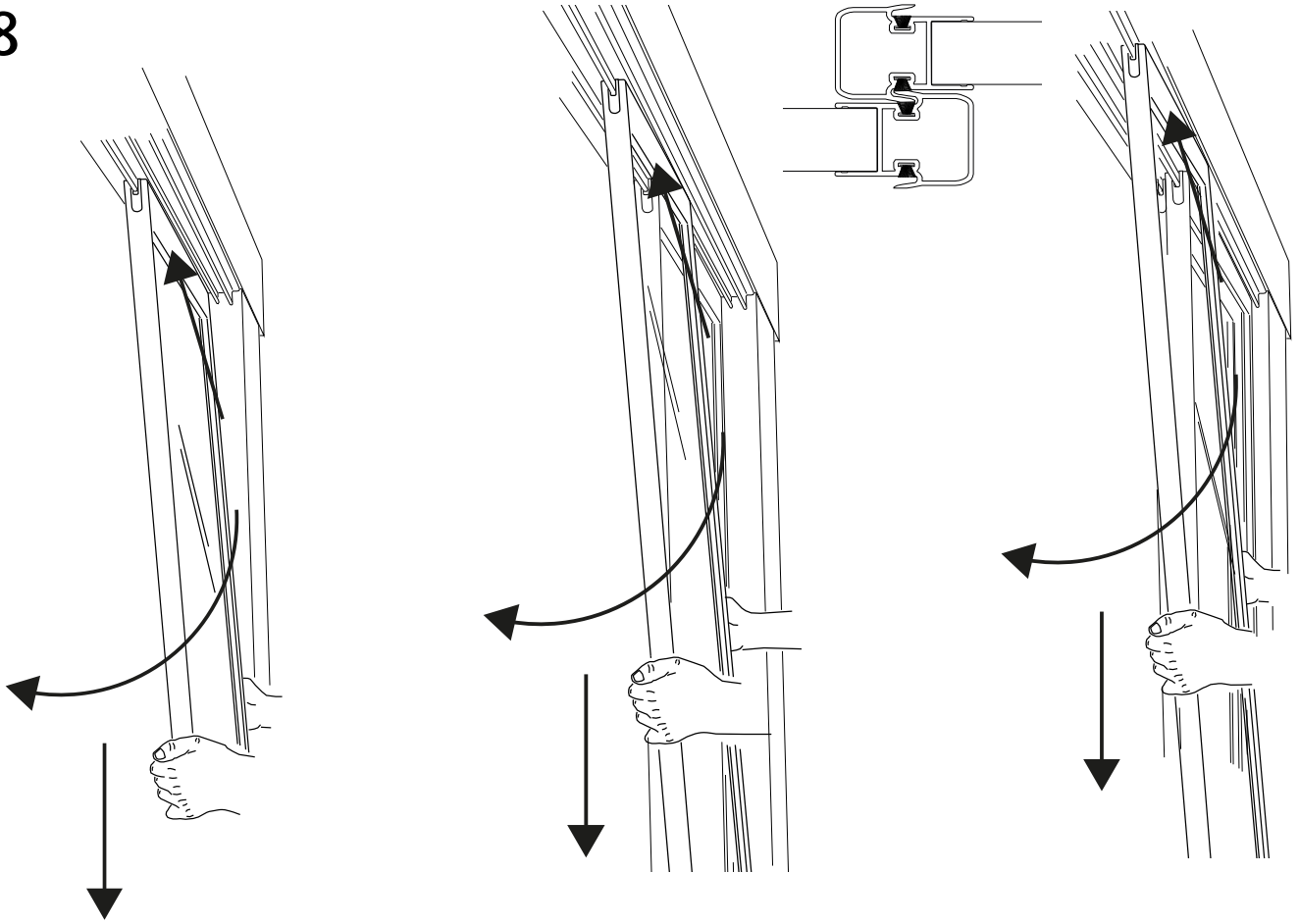

9

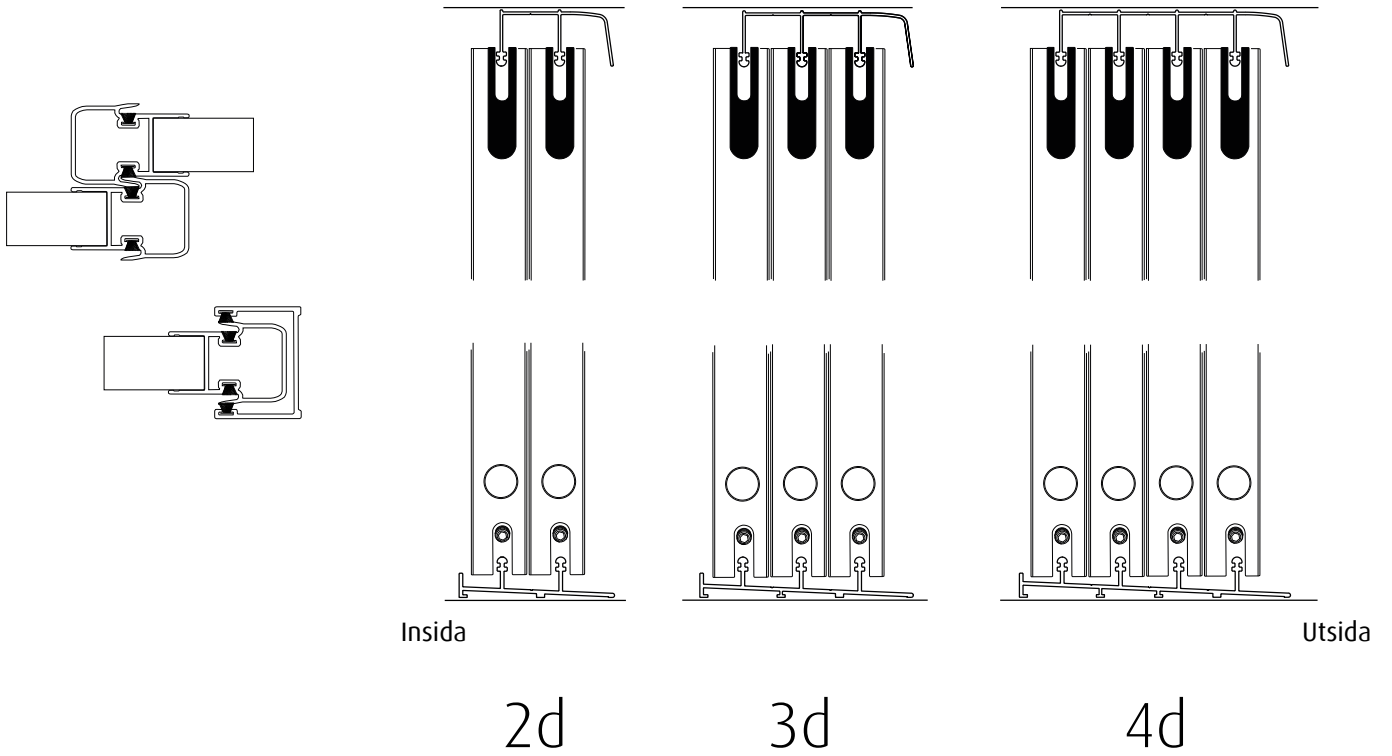

10

Justera hjul.

Partier försedda med hjul är justerade från fabrik, det är därför viktigt att skenorna är vågrätt monterade, ibland kan viss hjuljustering behövas på både höger och vänster sida framifrån sett för att partierna skall bli i lod.

- * Vrid medurs = dörren höjs på den sida man justerar
- * Vrid moturs = dörren sänks på den sida man justerar

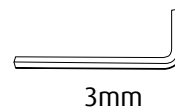
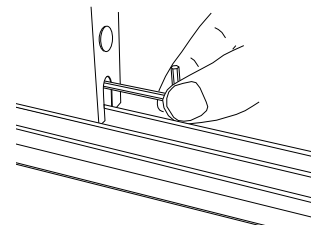
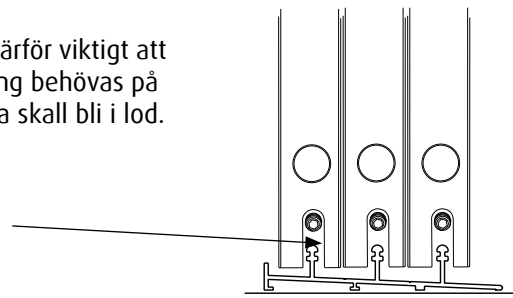
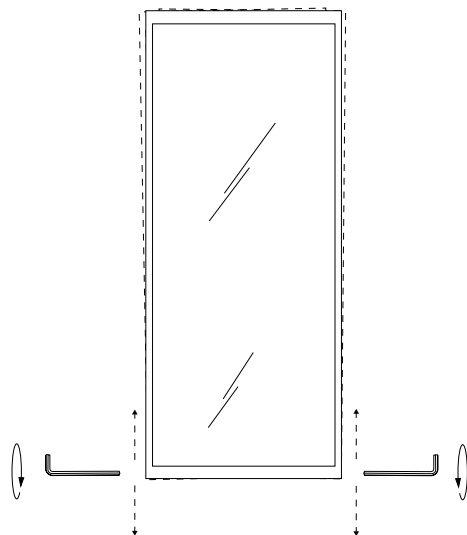
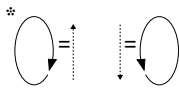

3mm

Hjulen levereras monterade från fabrik i dess nedersta läge, dörren kan bara justeras medurs/uppåt.

11

Insida uterum

Utsida uterum

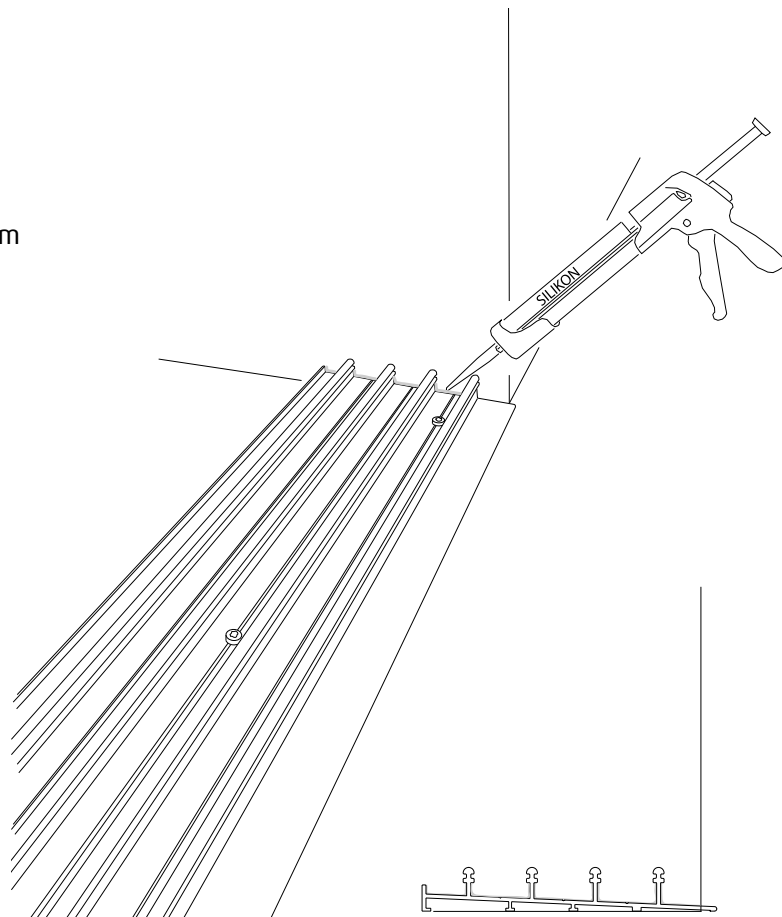
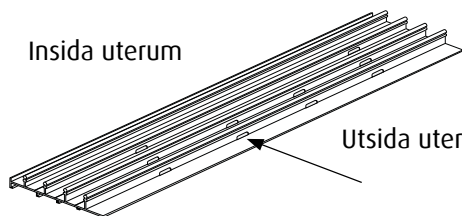

Silikonera i golvskenans båda sidor i avslutningen mot träpelare

12

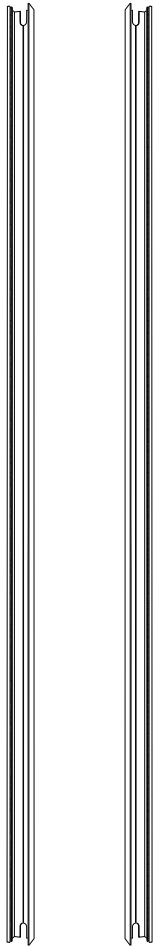

x2 Sidoprofil

13

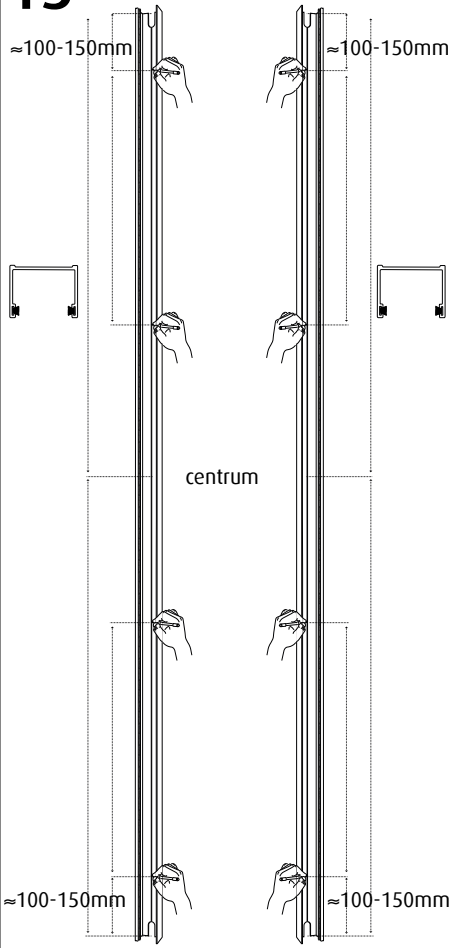

14

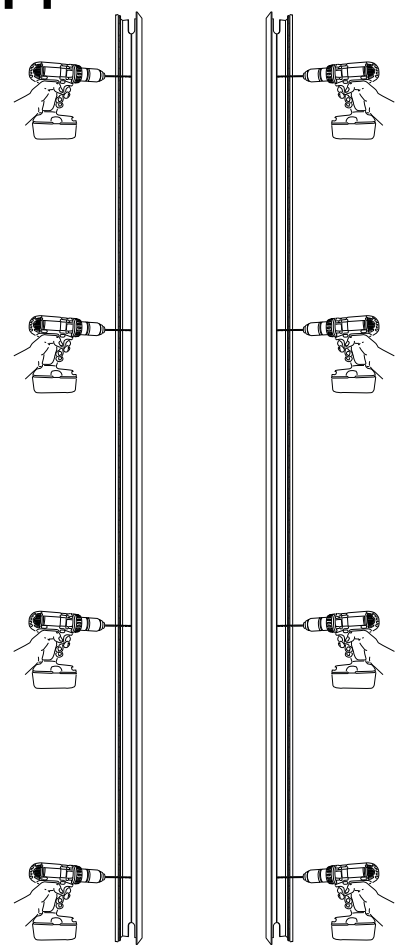

15

Skjutbara fönsterpartier
höjd 1190mm

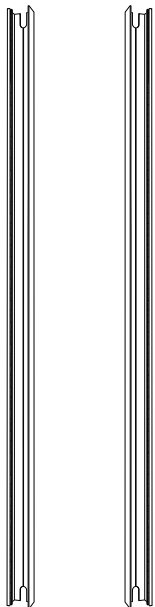

x2 Sidoprofil

16

Skjutbara fönsterpartier
höjd 1190mm

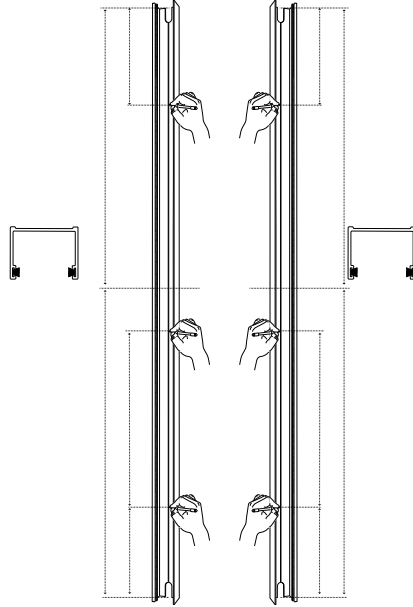

17

Skjutbara fönsterpartier
höjd 1190mm

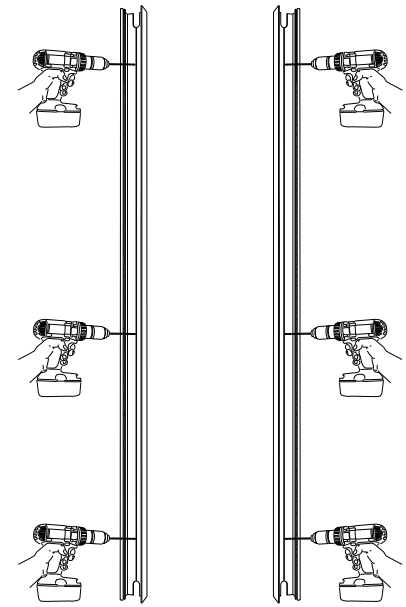

18

*Exempel Rättvänt montering vänster sida utifrån.

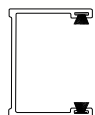
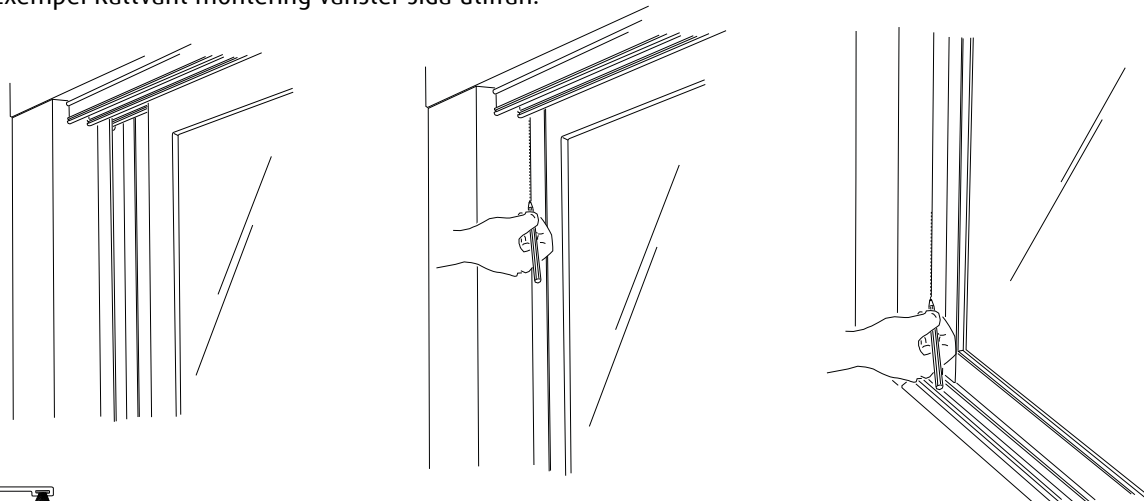

Sidoprofil



*Rättvänt utifrån sett

Spegelvänt utifrån sett

19

*Exempel Rättvänt montering höger sida utifrån.

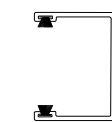
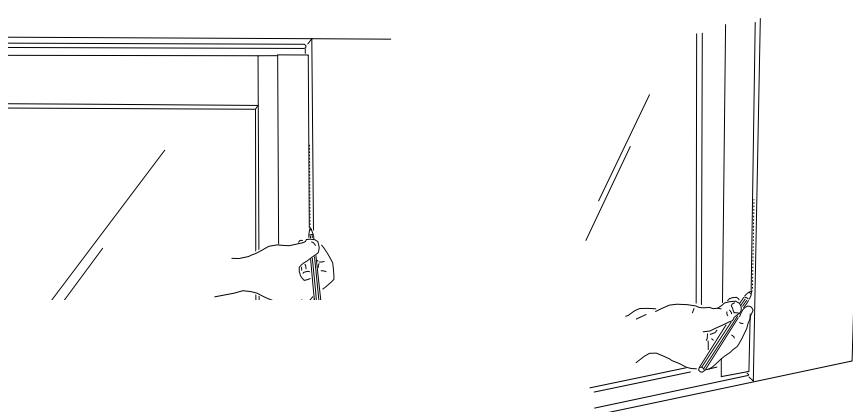

Sidoprofil



*Rättvänt utifrån sett

Spegelvänt utifrån sett

20

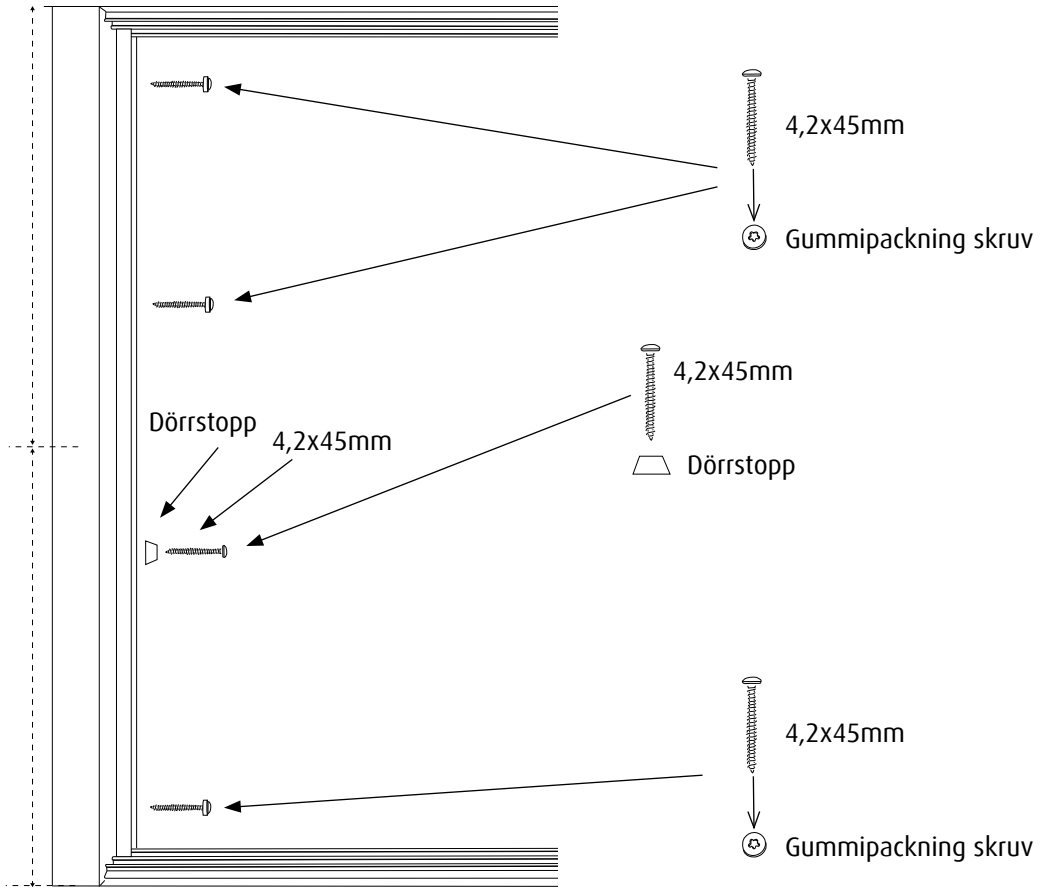

21

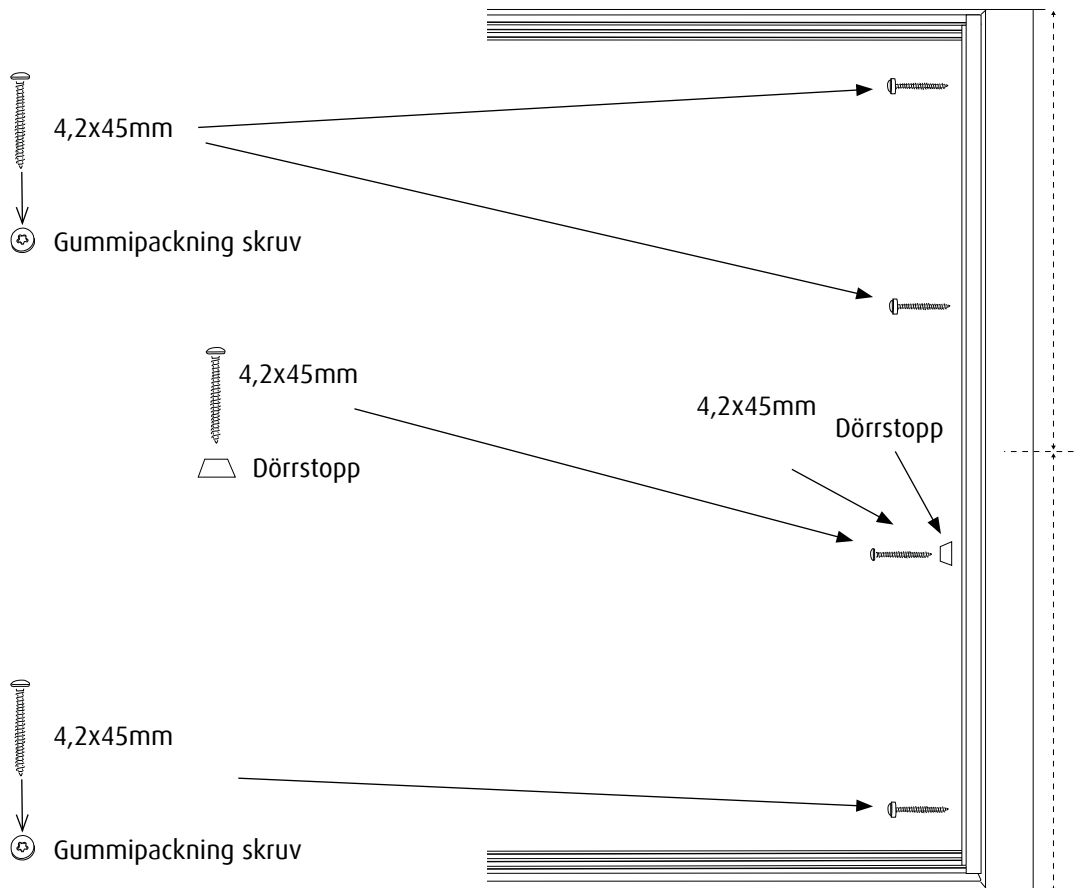

22

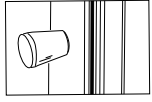

Montering av låsknopp

* Borra EJ igenom hela profilerna, börja först med mindre borrhål 3,5mm, sedan 7mm för att ej få ovalt hål, endast sidoprofil och luckans första del, se teckning nedan!
Avsluta med 9mm ENDAST I U-PROFILENS ENA VINGE

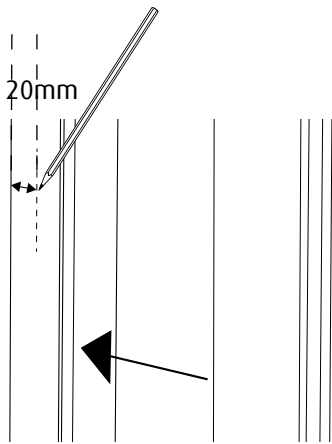

Insida

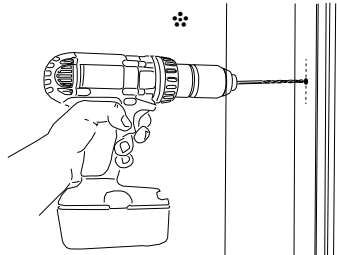
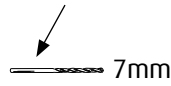

Insida

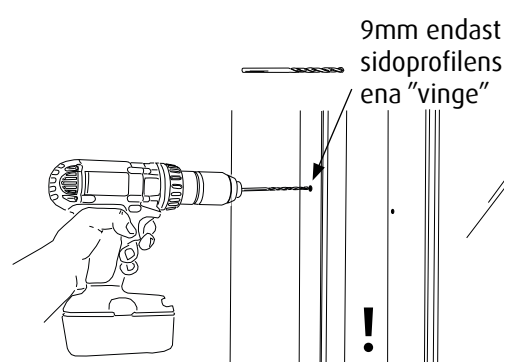

Insida

9mm endast sidoprofilens ena "vinge"

ø3,5+ø7mm!

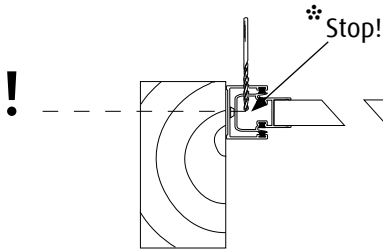

Insida

Utsida

ø3,5+ø7mm!

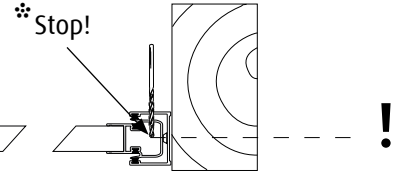

23

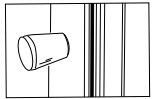

Montering av låsknopp

* Borra EJ igenom hela profilerna, börja först med mindre borrhål 3,5mm, sedan 7mm för att ej få ovalt hål, endast sidoprofil och luckans första del, se teckning nedan!
Avsluta med 9mm ENDAST I U-PROFILENS ENA VINGE

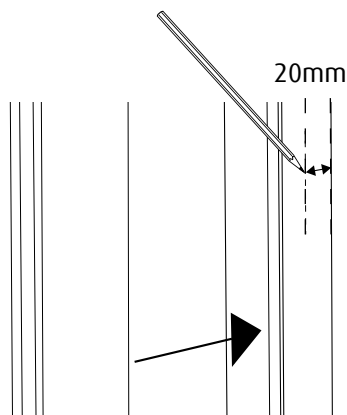

Insida

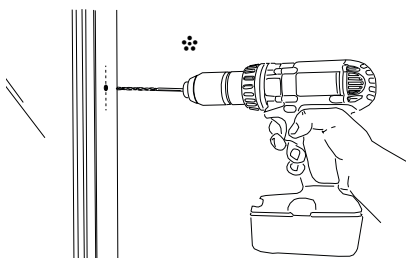
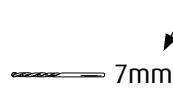

Insida

9mm endast sidoprofilens ena "vinge"

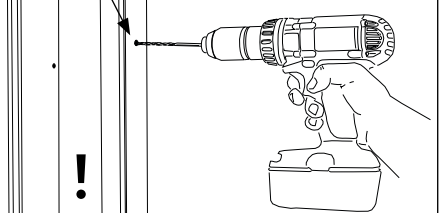

Insida

ø3,5+ø7mm!

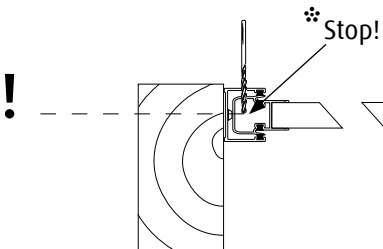

Insida

Utsida

ø3,5+ø7mm!

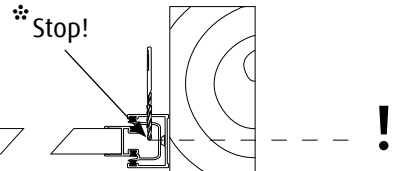

24 Montering av låsknopp

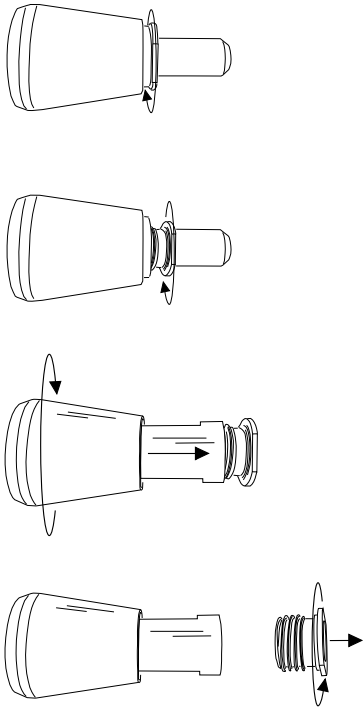

25 Montering av låsknopp

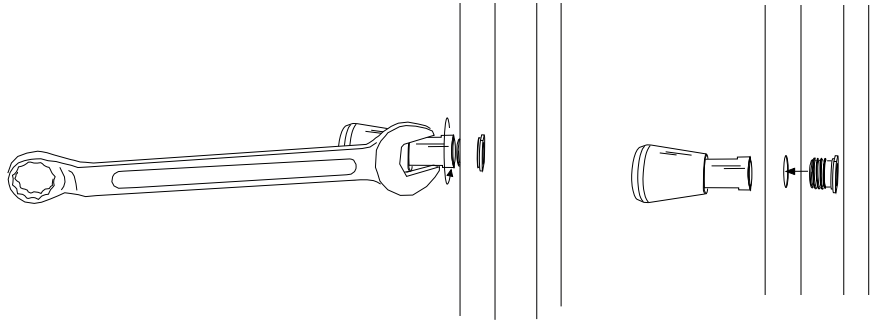

26 Montering av låsknopp

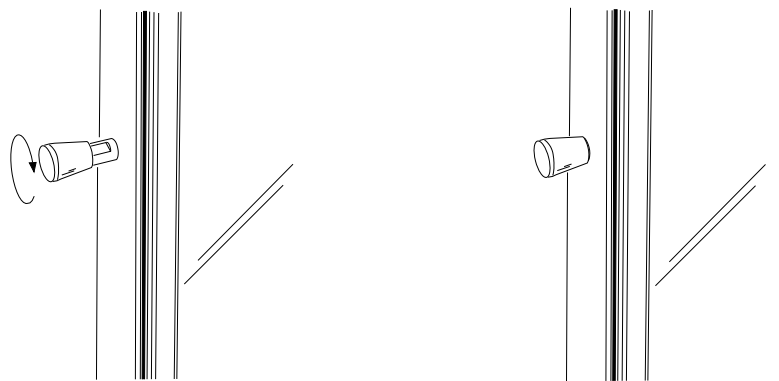

27 Täcklock golvskena

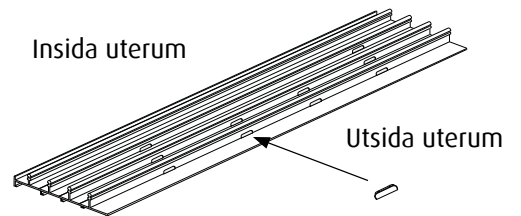
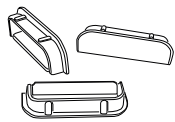

Insida uterum

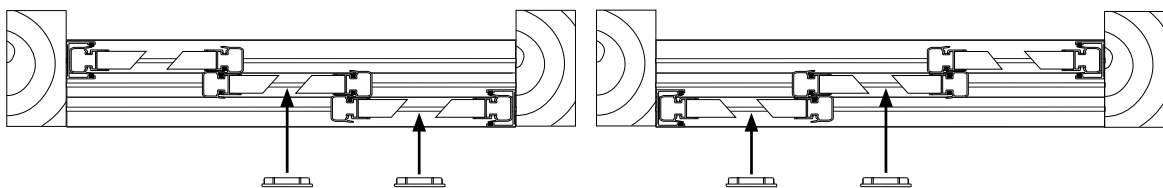
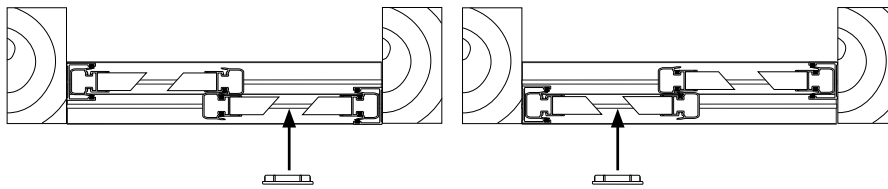

Utsida uterum

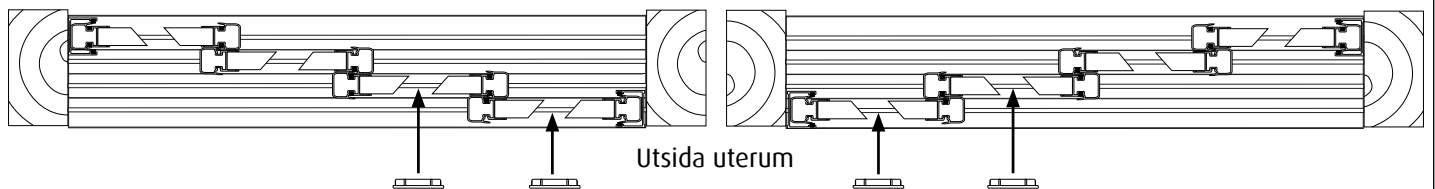

28

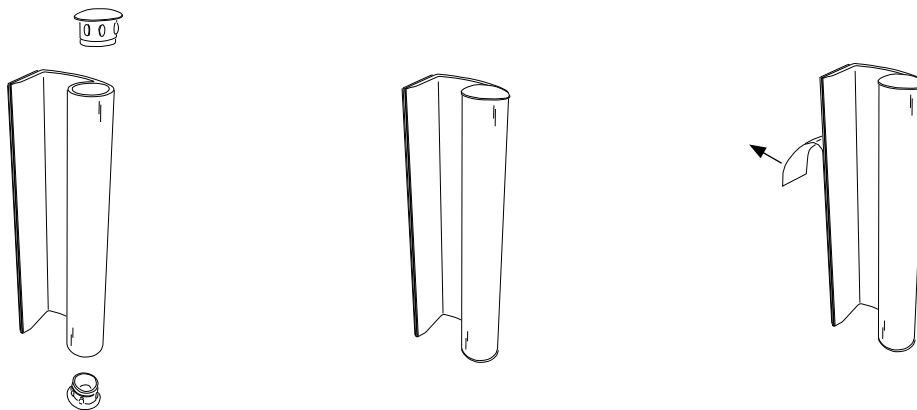

Rengör aluminiumprofilens yta med t.ex. T-Röd innan handtaget sätts fast, ytan ska vara torr vid montering.

VIKTIGT! Handtaget behöver härda sig fast efter monteringen, använd ej handtaget direkt. Låt handtagets limtejp härda i 24 timmar innan användning!

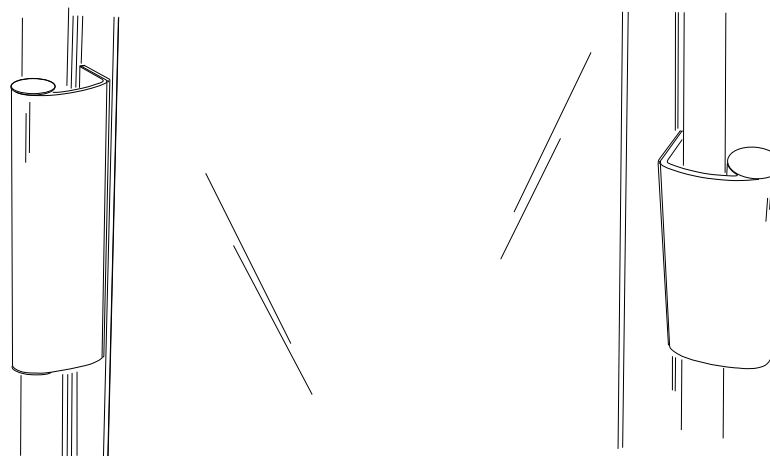

29

Kontrollera alltid funktion och montering efter utfört arbete, även om det utförts av utomstående installatör innan de lämnar platsen, på det viset får ni en genomgång av produkten och dess funktion och skötsel.

När partierna är monterade, kontrollera funktionen så att det öppnar och stänger korrekt, vid behov justera hjul enligt monteringspunkt: 10.

Var aktsam och se till så att partierna står stabilt placerat under tiden för monteringen, ett fallande parti kan orsaka skada på produkten eller orskaka skada på person och omgivning.

Kontroll av funktion och skötsel.

Följande bör kontrolleras med regelbundenhet:

- Funktionen på dörrarna.
- Funktion på eventuella Lås
- Gångjärn och hjul ska löpa lätt.
- Handtag vid öppning och stängning.
- Lister ska vara hela och rena.

Rengöring:

Synligt lös smuts kan tas bort genom dammsugning med en borstsug.

Gummilister rengörs bäst med ett mildt tvålsvamp.

Lackerade ytor rengörs med en mjuk svamp med ljummet vatten och lite diskmedel. Rengör och smörj rörliga delar med silikonolja vid behov.

Slitna och trasiga delar ska bytas ut. En regelbunden rengöring och kontroll kommer att öka livslängden avsevärt på produkten och garantera dig kvalitet och funktion i många år.

Viktigt om glas!

Stora ojämnheter i temperatur på delar av glaset kan skapa termisk spänning. Placera ej värmeelement mot glas eller värmefläkt som riktar direkt mot glaset då termiska spänningar i glaset kan uppstå och föranleda sprickbildning. Placera ej möbler, kuddar, dynor eller liknande mot glaset.

Montera ej klistermärken som ej är avsedda för glas eller skyltar på glaset.

Var alltid aktsam vid konstruktioner som t.ex dörrar, fönster, portar, vikdörrar och liknande som har en stängande funktion. En stängande funktion har i de flesta fall någon form av klämrisik!

Nedre bottenprofil och övre profil i karmen ska hållas rena från smuts så att dörrarna lätt kan glida i skenorna.

Kontroll av rörliga delar, skruvar, tätningar, hjul, lås, m.m. bör ske någongång om året för att säkerställa en lång livstid på produkten.

Dräneringshålen på bottenprofilens utsida ska kontrolleras så att dessa ej täpps till av löv, smuts och damm.

En viktig del är runtomliggande konstruktion som eventuella trä eller plåtarbeten runt partiet, detta bör kontrolleras årsvis så att dessa ej blivit skadade, det är viktigt att regnvatten leds bort på ett korrekt vis.

HALLE

Halle
Profilgatan 1
312 34 Laholm
www.halle.se