



**Basketball Pro**  
**Basketball Pro**  
**basketboll Pro**  
**Koripallo Pro**

Manual | Brugsanvisning | Instruktionsbok | Ohjeet



Art. no. 809-000  
EAN 5705858717739

Imported by / Importeret af  
NSH NORDIC A/S  
Virkefeltet 4  
8740 Braedstrup  
Denmark

Made in PRC

## WARNING!

### PLEASE READ THESE INSTRUCTIONS CAREFULLY AND KEEP FOR FUTURE REFERENCE

Warning. Not suitable for children under three years. Small Parts. Long Net. Strangulation Hazard. Failure to follow these safety instructions may result in serious injury or property damage and will void the warranty.

A responsible adult must supervise and ensure that all players know and follow these rules for safe operation of the product. Pass these instructions onto any future owners of this product.

To ensure safety, do not attempt to assemble this product without following the instructions carefully. Check the entire box and inside all packing material for parts and/or additional instruction material. Before beginning assembly, read the instructions and identify parts using the hardware identifier and parts list in this manual.

Proper and complete assembly, use, and supervision are essential for proper operation and to reduce the risk of accident or injury. A high probability of serious injury exists if this product is not installed, maintained, and operated properly.

Children should be supervised at all times to ensure they do not climb, mount, sit, lean upon, adjust, move or misuse the stand in any way. Failure to follow this warning poses a risk of serious injury or property damage.

Do not use this product for commercial purposes. This product is designed for outdoor, domestic use only. If using a ladder during assembly, use extreme caution. Pay attention to all instructions and guidance provided with the ladder.

Check the base for leakage before each use. Slow leaks could cause the product to tip over unexpectedly.

Check all parts for wear or damage before each use. Do not use if any parts appear broken or damaged.

Do not use any other fixings or attachments not provided with the set. These may not offer the same strength or stability and could lead to accident or injury occurring.

Seat the pole sections properly and ensure all parts are securely tightened. Failure to do so could allow the pole sections to separate during play and/or during transport of the product.

Climate, corrosion or misuse could result in product failure.

If technical assistance is required, contact customer service.

Most injuries are caused by misuse and/or not following instructions. Use caution when using this unit. Do not hang on the rim or any part of the product including backboard, support braces or net.

During play, especially when performing dunk type activities, keep player's face away from the backboard, rim and net. Serious injury could occur if teeth/face come in contact with backboard, rim or net.

Do not slide, climb, shake or play on base and/or pole.

After assembly of the base is complete, fill product completely with water or sand. Never leave product in an upright position without filling base with weight, as product may tip over causing injuries.

When adjusting height or moving product, keep hands and fingers away from moving parts.

Do not allow children to move or adjust product.

During play, do not wear jewellery (rings, watches, necklaces, etc.). Objects may entangle in net.

Only mount the product on a dry, flat, even surface. The surface beneath the base must be smooth and free of gravel or other sharp objects. Punctures cause leakage and could cause product to tip over.

Keep organic material away from pole base. Grass, litter, etc. could cause corrosion and/or deterioration.

Check pole product for signs of corrosion (rust, pitting, chipping) and repaint with exterior enamel paint. If rust has penetrated through the steel anywhere, replace the pole immediately.

Do not use product during windy and/or severe weather conditions; product may tip over. Place product in the storage position and/or in an area protected from the wind and free from personal property and/or overhead wires.

When moving product, use caution to keep mechanism from shilling.

Do not allow water in tank to freeze. Empty the tank completely before storage.

While moving product, do not allow anyone to stand or sit on base or have added ballasting on base.

Do not leave product unsupervised or play on product when the product is moving.

Use caution when moving product across uneven surfaces. System may tip over.

Never hang or swing from the product.







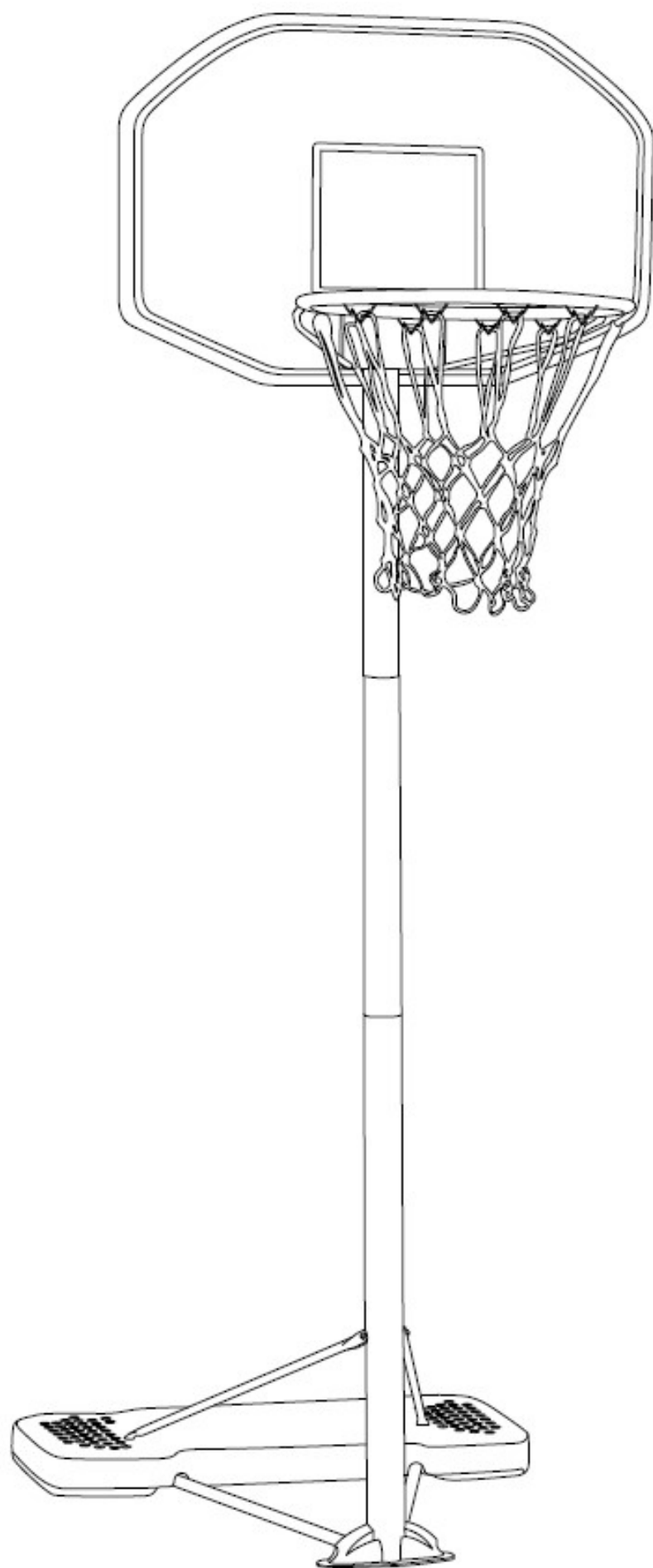







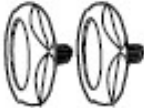

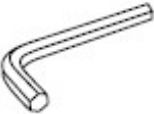
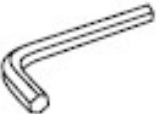

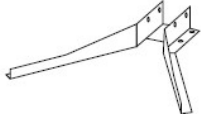
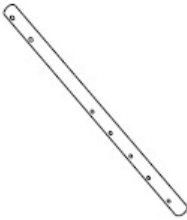
When positioning the product, ensure sufficient space for foreseeable use. Do not mount under any live electrical wires, utilities or drains.

Do not use this product for anything other than its intended purpose. Misuse could result in serious injury or property damage.

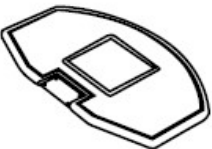
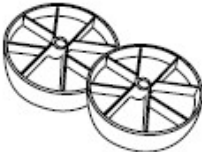
Two people are needed for assembly. Failure to follow this warning could lead to serious injury or damage to property.

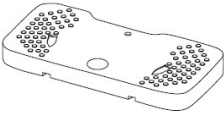

**Components**

<p>A: Bolt with washer 10 x 15 mm x 2</p> 	<p>B: Bolt and nut with washers 8 x 40 mm x 4</p> 	<p>C: Bolt and nut with washers 8 x 95 mm x 1</p> 	<p>D: Bolt and nut with washers 10 x 85 mm x 2</p> 
<p>E: Bolt and nut with washers 8 x 65 mm x 2</p> 	<p>F: Tension screws x 2</p> 	<p>G: Bolt and nut 12 x 190 mm x 1</p> 	<p>H: Spanner x 1</p> 
<p>I1: Allen key 10 mm x 1</p> 	<p>I2: Allen key 8 mm x 1</p> 	<p>I3: Allen key 6 mm x 1</p> 	<p>1: Backboard plate x 1</p> 
<p>2: Top pole x 1</p> 	<p>3: Centre pole x 1</p> 	<p>4: Bottom pole x 1</p> 	<p>5A: Upper support poles x 2</p> 
<p>5B: Lower support poles x 2</p> 	<p>6: Backboard x 1</p> 	<p>7: Wheels x 2</p> 	<p>8: Hoop x 1</p> 
<p>9: Net x 1</p> 	<p>10: Axle x 2</p> 	<p>11: Base x 1</p> 	<p>12: Feet x 2</p> 

## Step 1

Align upper support poles (**5A**) into the two hoop (**9**) slots on the base (**11**). Then align the lower support poles (**5B**) into the two slots on the underside of the base (**11**).

Thread bolts (**E**) through the holes on both support poles and through the base (**11**) using the allen key (**13**) and spanner (**H**).

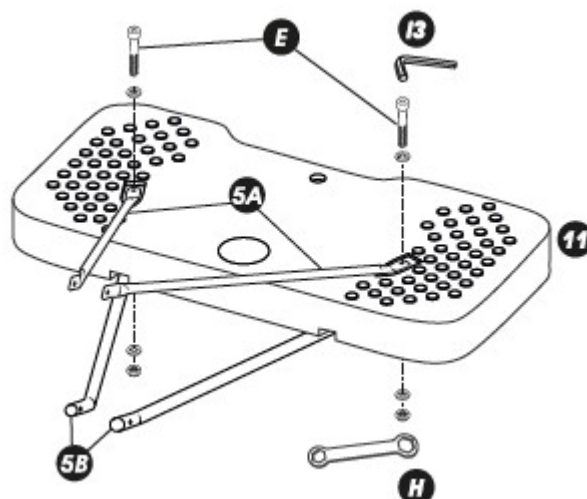

## Step 2

Stand the bottom pole (**4**) between the two support poles making sure to align the holes either side. Thread the bolt (**C**) through the centre pole (**3**) ensuring the holes are the holes on the upper support poles (**5A**) and through the bottom pole (**4**) securing using the allen key (**13**) and spanner (**H**).

Now align both feet (**12**) either side of the lower support poles (**5B**) aligning the holes with the holes on the bottom pole (**4**).

Thread the bolt (**G**) through all to the other side securing with the allen key (**11**) and spanner (**H**).

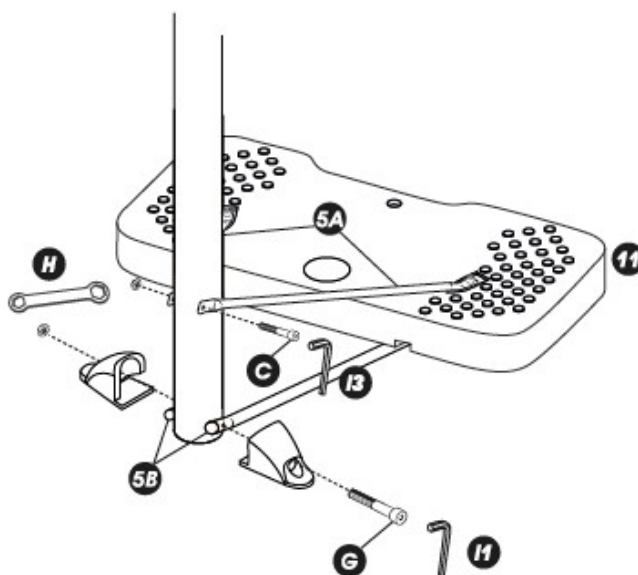

### Step 3

Thread each axle (10) through each wheel (7). Using a rubber mallet, hammer the wheels (7) and axles (10) into the designated slots on the underside of the base (11).

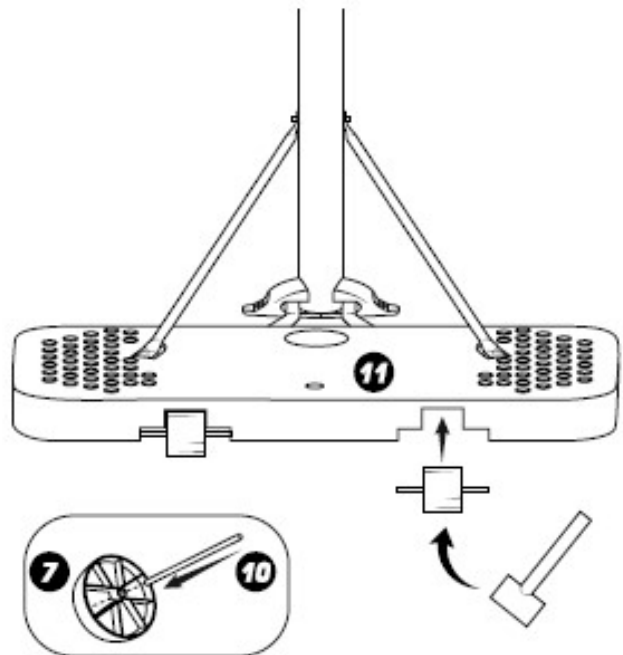

### Step 4

Take the centre pole (3) and slot into the bottom pole (4) ensuring the holes are aligned. Secure the two together with the tension screw (F).

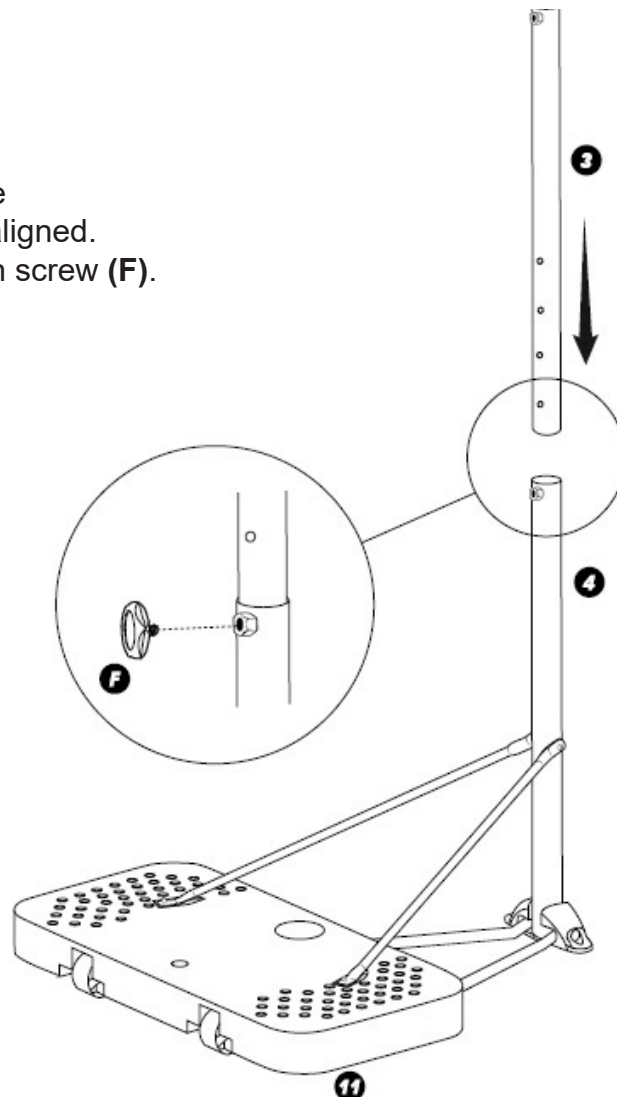

## Step 5

Fold and shape the backboard plate (1) into the shape shown in the diagram. Align the holes with the holes at the base of the back of the backboard (6). Thread bolts (B) through all four holes of the hoop (8), backboard (6) and then through the backboard plate (1). Secure bolts (B) using the allen key (13) and spanner (H).

Secure the two extended arms of the backboard plate (1) into the backboard (6) with Bolts (A) using the allen key (12).

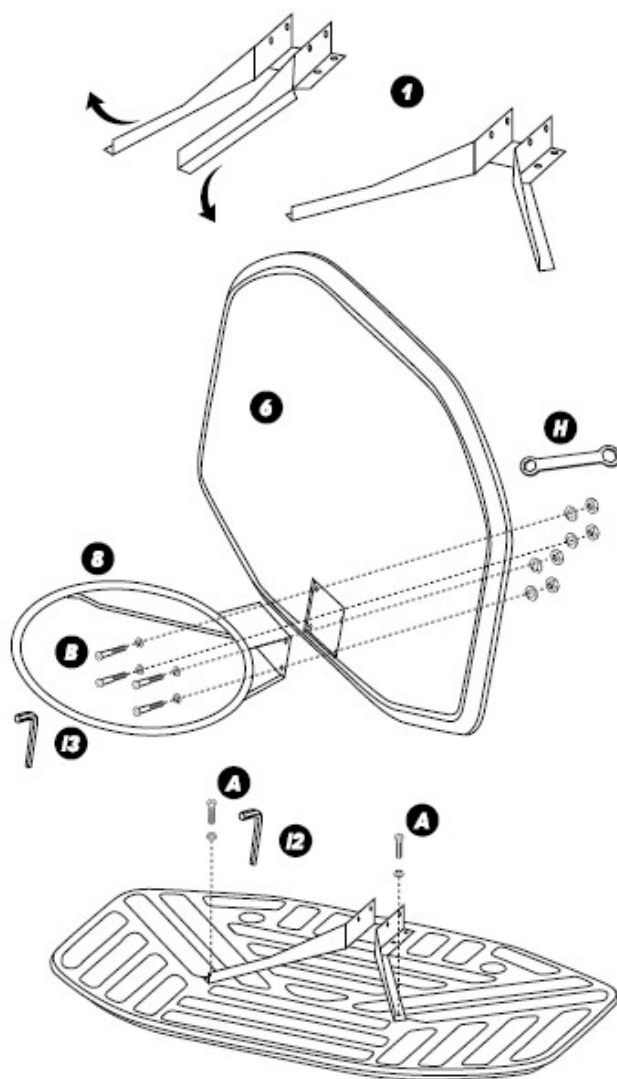

## Step 6

Take the top pole (2) and slot between the two vertical plates of the backboard plate (1) aligning the holes both sides.

Using bolts (D) thread through both holes securing the other side using the allen key (13) and spanner (H).

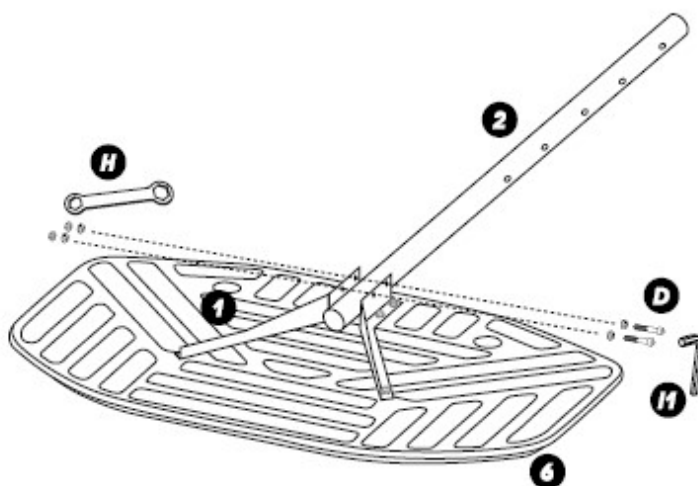

## Step 7

To attached the net (8), hook the top to the net over the loops on the underside of the hoop (9).

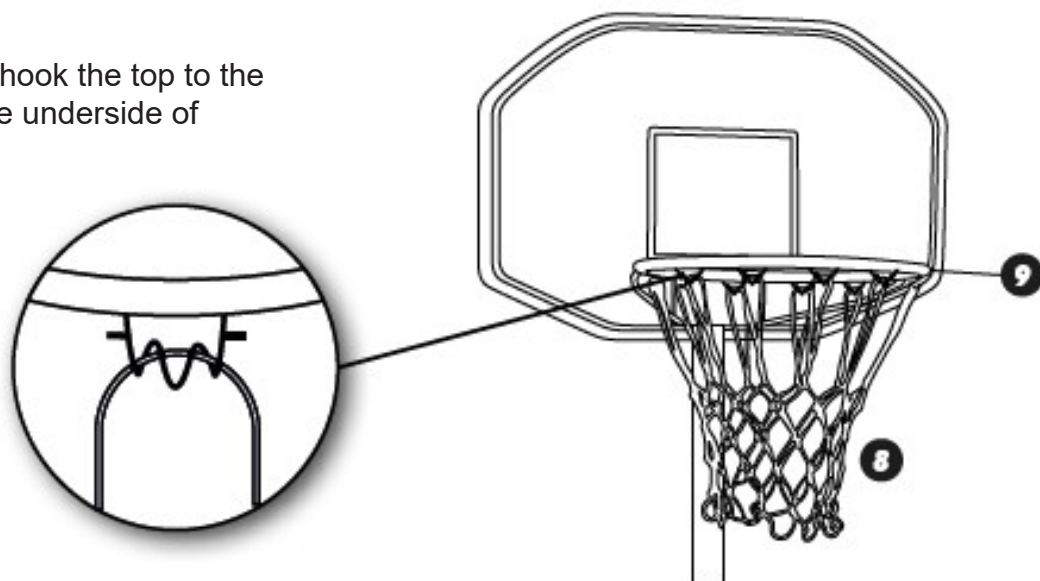

## Step 8

Take the top pole (2) with the backboard (6) and hoop attached and slot into the top of the centre pole (3) ensuring the holes are aligned. Secure the two together using the second tension screw (F).

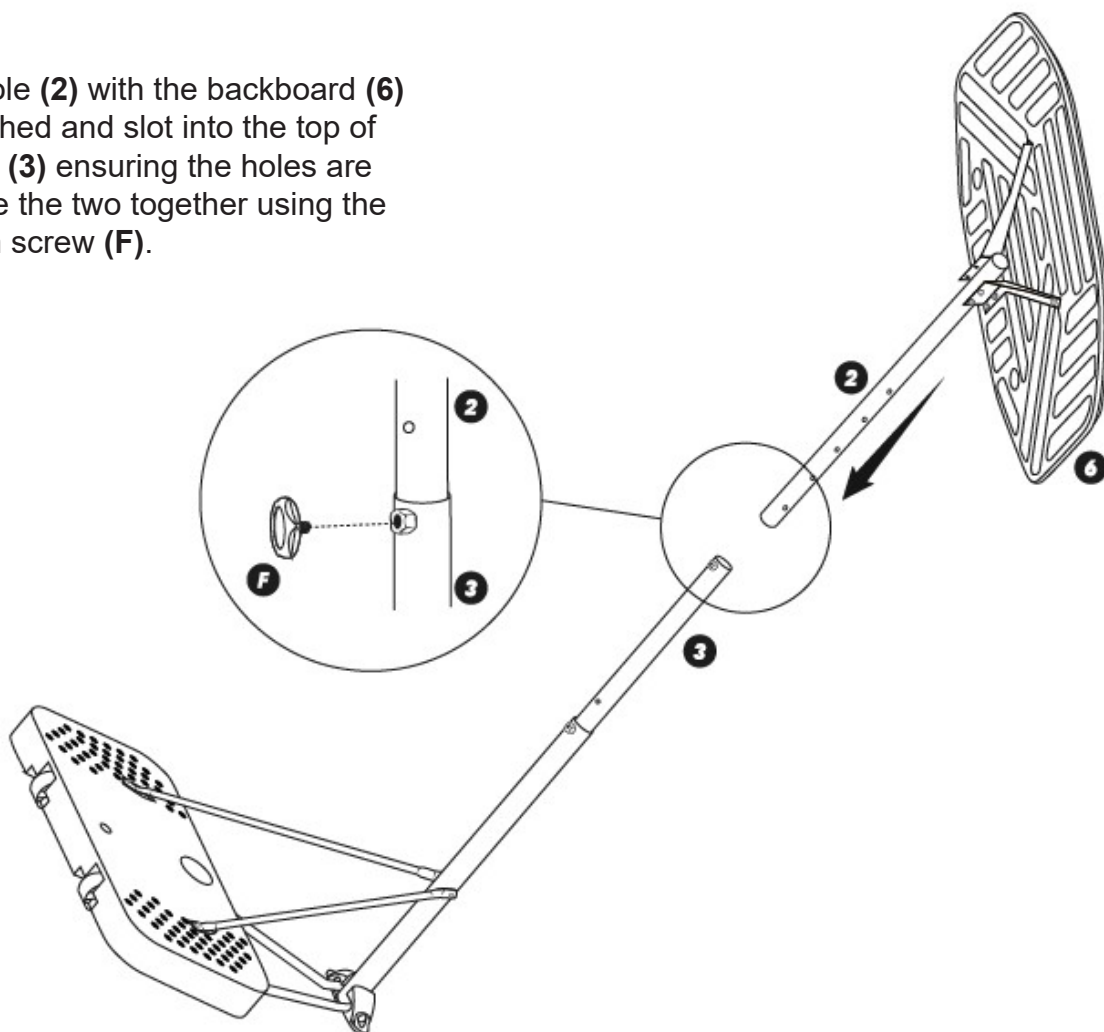



## Step 9

Carefully stand the structure upright getting someone to hold it steady to prevent the structure from falling. Fill the base (11) with either water or sand to give the structure stability.

## Step 10

The height can be adjusted by loosening one tension screw (F) at a time adjusting the height and then tightening again through the higher or lower holes.

**Cation: Only an adult should adjust the height.**

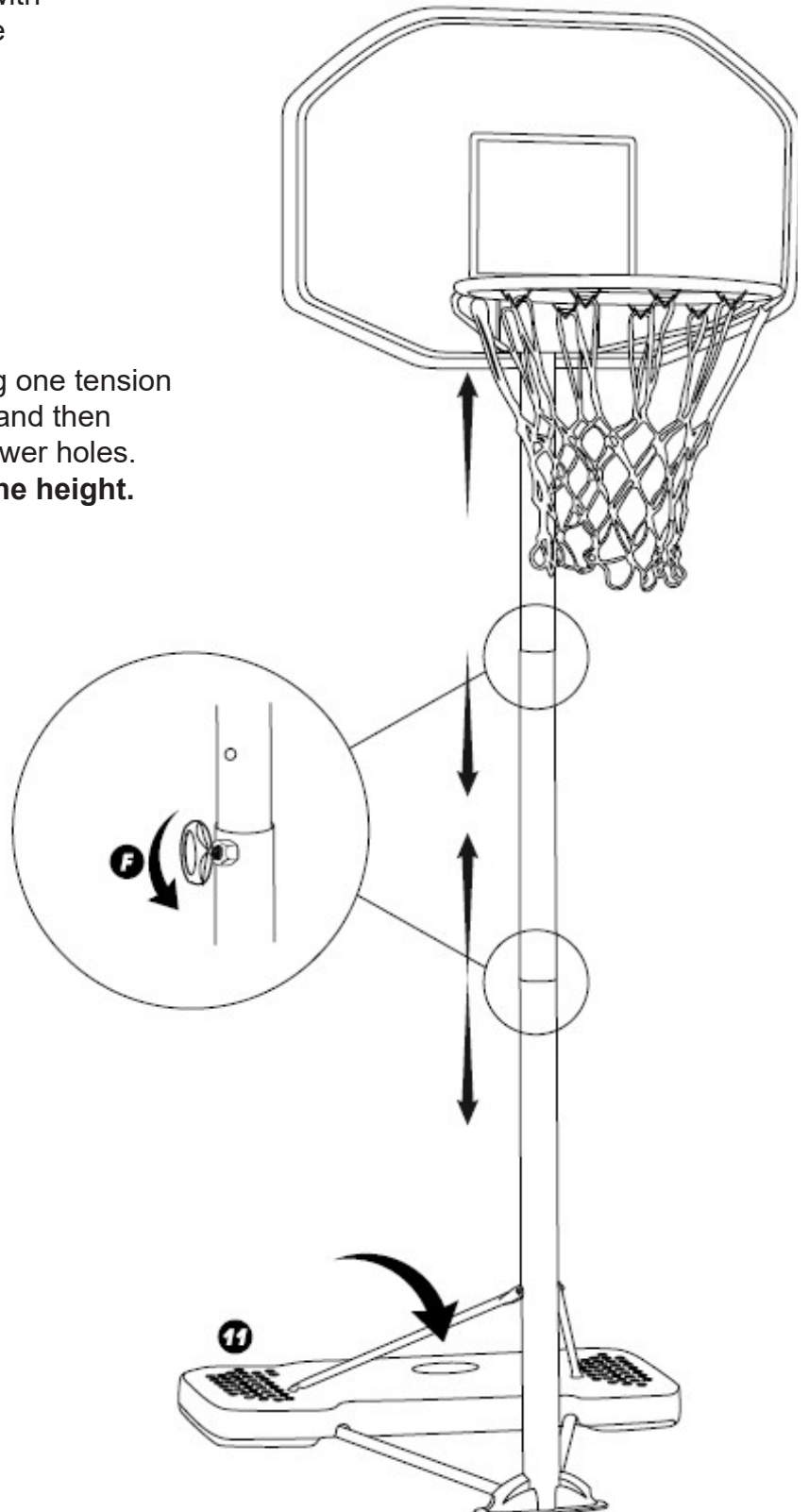

## ADVARSEL!

### LÆS DISSE INSTRUKTIONER OMHYGGELIGT, OG GEM DEM TIL EVENTUEL SENERE BRUG

Advarsel. Ikke egnet til børn under tre år. Små dele, et net m.m. = kvælningssfare.

Følg sikkerhedsanvisningerne, således at skader / kvæstelser og tingsskade undgås. Garantien kan også bortfalde ved forkert anvendelse / samling.

En ansvarlig voksen skal overvåge og sikre, at alle spillere / brugere kender og følger disse regler for sikker drift og anvendelse af produktet.

Følg nøje samvejledningen, så fejl montering undgås. Kontroller hele kassen indhold før samling påbegyndes. Før du begynder samling, læses samvejledningen og de enkelte dele identificeres ud fra del og komponentlisten.

Korrekt montering og brug er afgørende for, at risikoen for ulykker eller skader reduceres. Det kan resultere i alvorlig skader, hvis produktet ikke installeres, vedligeholdes og betjenes korrekt.

Børn bør til enhver tid være under opsyn for at sikre, at de ikke klatrer, adskiller, sidder, læner sig op ad eller justerer stativet på nogen måde. Hvis denne advarsel ikke følges, kan der være risiko for alvorlig person- eller tingsskade.

Produktet er kun til privat og ikke institutions brug. Dette produkt er kun beregnet til udendørs brug.

Kontroller basen for lækage ved hver brug. Lækage kan få produktet til at vælte. Kontroller jævnligt alle dele for slid eller skader før brug. Må ikke anvendes, hvis dele ser ud til at være defekte eller beskadigede. Brug kun medleverede dele til montering/fastgørelse.

Sæt stangsektionerne korrekt og sørg for, at alle dele er forsvarligt strammet. Hvis dette ikke sker, kan stang sektionerne adskilles under leg og/eller under transport af produktet. Klima, korrosion eller misbrug kan resultere i beskadigelse af produktet.

Hvis der er behov for teknisk assistance, skal du kontakte stedet, hvor varen er købt.

De fleste skader skyldes forkert brug og /eller monterings fejl. Vær forsigtig, når du bruger denne enhed; Hæng ikke på net bøjlen, nettet eller nogen dele af produktet, f.eks. bagplade og støttebeslag.

Under spillet, især når der udføres typer af dunk, sørg for at holde ansigtet væk fra bagplade, netbøjle og net. Alvorlig skade kan opstå, hvis tænder /ansigt kommer i kontakt med disse dele. Der må ikke skubbes, klatres på basen og/ eller stangen.

Når samlingen af basen er færdig, fyldes denne helt med vand eller sand. Efterlad aldrig produktet i oprejst stilling uden at fylde basen med vand eller sand, da produktet kan vælte og forårsage skader. Når du justerer højde eller flytter produktet, skal du holde hænder og fingre væk fra bevægelige dele.

Børn må ikke flytte eller justere produktet. Under leg må du ikke bære smykker (ringe, ure, halskæder osv). Disse kan vikles ind i nettet.

Opstil kun produktet på en tør og jævn overflade. Overfladen under bunden skal være glat og fri for grus eller andre skarpe genstande. Punktering kan forårsage lækage og kan få produktet til at vælte.

Kontroller stangen for tegn på korrosion (rust, revner m.m.) Hvis rusten er trængt gennem stålet, hvor som helst, skal stangen udskiftes med det samme.

Brug ikke produktet under blæsende og/eller alvorlige vejr forhold; produktet kan vælte. Placer produktet i et område, der er beskyttet mod vind og fri for andre genstande som kan være til fare for udøvere, når der spilles.

Vær forsigtig, når produktet flyttes.

Lad ikke vandet i tanken fryse. Tøm tanken helt før opbevaring. Når du flytter produktet, må ingen stå eller sidde på basen eller have tilføjet ekstra ballast på basen. Vær forsigtig, når du flytter produktet hen over ujævne overflader.







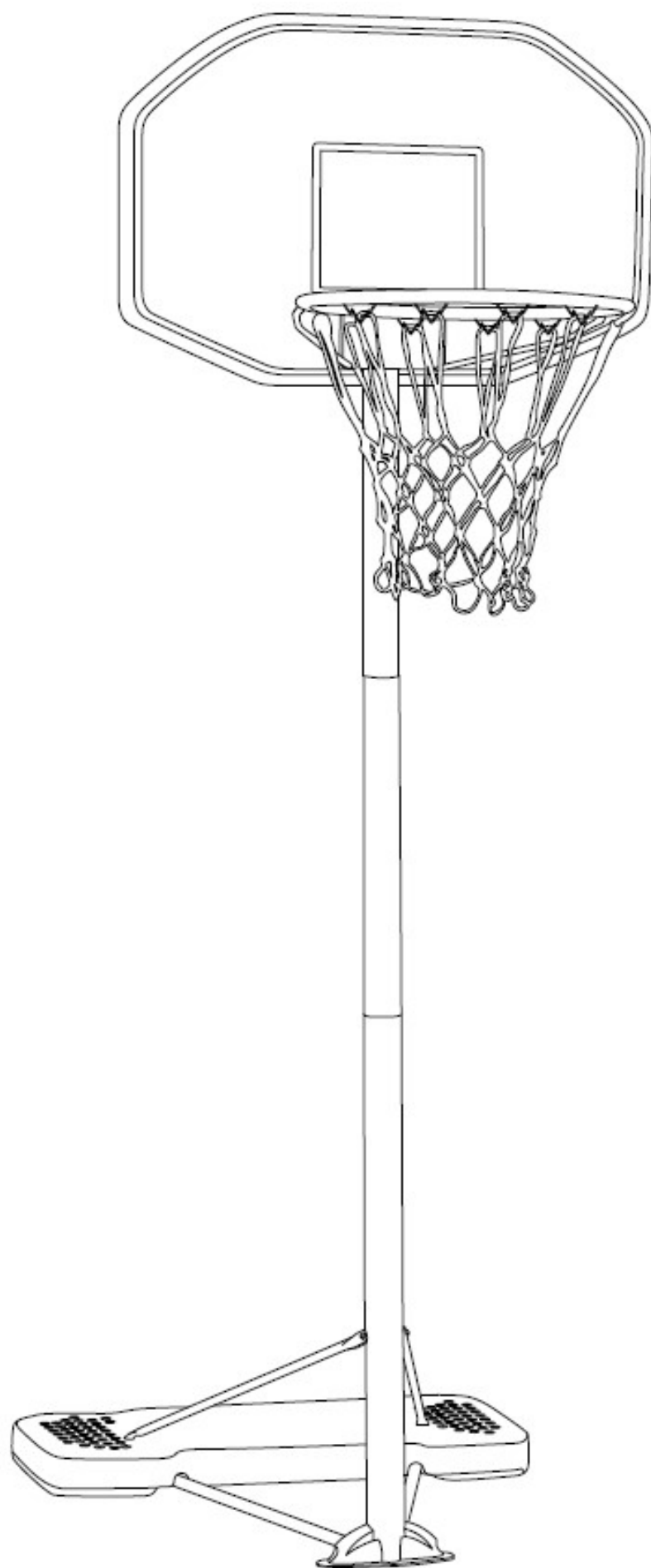







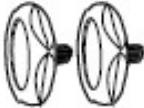

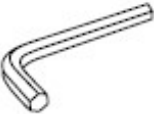
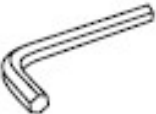

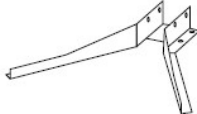
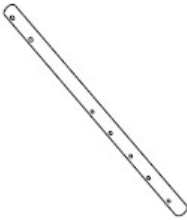
Hæng eller sving aldrig fra produktet.

Når produktet placeres, skal der sikres tilstrækkelig plads omkring dette. Opstil ikke produktet under strømførende ledninger eller afløb. Brug ikke dette produkt til andet end det tilsigtede formål. Misbrug kan resultere i alvorlig skade eller tingsskade. Der er skal to personer til samling.

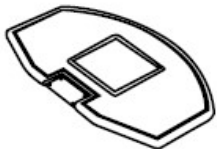
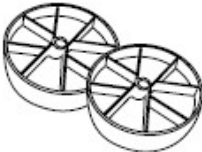
DK

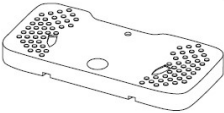

## Delliste

<p>A: Bolt med skive 10 x 15 mm x 2</p> 	<p>B: Bolt med møtrik og skiver 8 x 40 mm x 4</p> 	<p>C: Bolt med møtrik og skiver 8 x 95 mm x 1</p> 	<p>D: Bolt med møtrik og skiver 10 x 85 mm x 2</p> 
<p>E: Bolt med møtrik og skiver 8 x 65 mm x 2</p> 	<p>F: Fingerskrue x 2</p> 	<p>G: Bolt og møtrik 12 x 190 mm x 1</p> 	<p>H: Fastnøgle x 1</p> 
<p>I1: Sekskantnøgle 10 mm x 1</p> 	<p>I2: Sekskantnøgle 8 mm x 1</p> 	<p>I3: Sekskantnøgle 6 mm x 1</p> 	<p>1: Bagplade beslag x 1</p> 
<p>2: Topstang x 1</p> 	<p>3: Mellemstang x 1</p> 	<p>4: Bundstang x 1</p> 	<p>5A: Topstøttestænger x 2</p> 
<p>5B: Bund støttestænger x 2</p> 	<p>6: Bagplade x 1</p> 	<p>7: Hjul x 2</p> 	<p>8: Netkrans x 1</p> 
<p>9: Net x 1</p> 	<p>10: Aksel x 2</p> 	<p>11: Base x 1</p> 	<p>12: Støttefødder x 2</p> 

## Trin 1

Placer de 2 top støtte stænger (5A) i fordybningerne på oversiden af basen (11). Placer de 2 bund støtte stænger (5B) i fordybningerne på undersiden af basen (11).

Fastgør stængerne med de 2 bolte (E) som føres igennem basen (11) fastspændes på bagsiden med møtrikker. Spænd efter med sekskantnøgle (13) fastnøgle (H).

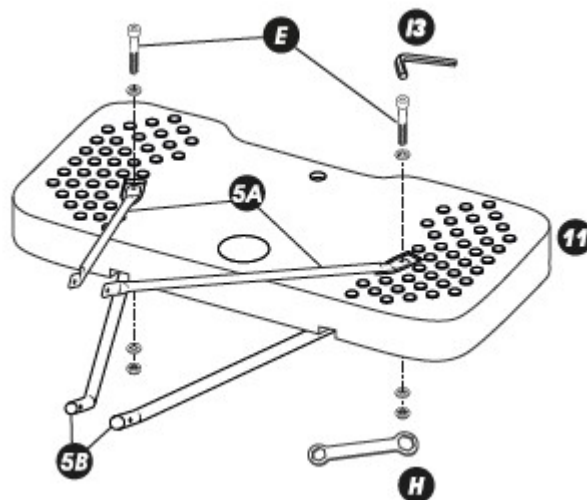

## Trin 2

Stil bund stang (4) mellem støttestængerne (5A) som vist på tegningen. Før bolt (C) gennem top støttestang (5A) og bund stangen (4) fastspænd stængerne ved hjælp af sekskantnøgle (13) og fastnøgle (H).

Bund støtte stængerne (5B) holdes ind mod bundstangen (4) støttefødderne sættes uden på støttestængerne. Bolt (G) føres igennem støttefødder, bundstænger og bundstang (4) og spændes fast med sekskantnøgle (11) og fastnøgle (H).

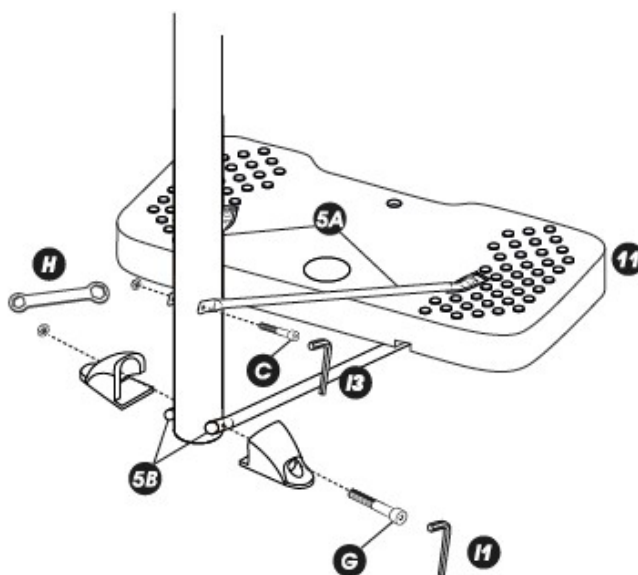

### Trin 3

Før akslerne (10) gennem hvert hjul (7).  
Brug en gummihammer til at fastgøre de 2 hjul i slidserne på undersiden af basen. Se tegning.

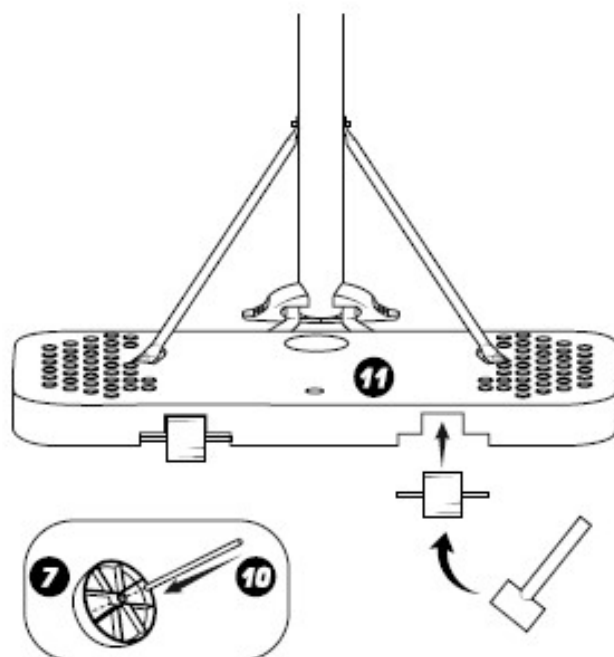

### Trin 4

Sæt mellem stang (3) og bundstang (4) sammen. Fastgør de 2 stænger med fingerskrue (F) vær opmærksom på, at hullerne i de 2 stænger skal være ud for hinanden for korrekt og sikker fastgørelse.

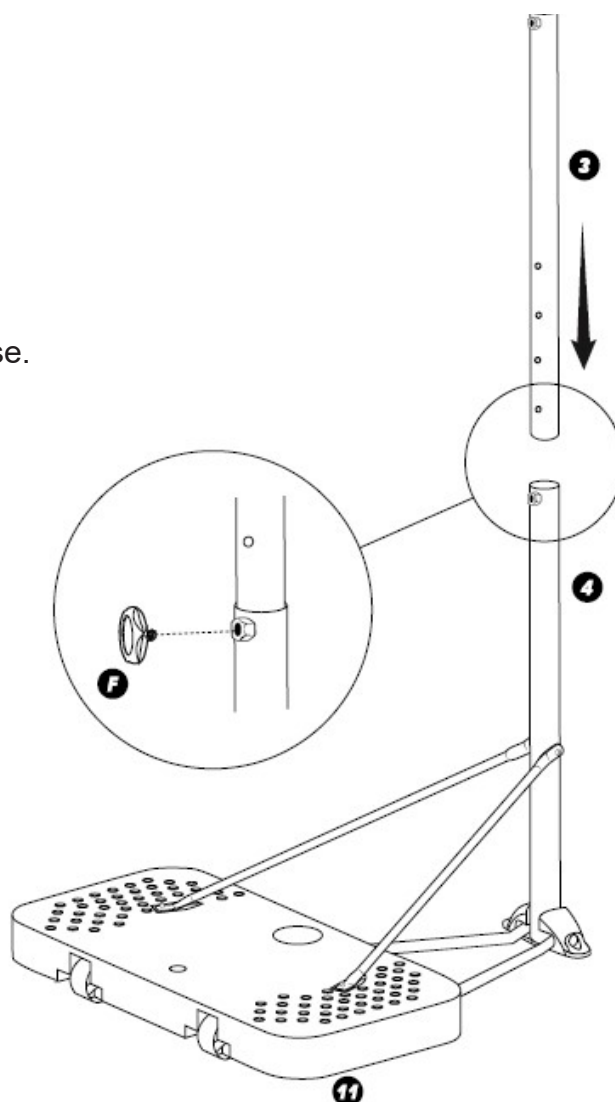

## Trin 5

Fold bagplade beslaget ud **(1)** som vist på tegningen. Juster hullerne med hullerne på bagpladen **(6)**. Fastgør net kransen **(8)** med de 4 med bolte **(B)**. Fastsprænd kransen ved anvendelse af sekskantnøgle **(13)** og fastnøgle **(H)**.

Fastgør de 2 arme **(1)** på bagpladen **(6)** med de 2 bolte **(A)** spænd efter med sekskantnøgle **(12)**.

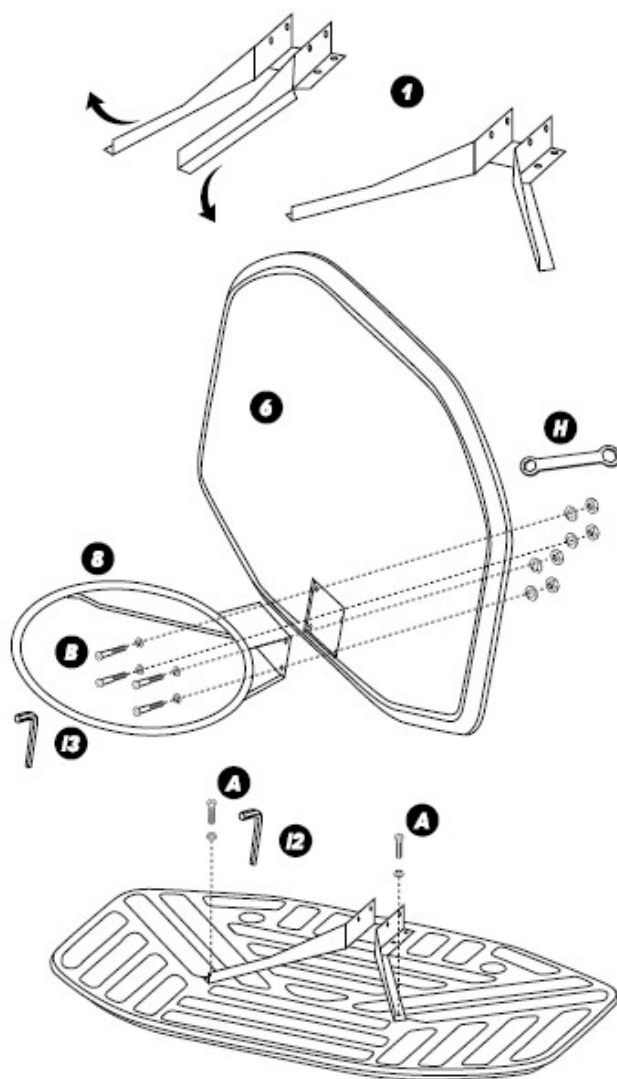

## Trin 6

Placer top stangen **(2)** imellem bagplade beslaget som vist på tegningen. Juster hullerne, så de passer ud for hinanden. Før boltene igennem beslag og top stang.

Anvend bolte **(D)** til fastgørelse af bagpladen på topstangen. Fastsprænd med sekskantnøgle **(13)** og fastnøgle **(H)**.

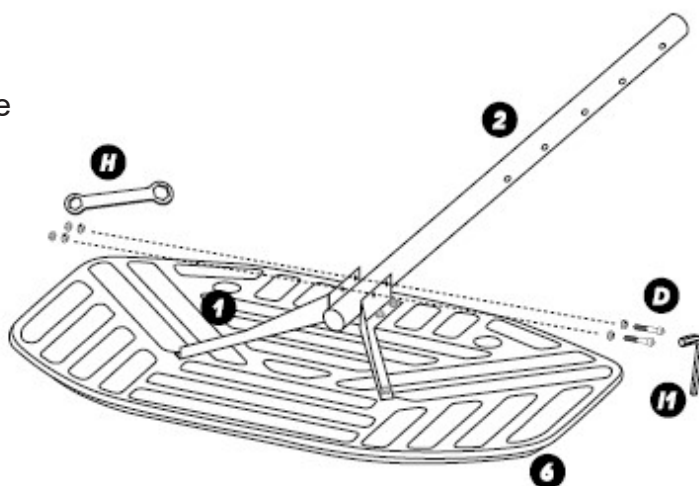

## Trin 7

Fastgørelse af nettet (8) til net kransen (9) se tegning.

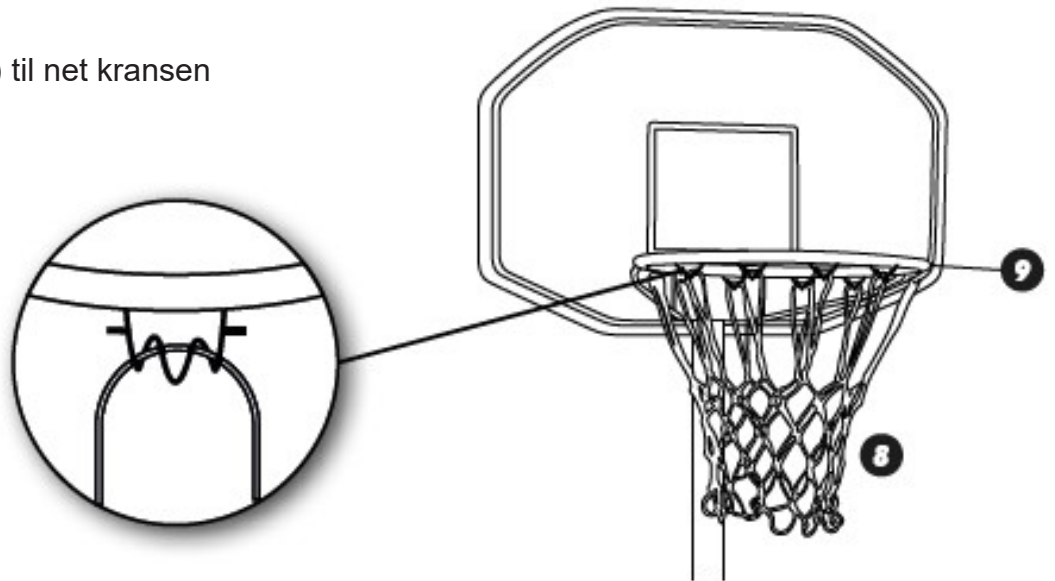

## Trin 8

Tip stellet og sæt top stang (2) med bagplade sammen med mellem stang og base (3)  
Juster hullerne så de passer ud for hinanden og fastgør / saml med fingerskruen (F).

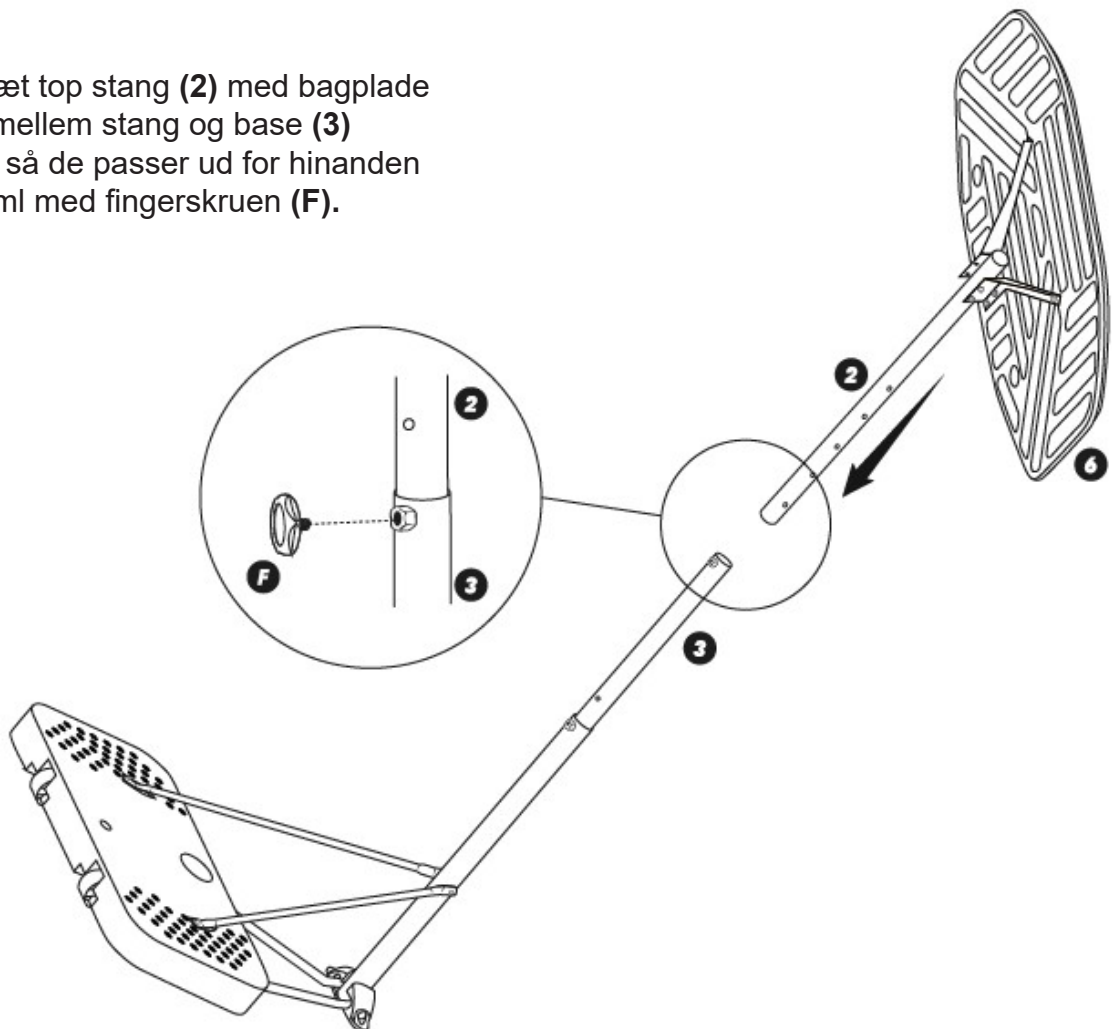



## Trin 9

Rejs basketball standen til lodret position, nu skal der bare fyldes vand eller sand i basen **(11)** og så er der klart til mange timers sjov og fornøjelse. Højden på standen kan justeres 2 steder. Vær gerne 2 personer, når dette skal gøres, herved kan person og tingskader undgås.

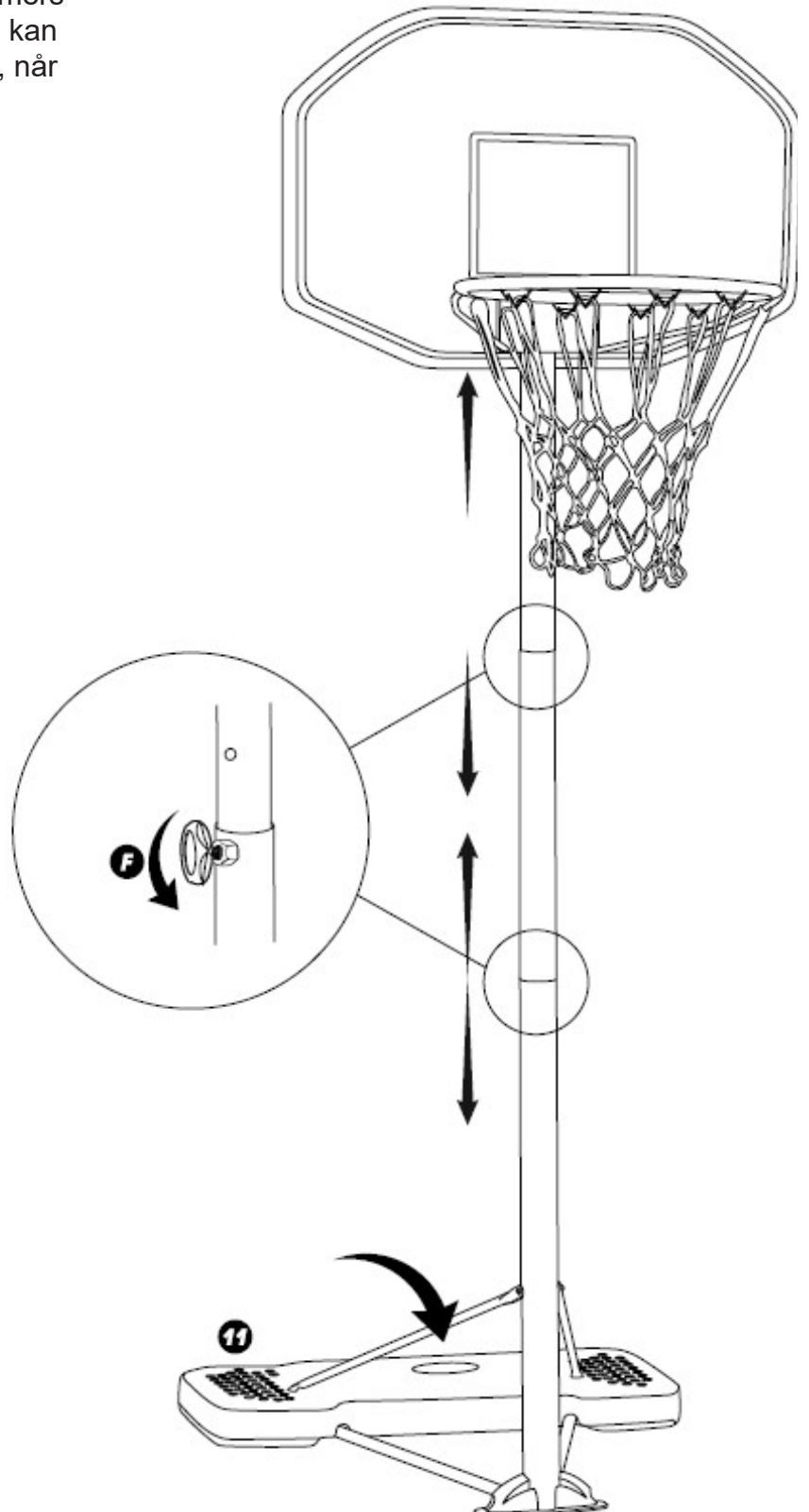

## VARNING!

### LÄS DESSA INSTRUKTIONER NOGGRANT OCH SPARA DEM TILL EVENTUELLT SENARE BRUK

Varning: Ej lämplig till barn under tre år. Små delar, nät m.m. är kvävningsrisk.

Följ säkerhetsanvisningarna så att personskador och saksador undviks. Garantin kan också bortfalla vid fel användning/montering.

En ansvarig vuxen ska övervaka och se till att alla spelare/användare känner till och följer dessa regler för säker drift och användning av produkten.

Följ monteringsanvisningen noggrant så felmontering undviks. Kontrollera hela förpackningens innehåll innan montering påbörjas. Innan du påbörjar monteringen, läs monteringsanvisningen och identifiera de olika delarna från del- och komponentlistan. Korrekt montering och bruk är avgörande för att risken för olyckor och skador minskas.

Det kan resultera i allvarliga skador om produkten inte installeras, underhålls och används korrekt.

Barn bör alltid vara under uppsyn för att se till att de inte klättrar, pillar isär, sitter, lutar sig mot eller justerar stativet på något sätt. Om denna varning inte följs, kan det medföra risk för allvarlig person- eller sakskada. Produkten är endast till privat bruk, inte institutionsbruk. Denna produkt är endast ämnad för utomhusbruk.

Kontrollera basen för läckage vid varje användning. Läckage kan få produkten att välta. Kontrollera regelbundet alla delar för slit eller skador innan användning. Får inte användas om delar ser ut att vara defekta eller skadade. Använd endast medföljande delar till montering.

Sätt stångsektionerna korrekt och se till att alla delar är åtspända ordentligt. Om detta inte sker, kan stångsektionerna separeras under lek och/eller under transport av produkten. Klimat, korrosion eller missbruk kan resultera i skador på produkten.

Om det är behov av teknisk assistans, ska du kontakta återförsäljaren där varan är köpt.

De flesta skador orsakas av felanvändning och/eller monteringsfel. Var försiktig när du använder denna enhet:

Häng inte på nätbågen, nätet eller några delar av produkten, t.ex. bakplatta och stödbeslag.

Under spelet, särskilt när det utförs olika slags dunkar, se till att hålla ansiktet borta från bakplatta, nätbåge och nät. Allvarlig skada kan uppstå om tänder/ansikte kommer i kontakt med dessa delar. Man får inte putta eller klättra på basen och/eller stången.

När montering av basen är färdig, fylls denna helt med vatten eller sand. Lämna aldrig produkten i upprest position utan att fylla basen med vatten eller sand, eftersom produkten kan välta och orsaka skada. När du justerar höjd eller flyttar produkten ska du hålla händer och fingrar borta från rörliga delar.

Barn får inte flytta eller justera produkten. Under lek får du inte ha på dig smycken (ringar, klockor, halsband osv).

Dessa kan trassla in sig i nätet.

Montera endast produkten på en torr och jämn yta. Ytan under botten ska vara slät och fri från grus eller andra vassa objekt. Punktering kan orsaka läckage och kan få produkten att välta.

Kontrollera stången efter tecken på korrosion (rost, sprickor m.m.). Om rosten har trängt igenom stålen, var som helst, ska stången bytas med detsamma.

Använd inte produkten under blåsiga och/eller allvarliga väderförhållanden: produkten kan välta. Placera produkten i ett område som är skyddat mot vind och fri från andra objekt som kan vara en fara för spelare under användning.







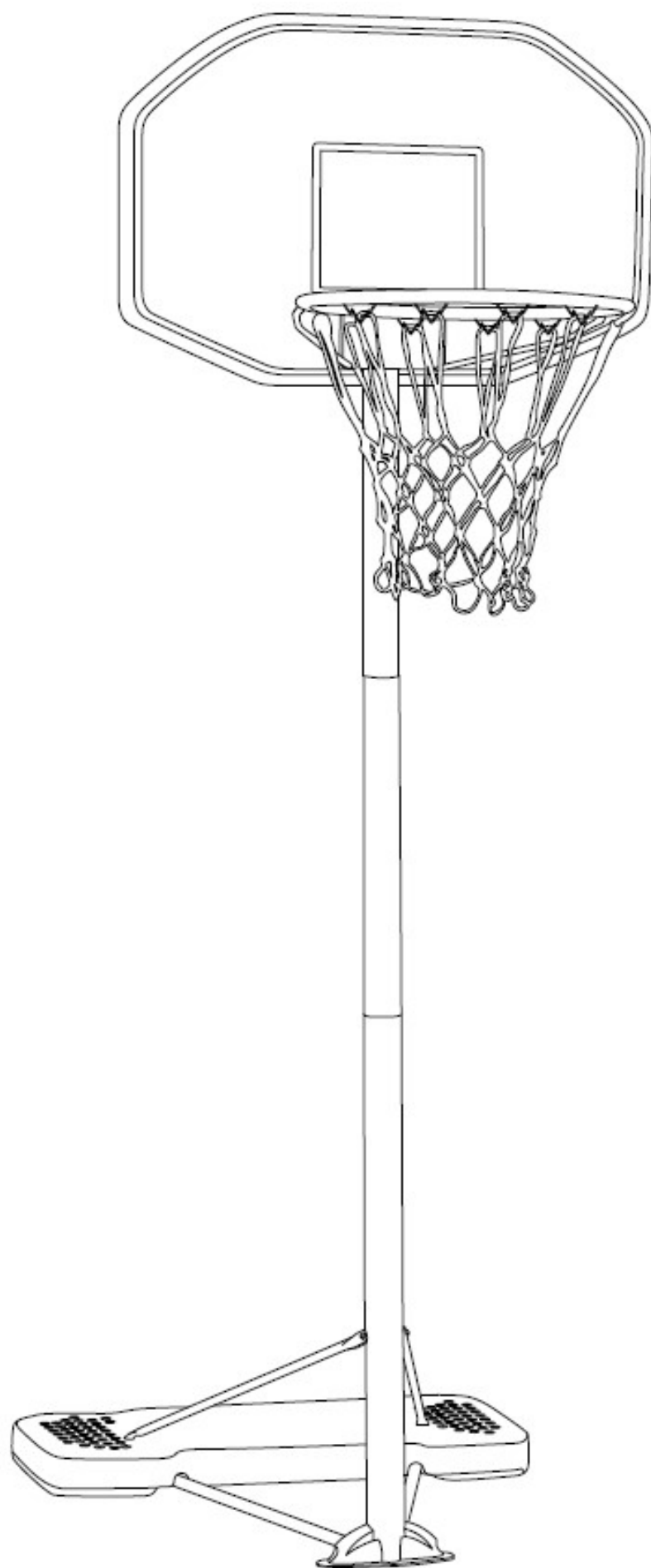







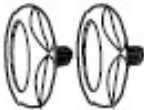

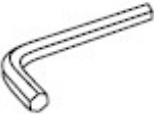
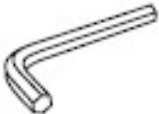

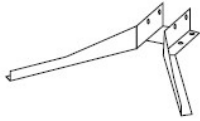
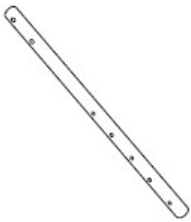
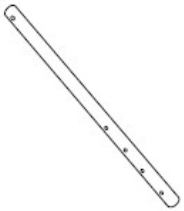
Var försiktig när produkten ska flyttas.

Låt inte vattnet i tanken frysa. Töm tanken helt innan förvaring. När du flyttar produkten får ingen stå eller sitta på basen eller ha lagt till extra ballast på basen. Var försiktig när du flyttar produkten över ojämna ytor. Häng eller sväng aldrig från produkten.

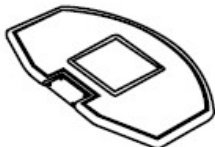
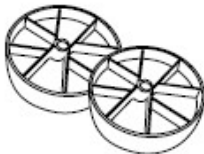
När produkten placeras ska man säkerställa tillräcklig plats runt denna. Ställ aldrig upp produkten under strömförande kablar eller avlopp. Använd inte denna produkt till annat än dess avsedda ändamål. Missbruk kan resultera i allvarlig person- eller sakskada. Det ska alltid vara två personer till montering.

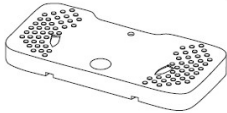

## Dellista

<p>A: Bult med bricka 10 x 15 mm x 2</p> 	<p>B: Bult med mutter och bricka 8 x 40 mm x 4</p> 	<p>C: Bult med mutter och bricka 8 x 95 mm x 1</p> 	<p>D: Bult med mutter och bricka 10 x 85 mm x 2</p> 
<p>E: Bult med mutter och bricka 8 x 65 mm x 2</p> 	<p>F: Fingerskruv x 2</p> 	<p>G: Bult med mutter 12 x 190 mm x 1</p> 	<p>H: Skruvnyckel x 1</p> 
<p>I1: Sexkantnyckel 10 mm x 1</p> 	<p>I2: Sexkantnyckel 8 mm x 1</p> 	<p>I3: Sexkantnyckel 6 mm x 1</p> 	<p>1: Beslag till bakplatta x 1</p> 
<p>2: Toppstång x 1</p> 	<p>3: Mellanstång x 1</p> 	<p>4: Bottenstång x 1</p> 	<p>5A: Toppstödstänger x 2</p> 
<p>5B: Bottenstödstänger x 2</p> 	<p>6: Bakplatta x 1</p> 	<p>7: Hjul x 2</p> 	<p>8: Nätkrans x 1</p> 
<p>9: Nät x 1</p> 	<p>10: Axel x 2</p> 	<p>11: Bas x 1</p> 	<p>12: Stödfötter x 2</p> 

## Steg 1

Placera de två toppstödstångerna (**5A**) i fördjupningarna på ovansidan av basen (**11**). Placera de två bottenstödstångerna (**5B**) i fördjupningarna på undersidan av basen (**11**).

Fäst stängerna med de två bultarna (**E**) som förs igenom basen (**11**), spänn fast på baksidan med muttrar. Spänn åt med sexkantnyckel (**13**) och skruvnyckel (**H**).

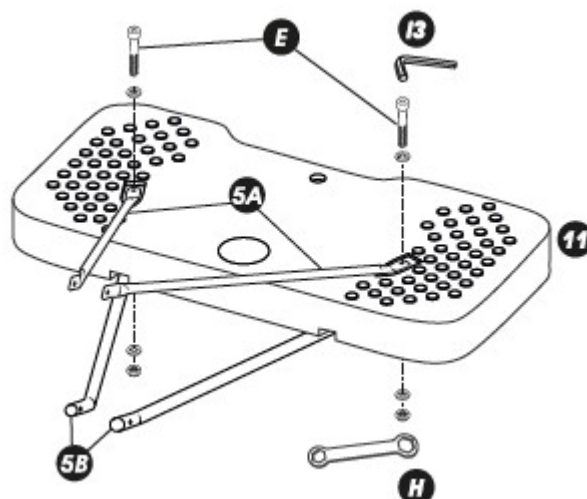

## Steg 2

Ställ bottenstång (**4**) mellan stödstångerna (**5A**) som visat på teckningen. För bult (**C**) genom toppstödstången (**5A**) och bottenstången (**4**). Spänn fast stängerna med hjälp av sexkantnyckel (**13**) och skruvnyckel (**H**).

Bottenstödstångerna (**5B**) hålls in mot bottenstången (**4**), stödfötterna sätts utanpå stödstångerna. Bult (**G**) förs igenom stödfötterna, bottenstång och bottenstång (**4**) och spänns fast med sexkantnyckel (**11**) och skruvnyckel (**H**).

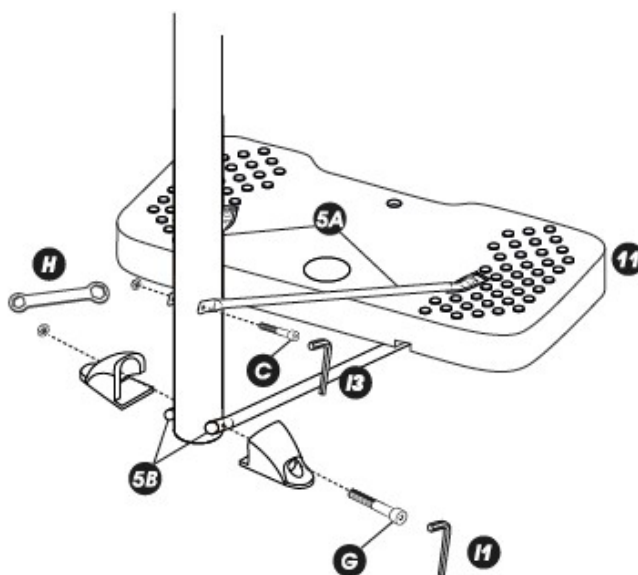

### Steg 3

För axlarna (10) genom varje hjul (7).  
Använd en gummihammare till att fästa de två hjulen i spåren på undersidan av basen.  
Se teckning.

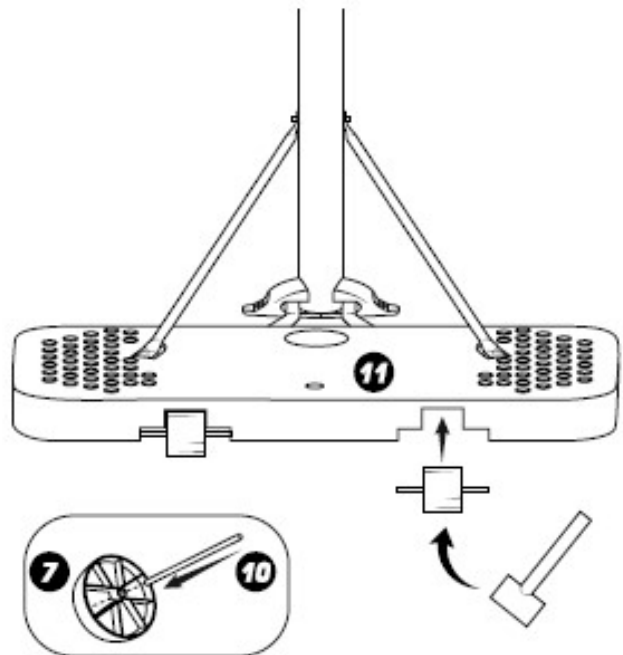

### Steg 4

Sätt ihop mellanstång (3) och bottenstång (4).  
Fäst de två stängerna med fingerskruvar (F).  
Var uppmärksam på att hålen i de två stängerna ska vara jämna med varandra för korrekt och säker montering.

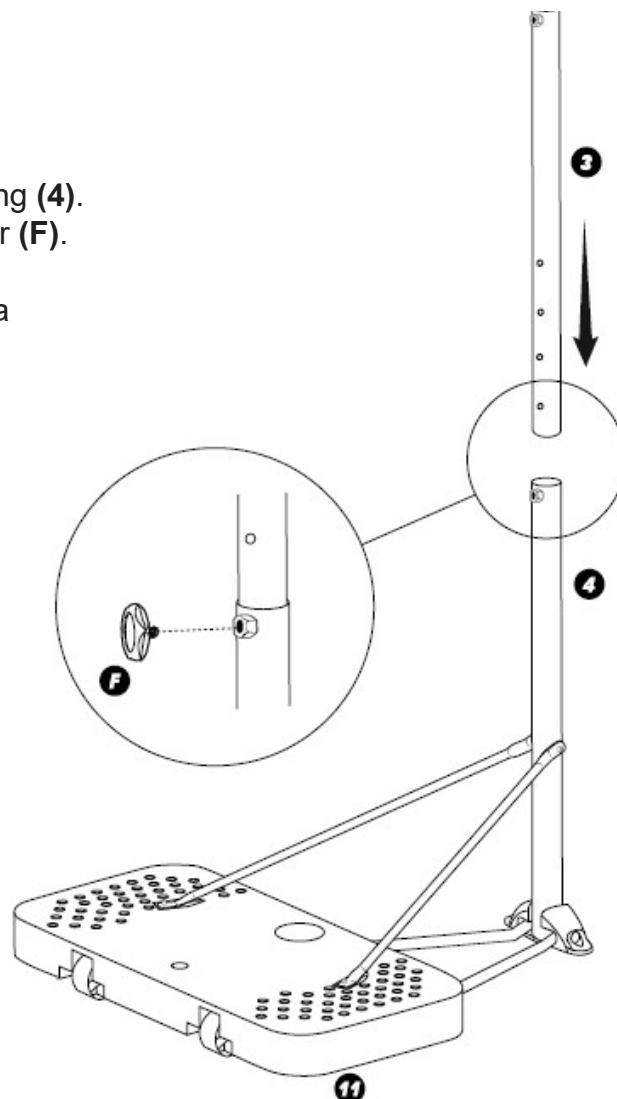

## Steg 5

Vik ut beslaget för bakplattan (1) som visat på teckningen. Justera hålen med hålen på bakplattan (6). Fäst nätkransen (8) med de fyra bultarna (B). Spänn fast kransen med sexkantnyckel (13) och skruvnyckel (H).

Fäst de två armarna (1) på bakplattan (6) med de två bultarna (A). Spänn åt med sexkantnyckeln (12).

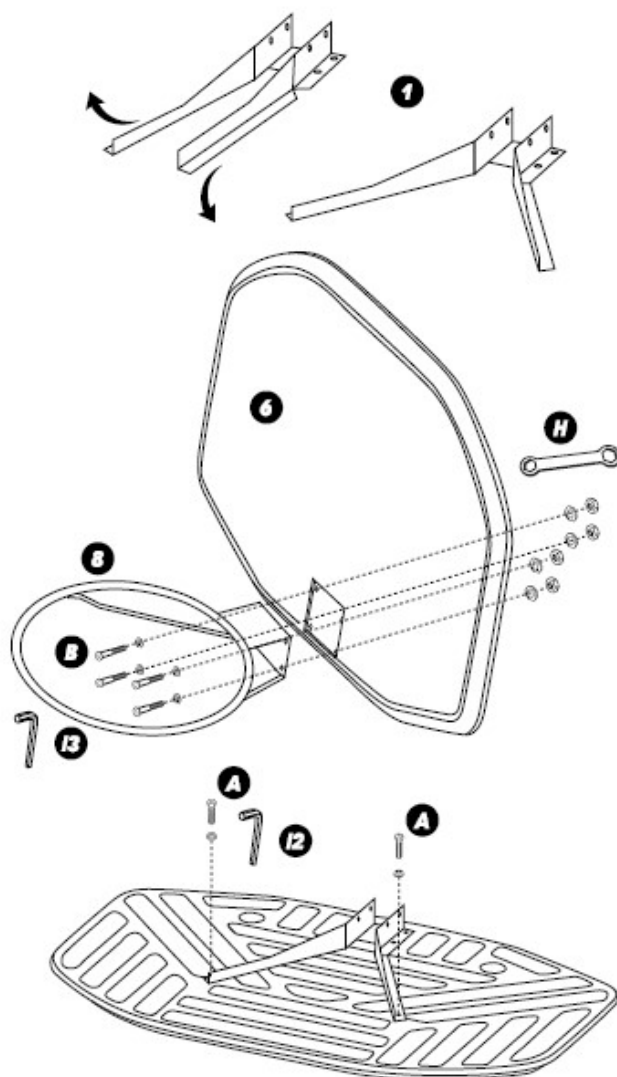

## Steg 6

Placera toppstången (2) mellan beslaget för bakplattan som visat på teckningen. Justera hålen så de passar med varandra. För bultarna igenom beslag och toppstång.

Använd bultar (D) till att fästa backplattan på toppstången. Spänn fast med sexkantnyckel (13) och skruvnyckel (H).

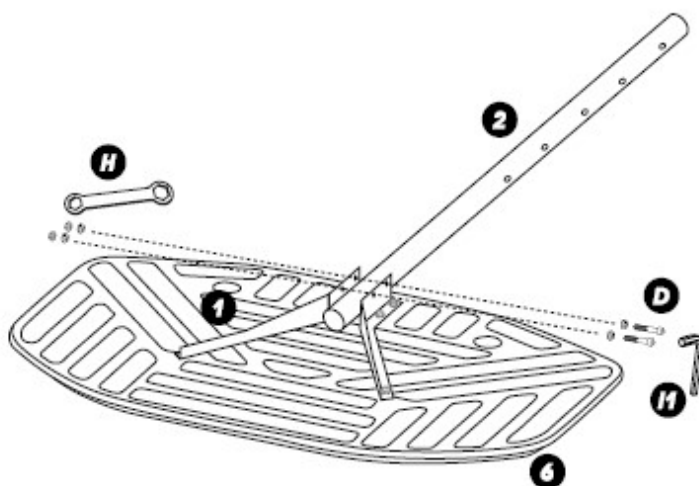

## Steg 7

Fäst nätet (8) på nätkransen (9), se teckning.

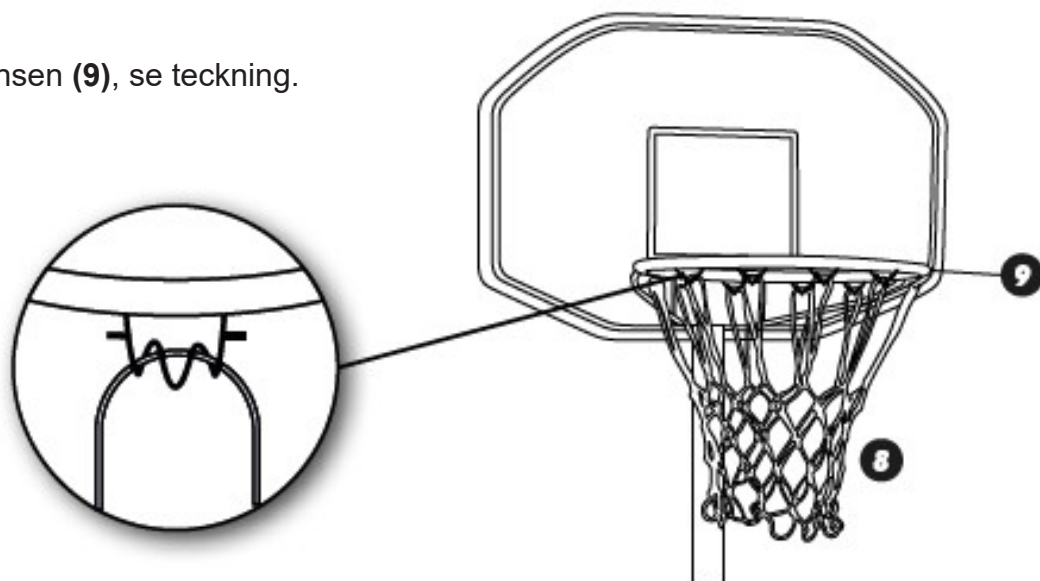

## Steg 8

Tippa stället och sätt ihop toppstången (2) med bakplattan med mellanstång och bas (3).  
Justera hålen så de passar med varandra och fäst/montera med fingerskruven (F).

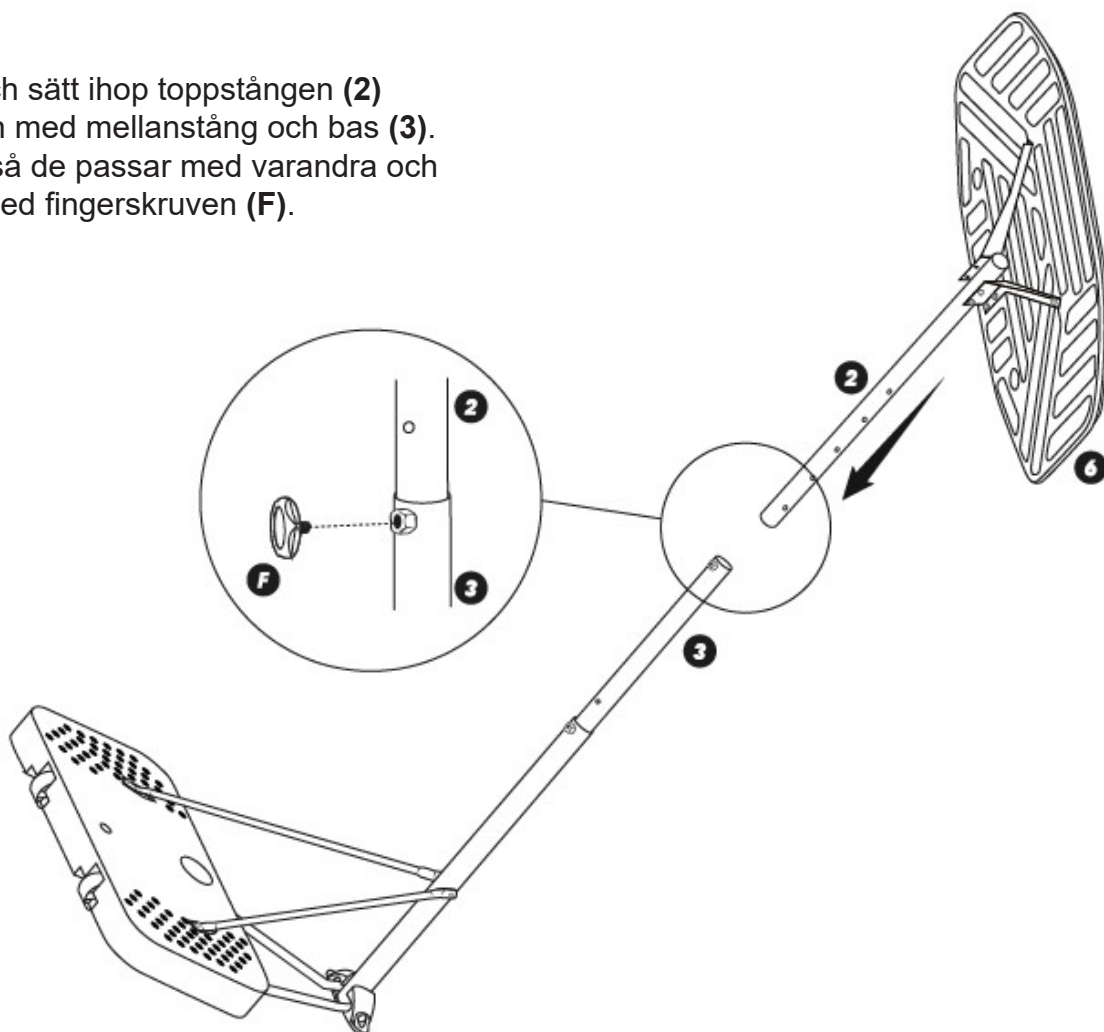



## Steg 9

Res basketstället till lodrät position. Nu ska du bara fylla basen **(11)** med vatten eller sand så är den redo för många timmars skoj och lek. Höjden på stället kan justeras på två ställen. Var gärna två personer när detta ska göras, så att person- och sakskador kan undvikas.

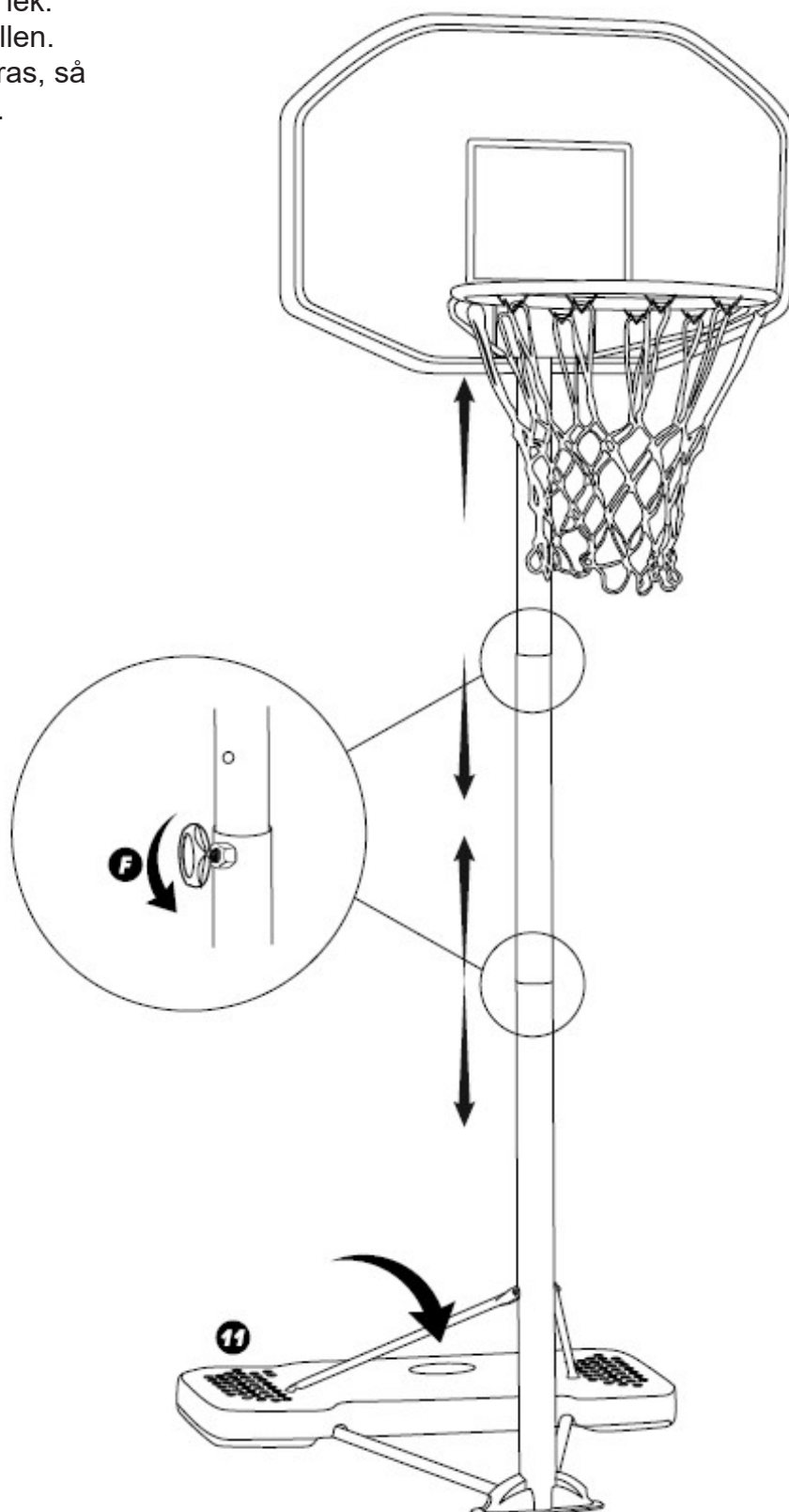

## **VAROITUS!**

### **LUE NÄMÄ OHJEET HUOLELLISESTI JA SÄILYTÄ NE TULEVAISUUDEN VARALLE**

Varoitus. Tuote ei sovellu alle kolmen vuoden ikäisille lapsille. Sisältää pieniä osia. Pitkä verkko. Kuristumisvaara. Näiden turvallisuusohjeiden laiminlyönti voi aiheuttaa vakavia vammoja tai omaisuusvahinkoja ja mitätöi takuun. Vastuullisen aikuisen on valvottava ja varmistettava, että kaikki pelaajat tietävät ja noudattavat näitä turvallisuusohjeita. Välitä nämä ohjeet tämän tuotteen kaikille tuleville omistajille.

Turvallisuuden takaamiseksi kokoa tuote vain noudattamalla ohjeita huolellisesti. Tarkista koko laatikko ja kaikki pakkausmateriaalit osien ja / tai lisäohjeiden suhteen. Ennen kuin aloitat asennuksen, lue ohjeet ja tunnista osat käyttämällä tämän oppaan osatunnisteita ja osaluetteloa.

Oikein ja täysin koottu tuote ja käytön valvonta ovat edellytyksiä tuotteen moitteettomalle toiminnalle ja onnettomuus- tai loukkaantumisriskin vähentämiselle. Vakavan loukkaantumisen todennäköisyys on suuri, jos tätä tuotetta ei ole asennettu, huollettu ja käytetty oikein.

Lapsia on valvottava jatkuvasti, jotta varmistetaan, etteivät he nouse, istu, nojaa, säädä, liikuta tai käytä telinettä millään tavalla. Tämän varoituksen noudattamatta jättäminen aiheuttaa vakavan loukkaantumisen tai omaisuusvahingon vaaran.

Älä käytä tätä tuotetta kaupallisiin tarkoituksiin, sillä tuote on tarkoitettu vain yksityiseen käyttöön. Tämä tuote on tarkoitettu vain ulkokäyttöön. Älä käytä tuotetta kokoonpanon ollessa vielä kesken. Kiinnitä huomiota kaikkiin mukana toimitettuihin ohjeisiin. Tarkista pohjaosa vuotojen varalta ennen jokaista käyttöä. Hidas vuoto voi aiheuttaa pohjan kevenemisen ja telineen kaatumisen odottamattomasti.

Tarkista kaikki osat kulumisen tai vaurioiden varalta ennen jokaista käyttöä. Älä käytä, jos jokin osa näyttää rikkoutuneen tai vaurioituneen.

Älä käytä mitään asennustarpeita tai kiinnikkeitä, joita ei toimiteta sarjan mukana. Nämä eivät välttämättä tarjoa samaa vahvuutta tai vakautta ja voivat johtaa onnettomuuteen tai loukkaantumiseen.

Asenna pylväs oikein ja varmista, että kaikki osat ovat tiukasti kiinni. Tämän ohjeen laiminlyönti voi mahdollistaa pylvään osien erota pelaamisen aikana ja / tai tuotteen siirtämisen aikana.

Sääolosuhteet, korrosio tai väärinkäyttö voi aiheuttaa tuotevian. Jos tarvitset teknistä apua, ota yhteyttä asiakaspalveluun.

Suurin osa loukkaantumisista johtuu väärinkäytöstä ja / tai ohjeiden noudattamatta jättämisestä. Ole varovainen, kun käytät tätä tuotetta.

Pidä pelaajan kasvot pelin aikana kaukana takalevystä, korirenkaasta ja verkosta, etenkin kun teet 'donkkauksen' tapaisia suoritteita. Vakavia vammoja voi syntyä, jos hampaat tai kasvot joutuvat kosketuksiin takalevyn, korirenkaan tai verkon kanssa.

Älä liu'u, kiipeä tai leiki alustalla ja / tai pylväällä.

Kun kokoonpano on valmis, täytä pohjaosa kokonaan vedellä tai hiekalla. Älä koskaan jätä telinettä pystyasentoon täyttämättä pohjaosaa vedellä tai hiekalla, koska teline voi kaatua aiheuttaen loukkaantumisista.

Pidä kädet ja sormet kaukana liikkuvista osista, kun säädät pylvään korkeutta tai siirät telinettä.

Älä anna lasten liikuttaa tai säätää telinettä.

Älä käytä koruja [rannerenkaat, kellot, kaulakorut jne.] pelaamisen aikana. Korut voivat sotkeutua verkkoon.

Asenna tuote vain kuivalle, sileälle ja tasaiselle alustalle. Pohjaosan alla olevan pinnan on oltava sileä ja soraton ja vapaa terävistä esineistä. Pohjaosan reikiintyminen aiheuttaa vuotoja ja voi aiheuttaa telineen kaatumisen.

Pidä orgaaninen materiaali poissa telineen alta. Ruoho, oksat, hakkeet jne. voivat aiheuttaa korroosiota.

Tarkista, että metalliosissa ei ole korroosion merkkejä (ruoste, kuoppa, reikä) ja maalaa se tarvittaessa uudelleen sopivalla maalilla. Jos ruoste on tunkeutunut teräksen läpi, vaihda kyseinen osa välittömästi.

Älä käytä telinettä tuulisissa ja / tai vaikeissa sääolosuhteissa koska teline voi kaatua. Sijoita teline säilytysasentoon ja / tai alueelle, joka on suojattu tuulelta ja jossa ei ole muuta irtainta ja / tai ilmajohtoja.

Kun siirät tuotetta, ole varovainen, jotta mekanismi ei rasitu.

Älä anna pohjaosan säiliössä olevan veden jäätyä. Tyhjennä pohjaosan säiliö kokonaan ennen varastointia.

Älä anna kenenkään seisoa tai istua telineellä tai pohjaosalla liikuttaessasi tuotetta. Älä jätä telinettä ilman valvontaa tai käytä sitä, kun telinettä ollaan siirtämässä.

Ole varovainen, kun siirät tuotetta epätasaisella pinnalla, koska teline voi kaatua. Älä koskaan roiku telineessä tai heiluta sitä.







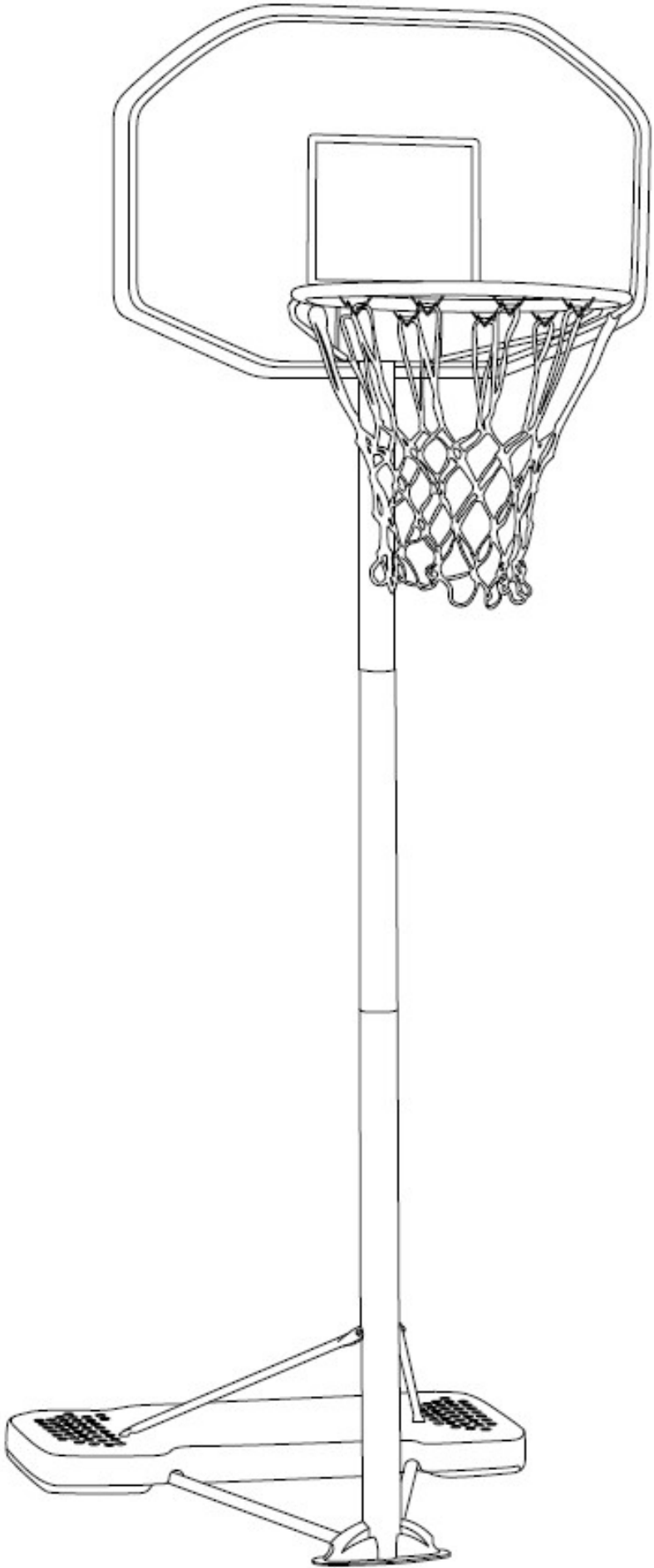







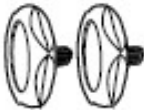

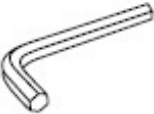
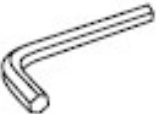

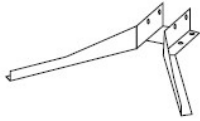
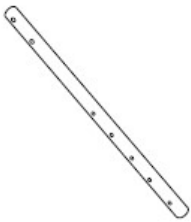
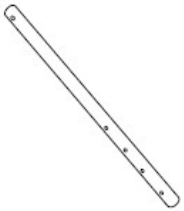
Kun otat telineen käyttöön, varmista sen ympärille riittävästi vapaata tilaa. Älä asenna telinettä jännitteisten sähkölaitteiden, johtojen, putkien tai vastaavien alle.

Älä käytä tätä tuotetta muuhun kuin sen varsinaiseen käyttötarkoitukseen. Väärinkäyttö voi aiheuttaa vakavia vammoja tai omaisuusvahinkoja.

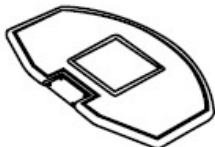
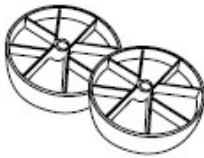
Telineen kokoonpanoon tarvitaan kaksi ihmistä. Tämän varoituksen noudattamatta jättäminen voi johtaa vakavaan loukkaantumiseen tai omaisuusvahinkoihin.

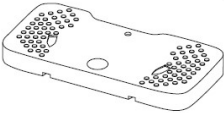

## Dellista

<p>A: Pultti aluslevyllä 10 x 15 mm x 2</p> 	<p>B: Pultti ja mutteri aluslevyillä 8 x 40 mm x 4</p> 	<p>C: Pultti ja mutteri aluslevyillä 8 x 95 mm x 1</p> 	<p>D: Pultti ja mutteri aluslevyillä 10 x 85 mm x 2</p> 
<p>E: Pultti ja mutteri aluslevyillä 8 x 65 mm x 2</p> 	<p>F: Kiristysruuvit x 2</p> 	<p>G: Pultti ja mutteri 12 x 190 mm x 1</p> 	<p>H: Avain x 1</p> 
<p>I1: Kuusiokoloavain 10 mm x 1</p> 	<p>I2: Kuusiokoloavain 8 mm x 1</p> 	<p>I3: Kuusiokoloavain 6 mm x 1</p> 	<p>1: Takakiinnike x 1</p> 
<p>2: Ylätanko x 1</p> 	<p>3: Keskitanko x 1</p> 	<p>4: Pohjatanko x 1</p> 	<p>5A: Ylemmät tukitangot x 2</p> 
<p>5B: Alemmat tukitangot x 2</p> 	<p>6: Tausta x 1</p> 	<p>7: Pyörät x 2</p> 	<p>8: Korirengas x 1</p> 
<p>9: Korisukka (verkko) x 1</p> 	<p>10: Akseli x 2</p> 	<p>11: Pohjaosa x 1</p> 	<p>12: Jalat x 2</p> 

## Vaihe 1

Kohdista ylemmät tukitangot (**5A**) renkaan (**9**) kahteen osaan. pohjat (**11**). Kohdista sitten alaosa. Tue alemmat tukitangot (**5B**) pohjaosan alapuolella oleviin kahteen uraan (**11**).

Pujota pultit (**E**) molempien tukipylväiden reikien läpi ja alustan (**11**) läpi, kiinnitä/kiristä kuusiokoloavaimella (**13**) ja avaimella (**H**).

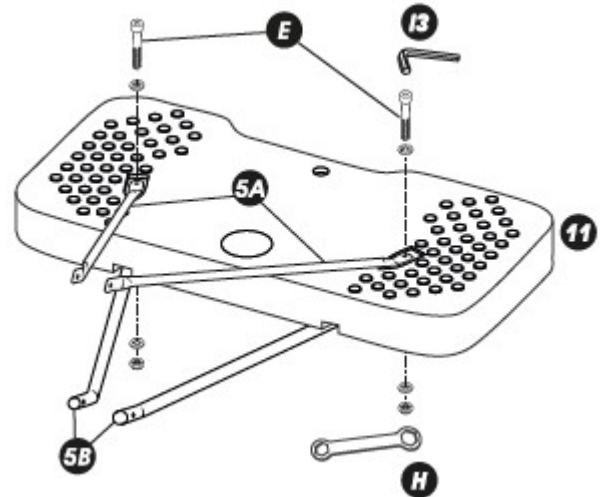

## Vaihe 2

Pane pohjatanko (**4**) kahden tukipylvään väliin ja varmista, että se on kohdakkain (reiät molemmilla puolilla). Pujota pultti (**C**) tangon (**3**) läpi varmistaen, että reiät osuvat ylemmän tukitangon (**5A**) ja pohjatangon (**4**) läpi, kiinnittäen ne kuusiokoloavaimella (**13**) ja avaimella (**H**).

Kohdista nyt molemmat jalat (**1 2**) alempien tukitankojen (**5B**) molemmille puolille kohdistuen reiät pohjatangon (**4**) reikien kanssa. Pujota pultti (**G**) kokonaan toiselle puolelle ja kiinnitä kuusiokoloavaimella (**11**) ja avaimella (**H**).

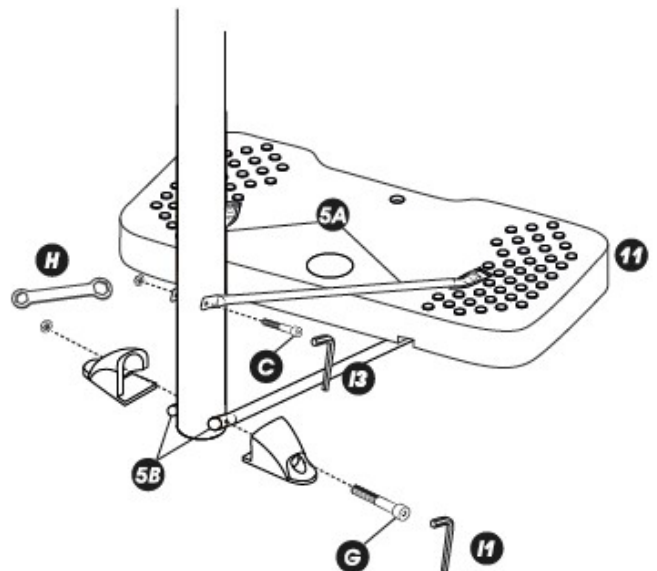

### Vaihe 3

Pujota akselit (10) kunkin pyörän (7) läpi.  
Lyö pyörät (7) ja akselit (10) kumivasaralla  
niille tarkoitettuihin uriin  
pohjaosan alapuolella (11).

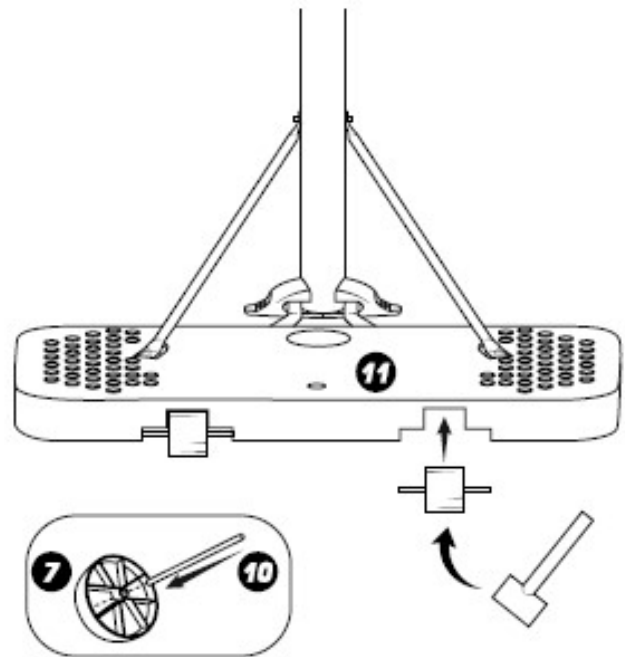

### Vaihe 4

Ota keskitanko (3) ja sijoita pohjatankoon (4).  
Varmista, että reiät ovat kohdakkain.  
Kiinnitä osat yhteen kiristysruuvilla (F).

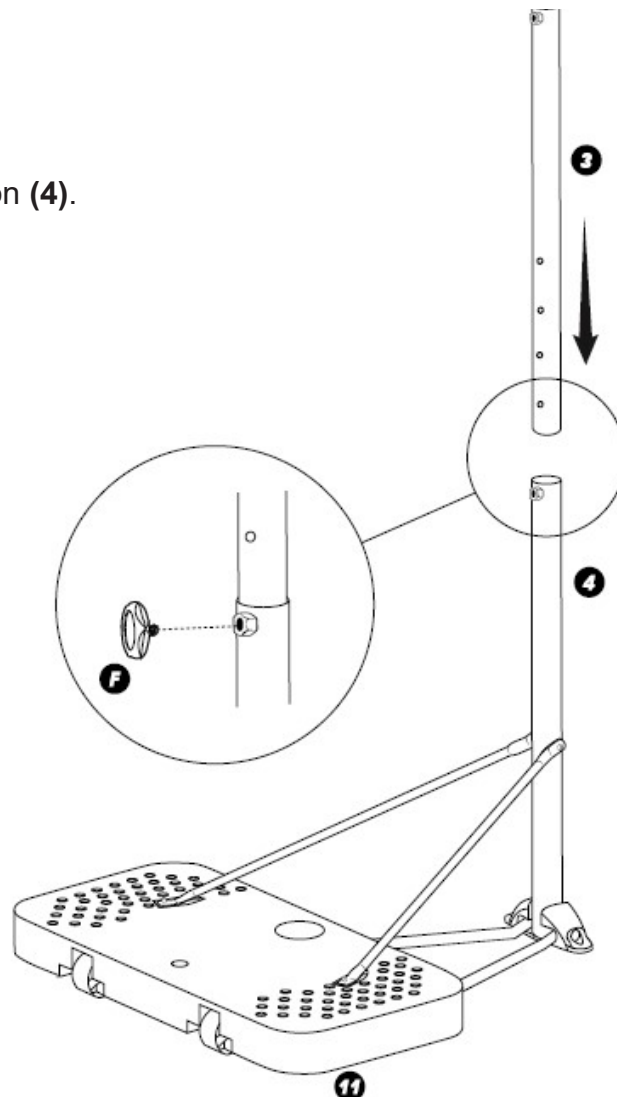

## Vaihe 5

Taita ja muotoile takakiinnike (1) kuvan mukaiseen muotoon. Kohdista takakiinnikkeen reiät taustan pohjassa olevien reikien kanssa (6). Pujota pultit (B) korirenkkaan (8) läpi ja taustan (6) kaikkien neljän reiän läpi ja sitten takakiinnikkeen (1) läpi. Kiinnitä pultit (B) kuusiokoloavaimella (13) ja kiintoavaimella (H).

Kiinnitä takakiinnikkeen (2) kaksi pidennettyä vartta taustaan (6) ruuveilla (A) kuusiokoloavaimella (12).

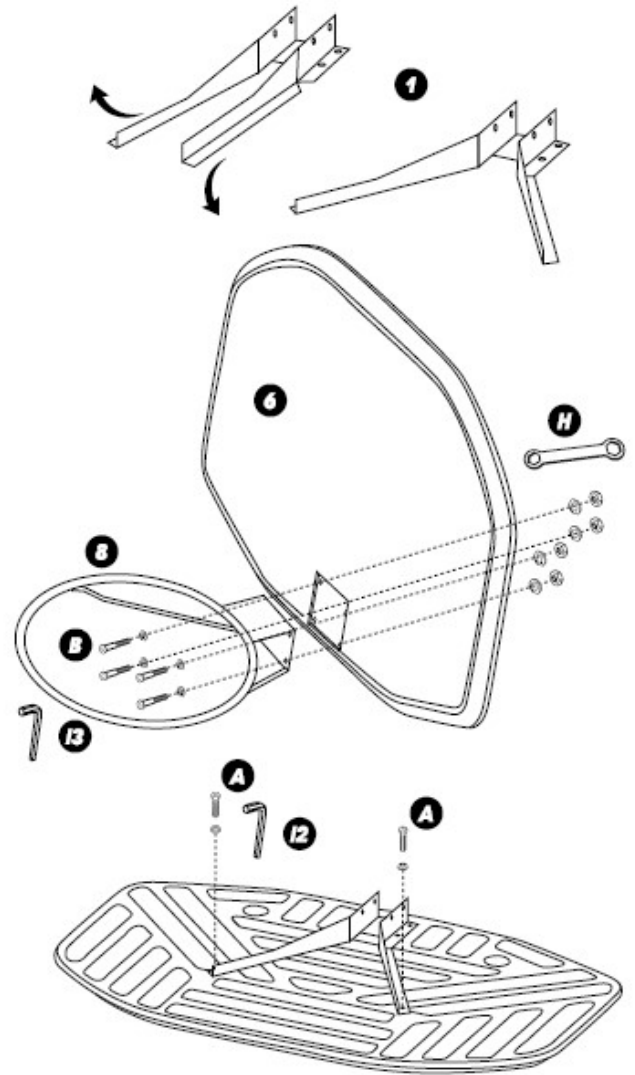

## Vaihe 6

Ota ylätanko (2) ja aseta se takakiinnikkeen välissä (1) kahden pystysuoran levyn väliin kohdistuen reiät molemmin puolin.

Kierrä pultit (D) molempien reikien läpi ja kiinnitä toiselta puolelta käyttäen kuusiokoloavainta (13) ja avainta (H).

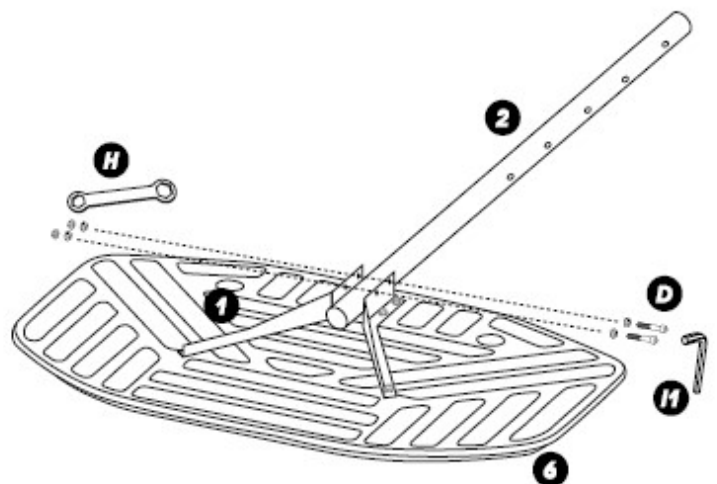

## Vaihe 7

Asenna verkko (8) kiinnittämällä verkon yläosa korirenkaaseen sen alapuolella olevien silmukoiden yli asettamalla (9).

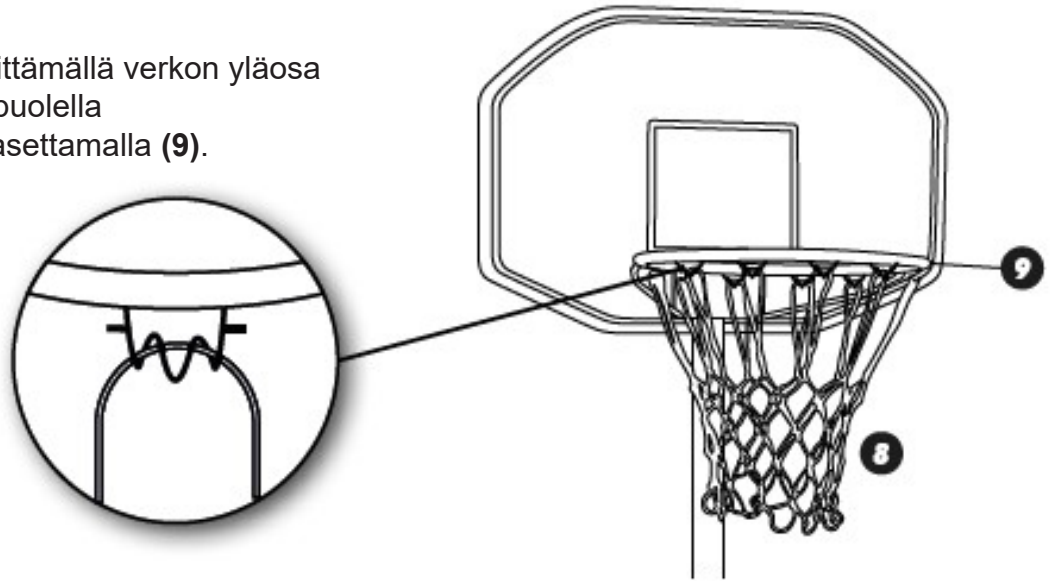

## Vaihe 8

Ota ylätanko (2), tausta (6) ja korirengas kiinnitettyinä ja aseta ylätanko keskitangon (3) yläosaan varmistaen, että reiät ovat kohdakkain. Kiinnitä tangot yhteen kiristysruuvilla (F).

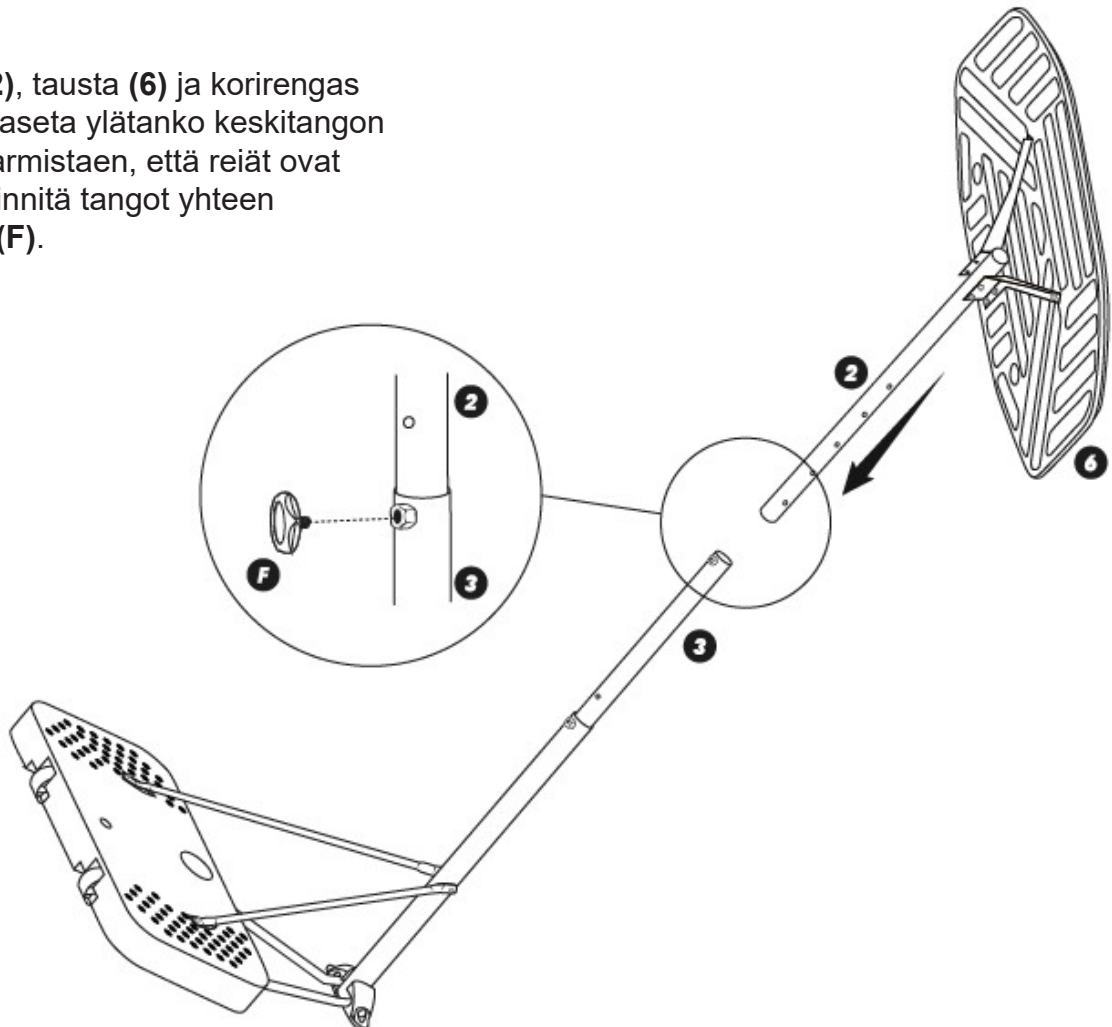



## Vaihe 9

Nosta teline varovasti pystyyn ja pyydä joku pitämään sitä tukevasti, jotta teline ei kaadu. Täytä pohjaosa (11) kokonaan joko vedellä tai hiekalla telineen vakauttamiseksi.

## Vaihe 10

Korkeutta voidaan säätää löysäämällä yhtä kiristysruuvia (F) kerrallaan, säätämällä korkeutta ja kiristämällä sama kiristysruuvi sitten uudelleen ylemmän tai alemman reiän läpi. VAROITUS Vain aikuisen tulisi säätää korkeutta.

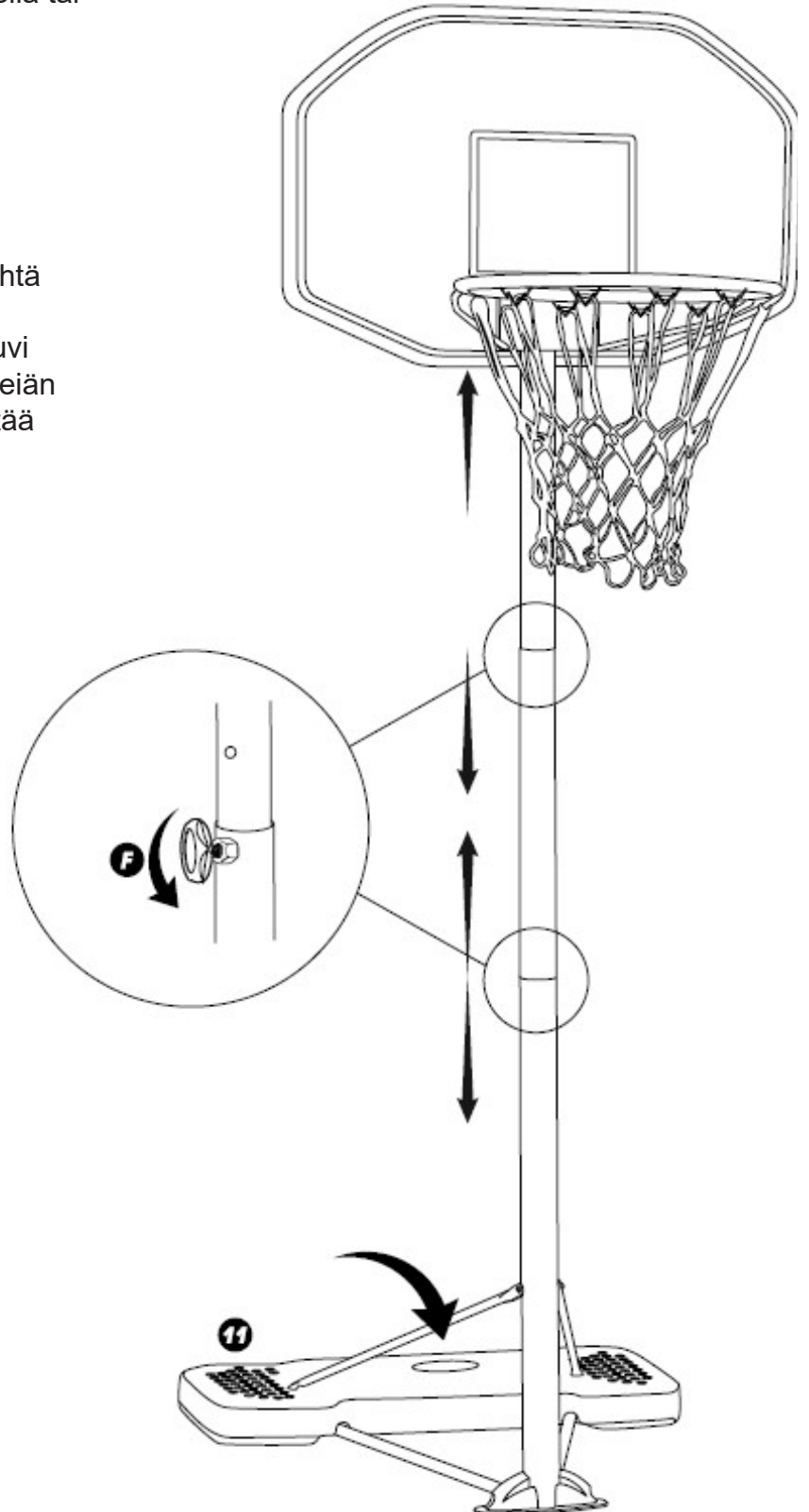



Art. no. 809-000

Imported by  
NSH NORDIC A/S  
Virkefeltet 4  
8740 Braedstrup  
Denmark

Manufactured by  
Zhejiang Kanglaibao Sporting Goods INC.  
Factory address: No.1, Industrial 6th-Road, Industrial  
area, Lian Cheng County ,Longyan city, Fujian  
Province,China