

Montagevejledning til Carport 600 x 660 cm, 16x100 mm  
Vare nr. 52 13 08



**Materialeliste:**

Nr	Emne:	Dimension (mm)	Antal
8	Stolper	90x90x3000	10
9	Spær	45x95x3300	24
17	Remme	45x145x4500	4
14	Remme	45x145x2700	4
26	Sternbrædder	20x120x4800	5
1	Beklædning	16x100x2100	135
22	Løsholter	36x75x2700	7
37	Vinkler	40x90x90	48
39	Montagebolt	140	6
38	Montagebolt	120	14
8468	Spændeskive	Ø50	20
8543	Skruer til beslag	4,0x40	600
8850	Firkantede søm	3,1x80	120
8846	Firkantede søm	2,2x45	220
8848	Firkantede søm	2,8x65	440
8535	Skruer	4,0x25	10
8643	Skruer	5,0x40	18
31	T-hængsel	390	2
32	Dørgreb	26-50	1
101	Pvc-trapezplader	1090x3600	12
8684	Tagskruer	5,5x35	500

*Enkelte brædder kan variere i længde!*

Læs denne vejledning grundigt igennem.

Undersøg om materialelisten stemmer overens med det leverede. Mangler der noget, eller er der varer der er i stykker, skal De henvende Dem i butikken varen er købt i for at få udbedret evt. fejl og mangler.

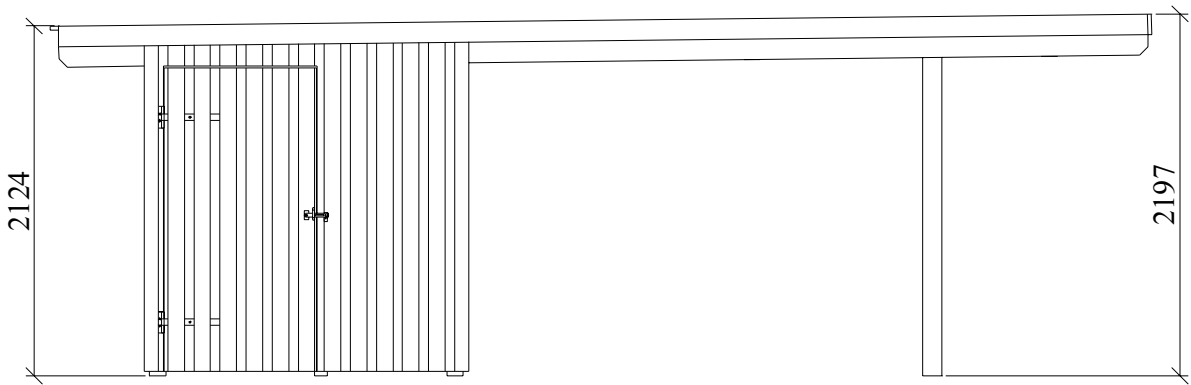
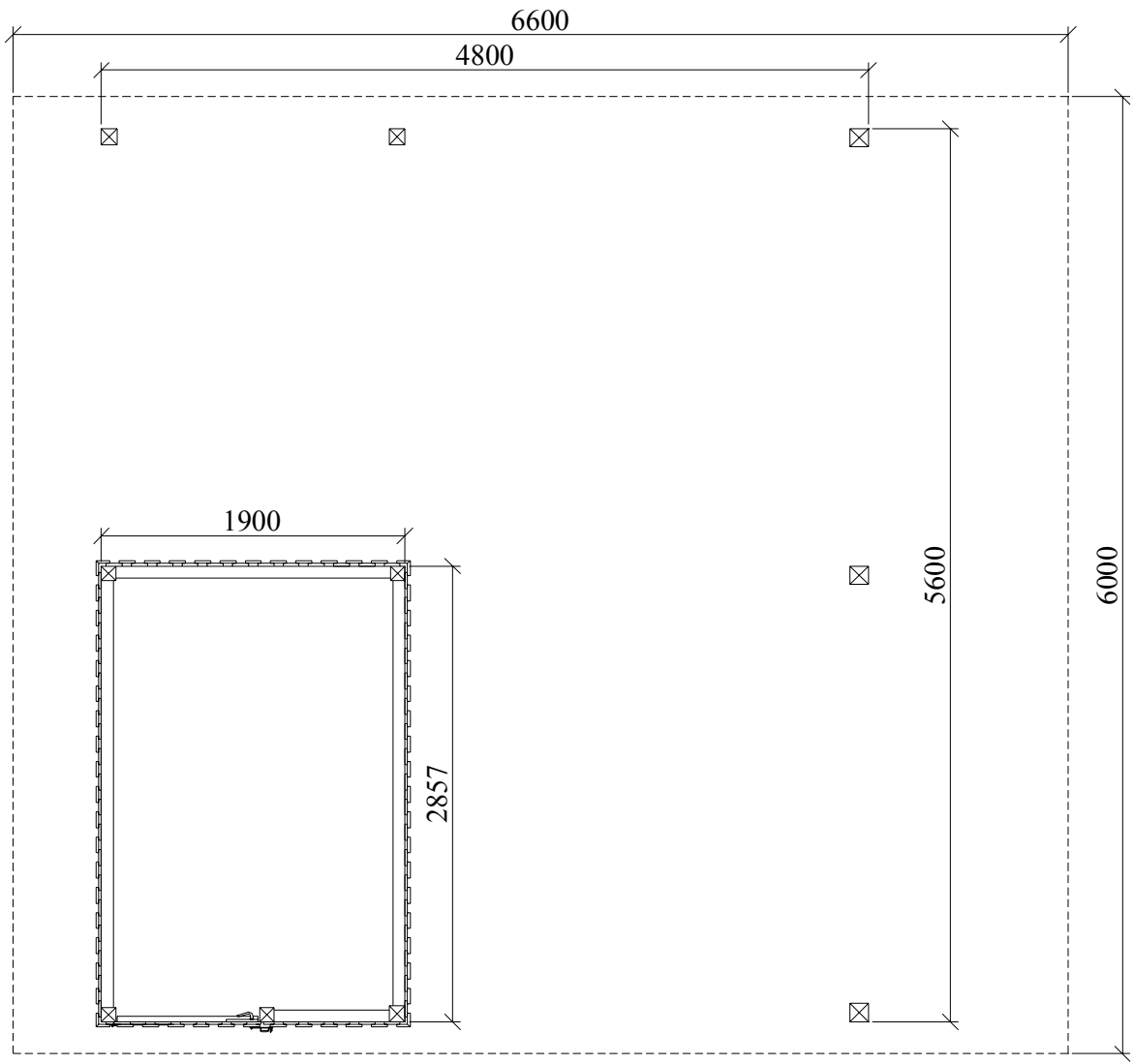

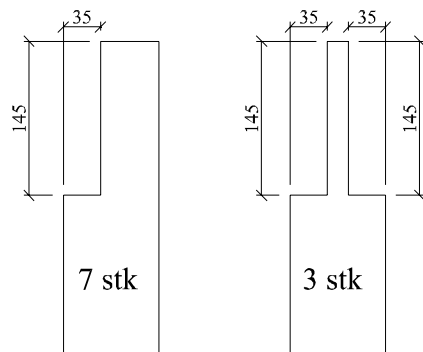
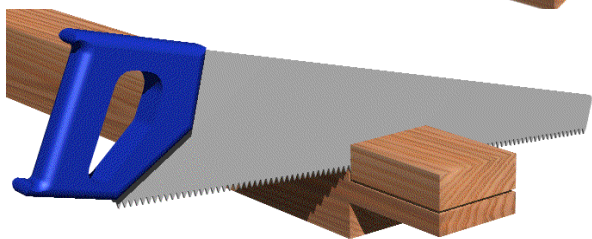
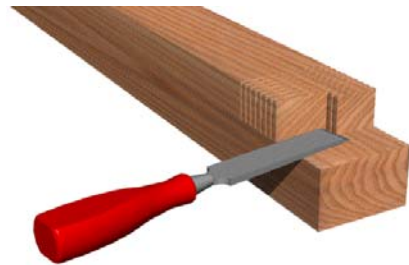
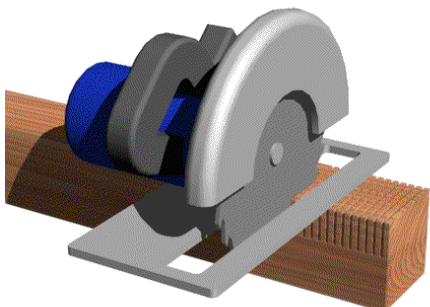
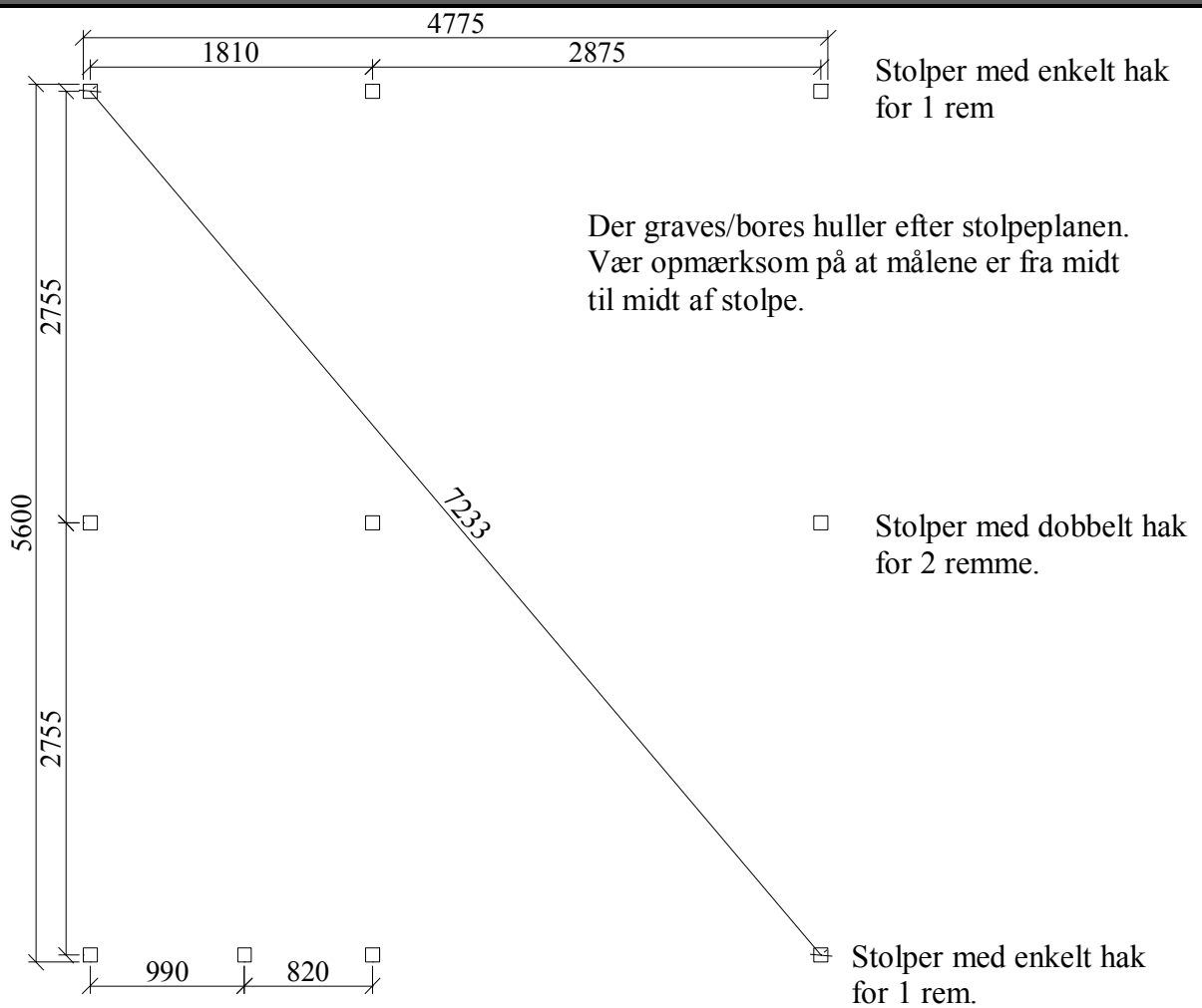

Hakker til rem laves, enten ved at skære riller med en rundsav som vist på billedet og derefter fjerne resten med et stemmejern, eller ved at skære med en håndsav. Der laves 7 stolper med enkel hak 35x145 mm og 3 stk. med dobbelt hak 35x145 mm hak.

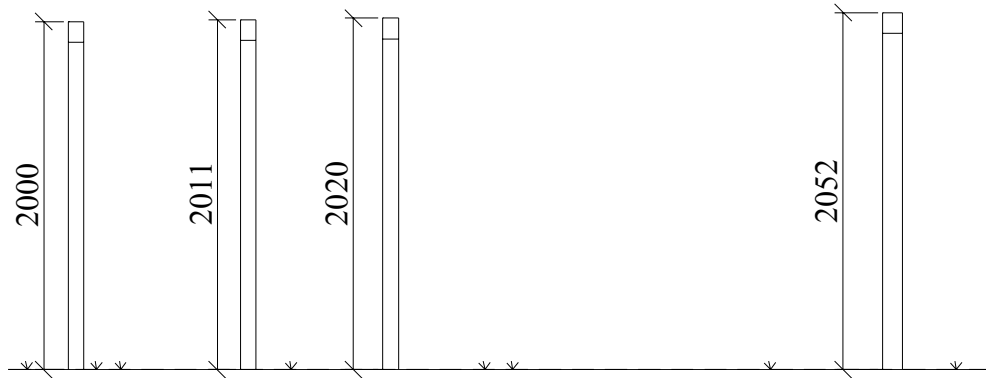

Stolperne rejses i hullerne så de får de viste højder. 3 og 4 stolper med enkelthak i siderne, 3 stolper med dobbelt hak i midten.

Bunden af hullet dækkes med grus (for at vandet kan komme væk fra endetræet) Resten af hullet fyldes med beton (medfølger ikke)

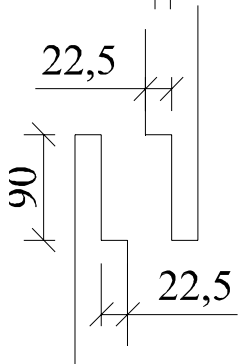
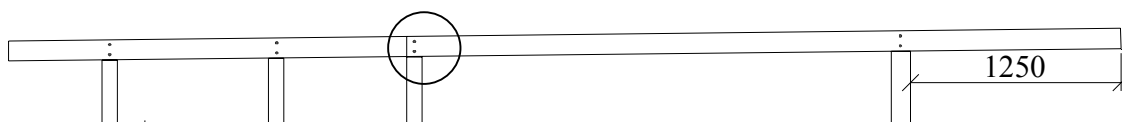
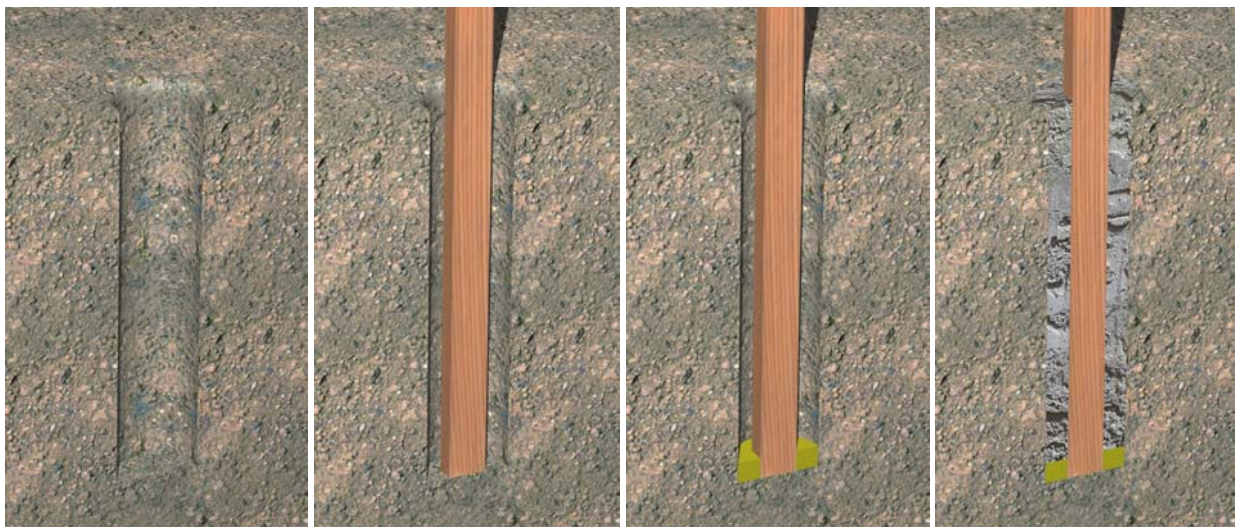

Samling ved dobbelt rem.

Der hakkes 22,5x90mm ud for samling af remmene efter samme metode som ved stolper.

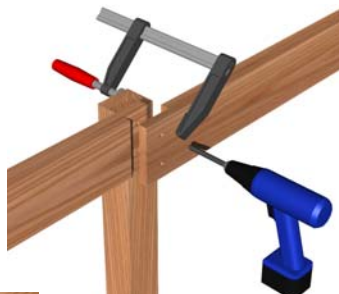

Remmene monteres i stolpehakkene med 2stk. 120mm bolte pr. samling.

Hvor der er 2 remme monteres med 140 mm bolte.

Der bores for med et bor, der er 1 mm større end boltene.

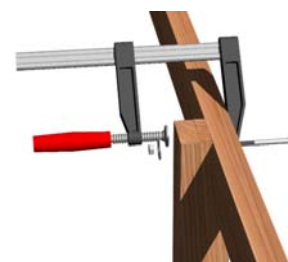
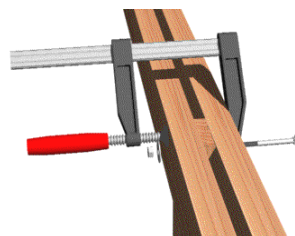

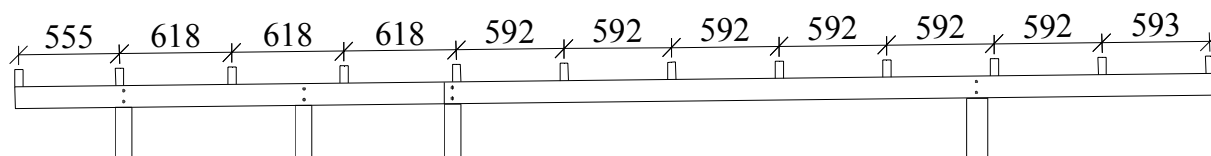

Spær monteres med vinkler.  
 Der skal 12 stk. 4,0x40 mm  
 skruer til hver samling.  
 Spærerne skæres til i længden så  
 de passer med  
 tagbeklædningen.

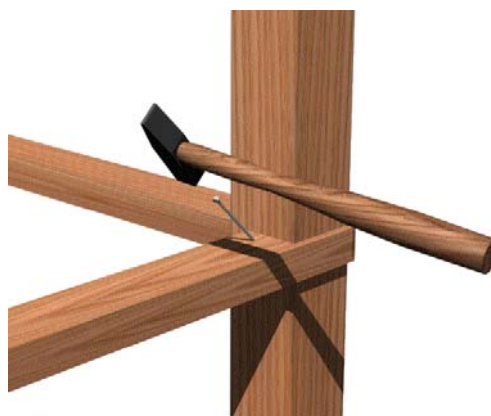
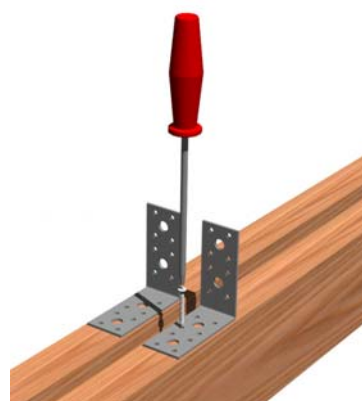
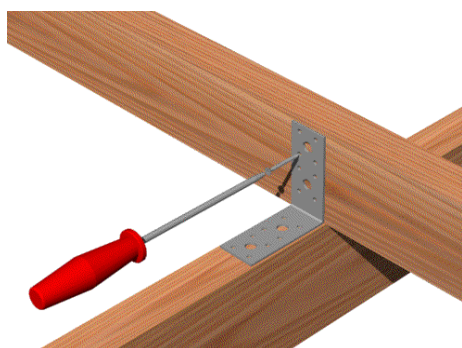
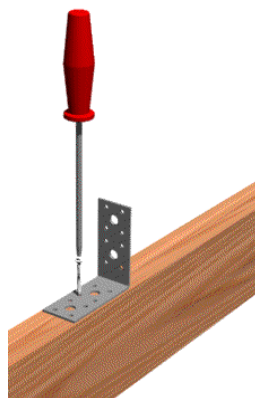

Løsholte monteres med 2 stk. 3,1x80 mm søm pr. samling (skråsømmes).  
**Læg mærke til løsholterne på siden skal trækkes lidt ud for at flugte med  
 remmen.**



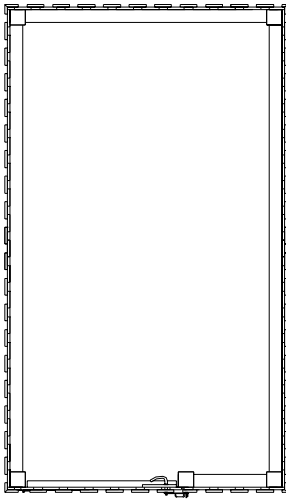

Det inderste bræt sømnes på med 3 stk. 2,2x45 mm søm pr. bræt. Afstanden fra midt til midt af bræt, skal være ca. 160 mm.

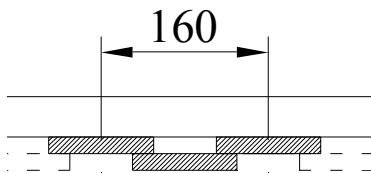

Det yderste bræt sømnes på med 6 stk. 2,8x65 mm søm pr. bræt. Brættet sømnes på så det overlapper det inderste bræt med lige meget i hver side.

Brædderne skæres af så de flugter med overkant af spær.

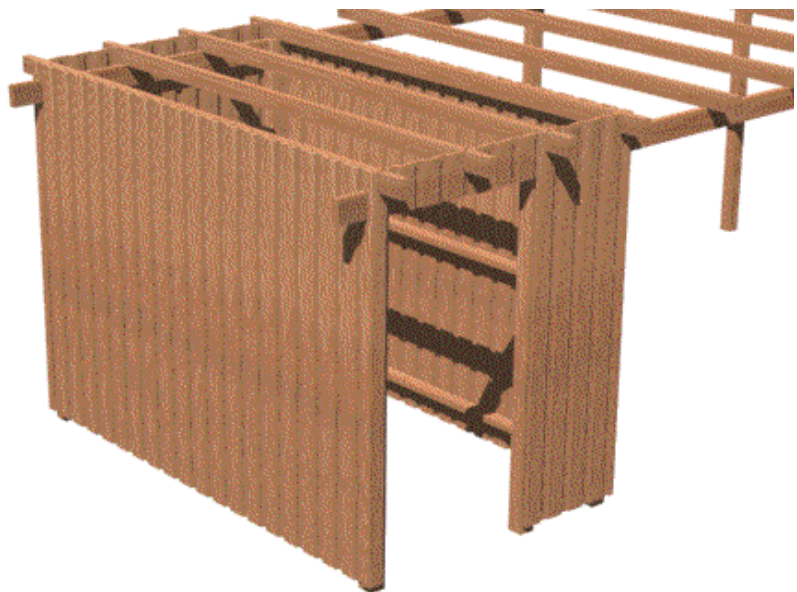

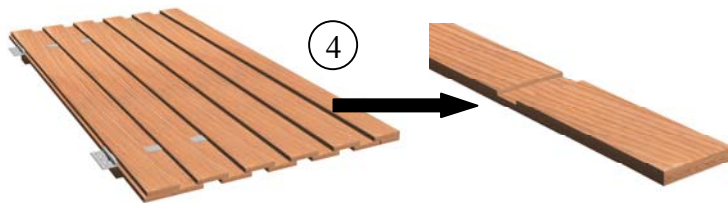
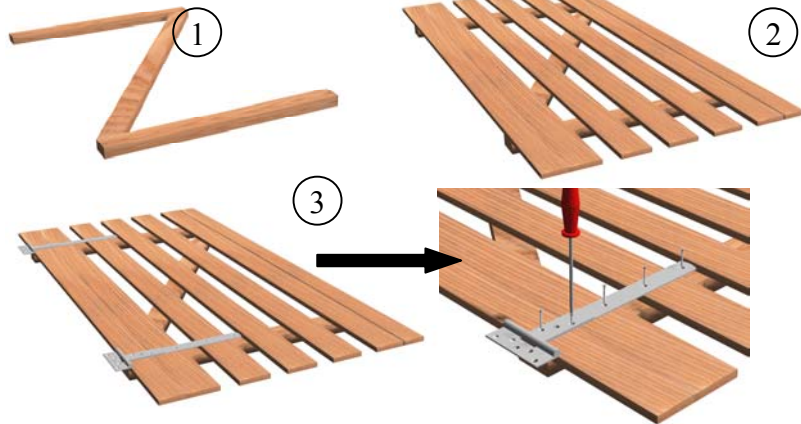
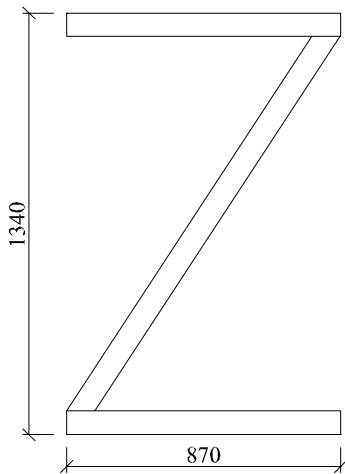

Dørrammen samles med 3,1x80 mm søm (1). Inderste lag beklædning sømmes på med 2,5x55 mm søm (2). (totalbredden afpasses dørhul) Hængsler skrues på med 5,0x40 mm skruer (3). Yderste lag beklædning sømmes på med 2,8x65 mm søm. Brædderne over hængslerne skæres til som vist så de kan gå ned over hængslerne (4). Håndtag skrues på med 4,0x25 mm skruer.

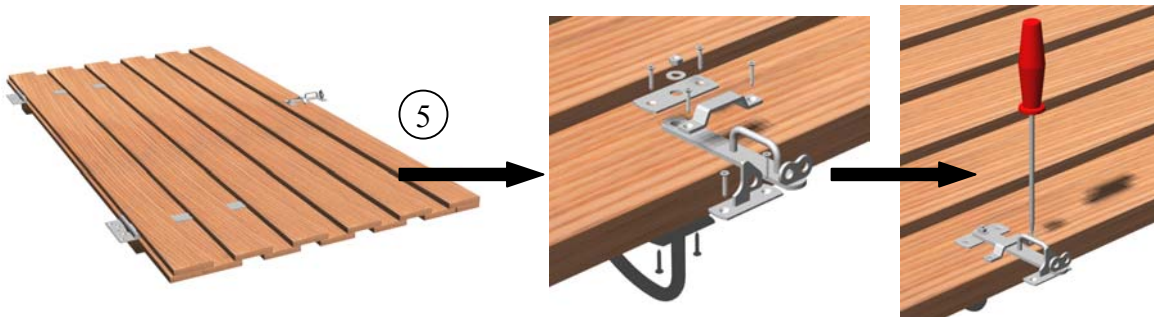

Døren skrues på redskabsrummet med 5,0x40 mm skruer.

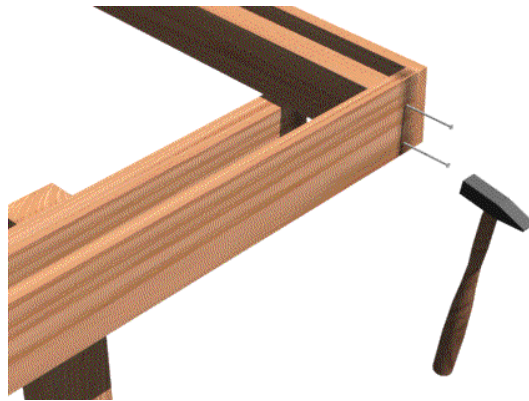

Sternbrædder sømmes på med 3,1x80 mm søm.

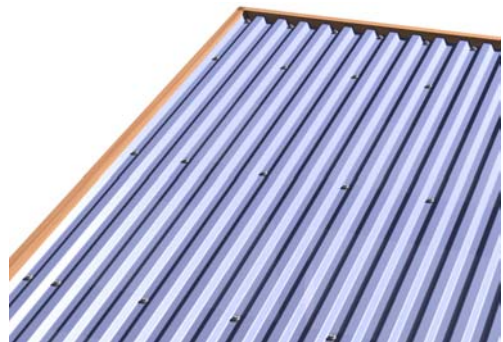

Tagplader lægges op og fastgøres med bundskruer. Det er ikke nødvendigt at forbore.

I ender skrues for hver anden bølge. I sider skrues for hvert spær. Resten skrues for hver tredje bølge. Forskyd skruerne som vist på billedet så det ikke er samme bølge der skrues i.

Træet er ubehandlet/trykimprægneret og skal derfor efterbehandles.  
Til efterbehandling anbefales oliebaseret træbeskyttelse.