

11. Lampan är fäst på båda sidor med clips som håller lampans keramiska lock i hållarna. Dra clipsen bakåt (Fig. 11a) tillräckligt så att de keramiska locken kan lyftas upp (Fig. 11b) i båda ändarna och man kan ta loss lampan från värmaren.

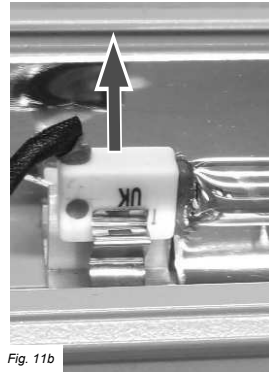

12. Montera isär alla delarna se (Fig.12). Obs: En av lampans sladdar är längre än den andra. Försäkra dig om att den nya lampans sladd är lika lång och att lampan ser likadan ut som originalet.

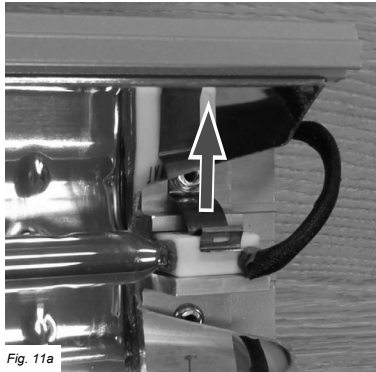

13. Montera den nya lampan i omvänd ordning för att vara säker på att inga sladdar fastnar och att alla skruvar dras åt ordentligt.

Reference Manual

Algarve

MODELS FOR UK & EUROPE:

ALG 513 UK

ALG 513 EU



Produkten överensstämmer med EU direktivet 2002/96/EC.

Den är försedd med en symbol i form av en överkorsad soptunna. Detta innebär att den inte får kastas i hushållsoporna den dag den har tjänat ut utan den måste istället lämnas till ett uppsamlingsställe för kasserad, elektrisk och elektronisk utrustning. Ägaren ansvarar för att värmaren kasseras på ett korrekt sätt när den inte ska användas mer. En annan hantering kan resultera i böter enligt gällande lagstiftning för sophantering.

REPA
En del av Förpacknings- och Tidningsinsamlingen (FTI)

Vårt företag är anslutet till REPA. Vi betalar förpackningsavgifter och tar därmed vårt producentansvar för återvinning av förpackningar.



TANSUN LIMITED
Spectrum House, Unit 1, Ridgacre Road, West Bromwich,
West Midlands, B71 1BW, England.
Tel: +44 (0)121 580 6200 - Fax: +44 (0)121 580 6222
Email: quartzinfo@tansun.com - Website: www.tansun.com

VARNING

Vid användning Tansuns elektriska värmare, bör grundläggande försiktighetsåtgärder alltid följas för att minska risken för brand, elektriska stötar och personskador.

Läs alla anvisningar innan du använder värmaren.

- Innan du använder den här apparaten:
 - Kontrollera att den spänning som anges på typskylten överensstämmer med nätspänningen.
 - Se till att värmaren har blivit riktigt monterad.
- Placera inte värmaren omedelbart under ett vägguttag.
- Denna produkt kan användas, av barn från 8 år och uppåt och personer som har nedsatt fysisk eller mental förmåga eller brist på erfarenhet och kunskap, om de övervakas eller får instruktioner angående användning av apparaten på ett säkert sätt och förstår riskerna. Barn ska inte leka med apparaten. Rengöring och underhåll får inte göras av barn utan tillsyn.
- Barn under 3 år bör ständigt övervakas i närheten av värmaren.
- Barn mellan 3 år och 8 år får endast slå på/stänga av apparaten, förutsatt att den har placerats eller installerats i normalt driftsläge. De ska övervakas eller få instruktioner angående användning av apparaten på ett säkert sätt och förstå de risker som är involverade. Barn mellan 3 och 8 år får inte koppla in, reglera eller rengöra apparaten eller utföra någon form av underhåll.
- **FÖRSIKTIGHET** - Vissa delar av produkten kan bli mycket varma och orsaka brännskador. Särskild uppmärksamhet ska ägnas åt de tillfällen där barn och utsatta människor är närvarande.
- Dra ur kontakten ur vägguttaget (eller koppla bort strömmen) under installation, rengöring och/eller byte av elementet och se alltid till att elementet är kallt.

7. Ta bort anslutningsblockets hållare genom att ta bort skruven och sen lyfta upp den. Detta gör att anslutningsblocket kan lyftas ut ur dess styröglor så att du kan ansluta den nya lampans terminaler. Lämna den på plats och skruva ur anslutningsblockets skruvar som är markerade (fig. 7a) och ta loss de vita sladdarna så att de är fria (fig. 7b).

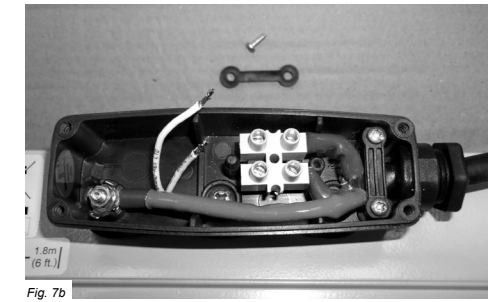
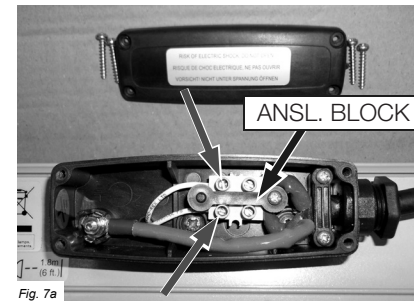

8. Från insidan av värmaren, försiktigt dra lampans sladdar genom tätningspackningen så att de blir fria figur. 8.

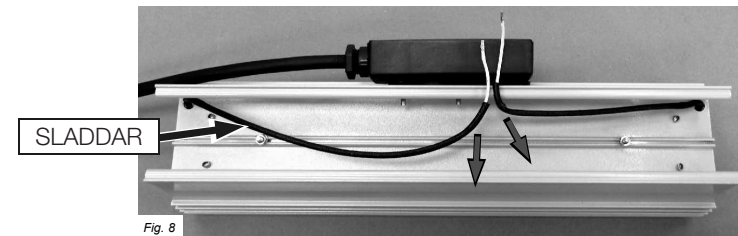

9. Vänd värmaren uppåt och dra ut sidoreflektorerna vid varje ände. Skjut sedan skyddet ur värmaren genom att trycka den mot en av ändarna, där gavlarna avlägsnats (Fig. 8). Notera att reflektorerna sitter ovanpå skyddskanten.

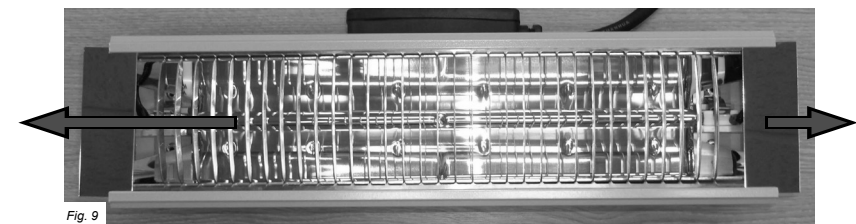

10. Dra lampans trådar genom de två anslutningshålen så de kan klippas av och tas bort från värmaren (Fig. 10).



Byta lampan

Om du är osäker på anvisningarna nedan, kontakta oss för att få hjälp. Huvudströmmen ska vara frånkopplad innan försök görs att byta ut lampan. Följande bör genomföras med iakttagande av IEE föreskrifter. Läs anvisningarna när det gäller att hantera och köpa en ny lampa innan du fortsätter.

1. Se till att värmaren och lampan är kall och att strömförsörjningen kopplas bort genom att ta ur stickkontakten ur vägguttaget enligt (Fig. 1).
2. Ta av en av värmarens ändkåpa genom att avlägsna de tre skruvarna med en kryss-skruvmejsel som visas i fig.2.



Fig. 1



Fig. 2

3. Värmaren är nu lös så att den kan dras av den bakre plattan (fig. 3a). Skjut försiktigt värmaren bort från den öppna änden som visas i Fig. 3b säkerställ att inte tappa delar från fästet.



Fig. 3a

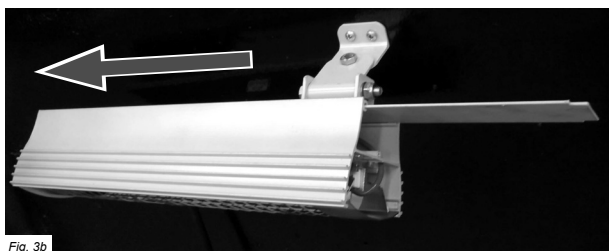

Fig. 3b

4. Bakstycket är nu frilagt (bild 4) och kan placeras på en plan arbetsyta för att fortsätta med lampbytet.

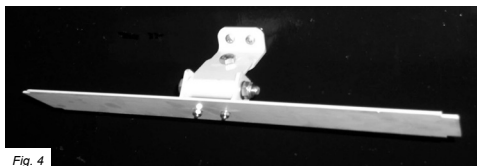

Fig. 4

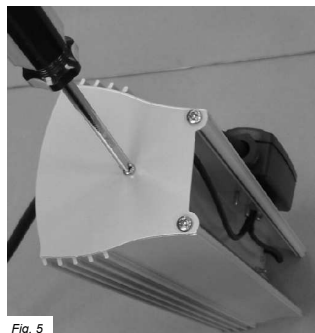

Fig. 5

5. Ställ aggregatet på den öppna änden och ta bort den andra ändkåpan (fig. 5).

6. Ta bort de fyra skruvarna (bild 6) och lyft av locket.



Fig. 6

- Använd inte en förlängningssladd till denna produkt eftersom förlängningssladden kan överhettas och orsaka brand .
- Sätt strömladden en bit ifrån värmarna eftersom de kan bli heta.
- Placera elsladden så att du inte kan snubbla över den.
- Täck inte över eller blockera värmaren när den är i bruk .
- För inte in något föremål genom någon öppning i värmaren.
- Värmaren bör inte användas oövervakad.
- Installera den inte närmare än det minsta monteringsavståndet från golvet eller sidoväggen.
- **WARNING:** Denna värmare är inte anpassad för att reglera rumstemperaturen. Använd inte värmaren i små rum när personer är där som inte kan lämna rummet på egen hand, om du inte övervakar den konstant.
- Använd inte värmaren i ett badrum, tvättstuga eller liknande platser. Placera aldrig värmaren där den kan falla ner i ett badkar eller annan vattenbehållare.
- En värmare har varma delar inuti. Använd den inte i områden där bensin, målarfärg, eller andra brandfarliga vätskor används eller lagras.
- **OBS:** Värmaren måste anslutas till ett jordat uttag.

VIKTIGT! SPARA DEN HÄR VARNINGSTEXTEN.

Brandrisk

Håll brännbara material såsom möbler, papper, kläder och gardiner på minst 1,8 m avstånd från aggregatet. Om värmaren ska användas utomhus, rekommenderar vi att ett vattentätt uttag eller ett inomhusuttag används.

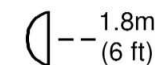

Introduktion

Algarvevärmaren producerar strålningsvärme precis som solen, för att värma människor och föremål och inte luften emellan, den ger en form av värme som inte kan blåsa bort. Värmarna är monterade på justerbara fästen som gör att värmen riktas exakt där den behövs. Den attraktiva designen gör att den är effektiv men ändå diskret. Värmaren är väderbeständig och avsedd för inomhus- och utomhusbruk.

Läs varningstext och instruktioner noga före användning. Säkerheten för denna värmare garanteras endast genom rätt användning i enlighet med dessa instruktioner, därför rekommenderar vi att de behålls som framtida referens.

Specification

Modell	Spänning	Effekt	Ström	Min avst fr golv	Min avst fr tak	Min avst från sidovägg	Storlek LxHxD	Vikt	IP-klass
106001	230V	1300W	5.6A	2.0	0.3	1.0	392x100x113	2.4kg	IPX5

Use an MCB Type 3 or C.

Installation

- OBS! Värmaren måste kopplas in i ett jordat uttag.
- Värmaren är utrustad med en 3,0 meter lång strömsladd och en gjuten kontakt, därför är det inte nödvändigt att ta bort anslutningslådan för att utföra en normal installation av denna modell.
- Installationen måste göras i enlighet med de senaste I.E.E bestämmelserna.
- Vi rekommenderar att man använder RCD.
- Om den medföljande sladden är skadad, måste den bytas av en fackman eller en person med samma kvalifikationer.
- Beakta minsta säkerhetsavstånd, mellan värmaren och brandfarliga ytor och föremål, vid montering.
- Om du är osäker, kontakta en kvalificerad elektriker.
- För att koppla bort värmaren, dra ut stickkontakten ur vägguttaget.

Montering

- Värmaren kan monteras horisontalt (Fig A) eller i vinkel (Fig D).
- Vid montering av värmaren horisontellt, placera inte värmaren i en vinkel över 90° och mindre än 45° från den vertikala monteringsytan som visas i figur. A. Se till att anslutningslådan är på undersidan av värmaren vid montering.
- Vid vinklad montering av värmaren, se till att lämna ett mellanrum mellan värmaren och monteringsytan (se figur D - DIM "A"). Värmaren ska alltid vinklas nedåt vid montering på detta sätt med sladden från koppelingslådan längst ner i värmaren - se bild D. Placera inte värmaren i en vinkel över 45° och mindre än 30° mot horisontalplanet enligt bilden.
- Låt alltid värmaren svalna innan du försöker flytta den. Försök aldrig att flytta värmaren när den är påslagen!
- Beakta minsta säkerhetsavstånd, mellan värmaren och brandfarliga ytor och föremål, vid montering.
- Se tabell 1 för rekommenderad placering av värmaren.
- Förvaras utom räckhåll för barn

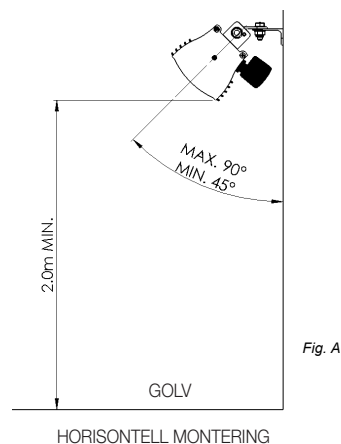
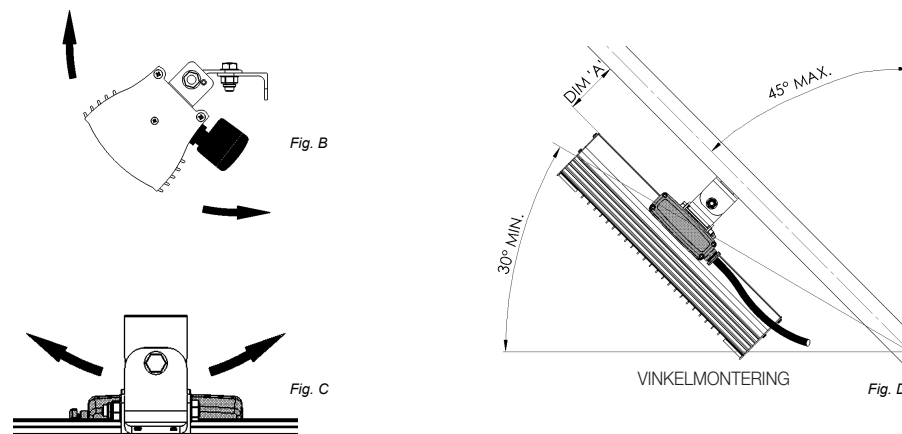

Fig. A

Montering forts.

1. Fäst det L-formade fästet i monteringsytan med hjälp av fästhålen i fästet. Se tabell 1 för rekommenderad placering av värmaren.
 2. Fäst i önskad vinkeläge genom att dra åt fästbulten på fästet på baksidan av värmaren.
 3. Värmarens konsoll kan användas för att justera riktningen av värmaren uppåt och nedåt (se Fig. B) och i sidled (se fig. C). Detta görs genom att lossa bultarna på fästet, och sedan dra åt när rätt läge uppnås.
- Ta alltid bort värmaren från elnätet vid justering av vinkeläge.



Underhåll

I händelse av värmare fel kontakta återförsäljaren eller säljaren i första hand. För reservdelar eller support, kontakta Acreto 031-3000500.

- Koppla från strömförsörjningen genom att ta ur kontakten ur vägguttaget innan du gör något underhåll inklusive rengöring.
- För att få optimal värmeeffekt, rekommenderas att reflektorn hålls ren. Om reflektorn blir smutsig, bör det främre säkerhetsskyddet tas bort och reflektorn torkas av med en luddfri trasa.
- Värmaren är försedd med en säkerhetsspärr. I den händelse att den blir skadad, kontakta Acreto för en omedelbar ersättning.

Utbyteslampan

Det är viktigt att din utbyteslampan är exakt densamma som den som sitter i. En annan sorts lampa kan leda till att värmaren går sönder eller blir farlig.

Vänligen kontakta Acreto för att köpa en utbyteslampan, ange då modellnumret på värmaren som du vill montera lampan i.



Hantering av utbyteslampan

Din nya lampa ska inte hanteras med bara händer. Ta bort fingeravtryck med en mjuk trasa och denaturerad sprit eller tvättisprit. Fingeravtryck kan bränna in i lampornas kvartsglas och göra att de går sönder.