



TOOMAX®



Art. 130
dim. cm 60x30x138h | in 24x12x54





Maxi-scaffale a 4 ripiani. 
Per usi interni.
Dimensioni imballo cm 60x30x15.

Maxi-shelving with 4 shelves. 
For internal use.
Package dimensions 60x30x15 cm.

Maxi-étagère 4 étages. 
Pour intérieur.
Dimensions emballage 60x30x15 cm.

Maxi-Regal mit 4 Ablageflächen. 
Für den Innenbereich.
Verpackungsgröße cm 60x30x15.

Maxi-estanteria de 4 estantes. 
Para usos internos.
Medidas del paquete 60x30x15 cm.

Maxi-estante de 4 prateleiras. 
Para utilização em interiores.
Dimensões da embalagem 60x30x15 cm.

Duży regał z 4 półkami. 
Do użytku wewnątrz pomieszczeń.
Wymiary opakowania: 60x30x15 cm.

Maksireol med 4 hylder. 
Til indvendig brug.
Emballagemål cm 60x30x15.

Maxi-stelling met 4 planken. 
Voor binnen.
Afmetingen verpakking cm 60x30x15.

Uas-seifre le 4 sheif. 
D'úsáid laistigh.
Toisí pacáiste 60x30x15h cm.

Maxi-könyvespolc 4 polccal. 
Beltéri használatra.
Csomagolás mérete 60x30x15 cm.

Μεγάλη εταζέρα με 4 ράφια. 
Για εσωτερικούς χώρους.
Διαστάσεις συσκευασίας σε cm 60x30x15.

Maxi-regál se 4 policemi. 
Pro interiéru.
Rozměry balení 60x30x15 cm.

Maxi-etajeră cu 4 rafturi. 
Pentru uz interior.
Dimensiunile ambalajului în cm 60x30x15.

Стеллаж Maxi 4 полки 
Для установки в помещении.
Размеры упаковки см 60x30x15.

Maxi hylla med 4 hyllor. 
För inomhusbruk.
Förpackningens storlek cm 60x30x15.

Maxi regal s 4 policami. 
Za notranjo uporabo.
Velikost embalaže cm 60x30x15.

Regál maxi so 4 policami. 
Pre použitie v interiéru.
Rozmery balenia 60x30x15 cm.

Xkaffar b'4 xkafef. 
Ghall-użu għewwa.
Qisien tal-ippakkjar ċm 60x30x15.

Suurikokoinen hyllly neljällä tasolla. 
Sisäkäyttöön.
Hyllyn mittasuhte cm 60x30x15.

Suur 4 tasandiga riul. 
Kasutamiseks toas.
Pakendi mõõdud 60 x 30 x 15 cm.

Макси-етажерка с 4 рафта. 
За използване във вътрешни помещения.
Размери на опаковката 60x30x15 cm.

Maksi plaukts ar 4 plauktiem. 
Lietošanai telpās.
Iepakojuma izmēri 60x30x15 (augstums) cm.

Didelė 4 lygių lentyna. 
Skirta naudoti viduje.
Pakuotės aukštis 60 x 30 x 15 cm.

马克西柜架，配4个柜板。 
适于室内使用。
包装尺寸：60x30x15厘米。

棚板4枚の特大シェルフ。 
室内用。
梱包サイズ 60x30x15(高)cm

ماكسي سكاڤالي ب 4 رفوف. 
للاستخدام الداخلي.
مقاييس الحزمة 60x30x15 سم.

4 raflı maxi-raf. 
İç mekanlarda kullanım için.
Paket boyutları 60x30x15 cm.

맥시-진열 선반으로 사단 선반으로 되어 있음 
내부용.
포장 면적 cm 60x30x15.

universal 63-4 ripiani

4513006

Plastmeccanica S.p.A.
Viale del Lavoro, 3
60030 Castelbellino (An) Italy
www.toomax.it



MADE IN ITALY



Art.130

dim. cm 60x30x138h | in 24x12x54

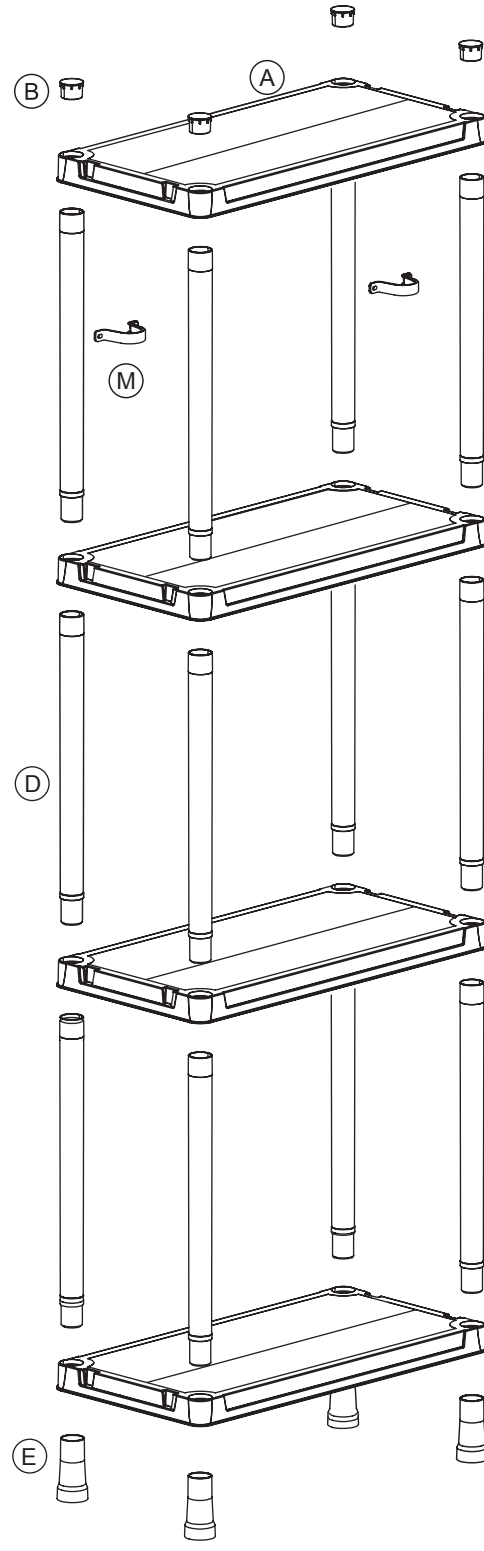
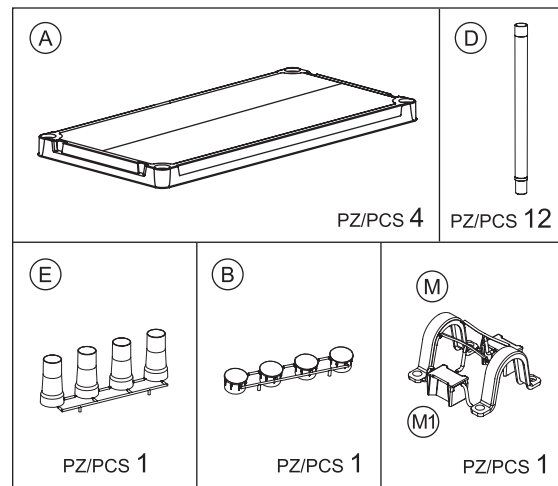
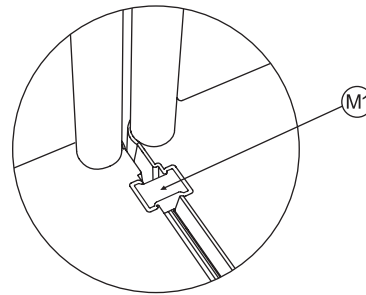
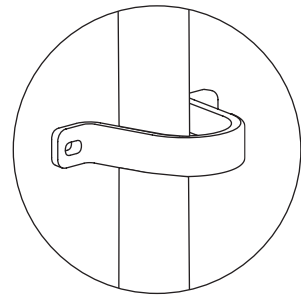

IT Maxi-scaffale a 4 ripiani. Per usi interni. Dimensioni imballo cm 60x30x15. Da montare. Fissare al muro. Materiale per il fissaggio a parete non fornito. Pulire con acqua e sapone. Ancoraggio al muro a 120 cm da terra. Attenzione: il carico indicato si intende equamente distribuito su tutto il ripiano.

EN Maxi-shelving with 4 shelves. For internal use. Package dimensions 60x30x15 cm. To be assembled. For wall mounting. Materials for wall mounting not included. Clean with soap and water. Fix to wall 120 cm from the ground. Note: Loads should be equally distributed over the whole shelf.

FR Maxi-étagère 4 étages. Pour intérieur. Dimensions emballage 60x30x15 cm. À assembler. Fixer au mur. Matériel pour fixation au mur non inclus. Nettoyer avec de l'eau et du savon. Fixation au mur à 120 cm du sol. Attention : la charge indiquée doit être distribuée de façon égale sur l'ensemble de l'étagère.

DE Maxi-Regal mit 4 Ablageflächen. Für den Innenbereich. Verpackungsgröße cm 60x30x15. Ist zu montieren. An der Mauer zu befestigen. Befestigungsmaterial wird nicht mitgeliefert. Mit Wasser und Seife reinigen. 120 cm vom Boden entfernt verankern. Achtung: Die angegebene Last versteht sich als gleichermaßen auf die gesamte Ablagefläche verteilt.

ES Maxi-estantería de 4 estantes. Para usos internos. Medidas del paquete 60x30x15 cm. A montar. Fijar a la pared. Material para montaje no incluido. Limpiar con agua y jabón. Anclaje a pared a 120 cm del suelo. Atención: la carga indicada se supone distribuida uniformemente sobre todo el estante.

PT Maxi-estante de 4 prateleiras. Para utilização em interiores. Dimensões da embalagem 60x30x15 cm. Para montar. Fixar à parede. Material para fixação à parede não incluído. Limpar com água e sabão. Fixação à parede a 120 cm do chão. Atenção: a carga indicada entende-se como distribuída equitativamente por toda a prateleira.

PL Duży regał z 4 półkami. Do użytku wewnątrz pomieszczeń. Wymiary opakowania: 60x30x15 cm. Do montażu. Mocowanie do ściany. Materiał do mocowania na ścianie nie jest dołączony do zestawu. Czyścić wodą z mydłem. Mocowanie na ścianie na wysokości 120 cm od podłoża. Uwaga: podaną nośność należy rozumieć jako równomiernie rozłożoną na całej długości półki.

DA Maksireol med 4 hylder. Til indvendig brug. Emballagemål cm 60x30x15. Til montage. Fastgøres på væggen. Beslag til fastspænding på væggen ikke medleveret. Rens med vand og sæbe. Forankring på muren 120 cm fra jorden. Pas på: Den anført belastning betragtes som fordelt på jævn måde på hele hylden.

NL Maxi-stelling met 4 planken. Voor binnen. Afmetingen verpakking cm 60x30x15. Moet worden gemonteerd. Te bevestigen aan de muur. Materiaal voor bevestiging aan de wand niet bijgeleverd. Schoonmaken met water en zeep. Verankeren aan de muur op 120 cm vanaf de grond. Let op: met de aangegeven belasting wordt bedoeld gelijkmatig over de gehele plank verdeeld.

IE Uas-seilfre le 4 sheilf. D'úsáid laistigh. Toisí pacáiste 60x30x15h cm. Le cur i dtoll a chéile. Le suiteáil ar balla. Níl ábhair le haghaidh shuiteáil ar balla san áireamh. Glan le huisce agus le gallúnach. Feistigh ar balla 120 cm ón dtalamh. Fógra: Ba chóir go mbeadh ualaigh dáilte go cothrom thar an seilf go léir.

HU Maxi-könyvespolc 4 polccal. Beltéri használatra. Csomagolás mérete 60x30x15 cm. Össze kell szerelni. Falhoz kell rögzíteni. A falhoz rögzítéshez szükséges anyagokat a csomag nem tartalmazza. Szappannal és vízzel tisztítandó. A falhoz rögzítés magassága a föltől számítva 120 cm. Figyelem: a feltüntetett terhet úgy kell értelmezni, hogy egyenletesen oszlik el az egész polcon.

EL Μεγάλη εταζέρα με 4 ράφια. Για εσωτερικούς χώρους. Διαστάσεις συσκευασίας σε cm 60x30x15. Χρειάζεται συναρμολόγηση. Στερεώνεται στον τοίχο. Δεν διατίθεται εργαλείο για τη στερέωση στον τοίχο. Καθαρίστε με νερό και σαπούνι. Στερεώνεται στον τοίχο σε ύψος 120 cm από το έδαφος. Προσοχή: τηρείτε το ενδεικτικό βάρος φορτίου μοιράζοντάς το εξίσου σε όλο το ράφι.

CS Maxi-regál se 4 policemi. Pro interiéru. Rozměry balení 60x30x15 cm. K montáži. K připevnění na zeď. Materiál pro připevnění na zeď není součástí dodávky. Čistíte vodou a saponátem. Připevněte na zeď 120 cm nad zemí. Pozor: uvedené zatížení se vztahuje na zatížení rovnoměrně rozložené po celé ploše.

RO Maxi-etajeră cu 4 rafturi. Pentru uz interior. Dimensiunile ambalajului în cm 60x30x15. Pentru asamblat. Pentru fixare pe perete. Materialele pentru fixarea pe perete nu sunt incluse. A se curăța cu apă și săpun. Ancorare de perete la 120 cm de sol. Atenție: greutatea indicată trebuie să fie distribuită în mod egal pe întreg raftul.

RU Стеллаж Макси 4 полки. Для установки в помещении. Размеры упаковки см 60x30x15. Поставляется в разобранном виде. Требуется крепления к стене. Детали для крепления к стене не прилагаются. Очистка мыльной водой. Крепление к стене на расстоянии 120 см от пола. Внимание: указанный максимальный вес должен быть равномерно распределен по всей поверхности полки.

SV Maxi hylla med 4 hyllor. För inomhusbruk. Förpackningens storlek cm 60x30x15. Att montera. Fäst vid väggen. Material för fästning vid väggen medföljer ej. Rengör med tvål och vatten. Förankring vid väggen 120 cm från golvet. Observera: den angivna belastningen avses jämnt fördelad på hela hyllan.

SL Maxi regal s 4 policami. Za notranjo uporabo. Velikost embalaže cm 60x30x15. Za montažo. Pritrdite na steno. Material za pritrditev na steno ni priložen. Čistite z vodo in milom. Pritrditev na steno 120 cm od tal. Pozor: navedena obremenitev mora biti enakomerno razporejena po vsej površini.

SK Regál maxi so 4 policami. Pre použitie v interiéri. Rozmery balenia 60x30x15 cm. Potrebné zmontovať. Pripevniť k stene. Materiál pre montáž na stenu nie je súčasťou dodávky. Čistiť vodou a mydlom. Ukotvenie na stenu 120 cm od zeme. Pozor: Uvedené zaťaženie sa chápe ako rovnomerne rozložené po celej polici.

MT Xkaffar b'4 xkafef. Għall-użu għewwa. Qisien tal-ippakkjar cm 60x30x15. Irid jiġi armat. Waħhal mal-hajt. Mhuwiex ipprovdut materjal biex jitwaħhal mal-hajt. Naddaf bl-ilma u s-sapun. Irbat mal-hajt f'120 cm mill-art. Attenzjoni: il-piż indikat għandu jkun maqsum b'mod ugwal mal-ixkaffa kollha.

FI Suurikokoinen hylly neljällä tasolla. Sisäkäyttöön. Hyllyn mittasuhte cm 60x30x15. Koottava. Kiinnitetään seinään. Kiinnitysmateriaalit eivät sisälly pakkaukseen. Puhdistetaan vedellä ja saippualla. Kiinnitys seinään 120 cm lattiaista. Huomio: Määritetty paino tulee jakautua tasaisesti hyllyjen pinta-alalle.

ET Suur 4 tasandiga riul. Kasutamiseks toas. Pakendi mõõdud 60 x 30 x 15 cm. Tuleb monteerida. Kinnitada seinale. Seinale kinnitamise materjal ei kuulu pakendisse. Puhastada vee ja seebiga. Seinale kinnitus aluspinnast 120 cm kõrgusel. Tähelepanu: lubatud koormuse all on mõeldud kogu tasandile ühtlaselt jaotunud koormust.

BU Макси-етажерка с 4 рафта. За използване във вътрешни помещения. Размери на опаковката 60x30x15 cm. Изисква монтаж. Закрепете за стена. Материалите за закрепване на стена не са включени. Почиствайте с вода и сапун. Закрепване за стената на 120 cm от пода. Внимание: посоченият капацитет на натоварване да се разбира при равномерно разпределяне на тежестта върху целия рафт.

LV Maks plaukts ar 4 plauktiem. Lietošanai telpās. Iepakojuma izmēri 60x30x15 (augstums) cm. Montējams. Paredzēts piestiprināšanai pie sienas. Materiāls piestiprināšanai pie sienas nav iekļauts komplektā. Tīrīt ar ziepēm un ūdeni. Paredzēts piestiprināšanai pie sienas 120 cm augstumā no zemes. Piezīme: norādītā slodze jāsadala vienmērīgi pa visu plauktu.

LT Didelė 4 lygių lentyna. Skirta naudoti viduje. Pakuotės aukštis 60 x 30 x 15 cm. Surenkama. Prisukti prie sienos. Tvirtinimo prie sienos medžiagų komplekte nėra. Plauti vandeniu ir muilu. Tvirtinti prie sienos 120 cm aukštyje. Dėmesio: apkrova nurodyta tolygiai paskirsčius ant visos lentynos.

ZH 马克西柜架，配4个柜板。适于室内使用。包装尺寸：60x30x15厘米。待组装。适于墙式安装。用于墙壁固定的材料不提供。须使用肥皂和清水进行清洁。距离地面120厘米高的墙上固定。注：整个柜板将均匀地分担上面的负载。

JP 棚板4枚の特大シェルフ。室内用。棚板サイズ 60x30x15(高)cm 要組み立て。壁に固定してください。壁に固定するためのネジは商品に含まれていません。水と石鹸でそうじしてください。地上120cmの地点で壁に固定。ご注意：表示されている耐荷重は棚板に平均的に配置された場合です。

AR ماكسي سكالفي ب 4 رفوف. للاستخدام الداخلي. مقياس الحزمة 60x30x15 سم. للتثبيت على الجدار. مواد للتثبيت على الجدار غير مدرجة. ينظف بالماء والصابون. التعليق على الجدار على بعد 120 سم من السطح. ملاحظة: إن الحمل المشار إليه يوزع بالتساوي على الرف كله.

TR 4 raflı maxi-raf. İç mekanlarda kullanım için. Paket boyutları 60x30x15 cm. Montaj için. Duvara sabitleyin. Duvara montaj için gerekli malzemeler ürüne birlikte verilmemiştir. Su ve sabun ile temizleyin. Yerden 120 cm duvara sabitleme. Dikkat: Söz konusu olan yük tüm raflar üzerine eşit oranda dağıtılmalıdır.

KO 맥시-진열 선반으로 사단 선반으로 되어 있음 내부용. 포장 면적 cm 60x30x15. 조립 할 것. 벽에 고정. 벽에 고정 시킬 재료는 공급 되어 있지 않음. 물과 비누로 세척. 바닥에서부터 120 cm 높이의 벽에 고정 주의: 표시된 무게는 모든 선반에 공평하게 분산된 것을 뜻합니다.

Plastmeccanica S.p.A.
Viale del Lavoro, 3
60030 Castelbellino (An) Italy
www.toomax.it

universal63-4 ripiani