

# WORX NITRO

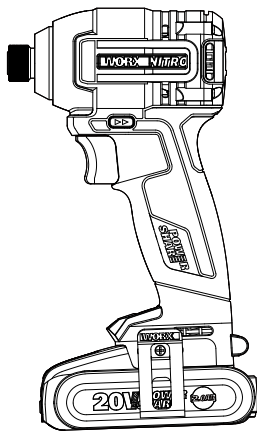

**WX265 WX265.X**



<b>20V Cordless Brushless Compact Impact Driver</b>	<b>EN</b>	<b>P10</b>
<b>20V Akku-Schlagschrauber mit bürstenlosem Motor</b>	<b>D</b>	<b>P20</b>
<b>Visseuse à percussion compacte sans fil Brushless 20V</b>	<b>F</b>	<b>P32</b>
<b>Avvitatore a percussione compatto senza spazzole da 20 V senza fili</b>	<b>I</b>	<b>P44</b>
<b>Atornillador de impacto compacto inalámbrico sin escobillas sin cable 20V</b>	<b>ES</b>	<b>P56</b>
<b>Chave de Impacto Compacta sem Fio de 20V com Motor sem Escovas</b>	<b>PT</b>	<b>P68</b>
<b>20V draadloze borstelloze compacte slagschroevendraaier</b>	<b>NL</b>	<b>P79</b>
<b>20V kulfri kompakt akku-slag nøgle</b>	<b>DK</b>	<b>P91</b>
<b>20V trådløs børsteløs kompakt slagdrill</b>	<b>NOR</b>	<b>P101</b>
<b>20V trådlös borstlös kompakt slagskruvdragare</b>	<b>SV</b>	<b>P112</b>
<b>Kompaktowa, bezprzewodowa wkrętarko-wiertarka bezszczotkowa 20V</b>	<b>PL</b>	<b>P122</b>
<b>Ασύρματος συμπαγής κρουστικός οδηγός χωρίς ψήκτρες 20V</b>	<b>GR</b>	<b>P135</b>
<b>20V-os vezeték nélküli kefe nélküli kompakt ütvecsavarozó</b>	<b>HU</b>	<b>P148</b>
<b>Șurubelniță compactă cu percuție 20V, cu acumulator, fără perii</b>	<b>RO</b>	<b>P160</b>
<b>20V bezdrátový bezkartáčový kompaktní rázový utahovák</b>	<b>CZ</b>	<b>P171</b>
<b>20 V bezuhlíkový akumulátorový kompaktný rázový skrutkovač</b>	<b>SK</b>	<b>P182</b>
<b>20V brezžični brezkrtačni kompaktni vplivni izvijač</b>	<b>SL</b>	<b>P193</b>
<b>Акумуляторный бесщеточный ударный винтовёрт 20 В</b>	<b>RU</b>	<b>P204</b>

<b>Original instructions</b>	<b>EN</b>
<b>Originalbetriebsanleitung</b>	<b>D</b>
<b>Notice originale</b>	<b>F</b>
<b>Istruzioni originali</b>	<b>I</b>
<b>Manual original</b>	<b>ES</b>
<b>Manual original</b>	<b>PT</b>
<b>Oorspronkelijke gebruiksaanwijzing</b>	<b>NL</b>
<b>Original brugsanvisning</b>	<b>DK</b>
<b>Original driftsinstruks</b>	<b>NOR</b>
<b>Bruksanvisning i original</b>	<b>SV</b>
<b>Instrukcja oryginalna</b>	<b>PL</b>
<b>ΜΕΤΑΦΡΑΣΗ ΤΩΝ ΠΡΩΤΟΤΥΠΩΝ ΟΔΗΓΙΩΝ</b>	<b>GR</b>
<b>Eredeti használati utasítás</b>	<b>HU</b>
<b>Instructiuni originale</b>	<b>RO</b>
<b>Původní návod k používání</b>	<b>CZ</b>
<b>Pôvodný návod na použitie</b>	<b>SK</b>
<b>Izvirna navodila</b>	<b>SL</b>
<b>Оригинальное руководство по эксплуатации</b>	<b>RU</b>

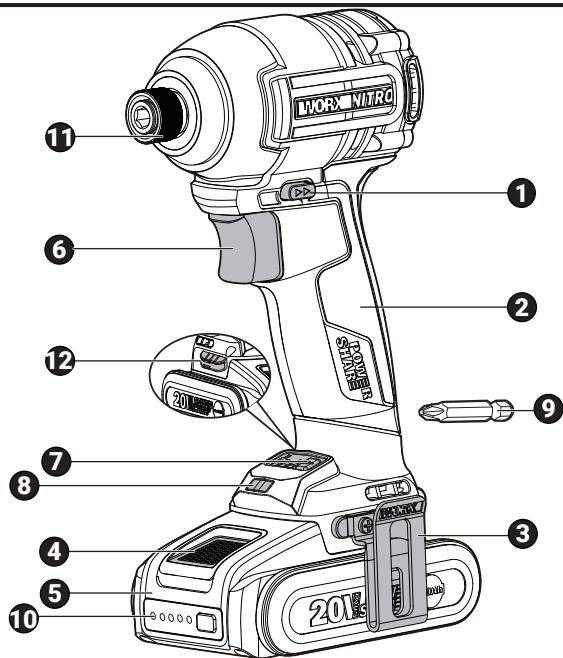

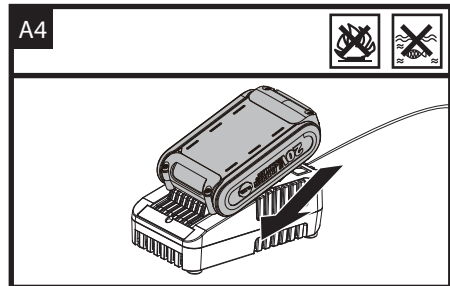
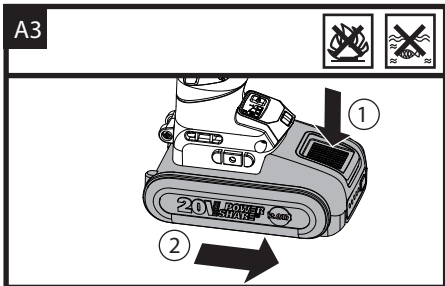
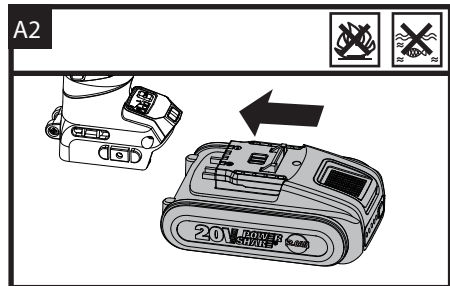
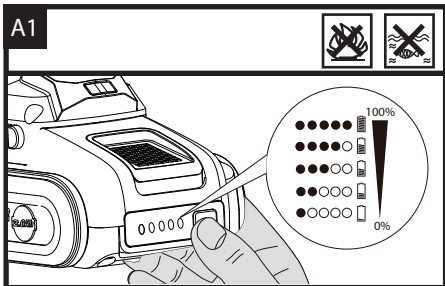

B1

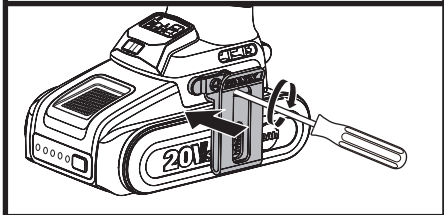

B2

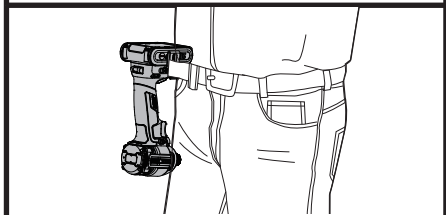

B3

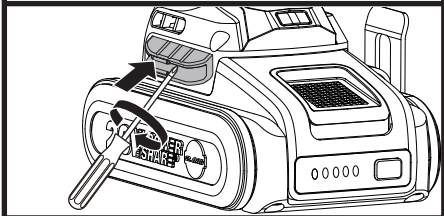

B4

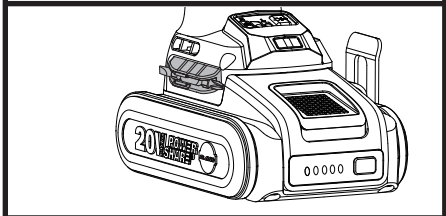

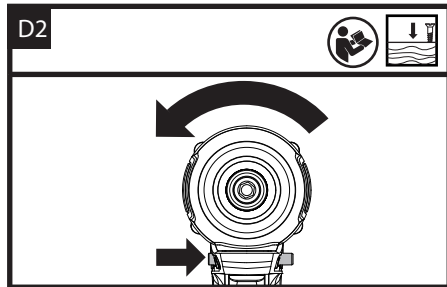
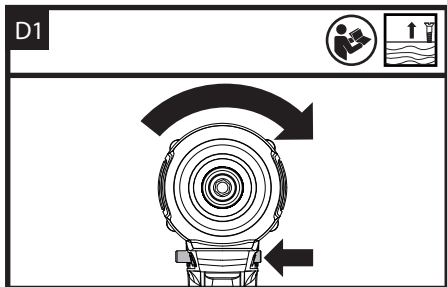
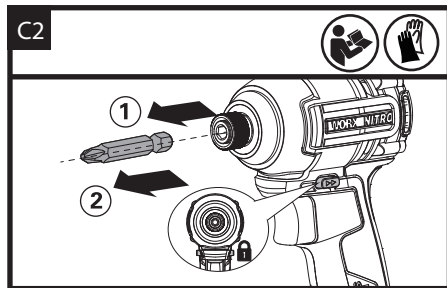
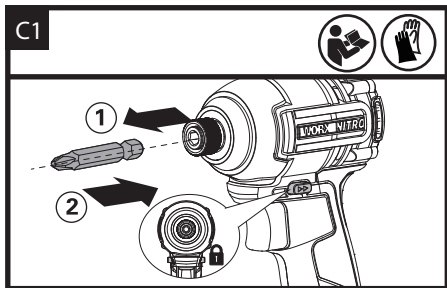



D3

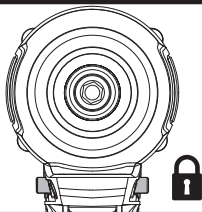

E



- I: 0-1200 /min
- II: 0-2400 /min
- III: 0-3400 /min
- 

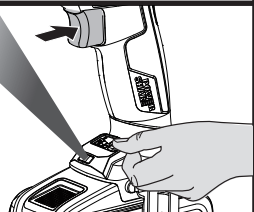

## TABLE OF CONTENTS

1. SAFETY INSTRUCTIONS
2. COMPONENT LIST
3. TECHNICAL DATA
4. INTENDED USE
5. OPERATING INSTRUCTIONS
6. TROUBLE SHOOTING
7. MAINTENANCE
8. FOR BATTERY TOOLS
9. ENVIRONMENTAL PROTECTION
10. DECLARATION OF CONFORMITY

## 1. SAFETY INSTRUCTIONS

### PRODUCT SAFETY

#### GENERAL POWER TOOL SAFETY WARNINGS



**WARNING** Read all safety warnings, instructions, illustrations and specifications provided with this power tool. Failure to follow all instructions listed below may result in electric shock, fire and/or serious injury. Save all warnings and instructions for future reference. The term "power tool" in the warnings refers to your mains-operated (corded) power tool or battery-operated (cordless) power tool.

#### 1) Work area safety

- a) **Keep work area clean and well lit.** Cluttered or dark areas invite accidents.
- b) **Do not operate power tools in explosive atmospheres, such as in the presence of flammable liquids, gases**

**or dust.** Power tools create sparks which may ignite the dust or fumes.

- c) **Keep children and bystanders away while operating a power tool.** Distractions can cause you to lose control.

#### 2) Electrical safety

- a) **Power tool plugs must match the outlet. Never modify the plug in any way. Do not use any adapter plugs with earthed (grounded) power tools.** Unmodified plugs and matching outlets will reduce risk of electric shock.
- b) **Avoid body contact with earthed or grounded surfaces, such as pipes, radiators, ranges and refrigerators.** There is an increased risk of electric shock if your body is earthed or grounded.
- c) **Do not expose power tools to rain or wet conditions.** Water entering a power tool will increase the risk of electric shock.
- d) **Do not abuse the cord. Never use the cord for carrying, pulling or unplugging the power tool. Keep cord away from heat, oil, sharp edges or moving parts.** Damaged or entangled cords increase the risk of electric shock.
- e) **When operating a power tool outdoors, use an extension cord suitable for outdoor use.** Use of a cord suitable for outdoor use reduces the risk of electric shock.
- f) **If operating a power tool in a damp location is unavoidable, use a residual current device (RCD) protected supply.** Use of an RCD reduces the risk of electric shock.

### 3) Personal safety

- a) **Stay alert, watch what you are doing and use common sense when operating a power tool. Do not use a power tool while you are tired or under the influence of drugs, alcohol or medication.** *A moment of inattention while operating power tools may result in serious personal injury.*
- b) **Use personal protective equipment. Always wear eye protection.** *Protective equipment such as dust mask, non-skid safety shoes, hard hat, or hearing protection used for appropriate conditions will reduce personal injuries.*
- c) **Prevent unintentional starting. Ensure the switch is in the off-position before connecting to power source and/or battery pack, picking up or carrying the tool.** *Carrying power tools with your finger on the switch or energising power tools that have the switch on invites accidents.*
- d) **Remove any adjusting key or wrench before turning the power tool on.** *A wrench or a key left attached to a rotating part of the power tool may result in personal injury.*
- e) **Do not overreach. Keep proper footing and balance at all times.** *This enables better control of the power tool in unexpected situations.*
- f) **Dress properly. Do not wear loose clothing or jewellery. Keep your hair and clothing away from moving parts.** *Loose clothes, jewellery or long hair can be caught in moving parts.*
- g) **If devices are provided for the connection of dust extraction and collection facilities, ensure these are**

**connected and properly used.** *Use of dust collection can reduce dust-related hazards.*

- h) **Do not let familiarity gained from frequent use of tools allow you to become complacent and ignore tool safety principles.** *A careless action can cause severe injury within a fraction of a second.*
- 4) **Power tool use and care**
- a) **Do not force the power tool. Use the correct power tool for your application.** *The correct power tool will do the job better and safer at the rate for which it was designed.*
- b) **Do not use the power tool if the switch does not turn it on and off.** *Any power tool that cannot be controlled with the switch is dangerous and must be repaired.*
- c) **Disconnect the plug from the power source and/ or remove the battery pack, if detachable, from the power tool before making any adjustments, changing accessories, or storing power tools.** *Such preventive safety measures reduce the risk of starting the power tool accidentally.*
- d) **Store idle power tools out of the reach of children and do not allow persons unfamiliar with the power tool or these instructions to operate the power tool.** *Power tools are dangerous in the hands of untrained users.*
- e) **Maintain power tools and accessories. Check for misalignment or binding of moving parts, breakage of parts and any other condition that may affect the power tool's operation. If damaged, have the power tool repaired before use.** *Many accidents are caused by poorly maintained power tools.*

- f) **Keep cutting tools sharp and clean.** Properly maintained cutting tools with sharp cutting edges are less likely to bind and are easier to control.
- g) **Use the power tool, accessories and tool bits etc. in accordance with these instructions, taking into account the working conditions and the work to be performed.** Use of the power tool for operations different from those intended could result in a hazardous situation.
- h) **Keep handles and grasping surfaces dry, clean and free from oil and grease.** Slippery handles and grasping surfaces do not allow for safe handling and control of the tool in unexpected situations.
- 5) **Battery tool use and care**
- a) **Recharge only with the charger specified by the manufacturer.** A charger that is suitable for one type of battery pack may create a risk of fire when used with another battery pack.
- b) **Use power tools only with specifically designated battery packs.** Use of any other battery packs may create a risk of injury and fire.
- c) **When battery pack is not in use, keep it away from other metal objects, like paper clips, coins, keys, nails, screws or other small metal objects, that can make a connection from one terminal to another.** Shorting the battery terminals together may cause burns or a fire.
- d) **Under abusive conditions, liquid may be ejected from the battery; avoid contact. If contact accidentally occurs, flush with water. If liquid contacts eyes, additionally seek medical help.** Liquid ejected from the battery may cause irritation or burns.

- e) **Do not use a battery pack or tool that is damaged or modified.** Damaged or modified batteries may exhibit unpredictable behaviour resulting in fire, explosion or risk of injury.
- f) **Do not expose a battery pack or tool to fire or excessive temperature.** Exposure to fire or temperature above 130 °C may cause explosion.
- g) **Follow all charging instructions and do not charge the battery pack or tool outside the temperature range specified in the instructions.** Charging improperly or at temperatures outside the specified range may damage the battery and increase the risk of fire.
- 6) **Service**
- a) **Have your power tool serviced by a qualified repair person using only identical replacement parts.** This will ensure that the safety of the power tool is maintained.
- b) **Never service damaged battery packs.** Service of battery packs should only be performed by the manufacturer or authorized service providers.

## SCREWDRIVER SAFETY WARNINGS

1. **Hold the power tool by insulated gripping surfaces, when performing an operation where the fastener may contact hidden wiring. Fasteners contacting a “live” wire may make exposed metal parts of the power tool “live” and could give the operator an electric shock.**



## SAFETY WARNINGS FOR BATTERY PACK

- a) **Do not dismantle, open or shred cells.**
- b) **Do not short-circuit charging terminal. Do not store power tool haphazardly in a box or drawer where charging terminal may short-circuit each other or be short-circuited by conductive materials.** When battery pack is not in use, keep it away from other metal objects, like paper clips, coins, keys, nails, screws or other small metal objects, that can make a connection from one charging terminal to another. Shorting the battery terminals together may cause burns or a fire.
- c) **Do not expose power tool to heat or fire. Avoid storage in direct sunlight.**
- d) **Do not subject power tool to mechanical shock.**
- e) **In the event of battery leaking, do not allow the liquid to come into contact with the skin or eyes. If contact has been made, wash the affected area with copious amounts of water and seek medical advice.**
- f) **Keep power tool clean and dry.**
- g) **Wipe the charging terminals with a clean dry cloth if they become dirty.**
- h) **Battery pack needs to be charged before use. Always refer to this instruction and use the correct charging procedure.**
- i) **Do not maintain power tool on charge when not in use.**
- j) **After extended periods of storage, it may be necessary to charge and discharge the power tool several times to obtain maximum performance.**
- k) **Recharge only with the charger specified by Worx. Do not use any charger other than that specifically**

**provided for use with the equipment.**

- l) **Do not use any battery pack which is not designed for use with the equipment.**
- m) **Keep battery pack out of the reach of children.**
- n) **Retain the original product literature for future reference.**
- o) **Remove the battery from the equipment when not in use.**
- p) **Dispose of properly.**
- q) **Do not mix cells of different manufacture, capacity, size or type within a device.**
- r) **Keep the battery away from microwaves and high pressure.**
- s) **Warning! Do not use non-rechargeable batteries.**

## SYMBOLS

	To reduce the risk of injury, user must read instruction manual
	Warning
	Wear ear protection



Wear eye protection



Wear dust mask



Waste electrical products must not be disposed of with household waste. Please recycle where facilities exist. Check with your local authorities or retailer for recycling advice.



Li-Ion battery. This product has been marked with a symbol relating to 'separate collection' for all battery packs and battery pack. It will then be recycled or dismantled in order to reduce the impact on the environment. Battery packs can be hazardous for the environment and for human health since they contain hazardous substances.



Batteries may enter water cycle if disposed improperly, which can be hazardous for ecosystem. Do not dispose of waste batteries as unsorted municipal waste.



Do not burn



Wear protective gloves



Lock



Auto-stop mode

## 2.COMPONENT LIST

- 1. FORWARD/ REVERSE ROTATION CONTROL**
- 2. SOFT GRIP HANDLE**

<b>3. HOOK</b>
<b>4. BATTERY PACK RELEASE BUTTON</b>
<b>5. BATTERY PACK*</b>
<b>6. ON/OFF SWITCH WITH VARIABLE SPEED CONTROL</b>
<b>7. VARIABLE 3-SPEED CONTROL BUTTON</b>
<b>8. LED LIGHT</b>
<b>9. 50MM SCREWDRIVER BIT (PH2)*</b>
<b>10. BATTERY CAPACITY INDICATOR</b>
<b>11. COLLET LOCKING SLEEVE</b>
<b>12. BIT CLIP</b>

\* Not all the accessories illustrated or described are included in standard delivery.

### 3. TECHNICAL DATA

Type **WX265 WX265.X** (2 - designation of machinery, representative of screwdriver)

	<b>WX265 WX265.X **</b>
Rated voltage	20 V  Max ***

No-load speed	I: 0-1200 /min II: 0-2400 /min III: 0-3400 /min
Impact rate	I: 0-1400 bpm II: 0-2600 bpm III: 0-3600 bpm
Max torque	200 N.m
Chuck size	6.35 mm
Machine weight (bare tool)	0.87 kg

\*\* X=1-999, A-Z, M1-M9 there are only used for different customers, there are no safe relevant changes between these models.

\*\*\* Voltage measured without workload. Initial battery voltage reaches maximum of 20 volts. Nominal voltage is 18 volts.

### SUGGESTED BATTERIES AND CHARGERS

Category	Model	Capacity
20V Battery	WA3639	2.0 Ah
20V Charger	WA3880	2.0 A

We recommend that you purchase your accessories listed in the above list from the same store that sold you the tool. Refer to the accessory packaging for further

details. Store personnel can assist you and offer advice.

## NOISE INFORMATION

---

A weighted sound pressure	$L_{pA}$ :82.2 dB(A)
---------------------------	----------------------

---

A weighted sound power	$L_{WA}$ :93.2 dB(A)
------------------------	----------------------

---

$K_{pA}$ & $K_{WA}$	3 dB(A)
---------------------	---------

---

### Wear ear protection.

---

## VIBRATION INFORMATION

---

Vibration total values (triax vector sum) determined according to EN 62841:

---

$a_h = 6.56 \text{ m/s}^2$	Uncertainty $K = 1.5 \text{ m/s}^2$
----------------------------	-------------------------------------

---

The declared vibration total value and the declared noise emission value have been measured in accordance with a standard test method and may be used for comparing one tool with another.

The declared vibration total value and the declared noise emission value may also be used in a preliminary assessment of exposure.



**WARNING:** The vibration and noise emissions during actual use of the power tool can differ from the declared value depending on the ways in which the tool

is used especially what kind of workpiece is processed dependant on the following examples and other variations on how the tool is used:

How the tool is used and the materials being cut or drilled.

The tool being in good condition and well maintained.

The use of the correct accessory for the tool and ensuring it is sharp and in good condition.

The tightness of the grip on the handles and if any anti vibration and noise accessories are used.

And the tool is being used as intended by its design and these instructions.

**This tool may cause hand-arm vibration syndrome if its use is not adequately managed.**



**WARNING:** To be accurate, an estimation of exposure level in the actual conditions of use should also take account of all parts of the operating cycle such as the times when the tool is switched off and when it is running idle but not actually doing the job. This may significantly reduce the exposure level over the total working period.

Helping to minimise your vibration and noise exposure risk.

Always use sharp chisels, drills and blades.

Maintain this tool in accordance with these instructions and keep well lubricated (where appropriate).

If the tool is to be used regularly then invest in anti vibration and noise accessories.

Plan your work schedule to spread any high vibration tool use across a number of days.



#### 4. INTENDED USE

This tool is intended for the fastening and loosening of bolts, nuts and various threaded fasteners. (included accessory as the screw bit is not suitable for impact use.)

#### 5. OPERATING INSTRUCTIONS



**NOTE:** Before using the tool, read the instruction book carefully.

ACTION	FIGURE
<b>BEFORE OPERATION</b>	
Checking the battery pack condition	See Fig. A1
Installing the battery pack	See Fig. A2
Removing the battery pack	See Fig. A3
Charging the battery pack	See Fig. A4
<b>ASSEMBLY AND ADJUSTMENT</b>	
Assembling the hook and bit clip	See Fig. B1, B2, B3, B4
Inserting the bits	See Fig. C1
Removing the bits	See Fig. C2
<b>OPERATION</b>	

Forward / Reverse / Lock

 **WARNING:** To prevent gear damage, always allow the collet to come to a complete stop before changing the direction of rotation.

See Fig. D1, D2, D3

Start/Stop

 **WARNING: Do not excessively operate at low speed, otherwise the driver may overheat. If this occurs, cool the driver by running it at a high speed with no load.**

Variable three-speed

Press the speed adjustment button to select preferred rotation speed, levels 1 to 3, with 3 being the fastest.

The operating speed will be illuminated. In reverse rotation, auto stop mode is engaged which will automatically stop rotation when load is loosened adequately.

See Fig. E

LED indicator

Before operation, gently squeeze the trigger to activate the LED light. After the trigger is released, the LED light will automatically turn off with a delay of 15s.

Both the impact driver and the battery are equipped with protection systems. When the LED flashes (about once every second, it will stop flashing when you release the trigger), the system will automatically cut off the power of the tool to prolong the battery life. If the impact driver and battery pack are placed in the following conditions,

the impact driver may automatically cut off power during operation:

- **Overloaded:** The tool is operated in a manner that causes it to draw an abnormally high current. In this situation, release the Trigger Switch on the tool and stop the application that caused the tool to become overloaded. Then pull the Trigger Switch again to restart.
- **Overheated:** Under the condition above, if the tool does not start, the Tool and Battery are too hot. In this situation, let the Tool and Battery cool before pulling the Trigger Switch again.
- **Low battery voltage:** The remaining Battery capacity is too low and the tool will not operate. In this situation, remove and recharge the Battery.

 **WARNING:** To turn on the light, press the On/Off trigger and make sure the Forward/Reverse Rotation Control is on right/left position.

## 6.TROUBLE SHOOTING

### REASONS FOR DIFFERENT BATTERY PACK WORKING TIMES

Charging time problems, as above, and having not used a battery pack for a prolonged time will reduce the battery pack working time. This can be corrected after several charge and discharge operations by charging & working with your drill. Heavy working conditions such as large screws into hard wood will use up the battery pack energy faster than lighter working conditions. Do not re-charge your battery pack below 0 °C and above

40 °C as this will affect performance.

## 7.MAINTENANCE

### Remove the battery pack from the tool before carrying out any adjustment, servicing or maintenance.

Your power tool requires no additional lubrication or maintenance. Never use water or chemical cleaners to clean your power tool. Wipe clean with a dry cloth. Always store your power tool in a dry place. Keep the motor ventilation slots clean. Keep all working controls free of dust.

## 8.FOR BATTERY TOOLS

The ambient temperature range for tool and battery use and storage is 0 °C -45 °C.

The recommended ambient temperature range for the charging system during charging is 0 °C ~40 °C.

### DETAILS REGARDING SAFE DISPOSAL OF USED BATTERIES:

At the end of the life of the appliance, remove the battery pack safely before disposing of the appliance. Do not throw batteries away or throw them in the normal trash can. Also do not dispose of the battery with the machine. Remove the used battery pack from the appliance and dispose of it at the nearest or convenient dedicated recycling facility. If in doubt, consult your local environmental protection department.

Batteries may enter water cycle if disposed improperly, which can be hazardous for ecosystem. Do not dispose of waste batteries as unsorted municipal waste.

## 9.ENVIRONMENTAL PROTECTION



Waste electrical products must not be disposed of with household waste. Please recycle where facilities exist. Check with your local authorities or retailer for recycling advice.

## 10.DECLARATION OF CONFORMITY

We,  
Positec Germany GmbH  
Postfach 32 02 16, 50796 Cologne, Germany

On behalf of Positec declare that the product  
Description **Battery operated screwdriver**  
Type **WX265 WX265.X (2-designation of machinery, representative of screwdriver)**  
Function **Tightening and loosening screws, nuts**

Complies with the following regulations:  
**2006/42/EC, 2014/30/EU, 2011/65/EU & (EU)2015/863**

Standards conform to  
**EN IEC 55014-1**  
**EN IEC 55014-2**

**EN 62841-1**  
**EN 62841-2-2**  
**EN IEC 63000**

The person authorized to compile the technical file,  
**Name: Marcel Filz**  
**Address: Positec Germany GmbH**  
**Postfach 32 02 16, 50796 Cologne, Germany**



2023/11/27  
Allen Ding  
Deputy Chief Engineer, Testing & Certification  
Positec Technology (China) Co., Ltd.  
18, Dongwang Road, Suzhou Industrial  
Park, Jiangsu 215123, P. R. China

## INHALTSVERZEICHNIS

1. SICHERHEITSHINWEISE
2. KOMPONENTEN
3. TECHNISCHE DATEN
4. BESTIMMUNGSGEMÄSSER GEBRAUCH
5. HINWEISE ZUM BETRIEB
6. PROBLEMLÖSUNG
7. WARTUNG
8. BEI AKKUWERKZEUGEN
9. UMWELTSCHUTZ
10. KONFORMITÄTSERKLÄRUNG

### 1. SICHERHEITSHINWEISE

#### PRODUKTSICHERHEIT

#### ALLGEMEINE SICHERHEITSHINWEISE FÜR ELEKTROWERKZEUGE



**WARNUNG! Machen Sie sich mit allen Sicherheitswarnungen, Anweisungen, Abbildungen und Spezifikationen vertraut, die mit diesem Elektrowerkzeug geliefert werden.**

Die Nichtbeachtung der unten aufgeführten Anweisungen kann in elektrischen Schlägen, Feuer und/oder schweren Verletzungen resultieren.

#### **Bewahren Sie alle Sicherheitshinweise und Anweisungen für die Zukunft auf.**

Der in den Sicherheitshinweisen verwendete Begriff „Elektrowerkzeug“ bezieht sich auf akkubetriebene Elektrowerkzeuge (ohne Netzkabel).

- 1) **Arbeitsplatzsicherheit**
  - a) **Halten Sie Ihren Arbeitsbereich sauber und gut beleuchtet.** Unordnung oder unbeleuchtete Arbeitsbereiche können zu Unfällen führen.
  - b) **Arbeiten Sie mit dem Elektrowerkzeug nicht in explosionsgefährdeter Umgebung, in der sich brennbare Flüssigkeiten, Gase oder Stäube befinden.** Elektrowerkzeuge erzeugen Funken, die den Staub oder die Dämpfe entzünden können.
  - c) **Halten Sie Kinder und andere Personen während der Benutzung des Elektrowerkzeugs fern.** Bei Ablenkung können Sie die Kontrolle über das Gerät verlieren.
- 2) **Elektrische Sicherheit**
  - a) **Der Anschlussstecker des Elektrowerkzeuges muss in die Steckdose passen. Der Stecker darf in keiner Weise verändert werden. Verwenden Sie keine Adapterstecker gemeinsam mit schutzgeerdeten Elektrowerkzeugen.** Unveränderte Stecker und passende Steckdosen verringern das Risiko eines elektrischen Schlages.
  - b) **Vermeiden Sie Körperkontakt mit geerdeten Oberflächen wie von Rohren, Heizungen, Herden und Kühlschränken.** Es besteht ein erhöhtes Risiko durch elektrischen Schlag, wenn Ihr Körper geerdet ist.
  - c) **Halten Sie Elektrowerkzeuge von Regen oder Nässe fern.** Das Eindringen von Wasser in ein Elektrowerkzeug erhöht das Risiko eines elektrischen Schlages.

- d) **Zweckentfremden Sie das Kabel nicht, um das Elektrowerkzeug zu tragen, aufzuhängen oder um den Stecker aus der Steckdose zu ziehen. Halten Sie das Kabel fern von Hitze, Öl, scharfen Kanten oder sich bewegenden Geräteteilen.** Beschädigte oder verwickelte Kabel erhöhen das Risiko eines elektrischen Schlages.
- e) **Wenn Sie mit einem Elektrowerkzeug im Freien arbeiten, verwenden Sie nur Verlängerungskabel, die auch für den Außenbereich geeignet sind.** Die Anwendung eines für den Außenbereich geeigneten Verlängerungskabels verringert das Risiko eines elektrischen Schlages.
- f) **Wenn der Betrieb des Elektrowerkzeuges in feuchter Umgebung nicht vermeidbar ist, verwenden Sie einen Fehlerstromschutzschalter.** Der Einsatz eines Fehlerstromschutzschalters vermindert das Risiko eines elektrischen Schlages.
- 3) **Sicherheit von Personen**
- a) **Seien Sie aufmerksam, Achten Sie darauf, was Sie tun, und gehen Sie mit Vernunft an die Arbeit mit einem Elektrowerkzeug. Benutzen Sie kein Elektrowerkzeug, wenn Sie müde sind oder unter dem Einfluss von Drogen, Alkohol oder Medikamenten stehen.** Ein Moment der Unachtsamkeit beim Gebrauch des Elektrowerkzeuges kann zu ernsthaften Verletzungen führen.
- b) **Tragen Sie persönliche Schutzausrüstung und immer eine Schutzbrille.** Das Tragen persönlicher

Schutzausrüstung, wie Staubmaske, rutschfeste Sicherheitsschuhe, Schutzhelm oder Gehörschutz, je nach Art und Einsatz des Elektrowerkzeuges, verringert das Risiko von Verletzungen.

- c) **Vermeiden Sie eine unbeabsichtigte Inbetriebnahme. Vergewissern Sie sich, dass das Elektrowerkzeug ausgeschaltet ist, bevor Sie es an den Akku anschließen, es aufnehmen oder tragen.** Wenn Sie beim Tragen des Elektrowerkzeuges den Finger am Schalter haben oder das Gerät eingeschaltet an die Stromversorgung anschließen, kann dies zu Unfällen führen.
- d) **Entfernen Sie Montage- oder Einstellwerkzeuge, bevor Sie das Elektrowerkzeug einschalten.** Es kann zu Verletzungen führen, wenn sich ein solches Werkzeug in einem drehenden Geräteteil befindet.
- e) **Vermeiden Sie eine abnormale Körperhaltung. Sorgen Sie für einen sicheren Stand und halten Sie jederzeit das Gleichgewicht.** Dadurch können Sie das Elektrowerkzeug in unerwarteten Situationen besser kontrollieren.
- f) **Tragen Sie geeignete Kleidung. Tragen Sie keine weite Kleidung oder Schmuck. Halten Sie Haare und Kleidung fern von sich bewegenden Teilen.** Lockere Kleidung, Schmuck oder lange Haare können von sich bewegenden Teilen erfasst werden.
- g) **Wenn Staubabsaug- und -auffangeinrichtungen montiert werden können, vergewissern Sie sich, dass diese angeschlossen sind und richtig verwendet werden.** Verwendung einer Staubabsaugung kann Gefährdungen durch Staub

verringern.

- h) **Vermeiden Sie, durch die häufige Nutzung des Werkzeugs in einen Trott zu verfallen und Prinzipien für die Werkzeugsicherheit zu ignorieren.** Eine unachtsame Aktion kann im Bruchteil einer Sekunde zu schweren Verletzungen führen.
- 4) **Verwendung und Behandlung des Elektrowerkzeuges**
- a) **Überlasten Sie das Gerät nicht. Verwenden Sie für Ihre Arbeit das dafür bestimmte Elektrowerkzeug.** Mit dem passenden Elektrowerkzeug arbeiten Sie besser und sicherer im angegebenen Leistungsbereich.
- b) **Benutzen Sie kein Elektrowerkzeug, dessen Schalter defekt ist.** Ein Elektrowerkzeug, das sich nicht mehr ein- oder ausschalten lässt, ist gefährlich und muss repariert werden.
- c) **Klemmen Sie den Stecker von der Stromversorgung ab und/oder entfernen Sie den Akku (falls abnehmbar) aus dem Elektrowerkzeug, bevor Sie Geräteeinstellungen vornehmen, Zubehörteile wechseln oder das Gerät weglassen.** Diese Vorsichtsmaßnahme verhindert den unbeabsichtigten Start des Elektrowerkzeuges.
- d) **Bewahren Sie unbenutzte Elektrowerkzeuge außerhalb der Reichweite von Kindern auf. Lassen Sie Personen das Gerät nicht benutzen, die mit diesem nicht vertraut sind oder diese Anweisungen nicht gelesen haben.** Elektrowerkzeuge sind

gefährlich, wenn Sie von unerfahrenen Personen benutzt werden.

- e) **Warten Sie die Elektrowerkzeuge und Zubehör. Kontrollieren Sie, ob bewegliche Teile einwandfrei funktionieren und nicht klemmen, ob Teile gebrochen oder so beschädigt sind, dass die Funktion des Elektrowerkzeuges beeinträchtigt ist.** Lassen Sie beschädigte Teile vor dem Einsatz des Gerätes reparieren. Viele Unfälle haben ihre Ursache in schlecht gewarteten Elektrowerkzeugen.
- f) **Halten Sie Schneidwerkzeuge scharf und sauber.** Sorgfältig gepflegte Schneidwerkzeuge mit scharfen Schneidkanten verklemmen sich weniger und sind leichter zu führen.
- g) **Verwenden Sie Elektrowerkzeug, Zubehör, Einsatzwerkzeuge usw. entsprechend diesen Anweisungen. Berücksichtigen Sie dabei die Arbeitsbedingungen und die auszuführende Tätigkeit.** Der Gebrauch von Elektrowerkzeugen für andere als die vorgesehenen Anwendungen kann zu gefährlichen Situationen führen.
- h) **Halten Sie die Griffe trocken, sauber und frei von Öl und Fett.** Rutschige Griffe und Oberflächen unterbinden die sichere Bedienbarkeit und Kontrolle über das Werkzeug in unerwarteten Situationen.
- 5) **Verwendung und Behandlung des Akkuwerkzeugs**
- a) **Laden Sie die Akkus nur in Ladegeräten auf, die vom Hersteller empfohlen werden.** Für ein Ladegerät, das für eine bestimmte Art von Akkus geeignet ist, besteht Brandgefahr, wenn es mit

- anderen Akku verwendet wird.
- b) **Verwenden Sie nur die dafür vorgesehenen Akkus in den Elektrowerkzeugen.** Der Gebrauch von anderen Akkus kann zu Verletzungen und Brandgefahr führen.
  - c) **Halten Sie den nicht benutzten Akku fern von Büroklammern, Münzen, Schlüsseln, Nägeln, Schrauben oder anderen kleinen Metallgegenständen, die eine Überbrückung der Kontakte verursachen könnten.** Ein Kurzschluss zwischen den Akkukontakten kann Verbrennungen oder Feuer zur Folge haben.
  - d) **Bei falscher Anwendung kann Flüssigkeit aus dem Akku austreten. Vermeiden Sie den Kontakt damit. Bei zufälligem Kontakt mit Wasser abspülen. Wenn die Flüssigkeit in die Augen kommt, nehmen Sie zusätzlich ärztliche Hilfe in Anspruch.** Austretende Akkuflüssigkeit kann zu Hautreizungen oder Verbrennungen führen.
  - e) **Verwenden Sie kein Akkupack oder Werkzeug, das beschädigt ist.** Beschädigte oder modifizierte Akkus können unvorhersehbare Reaktionen auslösen und zu Bränden, Explosionen oder Verletzungen führen.
  - f) **Setzen Sie das Akkupack oder Werkzeug keinem Feuer oder übermäßig hohen Temperaturen aus.** Die Belastung durch Feuer oder Temperaturen über 130 °C kann zur Explosion führen.
  - g) **Befolgen Sie alle Ladeanweisungen, und laden Sie das Akkupack oder Werkzeug nicht außerhalb des in den Anweisungen festgelegten Temperaturbereichs auf.** Ein unsachgemäßer

Ladevorgang oder Temperaturen außerhalb des festgelegten Bereichs können den Akku schädigen und die Brandgefahr erhöhen.

- 6) **Service**
- a) **Lassen Sie Ihr Elektrowerkzeug nur von qualifiziertem Fachpersonal und nur mit Original-Ersatzteilen reparieren.** Damit wird sichergestellt, dass die Sicherheit des Gerätes erhalten bleibt.
- b) **Führen Sie niemals Wartungsarbeiten an beschädigten Akkus durch.** Die Wartung von Akkupacks darf nur vom Hersteller selbst oder autorisierten Dienstleistern durchgeführt werden.

#### SICHERHEITSHINWEISE FÜR SCHRAUBER

- 1. **Halten Sie das Elektrowerkzeug bei allen Einsätzen, bei denen es verborgene elektrische Leitungen berühren könnte, an den isolierten Griffflächen.** Kontakt mit einer spannungsführenden Leitung setzt auch Metallteile des Elektrowerkzeuges unter Spannung und führt zu einem elektrischen Schlag.

#### SICHERHEIT HINWEISE FÜR AKKUPACK

- a) **Zellen bzw. Akkupack nicht zerlegen, öffnen oder zerdrücken.**
- b) **Akkupack nicht kurzschließen. Akkupacks nicht wahllos in einer Schachtel oder Schublade aufbewahren, wo sie einander kurzschließen oder**

**durch andere leitfähige Materialien kurzgeschlossen werden könnten.** Bei Nichtverwendung des

Akkupacks ist dieses von Metallgegenständen fernzuhalten, wie etwa Büroklammern, Münzen, Nägeln, Schrauben oder anderen kleinen Metallgegenständen, wo sich die Batterieklemmen berühren könnten. Das Kurzschließen der Batterieklemmen kann Verbrennungen bzw. einen Brand verursachen.

- c) **Zellen bzw. Akkupacks nicht Hitze oder Feuer aussetzen. Lagerung in direktem Sonnenlicht vermeiden.**
- d) **Akkupack nicht mechanischen Stößen aussetzen.**
- e) **Im Fall, dass Flüssigkeit aus dem Akku austritt, darf diese nicht in Kontakt mit der Haut oder den Augen kommen. Sollte dies dennoch geschehen, den betroffenen Bereich sofort mit viel Wasser spülen und einen Arzt aufsuchen.**
- f) **Akkupack sauber und trocken halten.**
- g) **Sollten die Klemmen des Akkupacks schmutzig werden, diese mit einem sauberen, trockenen Tuch abwischen.**
- h) **Akkupackmuss vor Gebrauch aufgeladen werden. Immer dieses Anweisungen beachten und den korrekten Ladevorgang ausführen.**
- i) **Akkupack bei Nichtverwendung nicht längere Zeit aufladen lassen.**
- j) **Nach längerer Lagerung des Gerätes ist es eventuell notwendig, die Zellen oder das Akkupack mehrere Male aufzuladen und zu entladen, um eine optimale Leistung zu erhalten.**

- k) **Nur mit dem von Woxr bezeichneten Ladegerät aufladen. Kein Ladegerät verwenden, das nicht ausdrücklich für den Gebrauch mit dem Gerät vorgesehen ist.**
- l) **Kein Akkupack verwenden, das nicht für den Gebrauch mit dem Gerät vorgesehen ist.**
- m) **Akkupacks von Kindern fernhalten.**
- n) **Die originalen Produktunterlagen zum späteren Nachschlagen aufbewahren.**
- o) **Den Akku bei Nichtverwendung aus dem Gerät nehmen.**
- p) **Ordnungsgemäß entsorgen.**
- q) **Vermischen Sie keine Zellen verschiedener Hersteller, Kapazitäten, Größen oder Typen innerhalb eines Geräts.**
- r) **Halten Sie den Akku von Mikrowellen und hohem Druck fern.**
- s) **Achtung! Verwenden Sie keine Einwegbatterien.**

## SYMBOLE











Zur Reduzierung der Verletzungsgefahr bitte die Bedienungsanleitung durchlesen



WARNUNG



	Tragen Sie einen Gehörschutz
	Tragen Sie eine Schutzbrille
	Tragen Sie eine Staubmaske
	Elektroprodukte dürfen nicht mit dem normalen Haushaltsmüll entsorgt werden, sondern sollten nach Möglichkeit zu einer Recyclingstelle gebracht werden. Ihre zuständigen Behörden oder Ihr Fachhändler geben Ihnen hierzu gerne Auskunft.

 Li-Ion	Lithium-Ionen-Akku: Dieses Produkt wurde mit einem Symbol markiert, das sich auf die 'gesonderte Sammlung' aller Akkupacks und Akkus bezieht. Es wird anschließend recycelt oder demontiert, um die Beeinträchtigung der Umwelt zu verringern. Akkupacks können die Umwelt und menschliche Gesundheit beeinträchtigen, da diese schädliche Substanzen enthalten.
	Batterien können bei falscher Entsorgung in der Wasserkreislauf gelangen und das Ökosystem bedrohen. Entsorgen Sie alte Batterien nicht im unsortierten Haushaltsabfall.
	Nicht verbrennen
	Tragen Sie Schutzhandschuhe.
	Verriegeln



Automatischer Stopp-Modus

## 2.KOMPONENTEN

- |     |  |
|-----|--|
| 1.  | <b>RECHTS-/LINKSLAUF</b>   |
| 2.  | <b>SOFTHANDGRIFF</b>   |
| 3.  | <b>GÜRTELHAKEN</b>   |
| 4.  | <b>AKKUVERRIEGELUNG</b>  |
| 26  | 5. <b>AKKU</b>   |
| 6.  | <b>EIN-/AUSSCHALTER MIT VARIABLEN<br/>GESCHWINDIGKEITSREGELUNG</b> |
| 7.  | <b>VARIABLE 3-GESCHWINDIGKEITEN-<br/>EINSTELLTASTE</b>             |
| 8.  | <b>ARBEITSLICHT</b>  |
| 9.  | <b>50MM SCHRAUBENDREHERBIT (PH2)*</b>                              |
| 10. | <b>AKKU-LADESTANDSANZEIGE</b>                                      |
| 11. | <b>SPANNVERRIEGELUNGSHÜLSE</b>                                     |
| 12. | <b>KLEMME FÜR BIT</b>  |

\* **Abgebildetes oder beschriebenes Zubehör gehört teilweise nicht zum Lieferumfang.**

## 3.TECHNISCHE DATEN

**Typ WX265 WX265.X (2 - Bezeichnung der Maschine, repräsentiert die Bohrschrauber)**

	<b>WX265 WX265.X **</b>
Nennspannung	20 V  Max ***
Leerlaufdrehzahl	I: 0-1200 /min II: 0-2400 /min III: 0-3400 /min
Nennschlagzahl	I: 0-1400 bpm II: 0-2600 bpm III: 0-3600 bpm
Max. Drehmoment	200 N.m
Bohrfutter Spannweite	6.35 mm
Gewicht (ohne Akku)	0.87 kg

\*\* X=1-999, A-Z, M1-M9 werden nur für verschiedene Kunden verwendet, es gibt keine sicherheitsrelevanten Veränderungen zwischen diesen Modellen.

\*\*\* Spannung ohne Arbeitslast gemessen.  
Anfangsakkuspannung erreicht maximal 20 Volt.  
Nennspannung ist 18 Volt.

## EMPFOHLENE BATTERIEN UND LADEGERÄTE

Kategorie	Modell	Kapazität
20V Akkupack	WA3639	2.0 Ah
20V Ladegerät	WA3880	2.0 A

Wir empfehlen, dass Sie Ihr Zubehör in dem Geschäft kaufen, in dem Sie das Werkzeug verkaufen. Weitere Einzelheiten entnehmen Sie bitte in der Zubehörverpackung. Das Ladenpersonal kann Ihnen behilflich sein und Ratschläge anbieten.

## INFORMATIONEN ÜBER LÄRM

Gewichteter Schalldruck	$L_{pA}$ :82.2 dB(A)
Gewichtete Schallleistung	$L_{wA}$ :93.2 dB(A)
$K_{pA}$ & $K_{wA}$	3 dB(A)
<b>Tragen Sie einen Gehörschutz.</b>	

## INFORMATIONEN ÜBER VIBRATIONEN

Vibrations Gesamt Messwertermittlung gemäß EN 62841:

$a_h = 6.56 \text{ m/s}^2$	Unsicherheit $K = 1.5 \text{ m/s}^2$
----------------------------	--------------------------------------

Der angegebene Vibrationsgesamtwert kann und der angegebene Vibrationsemissionswert wurden gemäß Standardprüfverfahren gemessen und können zum Vergleichen eines Werkzeug mit einem anderen verwendet werden.

Der angegebene Vibrationsgesamtwert und der angegebene Vibrationsemissionswert können auch für eine anfängliche Beurteilung der Beeinträchtigung verwendet werden.

 **WARNUNG:** Die Vibrations- und Lärmemissionen bei der eigentlichen Nutzung des Elektrowerkzeugs können vom angegebenen Wert abweichen, je nachdem, wie das Werkzeug verwendet wird und insbesondere abhängig davon, welcher Werkstücktyp verarbeitet wird, und abhängig von folgenden Beispielen und verschiedenen Einsatzmöglichkeiten des Werkzeugs: Wie das Werkzeug verwendet wird und Materialien geschnitten oder angebohrt werden. Das Werkzeug ist in gutem Zustand und gut gepflegt. Verwendung des richtigen Zubehörs für das Werkzeug und Gewährleistung seiner Schärfe und seines guten Zustands.

Die Festigkeit des Griffs auf den Handgriffen und, falls

Antivibrations- und Lärmschutzzubehör verwendet wird. Und ob das verwendete Werkzeug dem Design und diesen Anweisungen entsprechend verwendet wird.

**Wird dieses Werkzeug nicht angemessen gehandhabt, kann es ein Hand-Arm-Vibrationssyndrom erzeugen.**



**WARNUNG:** Um genau zu sein, sollte ein Abschätzung des Belastungsgrades aller Arbeitsabschnitte während tatsächlicher Verwendung berücksichtigt werden, z.B. die Zeiten, wenn das Werkzeug ausgeschaltet ist, und wenn es sich im Leerlauf befindet und eigentlich nicht eingesetzt wird. Auf diese Weise kann der Belastungsgrad während der gesamten Arbeitszeit wesentlich gemindert werden. Hilft dabei, das Risiko der Vibrations- und Lärmbelastung zu minimieren.

Verwenden Sie **IMMER** scharfe Meissel, Bohrer und Sägeblätter.

Pflegen Sie dieses Werkzeug diesen Anweisungen entsprechend und achten Sie auf eine gute Einfettung (wo erforderlich).

Falls das Werkzeug regelmäßig verwendet werden soll, investieren Sie in Antivibrations- und Lärmschutzzubehör. Machen Sie einen Arbeitsplan, um die Verwendung von hochvibrierenden Werkzeugen auf mehrere Tage zu verteilen.

#### 4. BESTIMMUNGSGEMÄSSER GEBRAUCH



Dieses Werkzeug ist für die Befestigung und das Lösen von Schrauben, Muttern und verschiedenen Gewindeverbindungen vorgesehen. (enthaltene Zubehör wie der Schraubendreherbit sind nicht für den Einsatz mit Schlag geeignet)

#### 5. HINWEISE ZUM BETRIEB



**HINWEIS:** Lesen Sie das Handbuch vor Inbetriebnahme des Werkzeuges sorgfältig durch.

MASSNAHME	ABBILDUNG
<b>VOR INBETRIEBNAHME</b>	
Ladezustand des Akkus prüfen	Siehe Abb.A1
Einsetzen des Akkupacks	Siehe Abb.A2
Entnehmen des Akkupacks	Siehe Abb.A3
Aufladen des Akkus	Siehe Abb.A4
<b>MONTAGE UND EINSTELLUNG</b>	
Montage des Gürtelhakens und der Bit-Klemme	Siehe Abb.B1, B2, B3, B4
Einsetzen von Bits	Siehe Abb.C1
Entfernen von Bits	Siehe Abb.C2
<b>BETRIEB</b>	

<p>Vorwärts/Rückwärts/Arretierung</p> <p> <b>WARNUNG:</b> Um Schäden an den Zahnrädern zu vermeiden, lassen Sie die Spannzanze immer vollständig anhalten, bevor Sie die Drehrichtung ändern.</p>	<p>Siehe Abb.D1, D2, D3</p>
<p>Starten/Stoppen</p> <p> <b>WARNUNG: Betreiben Sie das Gerät nicht übermäßig bei niedriger Geschwindigkeit, da der Schrauber überhitzen kann. Falls dies der Fall ist, kühlen Sie den Schrauber ab, indem Sie ihn mit hoher Geschwindigkeit und ohne Last betreiben.</b></p> <p>Variable 3-Geschwindigkeit Drücken Sie die rote Taste, um die bevorzugte Rotationsgeschwindigkeit auszuwählen, Stufe 1 bis 3, 3 ist die schnellste. Die Betriebsgeschwindigkeit wird erleuchtet. Bei Rückwärtsrotation wird der automatische Stopp-Modus aktiviert, der die Rotation automatisch stoppt, wenn die Belastung ausreichend gelockert ist.</p>	<p>Siehe Abb.E</p>

Verzögerung von 15 Sekunden aus. Sowohl der Schlagschrauber als auch der Akku sind mit Schutzsystemen ausgestattet. Wenn die LED blinkt (ungefähr einmal pro Sekunde, das Blinken stoppt, wenn Sie den Abzug loslassen), schaltet das System automatisch die Stromversorgung des Werkzeugs ab, um die Akkulaufzeit zu verlängern. Wenn der Schlagschrauber und der Batteriepack unter den folgenden Bedingungen platziert werden, kann der Schlagschrauber während des Betriebs automatisch die Stromversorgung unterbrechen:

- **Überlastet:** Das Werkzeug wird so betrieben, dass es ungewöhnlich viel Strom verbraucht. Lassen Sie in diesem Fall den Auslöseschalter los, der zum Überlasten des Werkzeugs geführt hat. Anschließend können Sie den Auslöseschalter drücken, um erneut zu starten.
- **Überhitzt:** Wenn das Werkzeug unter dem zuvor genannten Zustand nicht startet, sind das Werkzeug und der Akku überhitzt. Lassen Sie in diesem Fall das Werkzeug und den Akku abkühlen, bevor Sie den Auslöseschalter erneut drücken.
- **Niedrige Batteriespannung:** Die verbleibende Batteriespannung ist zu niedrig und das Werkzeug funktioniert nicht. In diesem Fall müssen Sie den Akku entnehmen und aufladen.

 **WARNUNG:** Zum Einschalten der Lampe Ein-/Ausschalter drücken und sicherstellen, dass sich Vorlauf/Rücklauf-Drehregler in rechter/linker Position befindet.

LED-Lichtanzeige  
Vor dem Betrieb drücken Sie sanft den Abzug, um das LED-Licht zu aktivieren. Nachdem der Abzug losgelassen wird, schaltet sich das LED-Licht automatisch mit einer

## 6. PROBLEMBEHEBUNG

### GRÜNDE FÜR UNTERSCHIEDLICHE EINSATZZEITEN

Probleme beim Laden oder längere Zeiten des Nichtgebrauchs können die Einsatzzeit des Akkus beträchtlich herabsetzen. Nach mehreren Lade- und Entladevorgängen wird der Akku seine volle Leistung wieder erreichen. Harte Einsatzbedingungen wie z. B. das Eindrehen großer Schrauben in hartes Holz verbrauchen mehr Energie als weniger schwere Arbeiten. Laden Sie den Akku nicht bei Temperaturen unter 0 °C bzw. über 40 °C; andernfalls wird die Leistung beeinträchtigt.

## 7. WARTUNG

### Entfernen Sie das Akkupack aus dem Werkzeug, bevor Sie Einstellungen, Service- oder Wartungsarbeiten daran durchführen.

Ihr Werkzeug benötigt keine zusätzliche Schmierung oder Wartung. Reinigen Sie Ihr Werkzeug niemals mit Wasser oder chemischen Lösungsmitteln. Wischen Sie es mit einem trockenen Tuch sauber. Lagern Sie Ihr Werkzeug immer an einem trockenen Platz. Sorgen Sie dafür, dass bei staubigen Arbeiten die Lüftungsöffnungen frei sind.

### 8. Bei Akkuwerkzeugen

Der Umgebungstemperaturbereich für die Nutzung und

Lagerung von Werkzeug und Akku liegt zwischen 0 °C und 45 °C.

Der empfohlene Umgebungstemperaturbereich für die Ladestation liegt zwischen 0 °C und 40 °C .

### DETAILS ZUR SICHEREN ENTSORGUNG VON GEBRAUCHTEN BATTERIEN:

Entnehmen Sie am Ende der Lebensdauer des Geräts den Akkupack ordnungsgemäß, bevor Sie das Gerät entsorgen. Werfen Sie Batterien nicht weg und werfen Sie diese nicht in den normalen Hausmüll. Entsorgen Sie die Batterie auch nicht zusammen mit dem Gerät. Entfernen Sie den gebrauchten Batteriepack vom Gerät und entsorgen Sie ihn in der nächstgelegenen oder bequem erreichbaren spezialisierten Recyclinganlage. Bei Zweifeln konsultieren Sie Ihre örtliche Umweltschutzbehörde. Batterien können in den Wasserkreislauf gelangen, wenn sie unsachgemäß entsorgt werden, was für das Ökosystem gefährlich sein kann. Entsorgen Sie Abfallbatterien nicht als unsortierten Hausmüll.

## 9. UMWELTSCHUTZ



Elektroprodukte dürfen nicht mit dem normalen Haushaltsmüll entsorgt werden, sondern sollten nach Möglichkeit zu einer Recyclingstelle gebracht werden. Ihre zuständigen Behörden oder Ihr Fachhändler geben Ihnen hierzu gerne Auskunft.

## 10.KONFORMITÄTSE- KLÄRUNG

Wir,  
Positec Germany GmbH  
Postfach 32 02 16, 50796 Cologne, Germany

Erklären im Namen von Positec, dass das Produkt  
Beschreibung **Akku-Bohrschrauber**  
Typ **WX265 WX265.X (2-Bezeichnung der  
Maschine, repräsentiert die Bohrschrauber)**  
Funktionen **Anziehen und Lösen von Schrauben und  
Muttern**

Den Bestimmungen der folgenden Richtlinien entspricht:  
**2006/42/EC, 2014/30/EU, 2011/65/EU & (EU)2015/863**

Werte nach  
**EN IEC 55014-1**  
**EN IEC 55014-2**  
**EN 62841-1**  
**EN 62841-2-2**  
**EN IEC 63000**

Zur Kompilierung der technischen Datei ermächtigte  
Person,  
**Name Marcel Filz**  
**Anschrift Positec Germany GmbH**  
**Postfach 32 02 16, 50796 Cologne, Germany**



2023/11/27  
Allen Ding  
Stellvertretender Chefsingenieur,  
Prüfung und Zertifizierung  
Positec Technology (China) Co., Ltd  
18, Dongwang Road, Suzhou Industrial  
Park, Jiangsu 215123, P. R. China



## SOMMAIRE

1. CONSIGNES DE SCURITÉ
2. LISTE DES COMPOSANTS
3. CARACTERISTIQUES TECHNIQUES
4. UTILISATION CONFORME
5. FONCTIONNEMENT
6. DÉPANNAGE
7. ENTRETIEN
8. POUR LES OUTILS À BATTERIE
9. PROTECTION DE L'ENVIRONNEMENT
10. DECLARATION DE CONFORMITE

### 1. CONSIGNES DE SCURITÉ

#### SÉCURITÉ DU PRODUIT

#### AVERTISSEMENTS DE SÉCURITÉ GÉNÉRAUX POUR L'OUTIL



**AVERTISSEMENT Lire l'ensemble des mises en garde, instructions, illustrations et spécifications fourni avec cet outil électrique.** Ne pas suivre toutes les instructions énumérées ci-dessous peut conduire à une électrocution, un incendie et / ou des blessures graves.

#### **Conserver tous les avertissements et toutes les instructions pour pouvoir s'y reporter ultérieurement.**

Le terme «outil» dans les avertissements fait référence à votre outil électrique alimenté par le secteur (avec cordon d'alimentation) ou votre outil fonctionnant sur batterie (sans cordon d'alimentation).

##### **1) Sécurité de la zone de travail**

- a) **Conserver la zone de travail propre et bien éclairée.** Les zones en désordre ou sombres sont propices aux accidents.
  - b) **Ne pas faire fonctionner les outils électriques en atmosphère explosive, par exemple en présence de liquides inflammables, de gaz ou de poussières.** Les outils électriques produisent des étincelles qui peuvent enflammer les poussières ou les fumées.
  - c) **Maintenir les enfants et les personnes présentes à l'écart pendant l'utilisation de l'outil.** Les distractions peuvent vous faire perdre le contrôle de l'outil.
- #### **2) Sécurité électrique**
- a) **Il faut que les fiches de l'outil électrique soient adaptées au socle. Ne jamais modifier la fiche de quelque façon que ce soit. Ne pas utiliser d'adaptateurs avec des outils à branchement de terre.** Des fiches non modifiées et des socles adaptés réduiront le risque de choc électrique.
  - b) **Eviter tout contact du corps avec des surfaces reliées à la terre telles que les tuyaux, les radiateurs, les cuisinières et les réfrigérateurs.** Il existe un risque accru de choc électrique si votre corps est relié à la terre.
  - c) **Ne pas exposer les outils à la pluie ou à des conditions humides.** La pénétration d'eau à l'intérieur d'un outil augmentera le risque de choc électrique.
  - d) **Ne pas maltraiter le cordon. Ne jamais utiliser le cordon pour porter, tirer ou débrancher l'outil.**



**Maintenir le cordon à l'écart de la chaleur, du lubrifiant, des arêtes ou des parties en mouvement.**

Des cordons endommagés ou emmêlés augmentent le risque de choc électrique.

- e) **Lorsqu'on utilise un outil à l'extérieur, utiliser un prolongateur adapté à l'utilisation extérieure.** L'utilisation d'un cordon adapté à l'utilisation extérieure réduit le risque de choc électrique.
  - f) **Si l'usage d'un outil dans un emplacement humide est inévitable, utiliser une alimentation protégée par un dispositif à courant différentiel résiduel (DDR).**L'usage d'un DDR réduit le risque de choc électrique.
- 3) Sécurité des personnes**
- a) **Restez vigilant, regardez ce que vous êtes en train de faire et faites preuve de bon sens dans votre utilisation de l'outil. Ne pas utiliser un outil lorsque vous êtes fatigué ou sous l'emprise de drogues, d'alcool ou de médicaments.** Un moment d'inattention en cours d'utilisation d'un outil peut entraîner des blessures graves des personnes.
  - b) **Utiliser un équipement de sécurité. Toujours porter une protection pour les yeux.** Les équipements de sécurité tels que les masques contre les poussières, les chaussures de sécurité antidérapantes, les casques ou les protections acoustiques utilisés pour les conditions appropriées réduiront les blessures de personnes.
  - c) **Éviter tout démarrage intempestif. S'assurer que l'interrupteur est en position arrêt avant**

**de brancher l'outil au secteur et/ou au bloc de batteries, de le ramasser ou de le porter.** Porter les outils en ayant le doigt sur l'interrupteur ou brancher des outils dont l'interrupteur est en position marche est source d'accidents.

- d) **Retirer toute clé de réglage avant de mettre l'outil en marche.** Une clé laissée fixée sur une partie tournante de l'outil peut donner lieu à des blessures de personnes.
  - e) **Ne pas se précipiter. Garder une position et un équilibre adaptés à tout moment.** Cela permet un meilleur contrôle de l'outil dans des situations inattendues.
  - f) **S'habiller de manière adaptée. Ne pas porter de vêtements amples ou de bijoux. Garder les cheveux et les vêtements à distance des parties en mouvement.** Des vêtements amples, des bijoux ou les cheveux longs peuvent être pris dans des parties en mouvement.
  - g) **Si des dispositifs sont fournis pour le raccordement d'équipements pour l'extraction et la récupération des poussières, s'assurer qu'ils sont connectés et correctement utilisés.** Utiliser des collecteurs de poussière peut réduire les risques dus aux poussières.
  - h) **Ne pas laisser les habitudes acquises au cours d'une utilisation fréquente des outils nous rendre complaisants et ignorer les principes de sécurité de l'outil.** Une action imprudente peut entraîner des blessures graves en une fraction de seconde.
- 4) Utilisation et entretien de l'outil**

- a) **Ne pas forcer l'outil. Utiliser l'outil adapté à votre application.** L'outil adapté réalisera mieux le travail et de manière plus sûre au régime pour lequel il a été construit.
- b) **Ne pas utiliser l'outil si l'interrupteur ne permet pas de passer de l'état de marche à arrêt et vice versa.** Tout outil qui ne peut pas être commandé par l'interrupteur est dangereux et il faut le réparer.
- c) **Débrancher la prise de la source d'alimentation et / ou retirer la batterie, si elle est amovible, de l'outil, avant tout réglage, changement d'accessoires ou avant de ranger l'outil.** De telles mesures de sécurité préventives réduisent le risque de démarrage accidentel de l'outil.
- d) **Conserver les outils à l'arrêt hors de la portée des enfants et ne pas permettre à des personnes ne connaissant pas l'outil ou les présentes instructions de le faire fonctionner.** Les outils sont dangereux entre les mains d'utilisateurs novices.
- e) **Entretenir les outils et accessoires électriques. Vérifier qu'il n'y a pas de mauvais alignement ou de blocage des parties mobiles, des pièces cassées ou toute autre condition pouvant affecter le fonctionnement de l'outil.** En cas de dommages, faire réparer l'outil avant de l'utiliser. De nombreux accidents sont dus à des outils mal entretenus.
- f) **Garder affûtés et propres les outils permettant de couper.** Des outils destinés à couper correctement entretenus avec des pièces coupantes tranchantes sont moins susceptibles de bloquer et sont plus faciles à contrôler.
- g) **Utiliser l'outil, les accessoires et les lames etc., conformément à ces instructions, en tenant compte des conditions de travail et du travail à réaliser.** L'utilisation de l'outil pour des opérations différentes de celles prévues pourrait donner lieu à des situations dangereuses.
- h) **Maintenir les poignées et les surfaces de préhension sèches, propres et exemptes d'huile et de graisse.** Des poignées et surfaces de préhension glissantes ne permettent pas une manipulation et un contrôle de l'outil en toute sécurité en cas d'imprévus.
- 5) **Utilisation des outils fonctionnant sur batteries et précautions d'emploi**
- a) **Ne recharger qu'avec le chargeur spécifié par le fabricant.** Un chargeur qui est adapté à un type de bloc de batteries peut entraîner un risque d'incendie lorsqu'il est utilisé avec un autre type de bloc de batteries.
- b) **N'utiliser les outils qu'avec des blocs de batteries spécifiquement désignés.** L'utilisation de tout autre bloc de batteries peut entraîner un risque de blessure et d'incendie.
- c) **Lorsqu'un bloc de batteries n'est pas utilisé, le maintenir à l'écart de tout autre objet métallique, par exemple trombones, pièces de monnaie, clés, clous, vis ou autres objets de petite taille qui peuvent donner lieu à une connexion d'une borne à une autre.** Le court-circuitage des bornes d'une batterie entre elles peut causer des brûlures ou un

incendie.

- d) **Dans de mauvaises conditions, du liquide peut être éjecté de la batterie; éviter tout contact. En cas de contact accidentel, nettoyer à l'eau.** Si le liquide entre en contact avec les yeux, rechercher en plus une aide médicale. Le liquide éjecté des batteries peut causer des irritations ou des brûlures.
- e) **N'utilisez pas de batterie ou d'outil endommagé ou modifié.** Des batteries endommagées ou modifiées peuvent se comporter de façon imprévisible et causer un incendie, une explosion ou un risque de blessure.
- f) **N'exposez pas une batterie ou un outil à un incendie ou à une température excessive.** L'exposition à un incendie ou une température supérieure à 130 °C peut causer une explosion.
- g) **Suivez toutes les instructions de charge et ne rechargez pas la batterie ou l'outil en dehors de la plage de température spécifiée dans les instructions.** Recharger la batterie de façon inappropriée ou en dehors de la plage de température spécifiée peut l'endommager et augmente le risque d'incendie.
- 6) **Maintenance et entretien**
- a) **Faire entretenir l'outil par un réparateur qualifié utilisant uniquement des pièces de rechange identiques.** Cela assurera le maintien de la sécurité de l'outil.
- b) **Ne révisiez jamais de batteries endommagées.** La révision de batteries doit uniquement être effectuée

par le fabricant ou les prestataires de service autorisés.

## AVERTISSEMENT DE SÉCURITÉ CONCERNANT LA VISSIEUSE À PERCUSSION

1. **Tenez l'outil par ses surfaces de préhension, lors de l'exécution d'une opération où la fixation pourrait toucher des câbles électriques cachés.** Si les parties externes en métal entrent en contact avec un fil électrique « sous tension », elles pourraient elles aussi devenir « sous tension » et l'utilisateur pourrait recevoir une décharge électrique.

## MISES EN GARDE CONCERNANT LA BATTERIE

- a) **La batterie et les piles secondaires ne doivent pas être ouvertes, démontées ou broyées.**
- b) **La batterie ne doit pas être court-circuitée. Évitez de mettre la batterie en vrac dans une boîte ou dans un tiroir où elles risqueraient de se court-circuiter entre elles ou au contact d'autres objets métalliques.** Après usage, évitez tout contact de la batterie avec d'autres objets métalliques de petite taille (trombones, pièces, clés, clous, vis etc.) susceptibles de court-circuiter les pôles. Un court-circuit entre les pôles de la batterie peut être à l'origine de brûlures ou d'un incendie.
- c) **La batterie ne doit pas être exposée au feu et à la**

chaleur. Évitez de la ranger à la lumière du soleil.

- d) La batterie et les piles ne doivent pas être soumises à des chocs mécaniques.
- e) En cas de fuite des piles, évitez tout contact du liquide avec la peau et les yeux. En cas de contact, rincez abondamment la surface touchée avec de l'eau et appelez les urgences.
- f) La batterie et les piles doivent rester propres et sèches.
- g) Si la batterie ou les piles se salissent, essuyez-les avec un chiffon propre et sec.
- h) La batterie et les piles doivent être chargées avant usage. Utilisez toujours le chargeur adéquat, et respectez les instructions du fabricant ou le mode d'emploi de l'appareil concernant la procédure de recharge.
- i) Évitez de laisser une batterie se charger pendant trop longtemps lorsqu'elle n'est pas utilisée.
- j) Après de longues périodes d'inutilisation, il peut être nécessaire de charger et décharger la batterie et les piles à plusieurs reprises avant que celles-ci ne retrouvent leur capacité maximale.
- k) N'utilisez pas d'autre chargeur que celui spécifié par Worx. N'utilisez pas d'autre chargeur que celui spécifiquement fourni avec l'appareil.
- l) N'utilisez en aucun cas une batterie autre que celle prévue pour cet appareil.
- m) La batterie doit être tenue hors de portée des enfants.
- n) Gardez la documentation d'origine du produit afin de pouvoir vous y référer ultérieurement.

- o) Enlevez la batterie de l'appareil lorsque vous ne l'utilisez pas.
- p) Respectez les procédures de mise au rebut.
- q) Ne pas mélanger des piles de fabrication, capacité, taille ou type différents dans un appareil.
- r) Protégez la batterie des micro-ondes et des hautes pressions.
- s) Attention ! N'utilisez pas de piles non rechargeables.

## SYMBOLES



Pour réduire le risque de blessure, l'utilisateur doit lire le mode d'emploi.







AVERTISSEMENT







Porter une protection pour les oreilles



Porter une protection pour les yeux

	Porter un masque contre la poussière
	Les déchets d'équipements électriques et électroniques ne doivent pas être déposés avec les ordures ménagères. Ils doivent être collectés pour être recyclés dans des centres spécialisés. Consultez les autorités locales ou votre revendeur pour obtenir des renseignements sur l'organisation de la collecte.
	Batterie Li-Ion Ce produit comporte un symbole de « Collecte séparée » de toutes les batteries. Il sera ensuite recyclé ou démantelé, afin de réduire l'impact sur l'environnement. Les batteries peuvent être dangereuses pour l'environnement et la santé humaine, car elles contiennent des substances dangereuses.
	Les batteries peuvent entrer dans le cycle de l'eau si elles sont éliminées de façon inappropriée, ce qui peut être dangereux pour l'écosystème. Ne pas éliminer les batteries usagées comme un déchet municipal non trié.

	Ne pas brûler
	Portez des gants de protection
	Verrouiller
	Mode d'arrêt automatique

## 2.LISTE DES COMPOSANTS

- 1. ROTATION AVANT ET INVERSÉE**
- 2. POIGNÉE GRIP SOUPLE**
- 3. CROCHET**
- 4. VERRU DE PACK BATTERIE**
- 5. PACK BATTERIE**

- |     |  |
|-----|--|
| 6.  | <b>BOUTON MARCHE/ARRÊT AVEC CONTRÔLE DE VITESSE VARIABLE</b> |
| 7.  | <b>BOUTON DE COMMANDE À 3 VITESSES VARIABLE</b>              |
| 8.  | <b>ÉCLAIRAGE</b>   |
| 9.  | <b>EMBOU DE TOURNEVIS (50MM PH2)*</b>                        |
| 10. | <b>INDICATEUR DE RECHARGEMENT</b>                            |
| 11. | <b>GAINE DE VERROUILLAGE</b>                                 |
| 12. | <b>PETIT CLIP</b>  |

\* Les accessoires reproduits ou décrits ne sont pas tous compris avec le modèle standard livré.

### 3.DONNÉES TECHNIQUES

Modèle **WX265 WX265.X** (2 - désignations des pièces, illustration de la Tournevis)

	<b>WX265 WX265.X **</b>
Tension	20 V  Max ***
Vitesse à vide	I: 0-1200 /min II: 0-2400 /min III: 0-3400 /min

Cadence de frappe	I: 0-1400 bpm II: 0-2600 bpm III: 0-3600 bpm
Couple max	200 N.m
Capacité du mandrin	6.35 mm
Poids de la machine(Outil nu)	0.87 kg

\*\* X = 1-999, A-Z, M1-M9, la seule différence entre ces modèles est que les clients visés sont différents. Il n'y a pas de changement concernant la sécurité.

\*\*\* La tension est mesurée à vide. La tension initiale de la batterie atteint un maximum de 20 volts. La tension nominale est de 18 volts.

### PILES ET CHARGEURS RECOMMANDÉS

Catégorie	Modèle	Capacité
20V Batterie	WA3639	2.0 Ah
20V Chargeur	WA3880	2.0 A

Nous vous recommandons d'acheter vos accessoires dans le magasin qui vous a vendu l'outil. Reportez-vous à l'emballage de l'accessoire pour plus de détails. Le personnel du magasin peut vous aider et vous conseiller.

## INFORMATIONS RELATIVES AU BRUIT

Niveau de pression acoustique	$L_{pA}$ : 82.2 dB(A)
Niveau de puissance acoustique	$L_{WA}$ : 93.2 dB(A)
$K_{pA}$ & $K_{WA}$	3 dB(A)
<b>Porter une protection pour les oreilles.</b>	

## INFORMATIONS RELATIVES AUX VIBRATIONS

Valeurs totales de vibration (somme du vecteur triaxial) déterminées selon la norme EN 62841:

$a_h = 6.56 \text{ m/s}^2$	Incertitude $K = 1.5 \text{ m/s}^2$
----------------------------	-------------------------------------

La valeur totale de vibration déclarée et la valeur d'émission de bruit déclarée ont été mesurées conformément à la méthode d'essai standard et peuvent être utilisées pour comparer un outil à un autre. La valeur totale de vibration déclarée et la valeur d'émission de bruit déclarée peuvent également être utilisées lors d'une évaluation préliminaire de l'exposition.

 **AVERTISSEMENT:** les vibrations et les émissions de bruit au cours de l'utilisation réelle de l'outil électrique peuvent varier de la valeur déclarée en fonction du mode d'utilisation de l'outil, en particulier du type

de pièce traité selon les exemples suivants et d'autres variations concernant le mode d'utilisation de l'outil : Comment l'outil est utilisé et quels matériaux sont coupés ou percés.

L'outil est en bon état et bien entretenu.

L'utilisation du bon accessoire pour l'outil et l'assurance qu'il est affûté et en bon état.

La force avec laquelle vous serrez les poignées et l'utilisation éventuelle d'un quelconque accessoire anti-bruit et anti-vibration.

Et l'outil est utilisé comme prévu dans sa conception et dans les présentes instructions.

**Cet outil peut causer un syndrome de vibration du bras et de la main s'il n'est pas correctement géré.**



**AVERTISSEMENT:** Pour être précise, une évaluation du niveau d'exposition en conditions réelles d'utilisation doit également tenir compte de toutes les parties du cycle d'utilisation telles que les moments où l'outil est éteint, et ceux où il fonctionne au ralenti mais ne réalise pas réellement de tâche. Ceci peut réduire de façon significative le niveau d'exposition et la période de fonctionnement totale.

Facteurs contribuant à minimiser votre risque d'exposition aux vibrations et au bruit.

Utilisez TOUJOURS des ciseaux, des forets et des lames affûtés.

Entretenez cet outil en accord avec les présentes instructions et maintenez-le lubrifié (si approprié).

Si l'outil doit être fréquemment utilisé, investissez dans

des accessoires anti-bruit et anti-vibration.  
Planifiez votre travail pour étaler toute utilisation d'outil à fortes vibrations sur plusieurs jours.

#### 4.UTILISATION CONFORME

Cet outil est destiné à serrer et à desserrer les boulons, les écrous et les différentes fixations filetées. Cet outil n'est pas prévu pour être utilisé comme une perceuse (L'embout de vis fourni n'est pas adapté à une utilisation avec impact.).

#### 5.INSTRUCTIONS D'UTILISATION

40



**REMARQUE:** Avant d'utiliser cet outil, lire attentivement le mode d'emploi.

ACTION	ILLUSTRATION
<b>AVANT UTILISATION</b>	
Contrôle des conditions de charge de la batterie	Voir Fig.A1
Installation de la batterie	Voir Fig. A2
Retrait de la batterie	Voir Fig. A3
Chargement la batterie	Voir Fig. A4
<b>ASSEMBLAGE ET AJUSTEMENT</b>	

Assemblage du crochet et du petit clip	Voir Fig. B1, B2, B3, B4
Insertion des embouts	Voir Fig. C1
Retrait des embouts	Voir Fig. C2
<b>FONCTIONNEMENT</b>	
Marche avant / Marche arrière / Verrouillage  <b>AVERTISSEMENT:</b> Ne jamais changer le sens de rotation quand le mandrin est en rotation, attendre qu'il soit à l'arrêt.	Voir Fig. D1, D2, D3



Démarrage/Arrêt



**AVERTISSEMENT : N'utilisez pas excessivement à basse vitesse, sinon l'outil risque de surchauffer. Si cela se produit, refroidissez l'outil en le faisant fonctionner à grande vitesse sans charge.**

Variable 3 vitesses

Appuyez sur le bouton rouge pour sélectionner la vitesse de rotation préférée, niveaux 1 à 3, le 3 étant le plus rapide. La vitesse de fonctionnement sera éclairée.

En mode rotation inversée, le mode d'arrêt automatique est activé, ce qui arrête automatiquement la rotation lorsque la charge est suffisamment desserrée.

Voir Fig. E

de la batterie. Si la visseuse et le pack de batteries sont placés dans les conditions suivantes, la visseuse peut automatiquement couper l'alimentation pendant le fonctionnement :

- **Surcharge** : l'outil est employé d'une façon qui provoque l'utilisation de courant anormalement élevé. Dans ce cas, relâcher le bouton déclencheur de l'outil et arrêter l'appareil qui provoque la surcharge de l'outil. Ensuite, appuyer sur le bouton déclencheur pour redémarrer l'outil.
- **Surchauffe** : dans la condition ci-dessus, si l'outil ne redémarre pas, cela signifie que l'outil et la batterie sont en surchauffe. Dans ce cas, laisser l'outil et la batterie refroidir avant de appuyer sur le bouton déclencheur.
- **Basse tension de la batterie** : la capacité disponible de la batterie ne suffit pas et l'outil ne fonctionnera pas. Dans ce cas, retirer et recharger la batterie.



**AVERTISSEMENT:** Pour allumer la lumière, appuyez sur l'interrupteur Marche/Arrêt et assurez-vous que le bouton de contrôle de la rotation est en position droite/gauche.

Indicateur LED

Avant utilisation, appuyez doucement sur la gâchette pour activer la lumière LED. Après avoir relâché la gâchette, la lumière LED s'éteindra automatiquement après 15 secondes.

Le perforateur et la batterie sont équipées de systèmes de protection. Lorsque la LED clignote (environ une fois par seconde, elle cesse de clignoter lorsque vous relâchez la gâchette), le système coupe automatiquement l'alimentation de l'outil pour prolonger la durée de vie

## 6. RÉOLUTION DES PROBLÈMES

### QUELLES SONT LES RAISONS DE LA DIFFÉRENCE D'AUTONOMIE DES BATTERIES

Des problèmes de temps de charge et de stockage prolongés peuvent réduire l'autonomie de la batterie. Ceci peut être corrigé après plusieurs cycles de charges et de décharges. Des conditions de travail sévères, par exemple de vissage de grosses vis dans du bois

dur, déchargeront plus rapidement la batterie que des conditions moins sévères. Ne rechargez pas votre batterie en dessous de 0 °C ni au-dessus de 40 °C car ceci affecte ses performances.

## 7.ENTRETIEN

### **Retirer la batterie de l'outil avant de procéder à un réglage, une réparation ou un entretien.**

L'outil motorisé ne requiert pas de graissage ou d'entretien supplémentaire.

Il n'y a pas de pièces réparables par l'utilisateur dans cet outil. Ne jamais utiliser d'eau ou de nettoyants chimiques pour nettoyer l'outil. Nettoyer avec un chiffon sec. Toujours conserver l'outil motorisé dans un endroit sec. Maintenir les fentes de ventilation du moteur propres. Empêcher que les commandes de marche soient couvertes de sciure. Il est normal que des étincelles soient visibles dans les fentes de ventilation, cela n'endommagera pas l'outil motorisé.

## 8.POUR LES OUTILS À BATTERIE

La plage de température ambiante pour l'utilisation et le stockage de l'outil et de la batterie est de 0 °C à 45 °C. The recommended ambient temperature range for the charging system during charging is 0 °C à 40 °C.

### **DÉTAILS CONCERNANT L'ÉLIMINATION SÛRE DES BATTERIES USAGÉES :**

En fin de vie de l'appareil, retirez le pack de batteries en toute sécurité avant de vous débarrasser de l'appareil. Ne jetez pas les batteries ou ne les mettez pas à la poubelle ordinaire. Ne jetez pas non plus la batterie avec l'appareil. Retirez le pack de batteries usagées de l'appareil et éliminez-le dans un centre de recyclage spécialisé le plus proche ou le plus pratique. En cas de doute, consultez votre service local de protection de l'environnement. Les batteries peuvent se retrouver dans le cycle de l'eau si elles sont éliminées de manière incorrecte, ce qui peut être dangereux pour l'écosystème. Ne jetez pas les batteries usagées avec les déchets municipaux non triés.

## 9.PROTECTION DE L'ENVIRONNEMENT



Les déchets d'équipements électriques et électroniques ne doivent pas être déposés avec les ordures ménagères. Ils doivent être collectés pour être recyclés dans des centres spécialisés. Consultez les autorités locales ou votre revendeur pour obtenir des renseignements sur l'organisation de la collecte.

## 10.DÉCLARATION DE CONFORMITÉ

Nous,  
Positec Germany GmbH  
Postfach 32 02 16, 50796 Cologne, Germany

Positec déclare que le produit  
Description **Tournevis Sans-fils**  
Modèle **WX265 WX265.X (2-désignations des  
pièces, illustration de la Tournevis)**  
Fonction **Serrer et desserrer les vis et les boulons**

Allen Ding  
Ingénieur en chef adjoint, Essais & Certification  
Positec Technology (China) Co., Ltd  
18, Dongwang Road, Suzhou Industrial  
Park, Jiangsu 215123, P. R. China

Est conforme aux directives suivantes:  
**2006/42/EC, 2014/30/EU, 2011/65/EU & (EU)2015/863**

Et conforme aux normes

**EN IEC 55014-1**  
**EN IEC 55014-2**  
**EN 62841-1**  
**EN 62841-2-2**  
**EN IEC 63000**

La personne autorisée à compiler le dossier technique,  
**Nom Marcel Filz**  
**Adresse Positec Germany GmbH**  
**Postfach 32 02 16, 50796 Cologne, Germany**



2023/11/27

## SOMMARIO

1. ISTRUZIONI DI SICUREZZA
2. ELENCO COMPONENTI
3. DATI TECNICI
4. USO CONFORME ALLE NORME
5. ISTRUZIONI SUL FUNZIONAMENTO
6. RISOLUZIONE DEI PROBLEMI
7. MANUTENZIONE
8. PER GLI UTENSILI A BATTERIA
9. TUTELA AMBIENTALE
10. DICHIARAZIONE DI CONFORMITÀ

### 1. ISTRUZIONI DI SICUREZZA

#### SICUREZZA DEL PRODOTTO

#### AVVISI GENERALI PER LA SICUREZZA DEGLI UTENSILI A MOTORE



**AVVERTENZA:** Leggere tutte le avvertenze di sicurezza, le istruzioni, le illustrazioni e le specifiche fornite con questo elettroutensile. La mancata osservanza delle istruzioni elencate di seguito potrebbe provocare una scossa elettrica, un incendio e/o lesioni gravi.

#### Conservare tutti gli avvisi e le istruzioni per poterli consultare quando necessario.

Il termine «elettroutensile elettrico» utilizzato di seguito in questo manuale si riferisce a utensili elettrici alimentati dalla rete (con linea di allacciamento), oltre che ad utensili elettrici alimentati a batteria (senza linea

di allacciamento).

#### 1) Posto di lavoro

- a) **Mantenere pulito e ordinato il posto di lavoro.** Il disordine e le zone di lavoro non illuminate possono essere fonte di incidenti.
- b) **Evitare d'impiegare l'utensile in ambienti soggetti al rischio di esplosioni nei quali siano presenti liquidi, gas o polveri infiammabili.** Gli utensili elettrici producono scintille che possono incendiare polveri e gas.
- c) **Mantenere lontani i bambini e altre persone durante l'impiego dell'utensile elettrico.** Eventuali distrazioni potranno comportare la perdita di controllo sull'utensile.

#### 2) Sicurezza elettrica

- a) **La spina elettrica dovrà essere adatta alla presa di corrente. Evitare assolutamente di apportare modifiche alla spina. Non impiegare spine adattatrici assieme a utensili con collegamento a terra.** Le spine non modificate e le prese adatte allo scopo riducono il rischio di scosse elettriche.
- b) **Evitare il contatto fisico con superfici collegate a terra, come tubi, apparecchiature per il riscaldamento, cucine elettriche e frigoriferi.** Nel momento in cui il corpo è messo a massa sussiste un maggior rischio di scosse elettriche.
- c) **Custodire l'utensile al riparo dalla pioggia o dall'umidità.** L'eventuale infiltrazione di acqua in un elettroutensile comporta un aumento del rischio

- d'insorgenza di scosse elettriche.
- d) **Non usare il cavo di alimentazione per scopi diversi da quelli previsti, al fine di trasportare o appendere l'elettrotensile, oppure per staccare la spina dalla presa di corrente. Mantenere l'elettrotensile al riparo da fonti di calore, olio, spigoli o parti di strumenti in movimento.** I cavi danneggiati o aggrovigliati aumentano il rischio d'insorgenza di scosse elettriche.
- e) **Qualora si voglia usare l'utensile all'aperto, impiegare solo ed esclusivamente cavi di prolunga omologati per l'impiego all'esterno.** L'uso di un cavo di prolunga omologato per l'impiego all'esterno riduce il rischio d'insorgenza di scosse elettriche.
- f) **Se si deve utilizzare l'elettrotensile in un luogo umido, utilizzare una fonte di alimentazione dotata di interruttore differenziale.** L'uso di un interruttore differenziale riduce il rischio di folgorazioni elettriche.
- 3) **Sicurezza delle persone**
- a) **È importante concentrarsi su ciò che si sta facendo e maneggiare con giudizio l'elettrotensile mentre si lavora. Non utilizzare l'elettrotensile quando si è stanchi o sotto l'effetto di alcol, stupefacenti e medicinali.** Un attimo di distrazione durante l'uso dell'elettrotensile potrebbe causare lesioni gravi.
- b) **Indossare sempre dispositivi di protezione individuale, e guanti protettivi.** Se si avrà cura d'indossare equipaggiamento protettivo individuale

come una maschera antipolvere, calzature antiscivolo di sicurezza, elmetto o dispositivi di protezione acustica, a seconda dell'impiego previsto per l'elettrotensile, si potrà ridurre il rischio di lesioni.

- c) **Evitare l'avviamento involontario. Controllare che l'interruttore sia nella posizione di spegnimento (off) prima di effettuare il collegamento a una fonte di alimentazione/batteria e prima di sollevare o trasportare l'elettrotensile.** Il fatto di tenere il dito sopra all'interruttore o di collegare l'utensile acceso all'alimentazione di corrente potrebbe essere causa di incidenti.
- d) **Togliere gli attrezzi di regolazione o la chiave inglese prima di accendere l'elettrotensile.** Un attrezzo o una chiave inglese che si trovino in una parte della macchina che sta girando può causare lesioni a persone.
- e) **È importante non sopravvalutarsi. Avere cura di mettersi in una posizione sicura e di mantenere l'equilibrio.** In tal modo sarà possibile controllare meglio la macchina in situazioni inaspettate.
- f) **Indossare indumenti adeguati. Evitare di indossare vestiti lenti o gioielli. Tenere i capelli e gli indumenti lontani dalle parti mobili.** Vestiti lenti, gioielli o capelli lunghi potrebbero impigliarsi in parti in movimento.
- g) **Se sussiste la possibilità di montare dispositivi di aspirazione o di captazione della polvere, assicurarsi che gli stessi siano stati installati correttamente e vengano utilizzati senza errori.**

L'impiego dei suddetti dispositivi diminuisce il pericolo rappresentato dalla polvere.

- h) **Non lasciare che la familiarità acquisita con l'utilizzo frequente dell'elettrotensile si trasformi in autocompiacimento e trascuratezza dei principi di sicurezza.** Un'azione imprudente può causare lesioni gravi entro una frazione di secondo.
- 4) **Maneggio e impiego accurato di elettrotensili**
- a) **Non sovraccaricare l'elettrotensile. Impiegare l'elettrotensile adatto per eseguire il lavoro.** Utilizzando l'elettrotensile elettrico adatto si potrà lavorare meglio e con maggior sicurezza nell'ambito della gamma di potenza indicata.
- b) **Non utilizzare elettrotensili con interruttori difettosi.** Un elettrotensile che non si può più accendere o spegnere è pericoloso e dovrà essere riparato.
- c) **Staccare la spina dalla presa di corrente e/o rimuovere la batteria, se rimovibile, dall'elettrotensile prima di effettuare qualsiasi regolazione, sostituire gli accessori o riporre gli utensili elettrici.** Tale precauzione eviterà che la macchina possa essere messa in funzione inavvertitamente.
- d) **Custodire gli elettrotensili non utilizzati fuori della portata dei bambini. Non fare usare l'apparecchio a persone non abituate a farlo o che non abbiano letto le presenti istruzioni.** Gli elettrotensili sono pericolosi se utilizzati da persone inesperte.
- e) **Eseguire la manutenzione di elettrotensile**

**e accessori. Verificare che le parti mobili dell'elettrotensile funzionino perfettamente e non s'inzeppino, che non ci siano pezzi rotti o danneggiati al punto tale da limitare la funzione della macchina stessa. Far riparare le parti danneggiate prima di utilizzare l'elettrotensile.**

Numerosi incidenti vengono causati da elettrotensili la cui manutenzione è stata effettuata in modo poco accurato.

- f) **Mantenere affilati e puliti gli utensili da taglio.** Gli utensili da taglio curati con particolare attenzione e con taglienti affilati s'inzeppano meno di frequente e sono più facili da condurre.
- g) **Utilizzare elettrotensili, accessori, attrezzi, ecc. in conformità con le presenti istruzioni e secondo quanto previsto per questo tipo specifico di macchina. Osservare le condizioni di lavoro e il lavoro da eseguire durante l'impiego.** L'impiego di elettrotensili per usi diversi da quelli consentiti potrà dar luogo a situazioni di pericolo.
- h) **Mantenere le impugnature e le superfici di presa asciutte, pulite e prive di olio e grasso.** Le impugnature e le superfici di presa scivolose non permettono l'uso e il controllo sicuri dell'elettrotensile in situazioni impreviste.
- 5) **Maneggio e impiego accurato delle batterie**
- a) **Caricare la batteria solo ed esclusivamente con i dispositivi di carica consigliati dal produttore.** Per un dispositivo di carica previsto per un determinato tipo di batteria, sussiste pericolo di incendio, se

utilizzato con una batteria di tipo diverso.

- b) **Utilizzare negli elettroutensili elettrici solo ed esclusivamente le batterie previste per tale scopo.** L'uso di batterie di tipo diverso potrebbe dare insorgenza a lesioni a persone e comportare il rischio d'incendi.
- c) **Tenere la batteria non utilizzata lontano da graffette, monete, chiavi, chiodi, viti o altri oggetti in metallo di piccole dimensioni che potrebbero causare un ponte tra i contatti.** Un eventuale cortocircuito tra i contatti della batteria può dare origine a bruciature o ad incendi.
- d) **In caso di impiego sbagliato, possono verificarsi fuoriuscite di liquido dalla batteria. Evitarne il contatto. In caso di contatto casuale, sciacquare con acqua. Qualora il liquido dovesse entrare in contatto con gli occhi, chiedere immediato consiglio a un medico.** Il liquido fuoriuscito dalla batteria può causare irritazioni cutanee o bruciature.
- e) **Non utilizzare una batteria o un elettroutensile danneggiati o modificati.** Le batterie danneggiate o modificate potrebbero manifestare un comportamento imprevedibile con la possibilità di causare un'esplosione o un incendio.
- f) **Non esporre una batteria o un utensile al fuoco o a temperature elevate.** L'esposizione al fuoco o a una temperatura superiore a 130 °C potrebbe provocare un'esplosione.
- g) **Seguire tutte le istruzioni per la carica e non caricare la batteria o l'elettroutensile a una temperatura che non rientri nell'intervallo di valori**

**specificato nelle istruzioni.** Una ricarica effettuata in maniera scorretta o a una temperatura che non rientra nell'intervallo di valori specificato, potrebbe danneggiare la batteria aumentando il rischio d'incendio.

- 6) **Assistenza**
- a) **Fare riparare l'apparecchio esclusivamente da personale specializzato e solo impiegando pezzi di ricambio originali.** In tal modo potrà essere salvaguardata la sicurezza dell'apparecchio.
- b) **Non riparare le batterie danneggiate.** Gli interventi di riparazione sulle batterie devono essere eseguiti dal costruttore o da fornitori di assistenza autorizzati.

---

## AVVERTIMENTO DI SICUREZZA DEL TRAPANO A PERCUSSIONE

- 1. **Tenere l'attrezzo tramite le apposite superfici isolanti quando si esegue un'operazione per la quale il dispositivo di chiusura può venire a contatto con cavi non visibili.** In questo modo, si eviterà il contatto con i fili sotto tensione, impedendo il trasferimento della stessa alle parti metalliche dell'attrezzo ed il conseguente rischio di scossa elettrica per l'operatore.

## ISTRUZIONI PER LA SICUREZZA DEL PACCO BATTERIA

- a) **Non smontare, aprire o strappare le cellule secondarie o il pacco batteria.**
- b) **Non cortocircuitare un pacco batteria. Non conservare un pacco batteria disordinatamente in una scatola o un cassetto in cui potrebbero cortocircuitarsi tra essi o essere cortocircuitati da altri oggetti metallici.**  
Quando il pacco batteria non è in uso, tenerlo lontano da altri oggetti metallici come graffette, monete, chiavi, chiodi, viti e altri piccoli oggetti metallici, potrebbe avverarsi un collegamento tra i due terminali. Collegare i terminali della batteria potrebbe causare incendi o ustioni.
- c) **Non esporre il pacco batteria a calore o fuoco. Evitare di conservarli alla luce diretta del sole.**
- d) **Non sottoporre il pacco batteria a scosse meccaniche.**
- e) **In caso di perdite da una cellula, evitare che il liquido entri in contatto con la pelle o gli occhi. In caso di contatto, lavare l'area interessata con abbondante acqua e consultare un medico.**
- f) **Tenere le cellule e il pacco batteria puliti e asciutti.**
- g) **Pulire i terminali delle cellule e del pacco batteria con un panno pulito e asciutto nel caso in cui si sporchino.**
- h) **Il pacco batteria deve essere caricato prima dell'uso. Utilizzare sempre il caricatore corretto e consultare le istruzioni.**
- i) **Non lasciare un pacco batteria in carica se non in uso.**
- j) **Dopo lunghi periodi di conservazione, potrebbe essere necessario caricare e scaricare le cellule o il**

**pacco batteria diverse volte per ottenere le massime prestazioni.**

- k) **Ricaricare solo con il caricatore specificato da Worx. Non utilizzare caricatori diversi da quelli forniti per l'uso specifico con l'apparecchiatura.**
- l) **Non utilizzare un pacco batteria non progettato per l'uso con l'apparecchiatura.**
- m) **Tenere il pacco batteria fuori dalla portata dei bambini.**
- n) **Conservare i documenti originali del prodotto per riferimenti futuri.**
- o) **Rimuovere la batteria dall'apparecchiatura, se non in uso.**
- p) **Smaltire adeguatamente.**
- q) **Non mischiare batterie di diverse marche, capacità, dimensioni o tipologia nello stesso dispositivo.**
- r) **Tenere la batteria lontano da microonde e alta pressione.**
- s) **Attenzione! Non utilizzare batterie non ricaricabili.**



## SIMBOLI



Per ridurre il rischio di lesioni, l'utente deve leggere il manuale di istruzioni



	Attenzione
	Indossare una protezione per l'udito
	Indossare una protezione per gli occhi
	Indossare maschera antipolvere
	I prodotti elettrici non possono essere gettati tra i rifiuti domestici. L'apparecchio da rottamare deve essere portato al centro di riciclaggio per un corretto trattamento. Controllare con le autorità locali o con il rivenditore per localizzare il centro di riciclaggio più vicino.

	Batteria agli ioni di litio (Li-Ion). Questo prodotto è stato contrassegnato con un simbolo riguardante la raccolta differenziata per tutti i pacchi batteria. La batteria sarà poi riciclata o demolita allo scopo di ridurre l'impatto ambientale. I pacchi batteria possono costituire un pericolo per l'ambiente e per la salute umana in quanto contengono sostanze pericolose.
	Se smaltite in maniera scorretta, le batterie potrebbero entrare nel ciclo dell'acqua, con conseguenti rischi per l'ambiente. Non smaltire le batterie esaurite nei rifiuti generici.
	Non bruciare
	Indossare guanti di protezione.
	Blocco



Modalità di arresto automatico

## 2. ELENCO DEI COMPONENTI

1. **SELETTORE ROTAZIONE: NORMALE, INVERTITA E BLOCCO**
2. **IMPUGNATURA MORBIDA**
3. **GANCIO**
4. **SERRATURA A SCATTO UNITÀ BATTERIA**
5. **UNITÀ BATTERIA**
6. **INTERRUTTORE ON/OFF CON CONTROLLO VARIABILE DELLA VELOCITÀ**
7. **PULSANTE DI CONTROLLO A 3 VELOCITÀ VARIABILE**
8. **LUCE FRONTALE**
9. **50MM INSERTI CACCIAVITE (PH2)\***
10. **INDICATORE DI CAPACITÀ DELLA BATTERIA**
11. **MANICOTTO DI BLOCCAGGIO**

## 12. PUNTA DA TRAPANO

**\*Accessori illustrati o descritti non fanno necessariamente parte del volume di consegna.**

## 3. DATI TECNICI

**Codice WX265 WX265.X (2 - designazione del macchinario rappresentativo del Avvitatore)**

	<b>WX265 WX265.X **</b>
Tensione nominale	20 V  Max ***
Velocità senza carico	I: 0-1200 /min II: 0-2400 /min III: 0-3400 /min
Frequenza d'impatto senza carico	I: 0-1400 bpm II: 0-2600 bpm III: 0-3600 bpm
Coppia max	200 N.m
Capacità del mandrino	6.35 mm
Peso dell'utensile (Utensile nudo)	0.87 kg

\*\* X = 1-999, A-Z, M1-M9 solo per clienti diversi, non ci sono cambiamenti rilevanti sicuri tra questi modelli.

\*\*\* Tensione misurata senza carico di lavoro. La tensione iniziale della batteria raggiunge un massimo di

20 Volt. La tensione nominale è di 18 Volt.

## BATTERIE E CARICABATTERIE CONSIGLIATI

Categoria	Modello	Capacità
20V Batterie	WA3639	2.0 Ah
20V Caricatore	WA3880	2.0 A

Ti consigliamo di acquistare gli accessori nello stesso negozio dove compri l'utensile. Fare riferimento alla confezione degli accessori per ulteriori dettagli. Il personale del negozio può aiutarti e offrire consulenza.

## INFORMAZIONI SUL RUMORE

Pressione acustica ponderata	$L_{pA}$ :82.2 dB(A)
Potenza acustica ponderata	$L_{wA}$ :93.2 dB(A)
$K_{pA}$ & $K_{wA}$	3 dB(A)

**Indossare protezione per le orecchie.**

## INFORMAZIONI SULLA VIBRAZIONE

I valori totali di vibrazione (somma vettoriale triassiale) sono determinati secondo lo standard EN 62841:

$a_h = 6.56 \text{ m/s}^2$	Incertezza $K = 1.5 \text{ m/s}^2$
----------------------------	------------------------------------

Il valore totale di emissione di vibrazioni dichiarato e il valore di emissioni sonore dichiarati sono stati misurati in base a un metodo di collaudo standard e possono essere utilizzati per il confronto di un utensile con un altro.

Il valore totale di emissione di vibrazioni dichiarato e il valore di emissioni sonore dichiarato possono anche essere utilizzati in una valutazione preliminare dell'esposizione.



**AVVERTENZA:** le emissioni di vibrazioni e sonore durante l'uso effettivo dell'elettrotensile possono differire dal valore dichiarato in base alle modalità con cui esso viene utilizzato. In particolare quale tipo di pezzo viene lavorato dipende dai seguenti fattori e da altre variazioni sulle modalità di utilizzo dell'elettrotensile: Come viene usato l'elettrotensile e quali sono i materiali tagliati o forati.

Le condizioni e la buona manutenzione dell'elettrotensile.

L'uso dell'accessorio corretto per il taglio e la sua affilatura, nonché le sue buone condizioni.

La tenuta della presa sulle impugnature e se vengono

utilizzati eventuali accessori antivibrazioni e anturumore. L'adeguatezza dell'utilizzo dell'elettrotensile rispetto a quanto previsto.

**Questo elettrotensile potrebbe causare l'insorgenza della sindrome della vibrazione dell'avambraccio se il suo utilizzo non viene gestito correttamente.**



**AVVERTENZA:** per essere precisi, una stima del livello di esposizione nelle attuali condizioni di utilizzo dovrebbe anche tenere conto di tutte le parti del ciclo operativo, come le volte in cui lo strumento viene spento e il tempo in cui viene lasciato girare a vuoto senza realmente fare il suo lavoro. Questo potrebbe ridurre significativamente il livello di esposizione sul periodo di lavoro totale.

52

Aiuto a minimizzare il rischio di esposizione alle vibrazioni e al rumore.

Usare sempre scalpelli, trapani e lame affilati.

Conservare questo elettrotensile sempre in conformità a queste istruzioni e mantenerlo ben lubrificato (dove appropriato).

Se l'utensile deve essere utilizzato regolarmente, investire in accessori antivibrazioni e antirumore.

Pianificare il lavoro in modo da suddividere i lavori che implicano le maggiori vibrazioni nell'arco di più giorni.

#### 4.USO CONFORME ALLE NORME

Questo utensile è stato progettato per essere utilizzato per avvitare e allentare bulloni, dadi e svariati tipi di



dispositivi di fissaggio filettati. Questo utensile non deve essere usato come trapano (L'accessorio incluso, la punta a vite, non è adatta all'uso con impatto).

#### 5.ISTRUZIONI DI FUNZIONAMENTO



**NOTA:** Leggere scrupolosamente il manuale delle istruzioni prima di usare l'attrezzo.

AZIONE	FIGURA
<b>PRIMA DEL FUNZIONAMENTO</b>	
Controllo dello stato di carica della batteria	Vedi Fig. A1
Inserimento del pacco batteria	Vedi Fig. A2
Rimozione del pacco batteria	Vedi Fig. A3
Caricamento della batteria	Vedi Fig. A4
<b>MONTAGGIO E REGOLAZIONE</b>	
Assemblare il Gancio e la Punta da trapano	Vedi Fig. B1, B2, B3, B4
Inserimento delle punte	Vedi Fig. C1
Rimozione delle punte	Vedi Fig. C2
<b>FUNZIONAMENTO</b>	

<p>Avanti/Indietro /Blocco</p> <p> <b>ATTENZIONE:</b> Per evitare danni all'ingranaggio, lasciare sempre che la pinza si fermi completamente prima di cambiare il senso di rotazione.</p>	<p>Vedi Fig. D1, D2, D3</p>
<p>Avviamento/Arresto</p> <p> <b>ATTENZIONE:</b> Non adoperare eccessivamente a bassa velocità, altrimenti l'avvitatore potrebbe surriscaldarsi. In tal caso, raffreddare l'avvitatore facendolo funzionare ad alta velocità senza carico.</p> <p>3 Velocità variabile</p> <p>Premere il pulsante rosso per selezionare la velocità di rotazione preferita, da livello 1 a 3, con livello 3 che è il più veloce. La velocità operativa sarà illuminata. In caso di rotazione inversa, viene attivata la modalità di arresto automatico che arresta automaticamente la rotazione quando il carico viene allentato in modo adeguato.</p>	<p>Vedi Fig. E</p>

#### Indicatore LED

Prima del funzionamento, premere delicatamente il grilletto per attivare la la luce LED. Dopo aver rilasciato il grilletto, la luce LED si spegne automaticamente con un ritardo di 15 secondi.

Sia l'avvitatore che la batteria sono dotati di sistemi di protezione. Quando il LED lampeggia (circa una volta

ogni secondo, smetterà di lampeggiare quando si rilascia il grilletto), il sistema si spegne automaticamente. Il sistema interrompe automaticamente l'alimentazione dell'utensile per prolungare la durata della batteria. Se l'avvitatore a percussione e il pacco batteria si trovano nelle seguenti condizioni, l'avvitatore a percussione potrebbe interrompere automaticamente l'alimentazione durante funzionamento:

- **Sovraccarico:** l'utensile viene fatto funzionare in modo tale da generare una corrente eccessivamente elevata. In tal caso, rilasciare l'interruttore di attivazione sull'utensile e interrompere l'applicazione che ha causato il sovraccarico dell'utensile. Quindi tirare nuovamente l'interruttore di attivazione per riavviarlo.
- **Surriscaldamento:** nella condizione di cui sopra, se l'utensile non viene avviato, l'utensile e la batteria sono sovraccarichi. In tal caso, lasciare che l'utensile e la batteria si raffreddino prima di tirare nuovamente l'interruttore di attivazione.
- **Bassa tensione della batteria:** la capacità rimanente della batteria è troppo bassa e l'utensile non può funzionare. In tal caso, rimuovere e ricaricare la batteria.

 **ATTENZIONE:** Per accendere la luce, premere l'interruttore On/Off e assicurarsi il comando di rotazione avanti/indietro sia a destra/sinistra.

## 6.SOLUZIONE DI PROBLEMI

### RAGIONI DI UNA DIVERSA DURATA DI ESERCIZIO DELL'UNITÀ BATTERIA

I problemi relativi ai tempi di caricamento elencati sopra e un prolungato non utilizzo di un'unità batteria provocano la riduzione della durata d'esercizio dell'unità batteria stessa. Questo inconveniente può essere risolto solamente grazie ad un utilizzo più continuo e a diverse operazioni di caricamento e scaricamento con l'uso del trapano. Condizioni di lavoro più pesanti, come ad esempio l'inserimento di viti di grandi dimensioni nel legno duro, provocano un consumo più rapido della batteria rispetto a condizioni di lavoro leggere. Non ricaricare l'unità batteria con temperature al di sotto di 0 °C e al di sopra di 40 °C poiché quest'operazione incide sul rendimento della batteria stessa.

## 7.MANUTENZIONE

### **Rimuovere il pacco batteria dall'utensile prima di eseguire qualsiasi regolazione, riparazione o manutenzione.**

L'attrezzo non richiede di lubrificazione o manutenzione aggiuntiva.

All'interno dell'attrezzo non ci sono parti riparabili da parte dell'utente. Non usare mai acqua o detergenti chimici per pulire l'attrezzo. Pulire con un panno asciutto. Immagazzinare sempre gli attrezzi in luoghi asciutti. Tenere pulite le aperture di ventilazione del motore. Tenere puliti dalla polvere tutti i controlli operativi. La formazione di scintille all'interno delle aperture di ventilazione, è un fenomeno normale che non crea danni all'attrezzo.

## 8.PER GLI UTENSILI A BATTERIA

La temperatura ambientale raccomandata per l'uso e la conservazione dell'utensile e della batteria è di 0 °C-45 °C.

La temperatura ambientale raccomandata per il caricabatterie durante la carica è di 0 °C-40 °C.

### **DETTAGLI SULLO SMALTIMENTO SICURO DELLE BATTERIE USATE:**

Al termine del ciclo di vita dell'apparecchio, rimuovere il pacco batterie in modo sicuro prima di smaltire l'apparecchio. Non gettare le batterie né gettarle nel normale bidone della spazzatura. Inoltre non smaltire la batteria insieme all'apparecchio. Rimuovere la batteria usata dell'apparecchio e smaltirla presso il centro di riciclaggio più vicino o più conveniente o in un centro di riciclaggio dedicato. In caso di dubbio, consultare l'ufficio locale per la tutela dell'ambiente. Le batterie possono entrare nel ciclo dell'acqua se smaltite in modo improprio, il che può essere pericoloso per l'ecosistema. Non smaltire i rifiuti delle batterie come rifiuti urbani non differenziati.

## 9.TUTELA AMBIENTALE



I prodotti elettrici non possono essere gettati tra i rifiuti domestici. L'apparecchio da rottamare  deve essere portato al centro di riciclaggio per un corretto trattamento. Controllare con le autorità locali

o con il rivenditore per localizzare il centro di riciclaggio più vicino.

## 10.DICHIARAZIONE DI CONFORMITÀ

NOI,  
Positec Germany GmbH  
Postfach 32 02 16, 50796 Cologne, Germany

A nome di Positec si dichiara che il prodotto,  
Descrizione **Avvitatore a batteria**  
Codice **WX265 WX265.X (2-designazione del  
macchinario rappresentativo del Avvitatore)**  
Funzione **Serrare e svitare viti, dadi**

È conforme alle seguenti direttive,  
**2006/42/EC, 2014/30/EU, 2011/65/EU & (EU)2015/863**

Conforme a,  
**EN IEC 55014-1**  
**EN IEC 55014-2**  
**EN 62841-1**  
**EN 62841-2-2**  
**EN IEC 63000**

Il responsabile autorizzato alla compilazione della  
documentazione tecnica,

**Nome Marcel Filz**  
**Indirizzo Positec Germany GmbH**  
**Postfach 32 02 16, 50796 Cologne, Germany**



2023/11/27  
Allen Ding  
Vice capo ingegnere, testing e certificazione  
Positec Technology (China) Co., Ltd  
18, Dongwang Road, Suzhou Industrial  
Park, Jiangsu 215123, P. R. China



## ÍNDICE

1. INSTRUCCIONES DE SEGURIDAD
2. LISTA DE COMPONENTS
3. CARACTERÍSTICAS TÉCNICAS
4. USO INDICADO
5. INSTRUCCIONES DE FUNCIONAMIENTO
6. SOLUCIÓN DE PROBLEMAS
7. MANTENIMIENTO
8. PARA LAS HERRAMIENTAS A BATERÍA
9. PROTECCION AMBIENTAL
10. DECLARACIÓN DE CONFORMIDAD

### 1. INSTRUCCIONES DE SEGURIDAD SEGURIDAD DEL PRODUCTO ADVERTENCIAS DE SEGURIDAD GENERALES SOBRE HERRAMIENTAS ELÉCTRICAS



**ADVERTENCIA:** Lea todas las advertencias de seguridad, instrucciones, ilustraciones y especificaciones que acompañan a esta herramienta eléctrica. Si no se respetan todas las instrucciones que se indican abajo, podría producirse una descarga eléctrica, un incendio o alguien podría resultar herido de gravedad.

**Conserve todas las advertencias e instrucciones para futuras consultas.**

El término "herramienta eléctrica" en todas las advertencias siguientes corresponde a la herramienta eléctrica con o sin cable.

- 1) **ZONA DE TRABAJO**
  - a) **Mantener su lugar de trabajo limpio y bien iluminado.** Bancos de trabajo desordenados y lugares oscuros invitan a los accidentes.
  - b) **No utilizar herramientas eléctricas en atmósferas explosivas, como por ejemplo en presencia de líquidos inflamables, gases o polvo.** Las herramientas eléctricas crean chispas que pueden encender el polvo o los vapores.
  - c) **Mantener alejados a los niños y visitantes mientras opera una herramienta eléctrica.** Las distracciones pueden hacerle perder el control.
- 2) **SEGURIDAD ELÉCTRICA**
  - a) **Los enchufes de la herramienta eléctrica deben encajar perfectamente en el tomacorriente. Nunca modificar el enchufe de ninguna manera. No utilizar adaptadores con herramientas eléctricas conectadas a tierra.** Los enchufes no modificados y los que encajan perfectamente en el tomacorriente reducirán el riesgo de descarga eléctrica.
  - b) **Evitar el contacto del cuerpo con superficies conectadas a tierra tales como caños, radiadores, cocinas y heladeras.** Existe un riesgo creciente de descarga eléctrica si su cuerpo queda conectado a tierra.
  - c) **No exponer las herramientas eléctricas a la lluvia y no guardar en lugares húmedos.** El agua que penetra en ellas aumentará el riesgo de una descarga eléctrica.
  - d) **No abusar del cable. Nunca utilizar el cable para**



**transportar, tirar o desenchufar la herramienta eléctrica. Mantener el cable alejado del calor, del aceite, de bordes agudos o piezas móviles.** Los cables dañados o enredados aumentan el riesgo de descarga eléctrica.

- e) **Cuando utilice su herramienta eléctrica al aire libre, emplear un prolongador apto para uso en exteriores.** El empleo de cables para uso al aire libre reduce el riesgo de descarga eléctrica.
- f) **Si es necesario utilizar la herramienta motorizada en un lugar muy húmedo, utilice una fuente de alimentación con dispositivo de corriente residual (RCD).** El uso de un RCD reduce el riesgo de descarga eléctrica.

### 3) SEGURIDAD PERSONAL

- a) **Mantenerse alerta, poner atención en lo que está haciendo y utilice el sentido común mientras opera una herramienta eléctrica. No emplear la herramienta cuando se encuentre cansado o bajo la influencia de drogas, alcohol o medicación.** Un momento de falta de atención durante el manejo de herramientas eléctricas puede dar lugar a daños corporales serios.
- b) **Utilizar equipo de seguridad. Usar siempre protección ocular.** Equipo de seguridad como máscaras contra el polvo, zapatos antideslizantes de seguridad, sombrero o protección auditiva para condiciones apropiadas reducirá daños corporales.
- c) **Evite el arranque accidental. Asegúrese de que el interruptor se encuentra desactivado antes**

**de enchufar la máquina o colocar la batería, al tomar la herramienta o transportarla.** Transportar herramientas con el dedo en el interruptor o enchufar la herramienta cuando el interruptor está encendido invitan a los accidentes.

- d) **Retire llaves de ajuste o llaves inglesas antes de poner la herramienta en funcionamiento.** Una llave que queda unida a una pieza móvil de la herramienta puede originar daños corporales.
- e) **No extralimitarse. Mantenerse firme y con buen equilibrio en todo momento.** Esto permite un mejor control de la herramienta en situaciones inesperadas.
- f) **Vestirse apropiadamente. No usar ropa suelta ni alhajas. Mantenga el pelo, la ropa y los guantes alejados de las piezas en movimiento.** La ropa suelta, las alhajas o el cabello largo pueden ser atrapados por las piezas móviles.
- g) **Si se proporcionan dispositivos para la extracción y recolección de polvo, asegurarse de que estos estén conectados y utilizados correctamente.** El uso de estos dispositivos puede reducir peligros relacionados con el polvo.
- h) **No permita que el hecho de estar familiarizado con el uso de herramientas le haga volverse descuidado o ignorar las normas de seguridad.** La falta de atención puede provocar heridas graves en una fracción de segundo.

- 4) **MANTENIMIENTO de la HERRAMIENTA MOTORIZADA**
- a) **No forzar la herramienta eléctrica. Utilizar la herramienta eléctrica correcta para su aplicación.** La herramienta eléctrica correcta hará el trabajo mejor y más seguro a la velocidad para la cual fue diseñada.
  - b) **No utilizar la herramienta eléctrica si el interruptor no la enciende o apaga.** Cualquier herramienta eléctrica que no pueda ser controlada con el interruptor es peligrosa y debe ser reparada.
  - c) **Desconecte la clavija de la fuente de alimentación o extraiga la batería (si es desmontable) de la herramienta eléctrica antes de realizar cualquier ajuste, cambiar los accesorios o guardar la herramienta.** Tales medidas de seguridad preventivas reducen el riesgo de arranque accidental de la herramienta.
  - d) **Mantener las herramientas eléctricas que no usa fuera del alcance de los niños y no permita que personas no familiarizadas con la herramienta o con estas instrucciones maneje la herramienta eléctrica.** Las herramientas eléctricas son peligrosas en manos de usuarios inexpertos.
  - e) **Realice un mantenimiento adecuado de las herramientas eléctricas y sus accesorios. Comprobar si hay desalineamiento o atascamiento de piezas móviles, rotura de piezas en general y cualquier otra condición que pueda afectar la operación normal de la herramienta.** Si se verifican daños, recurra a un servicio calificado antes de

volver a usar la herramienta. Las herramientas mal mantenidas causan muchos accidentes.

- f) **Mantener las piezas de corte limpias y afiladas.** Puesto que son menos probables de atascarse y más fáciles de controlar.
  - g) **Utilizar la herramienta eléctrica, accesorios y brocas etc., de acuerdo con estas instrucciones y de la manera prevista para el tipo particular de herramienta eléctrica, teniendo en cuenta las condiciones de trabajo y el trabajo a ser realizado.** El uso de la herramienta eléctrica para otras operaciones distintas de lo previsto podría dar lugar a una situación peligrosa.
  - h) **Mantenga las empuñaduras y las superficies de agarre secas, limpias y sin aceite ni grasa.** Una empuñadura o una superficie de agarre resbaladiza dificultan la correcta manipulación y el control de la herramienta en situaciones imprevistas.
- 5) **UTILIZACIÓN Y MANTENIMIENTO DE LA BATERÍA**
- a) **Recargar solamente con el cargador indicado por el fabricante.** Un cargador adaptado a un tipo de batería podría crear un riesgo de incendio si se utiliza con una diferente batería.
  - b) **Utilizar las herramientas eléctricas solamente con baterías especialmente adaptadas.** La utilización de cualquier otra batería podría causar un riesgo de incendio o herida.
  - c) **Cuando la batería no está en uso, tenerla lejos de los objetos metálicos como los trombones, las piezas de moneda, las llaves, los clavos, los**

- tornillos, o cualquier otro pequeño objeto metálico susceptibles de establecer una conexión de un terminal a otra.** El cortocircuito de un terminal a otra puede causar quemaduras o un incendio.
- d) **Hay una fuga de líquido de la batería. Evitar todo contacto. Si entre accidentalmente en contacto con este líquido, lavar con agua limpia.** En caso de contacto con los ojos, consultar a un médico. El líquido presente en las baterías puede causar irritaciones o quemaduras.
- e) **No utilice una batería o una herramienta que estén dañadas o hayan sido modificadas.** Las baterías dañadas y modificadas pueden comportarse de forma imprevisible y provocar un incendio, una explosión o herir a alguien.
- f) **No arroje una batería o herramienta al fuego ni las exponga a una temperatura excesiva.** La exposición al fuego y a temperaturas superiores a 130 °C puede provocar una explosión.
- g) **Respete todas las instrucciones de carga y no cargue la batería o la herramienta fuera del rango de temperatura especificado en las instrucciones.** Una carga inadecuada o a una temperatura fuera del rango especificado puede ocasionar daños en la batería y aumentar el riesgo de incendio.
- 6) **Reparación**
- a) **Permitir que el mantenimiento de su herramienta eléctrica sea efectuado por una persona calificada usando solamente piezas de recambio idénticas.** Esto es primordial para mantener la seguridad de la

herramienta eléctrica.

- b) **No intente reparar nunca una batería dañada.** Cualquier intervención técnica en una batería debe ser realizada exclusivamente por el fabricante o por un servicio técnico autorizado.

## **ADVERTENCIA DE SEGURIDAD DEL ATORNILLADOR DE IMPACTO**

1. **Sujete la herramienta eléctrica por las superficies de empuñadura aisladas cuando esté realizando una tarea durante la que el destornillador pueda entrar en contacto con un cable oculto.** De este modo se evitará cualquier tipo de descarga provocada por el corte de cables o piezas con corriente.

## **ADVERTENCIAS DE SEGURIDAD PARA LA BATERÍA**

- a) **No desmonte, abra o destruya las pilas o las baterías recargables.**
- b) **No provoque un cortocircuito en la batería. No almacene las baterías de forma descuidada en una caja o cajón donde podría provocar un cortocircuito entre ellas o mediante otros objetos metálicos.** Cuando la batería no esté siendo utilizada, manténgala alejada de objetos metálicos, como clips de papel, monedas, llaves, clavos, tornillos u otros objetos metálicos pequeños, que pueden posibilitar la conexión de un borne con otro. Al provocar un

cortocircuito con los bornes de la batería se pueden sufrir quemaduras o generar un incendio.

- c) **No esponga las baterías al calor o al fuego. No las guarde expuestas directamente al sol.**
- d) **No esponga las baterías a impactos mecánicos.**
- e) **En caso de que la batería tenga fugas de líquido, no permita que el líquido entre en contacto con la piel o los ojos. Si se produce el contacto, lave la zona afectada con grandes cantidades de agua y acuda a un médico.**
- g) **Mantenga las baterías limpias y secas.**
- h) **Limpie los bornes de la batería con un paño limpio si se ensucian.**
- i) **Cargue la batería antes de utilizarla. Consulte siempre estas instrucciones y aplique el procedimiento de carga adecuado.**
- j) **No deje la batería cargándose durante prolongados períodos de tiempo cuando no se utilice.**
- k) **Después de prolongados períodos de almacenamiento, puede que sea necesario cargar y descargar la batería varias veces para obtener el máximo rendimiento.**
- n) **Recargue solo con el cargador indicado por Worx. No utilice ningún otro cargador que no sea el específicamente proporcionado para el uso con este equipo.**
- o) **No utilice ninguna batería distinta a la diseñada para utilizarse con el aparato.**
- p) **Mantenga la batería fuera del alcance de los niños.**
- q) **Conserve la documentación original del producto por si tuviera que consultarla en otro momento.**

- r) **Extraiga la batería del aparato cuando no lo utilice.**
- s) **Deshágase del producto correctamente.**
- t) **No se deben mezclar pilas de diferentes fabricantes, capacidad, tamaño o tipo en un mismo dispositivo.**
- r) **Mantener la batería lejos de microondas y alta presión.**
- s) **¡Advertencia! No utilizar pilas no recargables.**

## SÍMBOLOS



Para reducir el riesgo de lesión, lea el manual de instrucciones





Advertencia



Llevar protecciones auditivas



Utilizar protección ocular

	Utilizar una máscara antipolvo
	Los residuos de aparatos eléctricos y electrónicos no deben depositarse en la basura doméstica. Se deben reciclar en las instalaciones especializadas. Consulte a las autoridades locales o el establecimiento para saber cómo reciclar estos productos.
	Batería de iones de litio. Este producto tiene una marca que lo designa para la recogida selectiva, junto con otras pilas y baterías. Una vez recogido, se reciclará o se desmontará con el fin de reducir el impacto en el medioambiente. Las baterías contienen sustancias peligrosas y pueden ser perjudiciales para el medioambiente y para la salud de las personas.
	Si no se eliminan correctamente, las baterías podrían interferir en el ciclo del agua, una situación que pondría en riesgo el ecosistema. Por este motivo, las baterías no deben eliminarse junto con los residuos municipales sin clasificar.

	No incinerar
	Utilice guantes de protección
	Bloquear
	Modo de parada automática

## 2. LISTA DE COMPONENTES

- 1. ROTACIÓN HACIA ADELANTE Y EN REVERSA**
- 2. SUJECIÓN ERGONÓMICA**
- 3. GANCHO**
- 4. BLOQUEO DE LA BATERÍA**

<b>5.</b>	<b>BATERÍA</b>
<b>6.</b>	<b>CONMUTADOR DE ENCENDIDO Y APAGADO CON CONTROL DE VELOCIDAD VARIABLE</b>
<b>7.</b>	<b>BOTÓN DE CONTROL DE 3 VELOCIDADES VARIABLE</b>
<b>8.</b>	<b>LUZ PUNTO DE TRABAJO</b>
<b>9.</b>	<b>50MM PUNTAS DE DESTORNILLADOR (PH2)*</b>
<b>10.</b>	<b>INDICADOR DE CAPACIDAD DE LA BATERÍA</b>
<b>11.</b>	<b>MANGUITO DE BLOQUEO DEL PORTAHERRAMIENTA</b>
<b>12.</b>	<b>CLIP DE BITS</b>

\* Los accesorios ilustrados o descritos pueden no corresponder al material suministrado de serie con el aparato.

### 3. CARACTERÍSTICAS TÉCNICAS

**Modelo WX265 WX265.X (2 - designación de maquinaria, representantes de Atornilladora)**

	<b>WX265 WX265.X **</b>
Tensión nominal	20 V  Max ***

Velocidad sin carga nominal	I: 0-1200 /min II: 0-2400 /min III: 0-3400 /min
Tarifa del impacto	I: 0-1400 bpm II: 0-2600 bpm III: 0-3600 bpm
Torque máximo	200 N.m
Capacidad del Mandril	6.35 mm
Peso(sin batería)	0.87 kg

\*\* X = 1-999, A-Z, M1-M9 solo se utilizan para diferentes clientes, no hay cambios relevantes seguros entre estos modelos.

\*\*\* Voltaje medido sin carga. El voltaje inicial máximo de la batería es de 20 voltios. El voltaje nominal es de 18 voltios.

### BATERÍAS Y CARGADORES RECOMENDADOS

Categoría	Modelo	Capacidad
20V Batería	WA3639	2.0 Ah
20V Charger	WA3880	2.0 A

Le recomendamos que compre sus accesorios en la misma tienda que compró la herramienta. Consulte el paquete de accesorios para obtener más detalles.

El personal de la tienda puede ayudarlo y ofrecerle asesoramiento.

## INFORMACIÓN DE RUIDO

Nivel de presión acústica de ponderación	$L_{pA}$ : 82.2 dB(A)
Nivel de potencia acústica de ponderación	$L_{wA}$ : 93.2 dB(A)
$K_{pA}$ & $K_{wA}$	3 dB(A)

### Utilice protección auditiva.

## INFORMACIÓN DE VIBRACIÓN

Valores totales de vibración (suma vectorial triangular) determinados según la norma EN 62841:

$a_h = 6.56 \text{ m/s}^2$	Incertidumbre $K = 1.5 \text{ m/s}^2$
----------------------------	---------------------------------------

El valor total de vibraciones declarado y el valor de emisiones acústicas declarado se han medido de conformidad con un método de prueba estándar y pueden utilizarse para realizar comparaciones entre herramientas.

El valor total de vibraciones declarado y el valor de

emisiones acústicas declarado también pueden utilizarse en una evaluación preliminar de la exposición.



**ADVERTENCIA:** Las vibraciones y las emisiones acústicas que se producen durante el uso de la herramienta eléctrica pueden variar respecto a los valores declarados en función de cómo se utilice la herramienta, especialmente dependiendo del tipo de pieza de trabajo que se procese y de otras formas de usar la herramienta:

Cómo se utiliza la herramienta y se cortan o perforan los materiales.

Si la herramienta se encuentra en buenas condiciones de mantenimiento.

Si se utiliza el accesorio correcto para la herramienta y se garantiza que está afilado y en buenas condiciones.

La firmeza de sujeción de las empuñaduras, y el uso de accesorios para reducir las vibraciones y el ruido.

Y si la herramienta se utiliza según su diseño y estas instrucciones.

**Esta herramienta podría causar síndrome de vibración del brazo y la mano si no se utiliza correctamente.**



**ADVERTENCIA:** Para conseguir una mayor precisión, debe tenerse en cuenta una estimación del nivel de exposición en condiciones reales de todas las partes del ciclo de uso, como los tiempos durante los que la herramienta está apagado o cuando está en funcionamiento pero no está realizando ningún trabajo. Ello podría reducir notablemente el nivel de exposición

sobre el periodo de carga total.

Minimización del riesgo de exposición a las vibraciones y el ruido.

Utilice SIEMPRE cinceles, brocas y cuchillas afiladas.

Mantenga esta herramienta de acuerdo con estas instrucciones y bien lubricada (si es necesario).

Si la herramienta se va a utilizar de forma habitual, se recomienda adquirir accesorios para reducir las vibraciones y el ruido.

Planifique su programa de trabajo para distribuir el uso de la herramienta a lo largo de varios días.

#### 4.USO INDICADO

64

Esta herramienta está diseñada para apretar y aflojar pernos, tuercas y diferentes sujeciones roscadas. Esta herramienta no está diseñada para ser usada como taladro (El accesorio incluido, la punta de tornillo, no es adecuado para uso con impacto).

#### 5.INSTRUCCIONES DE FUNCIONAMIENTO



**NOTA:** Antes de usar la herramienta lea el manual de instrucciones detenidamente.

ACCIÓN	ILUSTRACIÓN
<b>ANTES DE UTILIZAR</b>	
Comprobar el estado de carga de la batería	Véase la fig.A1

Instalación de la batería	Véase la fig. A2
Extracción de la batería	Véase la fig. A3
Carga de la batería	Véase la fig. A4
<b>MONTAJE Y AJUSTE</b>	
Montaje del gancho y clip de broca	Véase la fig. B1, B2, B3, B4
Inserción de brocas	Véase la fig. C1
Extracción de brocas	Véase la fig. C2
<b>OPERACIÓN</b>	
Adelante/atrás/bloquear  <b>ADVERTENCIA:</b> Para evitar dañar los engranajes, siempre permita que el portapinzas se detenga por completo antes de cambiar la dirección de rotación.	Véase la fig. D1, D2, D3



Inicio/Detención



**ADVERTENCIA: No utilice de manera excesiva a baja velocidad, ya que el impulsor puede sobrecalentarse. Si esto ocurre, enfríe el impulsor haciéndolo funcionar a alta velocidad sin carga.**

Variable de 3 velocidades

Presione el botón rojo para seleccionar la velocidad de rotación preferida, niveles 1 a 3, siendo 3 el más rápido.

La velocidad de funcionamiento se iluminará.

En la rotación inversa, se activa el modo de parada automática, que detendrá automáticamente la rotación cuando la carga esté suficientemente aflojada.

Véase la fig. E

Indicador LED

Antes de la operación, presione suavemente el gatillo para activar la luz LED. Después de soltar el gatillo, la luz LED se apagará automáticamente con un retraso de 15 segundos.

Tanto el destornillador de impacto como la batería están equipados con sistemas de protección. Cuando el LED parpadee (aproximadamente una vez por segundo, dejará de parpadear cuando suelte el gatillo), el sistema cortará automáticamente la alimentación de la herramienta para prolongar la autonomía de la batería. Si el destornillador de impacto y el paquete de batería se encuentran en las siguientes condiciones, el destornillador de impacto

puede cortar automáticamente la energía durante el funcionamiento:

- **Sobrecarga:** La herramienta se utiliza de forma que consume una corriente anormalmente elevada. En este caso, suelte el interruptor de accionamiento de la herramienta y detenga la actividad que ha causado la sobrecarga. Después pulse el interruptor de accionamiento de nuevo para volver a ponerla en marcha.
- **Sobrecalentamiento:** la herramienta no se pone en marcha porque la herramienta y la batería están excesivamente calientes. En este caso, deje que la batería y la herramienta se enfríen antes de volver a apretar el interruptor de accionamiento.
- **Voltaje de la batería bajo:** la capacidad disponible de la batería es demasiado baja y la herramienta no funcionará. En este caso quite la batería y recárguela.



**¡Advertencia:** Para encender la luz, presione el interruptor de encendido y apagado y asegúrese de que el controlador de giro hacia adelante y giro inverso se encuentra en la posición derecha o izquierda, respectivamente.

## 6.SOLUCIÓN DE PROBLEMAS

### Razones de los distintos tiempos de funcionamiento del pack de baterí.

Los problemas de tiempo de carga, como se señaló arriba, y el hecho de no haber usado la batería por un largo tiempo, reducen el rendimiento del pack de batería. Esto puede remediarse luego de varios ciclos

de carga/descarga, utilizando su taladro. Condiciones severas de trabajo, como por ejemplo tornillos grandes en madera dura, agotarán más rápido la energía de la batería que si se trabajara en condiciones más suaves. No recargue su pack de batería por debajo de 0 °C ni por encima de 40 °C, ya que esto afectará el rendimiento.

## 7.MANTENIMIENTO

**Antes de empezar cualquier tarea de ajuste, mantenimiento o reparación, debe extraerse la batería de la herramienta.**

Su herramienta eléctrica no requiere de lubricación ni mantenimiento adicional.

No posee piezas en su interior que deban ser reparadas por el usuario. Nunca emplee agua o productos químicos para limpiar su herramienta. Use simplemente un paño seco. Guarde siempre su herramienta en un lugar seco. Mantenga limpias las ranuras de ventilación del motor. Mantenga todos los controles de funcionamiento libres de polvo. La observación de chispas que destellan bajo las ranuras de ventilación indica un funcionamiento normal que no dañará su herramienta.

## 8.PARA LAS HERRAMIENTAS A BATERÍA

El rango de temperatura ambiente de funcionamiento y almacenamiento para la herramienta y la batería es de

0 °C-45 °C.

El rango de temperatura ambiente recomendado para el Sistema de carga durante el proceso de carga es de 0 °C-40 °C .

## DETALLES SOBRE LA ELIMINACIÓN SEGURA DE LAS BATERÍAS USADAS:

Al final de la vida útil del aparato, retire de forma segura el paquete de baterías antes de desechar el aparato. No tire las baterías ni las arroje a la basura normal. Tampoco deseche la batería junto con la máquina. Retire el paquete de baterías usado del aparato y deséchelo en la instalación de reciclaje más cercana o conveniente. Si tiene dudas, consulte con su departamento local de protección del medio ambiente. Las baterías pueden entrar al ciclo del agua si se desechan incorrectamente, lo que puede ser peligroso para el ecosistema. No deseche las baterías usadas como residuos municipales no clasificados.

## 9.PROTECCION AMBIENTAL



Los residuos de aparatos eléctricos y electrónicos no deben depositarse en la basura doméstica.

■ Se deben reciclar en las instalaciones especializadas. Consulte a las autoridades locales o el establecimiento para saber cómo reciclar estos productos.

## 10.DECLARACIÓN DE CONFORMIDAD

Los que reciben,  
Positec Germany GmbH  
Postfach 32 02 16, 50796 Cologne, Germany

En nombre de Positec declaran que el producto  
Descripción **Destornillador a batería**  
Modelo **WX265 WX265.X (2-designación de  
maquinaria, representantes de Atornilladora)**  
Función **Apretar y aflojar tornillos y tuercas**

Cumple con las siguientes Directivas,  
**2006/42/EC, 2014/30/EU, 2011/65/EU & (EU)2015/863**

Normativas conformes a

**EN IEC 55014-1**  
**EN IEC 55014-2**  
**EN 62841-1**  
**EN 62841-2-2**  
**EN IEC 63000**

La persona autorizada para componer el archivo técnico,  
**Firma Marcel Filz**  
**Dirección Positec Germany GmbH**  
**Postfach 32 02 16, 50796 Cologne, Germany**



2023/11/27  
Allen Ding  
Ingeniero Jefe Adjunto. Pruebas y Certificación.  
Positec Technology (China) Co., Ltd  
18, Dongwang Road, Suzhou Industrial  
Park, Jiangsu 215123, P. R. China

## ÍNDICE

1. INSTRUÇÕES DE SEGURANÇA
2. LISTA DE COMPONENTES
3. DADOS TÉCNICOS
4. UTILIZAÇÃO CONFORME AS DISPOSIÇÕES
5. INSTRUÇÕES DE FUNCIONAMENTO
6. RESOLUÇÃO DE PROBLEMAS
7. MANUTENÇÃO
8. PARA FERRAMENTAS ELÉTRICAS
9. PROTECÇÃO AMBIENTAL
10. DECLARAÇÃO DE CONFORMIDADE

### 1. INSTRUÇÕES DE SEGURANÇA

#### SEGURANÇA DO PRODUTO

#### AVISOS GERAIS DE SEGURANÇA DE FERRAMENTAS ELÉCTRICAS



**AVISO** Leia todos os avisos de segurança, instruções, ilustrações e especificações fornecidos com esta ferramenta eléctrica. Caso não siga todas as instruções listadas de seguida poderá resultar e choque eléctrico, incêndio e/ou lesões graves.

#### Guarde estas instruções para referência futura.

Os termos “ferramenta eléctrica” utilizados em todos os avisos constantes destas instruções referem-se à sua ferramenta eléctrica accionada por bateria (sem cabo de alimentação).

- 1) **LOCAL DE TRABALHO**
  - a) **Mantenha o local de trabalho limpo e bem arrumado.** Áreas com pouca iluminação e desordenadas podem provocar acidentes.
  - b) **Não utilize o aparelho em locais onde existam líquidos, gases ou poeiras inflamáveis e onde exista o risco de explosão.** As ferramentas eléctricas produzem faíscas que podem inflamar poeiras ou gases.
  - c) **Mantenha as pessoas e particularmente as crianças afastadas da ferramenta eléctrica durante o seu funcionamento.** Qualquer distração pode fazê-lo perder o controlo do berbequim.
- 2) **SEGURANÇA ELÉCTRICA**
  - a) **A ficha do berbequim deve encaixar bem na tomada de alimentação. Nunca modifique fichas, seja de que maneira for.** Não utilize nenhuma ficha de adaptação com ferramentas eléctricas que tenham ligação à terra. Fichas não modificadas e tomadas de corrente adequadas reduzem o risco de choque eléctrico.
  - b) **Evite o contacto do corpo com superfícies ligadas à terra como tubos, aquecedores, fogões e frigoríficos.** Existe um aumento do risco de choque eléctrico se o seu corpo estiver em contacto com a terra ou a massa.
  - c) **Não exponha este equipamento à chuva ou humidade.** A infiltração de água num aparelho eléctrico aumenta o risco de choque eléctrico.
  - d) **Não maltrate o cabo de alimentação. Nunca**

**utilize o cabo para transportar, puxar ou desligar o aparelho da tomada de corrente.** Mantenha o cabo afastado de fontes de calor, óleos, arestas afiadas ou peças em movimento. Cabos danificados ou enredados aumentam o risco de choque eléctrico.

- e) **Quando trabalhar com uma ferramenta eléctrica ao ar livre, use um cabo de extensão adequado para utilização no exterior.** A utilização de um cabo adequado para uso exterior reduz o risco de choque eléctrico.
- f) **Se não puder evitar a utilização de uma ferramenta eléctrica num local húmido, utilize uma fonte de alimentação protegida contra corrente residual.** A utilização de um dispositivo com protecção contra corrente residual reduz o risco de choque eléctrico.

### 3) SEGURANÇA DE PESSOAS

- a) **Esteja atento, observe o que está a fazer e seja prudente sempre que trabalhar com uma ferramenta eléctrica.** Não utilize nunca uma ferramenta eléctrica quando estiver cansado ou sob a influência de drogas, álcool ou medicamentos. Um momento de desatenção quando se utiliza uma ferramenta eléctrica pode causar lesões graves.
- b) **Utilize equipamentos de segurança. Use sempre óculos de protecção.** Equipamentos de segurança, tais como máscaras protectoras, sapatos de sola antiderrapante, capacetes ou protecções auriculares devidamente utilizados reduzem o risco de lesões.
- c) **Evite o arranque acidental da ferramenta. Certifique-se de que o comutador de alimentação**

**está desligado antes de ligar a ferramenta à fonte de alimentação e/ou à bateria, antes de pegar nela ou antes de a transportar.** Se mantiver o dedo no interruptor ou accionar o aparelho enquanto este estiver ligado podem ocorrer acidentes.

- d) **Remova quaisquer chaves de ajuste ou de porcas antes de ligar a ferramenta eléctrica.** Chaves de porcas ou de ajuste fixadas a peças móveis do berbequim podem causar lesões.
- e) **Não exceda as suas próprias capacidades.** Mantenha sempre o corpo em posição firme e de equilíbrio, o que lhe permite controlar melhor a ferramenta eléctrica em situações imprevistas.
- f) **Use roupa apropriada. Não use vestuário solto ou artigos de joalharia. Mantenha o cabelo e as roupas e luvas afastados das peças móveis.** Roupas soltas, artigos de joalharia ou cabelos compridos podem ser agarrados por peças em movimento.
- g) **Se forem fornecidos dispositivos para a montagem de unidades de extracção ou recolha de resíduos, Assegure-se de que são montados e utilizados adequadamente.** A utilização destes dispositivos pode reduzir os perigos relacionados com a presença de resíduos.
- h) **Não permita que a familiaridade obtida do uso frequente de ferramentas o tornem complacente o o faça ignorar os princípios de segurança da ferramenta.** Uma ação descuidada pode causar lesões graves numa fração de segundo.

### 4) UTILIZAÇÃO E MANUTENÇÃO DA FERRAMENTA

## ELÉCTRICA

- a) **Não force a ferramenta. Utilize a ferramenta eléctrica apropriada para cada aplicação.** A utilização da ferramenta eléctrica apropriada executa o trabalho de forma melhor e mais segura, à velocidade para a qual foi concebida.
- b) **Não utilize esta ferramenta se o interruptor estiver deficiente, não ligando ou desligando.** Qualquer ferramenta eléctrica que não possa ser controlada pelo interruptor é perigosa e deve ser reparada.
- c) **Desligue a ficha da tomada eléctrica e/ou remova o conjunto de pilhas, caso seja possível removê-lo, da ferramenta eléctrica antes de realizar quaisquer ajustes, substituir acessórios ou armazenar ferramentas eléctricas.** Estas medidas de segurança preventivas reduzem o risco de activação acidental da ferramenta.
- d) **Quando não estiver a usar a ferramenta eléctrica, guarde-a fora do alcance das crianças e não deixe que esta seja utilizada por pessoas que não a conheçam, nem tenham lido as instruções.** As ferramentas eléctricas são perigosas nas mãos de utilizadores inexperientes.
- e) **Realize a manutenção de ferramentas eléctricas e acessórios. Verifique quaisquer desalinhamentos, encaixes de peças móveis, quebras e outras condições que possam afectar o funcionamento.** Se esta ferramenta estiver avariada, mande-a reparar antes a utilizar. Muitos acidentes são causados pela manutenção deficiente de ferramentas eléctricas.
- f) **Mantenha as ferramentas de corte limpas e**

**afiadas.** As ferramentas de corte com manutenção adequada e arestas de corte afiadas têm menos probabilidades bloquear e são mais fáceis de controlar.

- g) **Utilize a ferramenta eléctrica, acessórios, brocas, etc. em conformidade com estas instruções e da forma prevista para este tipo específico de ferramenta, tendo em conta as condições presentes e o trabalho a executar.** A utilização de ferramentas eléctricas para aplicações diferentes daquelas a que se destinam pode levar a situações de perigo.
  - h) **Mantenha as pegas e as superfícies de aderência secas, limpas e sem óleo e massa lubrificante.** As pegas e superfícies de aderência escorregadias não permitem o manuseamento e controlo seguros da ferramenta em situações inesperadas.
- 5) **USO E TRATAMENTO DE APARELHOS COM ACUMULADOR**
- a) **Apenas deverá carregar em carregadores, acumuladores recomendados pelo fabricante.** Um carregador que é apropriado para um tipo de acumulador, pode causar um incêndio se se for utilizado para carregar outros acumuladores.
  - b) **Apenas utilize nas ferramentas eléctricas os acumuladores previstos.** A utilização de outros acumuladores pode levar a lesões e riscos de incêndio.
  - c) **Quando o acumulador não estiver em uso, mantenha-o afastado de outros objectos de metal,**

como por exemplo agrafos, moedas, chaves, pregos, parafusos, ou outros pequenos objectos metálicos que possam ligar em ponte os contactos.

Um curto circuito entre os contactos do acumulador pode causar queimaduras ou incêndio.

- d) **Aplicações inadequadas podem provocar fugas do líquido do acumulador. Evite o contacto com este líquido. No caso de um contacto acidental, lave imediatamente com água fresca.** Se o líquido entrar em contacto com os olhos, procure um auxílio médico. O líquido que escapa do acumulador pode levar a irritações ou queimaduras da pele.
- e) **Não utilize um conjunto de baterias ou ferramenta que esteja danificado ou tenha sido modificado.** As baterias danificadas ou modificadas podem exibir um comportamento imprevisto, resultando em incêndio, explosão ou risco de lesão.
- f) **Não exponha um conjunto de baterias ou ferramenta ao fogo ou temperatura excessiva.** A exposição ao fogo ou temperatura superior a 130 °C pode causar explosão.
- g) **Siga todas as instruções de carregamento e não carregue o conjunto das baterias ou ferramenta fora do intervalo de temperatura especificado nas instruções.** O carregamento indevido ou a temperatura fora do intervalo especificado pode danificar a bateria e aumentar o risco de incêndio.
- 6) **ASSISTÊNCIA TÉCNICA**
- a) **A sua ferramenta eléctrica só deve ser reparada por um técnico de assistência qualificado e devem ser**

apenas utilizadas peças de substituição genuínas, mantendo assim a segurança da ferramenta.

- b) **Nunca faça a manutenção de conjuntos de baterias danificados.** A manutenção de conjuntos de baterias só deve ser efetuado pelo fabricante ou prestadores de serviço autorizados.

## AVISO DE SEGURANÇA DA APARAFUSADORA DE IMPACTO

1. **Segure na ferramenta elétrica através das superfícies de aderência isolada quando realizar uma operação na qual o parafuso poderá estabelecer contacto com os fios escondidos.**

Os parafusos que estabelecem contacto com um fio sob tensão poderá colocar as peças de metal expostas da ferramenta elétrica sob tensão e causar choque elétrico no operador.

## AVISOS DE SEGURANÇA PARA A BATERIA

- a) **Não desmonte, abra ou corte as células da bateria.**
- b) **Não submeta a bateria a curto-circuitos. Não armazena as baterias ao acaso numa caixa ou gaveta onde possam provocar um curto-circuito ou submetidas a curto-circuitos por materiais condutores.** Quando não estiver a utilizar a bateria, mantenha-a afastada de outros objectos metálicos, como cliques, moedas, chaves, pregos, parafusos ou outros pequenos objectos de metal, que possam





realizar uma ligação de um terminal a outro. Um curto-circuito dos terminais da bateria pode provocar queimaduras ou um incêndio.

- c) **Não exponha a bateria ao calor ou a incêndios. Evite o armazenamento à exposição de luz solar directa.**
- d) **Não exponha a bateria ao choque eléctrico.**
- e) **Em casos de fugas na bateria, não permita que o líquido entre em contacto com a pele ou olhos. Caso entre em contacto, lave a área afectada com quantidades abundantes de água e procure aconselhamento médico.**
- f) **Mantenha a bateria limpa e seca.**
- g) **Limpe os terminais da bateria com um pano limpo e seco em caso de sujidade.**
- h) **A bateria necessita de ser carregada antes de ser utilizada. Consulte sempre estas instruções e utilize o procedimento de carga correcto.**
- i) **Não mantenha a bateria a carregar quando não for utilizada.**
- j) **Após longos períodos de tempos de armazenamento, pode ser necessário carregar e descarregar a bateria diversas vezes para obter o desempenho máximo.**
- k) **Recarregue apenas com o carregador especificado pela Worx. Não utilize um carregador que não se encontra especificado para a utilização com o equipamento.**
- l) **Não utilize uma bateria que não se encontra concebida para a utilização com o equipamento.**
- m) **Mantenha a bateria fora do alcance das crianças.**
- n) **Preserve as informações originais do produto para**



**futura referência.**





- o) **Retire a bateria do equipamento quando não estiver em utilização.**
- p) **Elimine-a de forma adequada.**
- q) **Não misture pilhas de diferente fabrico, capacidade, tamanho ou tipo num dispositivo.**
- r) **Mantenha a bateria longe de fornos micro-ondas e altas pressões.**
- s) **Aviso! Não utilize pilhas não recarregáveis.**

## SÍMBOLOS

	Para reduzir o risco de ferimentos, o utilizador deve ler o manual de instruções
	Atenção
	Usar protecção para os ouvidos
	Usar protecção para os olhos



	Usar máscara contra o pó
	Os equipamentos eléctricos não devem ser depositados com o lixo doméstico. Se existirem instalações adequadas deve reciclá-los. Consulte a sua autoridade local para tratamento de lixos ou fornecedor para obter aconselhamento sobre reciclagem.
 <b>Li-Ion</b>	Bateria de íões de lítio Este produto foi marcado com um símbolo relacionado com a "recolha separada" de todos os conjuntos de baterias e o conjunto de bateria. Será reciclada ou desmontada para reduzir o impacto no meio ambiente. Os conjuntos de baterias podem ser perigosos para o meio ambiente e para a saúde humana, uma vez que contém substâncias perigosas.
	
	As baterias poderão entrar no ciclo hídrico caso sejam descartadas indevidamente, o que pode representar perigo para o ecossistema. Não elimine as baterias usadas como resíduos municipais não separados.

	Não queimar
	Usar luvas de proteção.
	Bloquear
	Modo de paragem automática

## 2. LISTA DE COMPONENTES

- ROTAÇÃO PARA DIANTE E REVERSA**
- PEGA COM PUNHO MACIO**
- GANCHO**
- FECHO DO CONJUNTO DE BATERIA**
- CONJUNTO DE BATERIAS**

<b>6.</b>	<b>INTERRUPTOR LIGAR/DESLIGAR COM CONTROLO DE VELOCIDADE VARIÁVEL</b>
<b>7.</b>	<b>BOTÃO DE CONTROLE VARIÁVEL DE 3 VELOCIDADES</b>
<b>8.</b>	<b>LED LUZ</b>
<b>9.</b>	<b>50MM BITS PARA CHAVES DE PARAFUSOS (PH2)*</b>
<b>10.</b>	<b>INDICADOR DE CAPACIDADE DA BATERIA</b>
<b>11.</b>	<b>MANGA DE BLOQUEIO DE FIXAÇÃO</b>
<b>12.</b>	<b>CLIFE DE BROCA</b>

\* Nem todos os acessórios ilustrados ou descritos estão incluídos no modelo fornecido.

### 3.DADOS TÉCNICOS

**Tipo WX265 WX265.X (2 - designação de máquinas, representante do Berbequim)**

	<b>WX265 WX265.X **</b>
Tensão nominal	20 V  Max ***
Velocidade nominal sem carga	I: 0-1200 /min II: 0-2400 /min III: 0-3400 /min

Taxa de Impacto avaliada	I: 0-1400 bpm II: 0-2600 bpm III: 0-3600 bpm
Binário de torção máximo	200 N.m
Capacidade do mandril	6.35 mm
Peso de máquina(Ferramenta nua)	0.87 kg

\*\* X = 1-999, A-Z, M1-M9, são utilizados apenas para clientes diferentes, não há alterações relevantes seguras entre esses modelos.

\*\*\* Tensão medida sem carga. A tensão inicial da bateria atinge o máximo de 20 volts. A tensão nominal é de 18 volts.

### BATERIAS E CARREGADORES SUGERIDOS

<b>Categoria</b>	<b>Modelo</b>	<b>Capacidade</b>
20V Baterias	WA3639	2.0 Ah
20V Carregador	WA3880	2.0 A

Recomendamos que você compre seus acessórios na mesma loja que vendeu a ferramenta. Consulte a embalagem dos acessórios para mais detalhes. O pessoal da loja pode ajudá-lo e oferecer opinião.

## INFORMÁCIE O HLUKU/VIBRÁCIÁCH

Pressão sonora ponderada  $L_{pA}$ : 82.2 dB(A)

Potência sonora ponderada  $L_{WA}$ : 93.2 dB(A)

$K_{pA}$  &  $K_{WA}$  3 dB(A)

### Usar protecção para os ouvidos.

## INFORMAÇÃO DE VIBRAÇÃO

Os valores totais de vibração são determinados de acordo com a normativa EN 62841:

$a_h = 6.56 \text{ m/s}^2$  | Instabilidade K = 1.5 m/s<sup>2</sup>

O valor total de vibração declarado e o valor de emissão de ruído declarado foram medidos de acordo com um método de teste normalizado e poderão ser utilizados para comparar ferramentas entre si.

O valor total de vibração declarado e o valor de emissão de ruído declarado também poderão ser utilizados numa avaliação preliminar da exposição.

 **AVISO:** a vibração e as emissões de ruído durante o uso efetivo da ferramenta elétrica podem diferir do valor declarado, em função das formas como a ferramenta é utilizada, especialmente no que se refere ao tipo de peça de trabalho que é processada em função

dos seguintes exemplos e de outras variações sobre como a ferramenta é utilizada:

O modo como a ferramenta é utilizada, os materiais a cortar ou perfurar.

A ferramenta estar em boas condições e bem conservada.

A utilização do acessório correcto para a ferramenta e a garantia de que está afiado e em boas condições.

A tensão de aderência nas pegas e se são utilizados acessórios anti-vibração e ruído.

Se a ferramenta é utilizada para o objectivo para o qual foi concebida e segundo as instruções.

### Esta ferramenta pode causar síndrome de vibração mão-braço, se não for adequadamente utilizada.



**AVISO:** Para ser preciso, uma estimativa do nível de exposição nas condições actuais de utilização deve ter em conta todas as partes do ciclo de operação, como os tempos em que a ferramenta está desligada e quando está em funcionamento, mas inactiva, ou seja, não realizando o seu trabalho. Isto poderá reduzir significativamente o nível de exposição durante o período total de trabalho.

Ajudar a minimizar a sua vibração e risco de exposição ao ruído.

Utilize SEMPRE formões, brocas e lâminas afiadas.

Mantenha esta ferramenta de acordo com as instruções e bem lubrificada (quando aplicável).

Se a ferramenta tiver de ser utilizada regularmente, invista em acessórios anti-vibração e anti-ruído.

Planeie o seu horário de trabalho de forma a distribuir a utilização de ferramentas de alta vibração ao longo de vários dias.

#### 4.UTILIZAÇÃO CONFORME AS DISPOSIÇÕES

Esta ferramenta destina-se ao aperto e desaperto de cavilhas, porcas e vários elementos de fixação com rosca. Esta ferramenta não foi concebida para ser utilizada como um berbequim (O acessório incluso, a ponta de parafuso, não é adequado para uso com impacto).

#### 5.INSTRUÇÕES DE FUNCIONAMENTO



**NOTA:** Antes de usar a ferramenta, leia o livro de instruções cuidadosamente.

AÇÃO	FIGURA
<b>ANTES DO FUNCIONAMENTO</b>	
Verificar o estado de carga da bateria	Ver Fig.A1
Instalar o conjunto de pilhas	Ver Fig.A2
Remover o conjunto de pilhas	Ver Fig.A3
Carregamento da bateria	Ver Fig.A4
<b>MONTAGEM E AJUSTE</b>	
Montagem do gancho e clipe de broca	Ver Fig.B1, B2, B3, B4
Inserir as brocas	Ver Fig.C1

Remover as brocas	Ver Fig.C2
-------------------	------------

#### FUNCIONAMENTO

Controlo de rotação de avanço/recuo



**ATENÇÃO:** Para evitar danos às engrenagens permita sempre que o mandril pare completamente antes de mudar a direção de rotação

Ver Fig. D1, D2, D3

Início/Paragem



**AVISO: Não opere a baixa velocidade de forma excessiva, caso contrário, o aparelho pode sobreaquecer. Se isso ocorrer, deixe o aparelho arrefecer ao colocar em funcionamento a alta velocidade sem carga.**

3-velocidade variável

Pressione o botão vermelho para selecionar a velocidade de rotação preferida, níveis 1 a 3, sendo 3 o mais rápido.A velocidade de operação será iluminada.

Na rotação inversa, o modo de paragem automática é ativado, o que irá interromper automaticamente a rotação, quando a carga estiver adequadamente solta.

Ver Fig.E

Indicador de LED

Antes do funcionamento, pressione suvaemente o gatilho para ativar a luz LED. Após soltar o gatilho, a luz

LED apaga-se automaticamente, com um atraso de 15 segundos.

Tanto o aparelho de impacto, como a bateria estão equipados com sistemas de proteção. Quando o LED piscar (aproximadamente uma vez por segundo, irá parar de piscar quando soltar o gatilho), o sistema irá cortar automaticamente a energia da ferramenta, para prolongar a vida útil da bateria. Se o aparelho de impacto e o conjunto da bateria estiverem em condições, o aparelho de impacto pode cortar automaticamente a energia durante a operação.

- **Sobrecarregada:** a ferramenta é operada de forma a extrair uma corrente anormalmente elevada. Nesta situação, solte o Interruptor de Disparo na ferramenta e pare a aplicação que causou a sobrecarga da ferramenta. De seguida, prima novamente o Interruptor de Disparo para reiniciar.

- **Sobreaquecida:** sob a condição anteriormente referida, se a ferramenta não efetuar o arranque, a Ferramenta e a Bateria estão sobreaquecidas. Nesta situação, deixe a Ferramenta e a Bateria arrefecerem antes de premir novamente o Interruptor de Disparo.

- **Tensão baixa da bateria:** A restante capacidade da bateria é demasiado baixa e a ferramenta não irá funcionar. Nesta situação, remova e recarregue a Bateria.

 **ATENÇÃO:** Para ligar a luz, prima o interruptor Ligar/Desligar e certifique-se de que o Controlo de Rotação de Avanço/Recuo está na posição à direita/esquerda.

## 6. SOLUÇÃO DE PROBLEMAS

## RAZÕES PARA TEMPOS DE SERVIÇO DIFERENTES DO CONJUNTO DE BATERIAS

Pelos tempos de recarga acima referidos, e se o conjunto de baterias não tiver sido utilizado durante um período prolongado, o tempo de funcionamento do conjunto de baterias será reduzido. Isto pode ser corrigido por várias operações de carga e descarga, ao carregar e trabalhar com o berbequim. Condições de serviço mais pesadas tais como a aplicação de parafusos de grandes dimensões em madeira rígida, consumirão mais depressa a energia do conjunto de baterias do que condições de serviço mais leves. Não recarregue o conjunto de baterias com temperaturas inferiores a 0 °C e superiores a 40 °C porque isso afectará o seu rendimento.

## 7. MANUTENÇÃO

**Remova o conjunto de pilhas da ferramenta antes de realizar qualquer ajuste, reparação ou manutenção.**

A sua ferramenta não requer qualquer lubrificação ou manutenção adicional.

Na sua ferramenta eléctrica, não existem componentes susceptíveis de serem substituídos pelo utilizador.

Nunca utilize água ou produtos químicos para limpar a sua ferramenta. Limpe-a com um pano macio e seco. Guarde sempre a sua ferramenta num local seco. Mantenha as ranhuras de ventilação do motor devidamente limpas. Mantenha todos os controlos de trabalho sem poeira. Se observar a ocorrência de faíscas nas ranhuras de ventilação, isso é normal e não

danificará a sua ferramenta.

## 8. PARA FERRAMENTAS ELÉTRICAS

A amplitude térmica ambiente para utilização e armazenamento da ferramenta e da bateria é 0 °C-45 °C.

A amplitude térmica ambiente recomendada para o Sistema de carregamento durante o carregamento é 0 °C-40 °C.

## DETALHES SOBRE A ELIMINAÇÃO SEGURA DE BATERIAS USADAS:

No final da vida útil do aparelho, remova com segurança o conjunto de baterias antes de eliminar o aparelho. Não deite as baterias fora, nem as coloque no lixo doméstico normal.

Também não elimine a bateria junto com a máquina.

Remova o conjunto de baterias usado do aparelho e elimine na instalação de reciclagem dedicada mais próxima ou conveniente. Em caso de dúvida, consulte o departamento local de proteção ambiental. As baterias podem entrar no ciclo da água se forem eliminadas de maneira inadequada, o que pode ser prejudicial para o ecossistema. Não elimine baterias usadas como resíduo municipal não classificado.

## 9. PROTEÇÃO AMBIENTAL



Os equipamentos eléctricos não devem ser eliminados juntamente com o lixo doméstico. Se existirem instalações adequadas, deve reciclá-los. Consulte as autoridades locais ou o fornecedor para obter aconselhamento sobre reciclagem.

## 10. DECLARAÇÃO DE CONFORMIDADE

Nós,  
Positec Germany GmbH

Postfach 32 02 16, 50796 Cologne, Germany

Em nome da Positec, declara que o produto

Descrição **Berbequim sem fios**

Tipo **WX265 WX265.X (2-designação de máquinas, representante do Berbequim)**

Função **Aparafusamento e desaparafusamento de parafusos, porcas**

Cumpra as seguintes Directivas,

**2006/42/EC, 2014/30/EU, 2011/65/EU & (EU)2015/863**

Normas em conformidade com

**EN IEC 55014-1**

**EN IEC 55014-2**

**EN 62841-1**

**EN 62841-2-2**

**EN IEC 63000**

Pessoa autorizada a compilar o ficheiro técnico,

Nome **Marcel Filz**

Endereço **Positec Germany GmbH**

**Postfach 32 02 16, 50796 Cologne, Germany**



2023/11/27

Allen Ding

Engenheiro-chefe adjunto,

Teste e Certificação

Positec Technology (China) Co., Ltd

18, Dongwang Road, Suzhou Industrial

Park, Jianguo 215123, P. R. China

## INHOUDSOPGAVE

1. VEILIGHEIDSINSTRUCTIES
2. ONDERDELENLIJST
3. TECHNISCHE GEGEVENS
4. BEOOGD GEBRUIK
5. BEDIENINGSINSTRUCTIES
6. PROBLEMEN OPLOSSEN
7. ONDERHOUD
8. VOOR GEREEDSCHAP MET ACCU'S
9. BESCHERMING VAN HET MILIEU
10. CONFORMITEITVERKLARING

### 1. VEILIGHEIDSINSTRUCTIES

#### PRODUCTVEILIGHEID

#### ALGEMENE VEILIGHEIDSWAARSCHUWINGEN VOOR VERMOGENSMACHINE



**WAARSCHUWING** Lees alle veiligheidswaarschuwingen, instructies, illustraties en specificaties die bij dit elektrisch gereedschap werden meegeleverd. Het niet opvolgen van alle onderstaande voorschriften kan tot een elektrische schok, brand en/of ernstig persoonlijk letsel leiden.

#### Bewaar alle waarschuwingen en instructies voor latere naslag.

De term "(elektrisch) gereedschap" in de waarschuwingen hieronder, verwijst naar uw op netspanning werkende gereedschap (met stroomdraad)

of uw accugereedschap (draadloos).

#### 1) WERKGEBIED

- a) **Houd uw werkgebied schoon en zorg ervoor dat deze goed verlicht is.** In rommelige en slecht verlichte werkgebieden gebeuren sneller ongelukken.
- b) **Gebruik elektrisch gereedschap niet in explosieve atmosferen, zoals in de nabijheid van ontvlambare vloeistoffen, gasen of stof.** Elektrisch gereedschap veroorzaakt vonken die de stof of de gasen kunnen doen ontvlammen.
- c) **Houd kinderen en omstanders uit de buurt terwijl u met elektrisch gereedschap werkt.** Afleidingen kunnen ervoor zorgen dat u de controle over het gereedschap verliest.

#### 2) ELEKTRISCHE VEILIGHEID

- a) **De stekker van het elektrisch gereedschap moet passen in het stopcontact. Pas de stekker op geen enkele manier aan om te zorgen dat hij wel past. Gebruik geen adapterstekkers terwijl u geaard elektrisch gereedschap gebruikt.** Onaangepaste stekkers die in het stopcontact passen, verminderen de kans op een elektrische schok.
- b) **Vermijd lichamelijk contact met geaarde of gegronde oppervlakken, zoals buizen, radiatoren, fornuizen en koelkasten.** Als uw lichaam geaard of geground is, is er een grotere kans op een elektrische schok.
- c) **Stel uw elektrische gereedschap niet bloot**

**aan regen of natte omstandigheden.** Water dat elektrisch gereedschap kan binnendringen, vergroot de kans op een elektrische schok.

- d) **Gebruik de stroomdraad niet op een andere manier dan waarvoor deze gemaakt is. Trek niet aan de stroomdraad, ook niet om de stekker uit het stopcontact te krijgen en draag het gereedschap niet door het aan de stroomdraad vast te houden. Houd de stroomdraad uit de buurt van hitte, olie, scherpe hoeken en bewegende onderdelen.** Beschadigde of verwarde stroomdraden vergroten de kans op een elektrische schok.
- e) **Wanneer u het elektrische gereedschap buitenshuis gebruikt, dient u te zorgen voor een verlengsnoer dat geschikt is voor gebruik buitenshuis.** Het gebruik van een verlengsnoer dat geschikt is voor gebruik buitenshuis, vermindert de kans op een elektrische schok.
- f) **Moet een krachtmachine in een vochtige locatie worden gebruikt, gebruik dan een aardlekschakelaar (ALS).** Een ALS vermindert het gevaar op elektrische schokken.
- 3) **PERSOONLIJKE VEILIGHEID**
- a) **Blijf alert, kijk waar u mee bezig bent en gebruik uw gezonde verstand wanneer u met elektrisch gereedschap werkt. Gebruik geen elektrisch gereedschap wanneer u moe bent of onder de invloed van drugs, alcohol of medicijnen.** Een moment van onoplettendheid bij het gebruik van elektrisch gereedschap kan leiden tot ernstig

persoonlijk letsel.

- b) **Gebruik een veiligheidsuitrusting. Draag altijd oogbescherming.** Een veiligheidsuitrusting, zoals een stofmasker, schoenen met antislipzolen, een veiligheidshelm, of oorbescherming die onder de juiste omstandigheden gebruikt wordt, vermindert de kans op persoonlijk letsel.
- c) **Pas op dat het apparaat niet onbedoeld wordt gestart. Zorg ervoor dat de schakelaar uit staat voordat u de voeding en/of batterij aansluit, en als u de machine oppakt en draagt.** Gereedschap dragen terwijl u uw vinger op de schakelaar houdt, of de stekker in het stopcontact steken terwijl het gereedschap ingeschakeld staat, is vragen om ongelukken.
- d) **Verwijder inbussleutels of moersleutels voordat u het gereedschap inschakelt.** Een sleutel die nog in of op een draaiend onderdeel van het elektrische gereedschap zit, kan leiden tot ernstig persoonlijk letsel.
- e) **Werk niet boven uw macht. Zorg er altijd voor dat u stevig staat en goed in balans bent.** Hierdoor heft u betere controle over het gereedschap in onverwachte situaties.
- f) **Draag geschikte kleding. Draag geen loszittende kleding of sieraden. Houd uw haar en kleding uit de buurt van bewegende onderdelen.** Loszittende kleding, sieraden of lang haar kan vast komen te zitten in bewegende onderdelen.
- g) **Wanneer er apparaten worden bijgeleverd voor stofafzuiging en –opvang, zorg er dan voor dat**



**deze aangesloten zijn en op de juiste manier gebruikt worden.** Het gebruik van deze apparaten vermindert de gevaren die door stof kunnen ontstaan.

- h) Als u gereedschap veelvuldig gebruikt, dan kan dit leiden tot het negeren van de veiligheidsprincipes, probeer dit te vermijden.** Een achteloze actie kan binnen een fractie van een seconde leiden tot ernstig letsel.

#### **4) GEBRUIK EN ONDERHOUD VAN ELEKTRISCH GEREEDSCHAP**

- a) Forceer het gereedschap niet. Gebruik gereedschap dat voor de toepassing geschikt is.** Het gebruik van geschikt gereedschap levert beter werk af en werkt veiliger als het gebruikt wordt op de snelheid waar het voor ontworpen is.
- b) Gebruik het gereedschap niet wanneer de aan/uitschakelaar niet functioneert.** Gereedschap dat niet kan worden bediend met behulp van de schakelaar is gevaarlijk en dient te worden gerepareerd.
- c) Haal de stekker uit het stopcontact en/of verwijder de accu, indien deze kan worden verwijderd, uit het gereedschap voordat u instellingen verandert, toebehoren vervangt of de machine opbergt.** Deze preventieve veiligheidsmaatregelen verminderen de kans op het ongewild inschakelen van het gereedschap.
- d) Berg gereedschap dat niet gebruikt wordt buiten het bereik van kinderen op en laat personen die**

**niet bekend zijn met het gereedschap of met deze veiligheidsinstructies het gereedschap niet bedienen.** Elektrisch gereedschap kan in de handen van ongetrainde gebruikers gevaarlijk zijn.

- e) Onderhouden van het gereedschap en accessoires. Controleer of bewegende onderdelen nog goed uitgelijnd staan, of ze niet ergens vastzitten en controleer op elke andere omstandigheid die ervoor kan zorgen dat het gereedschap niet goed functioneert.** Wanneer het gereedschap beschadigd is, dient u het te repareren voordat u het in gebruik neemt. Veel ongelukken worden veroorzaakt door slecht onderhouden elektrisch gereedschap.
- f) Houd snijdend gereedschap schoon en scherp.** Goed onderhouden snijdend gereedschap met scherpe zaagbladen/messen zal minder snel vastlopen en is makkelijker te bedienen.
- g) Gebruik het gereedschap, de accessoires, de bitjes, enz. in overeenstemming met deze instructies en op de manier zoals bedoeld voor het specifieke type elektrisch gereedschap, rekening houdend met de werkomstandigheden en het uit te voeren werk.** Het gereedschap gebruiken voor andere doeleinden dan waar deze voor ontworpen is, kan gevaarlijke situaties opleveren.
- h) Houd de handgrepen en grijppoppervlakten droog, schoon en vrij van olie en smeermiddel.** Glibberige handgrepen en grijppoppervlakten laten geen veilige hantering toe, en zorgen ervoor dat u geen controle hebt over het gereedschap in onverwachte omstandigheden.

5) **GEBRUIK EN ONDERHOUD VAN ACCUGEREEDSCHAP**

- a) **Laad het accupack alleen op met de door de fabrikant aangegeven oplader.** Een oplader die geschikt is voor het ene type accupack, kan brand veroorzaken wanneer die gebruikt wordt voor een ander type accupack.
- b) **Gebruik het gereedschap uitsluitend met het aangegeven accupack.** Door het gebruik van andere accupacks ontstaat de kans op letsel of brand.
- c) **Wanneer het accupack niet gebruikt wordt, dient u het uit de buurt te houden van metalen voorwerpen, zoals paperclips, munten, sleutels, spijkers, schroeven of andere kleine metalen voorwerpen die een verbinding kunnen maken tussen de contactpunten van de terminal.** Het kortsluiten van de accuterminals kan zorgen voor brandwonden of brand.
- d) **Onder extreme omstandigheden kan er vloeistof uit de accu lopen; raak deze vloeistof niet aan. Wanneer u toch onverhoopt met de vloeistof in aanraking komt, dient u dit onmiddellijk af te spoelen met water. Wanneer de vloeistof in de ogen komt, dient u zo snel mogelijk een arts te raadplegen.** Vloeistof die afkomstig is uit de accu kan irritatie of brandwonden veroorzaken.
- e) **Gebruik geen accu of gereedschap dat beschadigd of aangepast is.** Beschadigde of aangepaste accu's kunnen onvoorspelbaar reageren, wat kan leiden tot brand, explosie of het veroorzaken van letsel.

- f) **Stel een accu of gereedschap niet bloot aan vuur of extreme temperatuur.** Blootstelling aan brand of een temperatuur boven 130°C kan explosie veroorzaken.
- g) **Volg alle instructies en laad de accu of het gereedschap niet op buiten het temperatuurbereik dat vermeld is in de handleiding.** Onjuist opladen of opladen bij temperaturen buiten het aangegeven bereik kan de accu beschadigen en het risico op brand vergroten.

6) **SERVICE**

- a) **Laat uw elektrisch gereedschap repareren door een bevoegde reparateur die alleen originele reserveonderdelen gebruikt.** Zo bent u er zeker van dat uw gereedschap veilig blijft.
- b) **Repareer nooit beschadigde accu's.** Reparatie van accu's mag alleen worden uitgevoerd door de fabrikant of geautoriseerde onderhoudstechnici.

**VEILIGHEIDSWAARS-  
CHUWING M.B.T. DE IMPULSSCHROE-  
VENDRAAIER**

1. **Houd het elektrische gereedschap bij de geïsoleerde handgrepen vast tijdens het uitvoeren van werk op plaatsen waar het metaal in contact kan komen met verborgen kabels.** Contact met een draad die onder stroom staat, zorgt ervoor dat de metalen delen van de machine ook onder stroom komen te staan, waardoor u een elektrische schok

kunt krijgen.

## **VEILIGHEIDSINSTRUCTIES VOOR HET ACCUPACK**

- a) **Batterijcellen en accupacks mogen niet gedemonteerd, geopend of vernietigd worden.**
- b) **Sluit accupacks niet kort. Bewaar accupacks niet willekeurig in een doos of lade waar ze elkaar kunnen kortsluiten of door geleidende voorwerpen kortgesloten kunnen worden.** Houd het accupack op een afstand van andere metalen voorwerpen als paperclips, muntstukken, sleutels, nagels, schroeven en andere kleine metalen voorwerpen die de contacten van de accupack kunnen verbinden. Kortgesloten contacten van accupacks kunnen brandwonden of brand veroorzaken.
- c) **Stel accupacks niet bloot aan warmte of vuur. Vermijd opslag in direct zonlicht.**
- d) **Stel accupacks niet bloot aan mechanische schokken.**
- e) **Als een accu lekt dient men voorzichtig te zijn dat de vloeistof niet in contact komt met de huid of de ogen. Als dat toch gebeurt spoelt men de huid onder stromend water en raadpleegt men een arts.**
- f) **Houd batterijcellen en accupacks schoon en droog.**
- g) **Veeg de aansluitingen van het accupack schoon met een droge doek als ze vuil zijn geworden.**
- h) **Accupacks moeten voor gebruik worden opgeladen. Lees de gebruiksaanwijzing voor de juiste laadinstructies.**
- i) **Laat accupacks niet langdurig opladen als ze niet**



worden gebruikt.

- j) **Na een lange opslagperiode kan het nodig zijn het accupack enkele keren op te laden en te ontladen voor een optimale prestatie.**
- k) **Laad alleen op met een lader met de technische gegevens van Worx. Gebruik geen andere lader dan de lader die specifiek voor dat doel met de apparatuur is meegeleverd.**
- l) **Gebruikt geen accupack dat niet bedoeld is voor gebruik met deze apparatuur.**
- m) **Houd accupacks buiten het bereik van kinderen.**
- n) **Bewaar de oorspronkelijke instructies van het product voor latere gebruik.**
- o) **Verwijder het batterijpakket uit de apparatuur als het niet in gebruik is.**
- p) **Volg de juiste procedure voor afvalverwijdering na afdanken van dit apparaat .**
- q) **Gebruik geen cellen van verschillende fabrikanten, capaciteit, afmetingen of typen binnen een apparaat.**
- r) **Houd de accu uit de buurt van microgolven en hoge druk.**
- s) **Waarschuwing! Gebruik geen niet-oplaadbare batterijen.**

## SYMBOLLEN

	Om het risico op letsels te beperken, moet u de gebruikershandleiding lezen
	Waarschuwing
	Draag gehoorbescherming
	Draag een veiligheidsbril
	Draag een stofmasker

 	Afgedankte elektrische producten mogen niet bij het normale huisafval terecht- komen. Breng deze producten waar mogelijk naar een recyclecentrum bij u in de buurt. Vraag de verkoper of de gemeente informatie en advies over het recyclen van elektrische apparatuur.
 <b>Li-Ion</b> 	Li-Ion-accu Dit product is uitgerust met een symbool dat 'gescheiden inzamel- ing' aanduidt voor alle accu's. Ze worden dan gerecycled of gedemonteerd om de impact op het milieu te verminderen. Accu's kunnen gevaarlijk zijn voor het milieu en de menselijke gezondheid, omdat ze gevaarlijke stoffen bevatten.
	Accu's kunnen in de waterkringloop ter- echtkomen als ze op onjuiste wijze worden weggegooid, wat gevaarlijk kan zijn voor het ecosysteem. Gooi afgedankte accu's niet weg bij het ongesorteerde huishoudelijke afval.
	Niet in brand steken

	Draag beschermende handschoenen.
	Vergrendelen
	Automatische stopmodus

## 2. ONDERDELENLIJST

1. **RECHTS- EN LINKSDRAAIEND**
2. **ZACHTE HANDGREEP**
3. **HAAK**
4. **PAL ACCUPACK**
5. **ACCUPACK**
6. **AAN-/UITSCHAKELAAR MET VARIABELE SNELHEIDSBESTURING**
7. **VARIABELE KNOP VOOR 3 SNELHEDEN**

## 8. WERKLAMPJE

## 9. 50MM SCHROEFBITS (PH2)\*

## 10. CAPACITEITSINDICATOR VAN DE ACCU

## 11. VERGREDELINGSBUS SPANHULS

## 12. BOORKOP

\* Sommige afgebeelde of beschreven toebehoren worden niet meegeleverd.

## 3. TECHNISCHE GEGEVENS

Type **WX265 WX265.X** (2 - aanduiding van machines, kenmerkend voor boorschroevendraaier)

	<b>WX265 WX265.X **</b>
Spanning	20 V  Max ***
Toerental onbelast	I: 0-1200 /min II: 0-2400 /min III: 0-3400 /min
Aantal slagen onbelast	I: 0-1400 bpm II: 0-2600 bpm III: 0-3600 bpm
Max. Koppel	200 N.m
Spanwijdte boorhouder	6.35 mm

Gewicht machine(Kaal gereedschap)	0.87 kg
-----------------------------------	---------

\*\* X = 1-999, A-Z, M1-M9 zijn alleen voor verschillende klanten, er zijn geen veiligheidsgerelateerde wijzigingen tussen deze modellen.

\*\*\* Spanning gemeten zonder belasting. Beginspanning batterij bereikt maximum 20 volt. Nominale spanning is 18 volt.

## JAVASOLT AKKUMULÁTOROK ÉS TÖLTŐK

Categorie	Modellen	Hoedanigheid
20V Accu	WA3639	2.0 Ah
20V Lader	WA3880	2.0 A

We raden u aan om accessoires te kopen in de winkel waar het gereedschap wordt verkocht. Zie het accessoirepakket voor meer informatie. Winkelpersoneel kan u helpen en adviseren.

## GELUIDSPRODUCTIE

A gewogen geluidsdruk	$L_{pA}$ :82.2 dB(A)
-----------------------	----------------------

A gewogen geluidsvermogen	$L_{WA}$ :93.2 dB(A)
$K_{PA}$ & $K_{WA}$	3 dB(A)

## Draag oorbescherming.

## TRILLINGSGEGEVENS

Totale trillingswaarden (som triax vector) bepaald volgens EN 62841:

$a_h = 6.56 \text{ m/s}^2$	Fout $K = 1.5 \text{ m/s}^2$
----------------------------	------------------------------

De totale waarde van trillingen en geluidsemissie werden gemeten volgens een standaard testmethode en kunnen worden gebruikt om gereedschappen te vergelijken.

De totale waarde van trillingen en geluidsemissie kunnen ook voor een voorlopige beoordeling van de blootstelling worden gebruikt.



**WAARSCHUWING:** Trillingen en geluidsemissie die tijdens het gebruik van het gereedschap optreden, kunnen verschillen van de opgegeven waarde, dit is afhankelijk van de manier waarop het gereedschap wordt gebruikt, met name van het werkstuk dat wordt bewerkt, afhankelijk van de volgende voorbeelden en andere variaties in de manier waarop het gereedschap wordt gebruikt:

Hoe de machine gebruikt wordt en hoe het materiaal

gesneden of geboord wordt.  
De conditie en de onderhoudstoestand van de machine.  
Gebruik van de juiste toebehoren. Zorg ervoor dat ze scherp zijn en in goede conditie.  
Hoe stevig de handgreep wordt vastgehouden en of er anti-trilling en -geluidsaccessoires worden gebruikt.  
De machine moet gebruik worden zoals door de ontwerper bedoeld is en in overeenstemming met deze instructies.

**Deze machine kan een trillingssyndroom in hand en arm veroorzaken als hij niet op de juiste wijze gehanteerd wordt.**



**WAARSCHUWING:** Voor de nauwkeurigheid moet bij een schatting van het blootstellingsniveau in de feitelijke gebruiksomstandigheden rekening worden gehouden met alle delen van de bewerking, zoals het moment dat de machine wordt uitgeschakeld en de tijden waarop de machine loopt zonder daadwerkelijk gebruikt te worden. Dit kan het blootstellingsniveau over de totale werkperiode aanzienlijk verminderen.

Het risico op blootstelling aan trillingen en geluid verminderen.  
Gebruik ALTIJD scherpe beitels, boren en zaagbladen.  
Onderhoud de machine volgens deze instructies en houd hem goed gesmeerd (voor zover van toepassing).  
Als het gereedschap regelmatig wordt gebruikt, investeer dan in anti-trilling en -geluidsaccessoires.  
Plan de werkzaamheden zodat de taken met veel

trillingen over een aantal dagen verspreid worden.

#### 4.BEOOGD GEBRUIK

Dit gereedschap is bedoeld voor het bevestigen en losmaken van bouten, moeren en verschillende bevestigingsmiddelen met schroefdraad. Dit gereedschap is niet bedoeld voor gebruik als een boor (Het meegeleverde accessoire, de schroefbit, is niet geschikt voor impactgebruik).

#### 5.BEDIENINGSINSTRUCTIES



**OPMERKING:** Lees voor het gebruik van het gereedschap aandachtig het instructieboekje.

ACTIE	FIGUUR
<b>VOOR GEBRUIK</b>	
Controle van de staat van de accu	Zie Fig.A1
De accu installeren	Zie Fig.A2
De accu verwijderen	Zie Fig.A3
De batterij opladen	Zie Fig.A4
<b>MONTAGE EN INSTELLING</b>	
Montagehaak en boorklem	Zie Fig.B1, B2, B3, B4

Het aanbrengen van bits	Zie Fig.C1
Het uitnemen van bits	Zie Fig.C2
<b>WERKING</b>	
Voorwaarts/Achterwaarts /Slot  <b>WAARSCHUWING:</b> Om schade aan het tandwiel te voorkomen, moet de spantang altijd volledig tot stilstand komen voordat u de draairichting verandert.	Zie Fig.D1, D2, D3
De aan/uitknop bedienen  <b>WAARSCHUWING: Bedien de machine niet te langzaam, anders kan de motor oververhit raken. Als dit gebeurt, laat de motor dan afkoelen door hem op hoge snelheid zonder belasting te draaien.</b> Variabele snelheid 3 snelheid Druk op de rode knop om de gewenste rotatiesnelheid te selecteren, het niveau is 1 tot 3, waarvan 3 de snelste.De loopsnelheid wordt verlicht. Bij het achteruitdraaien wordt de automatische stopmodus geactiveerd, wat betekent dat de rotatie automatisch stopt wanneer de belasting voldoende is verminderd.	Zie Fig.E

#### LED-indicator

Voor gebruik, knijp voorzichtig in de trekker om het LED-licht te activeren. Nadat de trekker is losgelaten, gaat

het LED-licht automatisch uit met een vertraging van 15 seconden.

Zowel de slagschroevendraaier als de batterij zijn uitgerust met beveiligingssystemen. Als de LED knippert (ongeveer eenmaal per seconde, en deze stopt met knipperen zodra u de trekker loslaat), schakelt het systeem automatisch de stroom uit van het gereedschap om de levensduur van de batterij te verlengen. Als de slagschroevendraaier en de batterij zich in de volgende omstandigheden bevinden, kan de slagschroevendraaier automatisch de stroom tijdens gebruik uitschakelen:

- **Overbelasting:** Het gereedschap wordt gebruikt op een manier die afname van een abnormaal grote hoeveelheid stroom veroorzaakt. Laat in dit geval de trekker los en stop het gebruik van het gereedschap, dat de overbelasting veroorzaakte. Druk de trekker vervolgens in om het gereedschap weer op te starten.
- **Oververhitting:** In dit geval, d.w.z. als het gereedschap niet meer opstart, zijn het gereedschap en de accu oververhit. Laat het gereedschap en de accu afkoelen voordat u de trekker opnieuw indrukt.
- **Lage accuspanning:** De restcapaciteit van de accu is te laag en het gereedschap zal met deze accu niet meer functioneren. Neem de accu in dit geval uit het gereedschap en laad hem opnieuw op.

 **WAARSCHUWING:** Om de lamp in te schakelen, drukt u op de aan/uit-schakelaar en controleert u of de rotatiebesturing vooruit/achteruit in de positie rechts/links staat.



## 6. PROBLEEMOPLOSSINGEN

### REDENEN VOOR VERSCHILLENDE ACCU DUUR

Problemen met de oplaadtijden, zoals hierboven, en als u het accupack lange tijd niet gebruikt hebt, verkorten de werkduren van het accupack. Dit kan worden gecorrigeerd door het accupack een paar keer op te laden en weer leeg te laten lopen doordat u de zaag heeft gebruikt. Laad het accupack niet op bij temperaturen onder de 0°C en boven de 40°C aangezien dit een slecht effect heeft op de prestaties.

## 7. ONDERHOUD

### Verwijder het accu uit het gereedschap voordat u aanpassingen of onderhoudswerkzaamheden uitvoert.

Uw gereedschap vereist geen smering of onderhoud. Dit gereedschap bevat geen onderdelen waaraan de gebruiker onderhoud kan of moet uitvoeren. Gebruik nooit water of chemische reinigingsmiddelen voor het schoonmaken van uw gereedschap. Veeg het schoon met een droge doek. Bewaar uw gereedschap altijd op een droge plek. Houd de ventilatiegaten van de motor schoon. Houd alle bedieningselementen vrij van stof. Af en toe ziet u vonken in de ventilatiegaten. Dit is normaal en zal uw gereedschap niet beschadigen.

## 8. VOOR GEREEDSCHAP MET ACCU'S

De omgevingstemperatuur voor het gebruik en de

opslag van het gereedschap ligt tussen 0 °C-45 °C. De aanbevolen omgevingstemperatuur voor het oplaadsysteem tijdens het opladen ligt tussen 0 °C-40 °C.

### INFORMATIE MET BETREKKING TOT HET VEILIG VERWIJDEREN VAN GEBRUIKTE BATTERIJEN:

Aan het einde van de levensduur van het apparaat, verwijder eerst veilig de batterij voordat u het apparaat wegdoet. Gooi batterijen niet weg of gooi deze niet in de normale vuilnisbak. Gooi de batterij ook niet weg met het apparaat. Verwijder het gebruikte batterijpakket uit het apparaat en lever deze in bij de dichtstbijzijnde of geschikte speciale recyclingfaciliteit. Bij twijfel kunt u contact opnemen met uw lokale afdeling voor milieubescherming. Batterijen kunnen in de watercyclus terecht komen als ze verkeerd worden weggegooid, wat gevaarlijk kan zijn voor het ecosysteem. Gooi afvalbatterijen niet weg als ongesorteerd huishoudelijk afval.

## 9. BESCHERMING VAN HET MILIEU



Afgedankte elektrische producten mogen niet bij het normale huisafval terechtkomen. Breng deze producten waar mogelijk naar een recyclecentrum bij u in de buurt. Vraag de verkoper of de gemeente informatie en advies over het recyclen van elektrische apparatuur.

## 10.CONFORMITEITVER- KLARING

Wij,  
Positec Germany GmbH  
Postfach 32 02 16, 50796 Cologne, Germany

Namens Positec verklaar ik dat het product,  
Beschrijving **Accuschroevendraaier**  
Type **WX265 WX265.X (2-aanduiding van**  
**machines, kenmerkend voor boorschroevendraaier)**  
Functie **Schroeven en moeren vast- en losmaken**

Overeenkomt met de volgende richtlijnen,  
**2006/42/EC, 2014/30/EU, 2011/65/EU & (EU)2015/863**

90

Standaards in overeenstemming met,  
**EN IEC 55014-1**  
**EN IEC 55014-2**  
**EN 62841-1**  
**EN 62841-2-2**  
**EN IEC 63000**

De persoon die bevoegd is om het technische bestand te  
compilieren,

**Naam Marcel Filz**  
**Adres Positec Germany GmbH**  
**Postfach 32 02 16, 50796 Cologne, Germany**



2023/11/27  
Allen Ding  
Plaatsvervangend Chief Ingenieur,  
Testen en Certificering  
Positec Technology (China) Co., Ltd  
18, Dongwang Road, Suzhou Industrial  
Park, Jiangsu 215123, P. R. China

## INDHOLDSFORTEGNELSE

1. SIKKERHEDSINSTRUKTIONER
2. AGGREGATELEMENTER
3. TEKNISKE DATA
4. BEREGNET ANVENDELSE
5. BETJENINGSVEJLEDNING
6. FEJLFINDING
7. VEDLIGEHOLDELSE
8. INDTIL BATTERIET
9. MILJØBESKYTTELSE
10. KONFORMITETSERKLÆRING

### 1. SIKKERHEDSINSTRUKTIONER

#### PRODUKTSIKKERHED

#### GENERELLE SIKKERHEDSINSTRUKSER FOR EL-VÆRKTØJ

 **ADVARSEL:** Læs alle sikkerhedsadvarsler, instruktioner, illustrationer og specifikationer, som følger med el-værktøjet. I tilfælde af manglende overholdelse af anvisningerne nedenfor er der risiko for elektrisk stød, brand og/eller alvorlige personskader.

#### Gem alle advarsler og instruktioner til senere brug.

Begrebet "el-værktøj" i advarslerne refererer til el-værktøj, der kører på lysnettet, (med netkabel) samt akku-værktøj (uden netkabel).

#### 1) SIKKERHED PÅ ARBEJDSPLADSEN

- a) **Sørg for, at arbejdsområdet er rent og ryddeligt.**

Uorden eller uoplyste arbejdsområder øger faren for uheld.

- b) **Brug ikke el-værktøjet i eksplosionstruede omgivelser, hvor der er brændbare væsker, gasser eller støv.** El-værktøj kan slå gnister, der kan antænde støv eller dampe.
- c) **Sørg for, at andre personer og ikke mindst børn holdes væk fra arbejdsområdet, når el-værktøjet er i brug.** Hvis man distraheres, kan man miste kontrollen over el-værktøjet.

#### 2) ELEKTRISK SIKKERHED

- a) **El-værktøjets stik skal passe til kontakten. Stikket må under ingen omstændigheder ændres. Brug ikke adapterstik sammen med jordforbundet el-værktøj.** Uændrede stik, der passer til kontakterne, nedsætter risikoen for elektrisk stød.
- b) **Undgå kropskontakt med jordforbundne overflader som f.eks. rør, radiatorer, komfurer og køleskabe.** Hvis din krop er jordforbundet, øges risikoen for elektrisk stød.
- c) **El-værktøjet må ikke udsættes for regn eller fugt.** Indtrængning af vand i et el-værktøj øger risikoen for elektrisk stød.
- d) **Brug ikke ledningen til formål, den ikke er beregnet til. Du må aldrig bære el-værktøjet i ledningen, hænge el-værktøjet op i ledningen eller rykke i ledningen for at trække stikket ud af kontakten. Beskyt ledningen mod varme, olie, skarpe kanter eller maskindele, der er i bevægelse.** Beskadigede eller indviklede ledninger øger risikoen for elektrisk

stød.

- e) **Hvis el-værktøjet benyttes i det fri, må der kun benyttes en forlængerledning, der er egnet til udendørs brug.** Brug af forlængerledning til udendørs brug nedsætter risikoen for elektrisk stød.
- f) **Hvis det ikke kan undgås at bruge el-værktøjet i fugtige omgivelser, skal der bruges et HFI-relæ.** Brug af et HFI-relæ reducerer risikoen for at få elektrisk stød.

### 3) PERSONLIG SIKKERHED

- a) **Det er vigtigt at være opmærksom, se, hvad man laver, og bruge el-værktøjet fornuftigt. Brug ikke noget el-værktøj, hvis du er træt, har nydt alkohol eller er påvirket af medikamenter eller euforiserende stoffer.** Få sekunders uopmærksomhed ved brug af el-værktøjet kan føre til alvorlige personskader.
- b) **Brug beskyttelsesudstyr og hav altid beskyttelsesbriller på.** Brug af sikkerhedsudstyr som f.eks. støvmaske, skridsikkert fodtøj, beskyttelsehjelm eller høreværn afhængig af maskintype og anvendelse nedsætter risikoen for personskader.
- c) **Undgå utilsigtet igangsætning. Kontrollér, at el-værktøjet er slukket, før du tilslutter det til strømtilførslen og/eller akkuen, løfter eller bærer det.** Undgå at bære el-værktøjet med fingeren på afbryderen og sørg for, at el-værktøjet ikke er tændt, når det sluttes til nettet, da dette øger risikoen for personskader.

- d) **Gør det til en vane altid at fjerne indstillingsværktøj eller skruenøgle, før el-værktøjet tændes.** Hvis et stykke værktøj eller en nøgle sidder i en roterende maskindel, er der risiko for personskader.
- e) **Undgå en unormal legemssposition. Sørg for at stå sikkert, mens der arbejdes, og kom ikke ud af balance.** Dermed har du bedre muligheder for at kontrollere el-værktøjet, hvis der skulle opstå uventede situationer.
- f) **Brug egnet arbejdstøj. Undgå løse beklædningsgenstande eller smykker. Hold hår og tøj væk fra dele, der bevæger sig.** Dele, der er i bevægelse, kan gribe fat i løstsiddende tøj, smykker eller langt hår.
- g) **Hvis støvudsugnings- og opsamlingsudstyr kan monteres, er det vigtigt, at dette tilsluttes og benyttes korrekt.** Brug af en støvopsugning kan reducere støvmængden og dermed den fare, der er forbundet støv.
- h) **Selvom du kender værktøjet godt og er vant til at bruge det, skal du alligevel være opmærksom og overholde sikkerhedsanvisningerne.** Et øjeblik uopmærksomhed kan medføre alvorlige personskader.
- 4) OMHYGGELIG OMGANG MED OG BRUG AF EL-VÆRKTØJ
- a) **Undgå overbelastning af el-værktøjet. Brug altid et el-værktøj, der er beregnet til det stykke arbejde, der skal udføres.** Med det passende el-værktøj arbejder man bedst og mest sikkert inden for det

angivne effektområde.

- b) **Brug ikke et el-værktøj, hvis afbryder er defekt.** Et el-værktøj, der ikke kan startes og stoppes, er farlig og skal repareres.
- c) **Træk stikket ud af stikkontakten og/eller fjern akkuen, hvis den er aftagelig, før maskinen indstilles, før skift af tilbehørsdele eller før el-værktøjet lægges til opbevaring.** Disse sikkerhedsforanstaltninger forhindrer utilsigtet start af el-værktøjet.
- d) **Opbevar ubenyttet el-værktøj uden for børns rækkevidde. Lad aldrig personer, der ikke er fortrolige med el-værktøjet eller ikke har gennemlæst disse instrukser, benytte el-værktøjet.** El-værktøj er farligt, hvis det benyttes af ukyndige personer.
- e) **Vedligehold el-værktøj og tilbehørsdele. Kontroller, om bevægelige maskindele fungerer korrekt og ikke sidder fast, og om delene er brækket eller beskadiget, således at el-værktøjets funktion påvirkes. Få beskadigede dele repareret, inden el-værktøjet tages i brug.** Mange uheld skyldes dårligt vedligeholdte el-værktøjer.
- f) **Sørg for, at skæreværktøjer er skarpe og rene.** Omhyggeligt vedligeholdte skæreværktøjer med skarpe skærekanter sætter sig ikke så hurtigt fast og er nemmere at føre.
- g) **Brug el-værktøj, tilbehør, indsatsværktøj osv. iht. disse instrukser. Tag hensyn til arbejdsforholdene og det arbejde, der skal udføres.** Anvendelse af el-værktøjet til formål, som ligger uden for det fastsatte

anvendelsesområde, kan føre til farlige situationer.

- h) **Hold håndtag og gribeblader tørre, rene og fri for olie og smørefedt.** Hvis håndtag og gribeblader er glatte, kan værktøjet ikke håndteres og styres sikkert, hvis der sker noget uventet.
- 5) **OMHYGGELIG OMGANG MED OG BRUG AF AKKU-VÆRKTØJER**
  - a) **Oplad kun akkuer i ladeaggregater, der er anbefalet af fabrikanten.** ET ladeaggregat, der er egnet til en bestemt type akkuer, må ikke benyttes med andre akkuer - brandfare.
  - b) **Brug kun de akkuer, der er beregnet til værktøjet.** Brug af andre akkuer øger risikoen for personskader og er forbundet med brandfare.
  - c) **Ikke benyttede akkuer må ikke komme i berøring med kontorclips, mønter, nøgler, søm, skruer eller andre små metalgenstande, da disse kan kortslutte kontakterne.** En kortslutning mellem akku-kontakterne øger risikoen for personskader i form af forbrændinger.
  - d) **Hvis akkuen anvendes forkert, kan der slippe væske ud af akkuen. Undgå at komme i kontakt med denne væske. Hvis det alligevel skulle komme, skylles med vand. Søg læge, hvis væsken kommer i øjnene.** Akku-væske kan give hudirritation eller forbrændinger.
  - e) **Brug ikke akkuer eller værktøj, som er beskadiget eller modificeret.** Beskadigede eller modificerede akkuer kan opføre sig uforudsigeligt og forårsage brand, eksplosion eller fare for personskade.

- f) **Akkuer eller værktøj må ikke udsættes for ild eller meget høje temperaturer.** Ild eller temperaturer over 130 °C kan medføre eksplosion.
- g) **Følg alle instruktioner for opladning. Akkuen må ikke oplades ved temperaturer uden for det område, der er angivet i instruktionerne.** Forkert opladning eller opladning ved temperaturer uden for det angivne område kan medføre skader på akkuen og forøge brandfaren.

## 6) SERVICE

- a) **Sørg for, at el-værktøj kun reparerer af kvalificerede fagfolk og at der kun benyttes originale reservedele.** Dermed sikres størst mulig maskinsikkerhed.
- b) **Beskadigede akkuer må aldrig reparerer.** Reparation af akkuer må kun udføres af producenten eller autoriserede reparatører.

## SIKKERHEDSADVARSEL OM SKRUETRÆKKEREN

1. **Sørg for at holde boremaskinen på de isolerede overflader, når du bruger den på steder, hvor spændemekanismen kan komme i kontakt med skjulte ledninger.** Hvis værktøjet rammer en strømførende ledning, bliver dets elektriske dele også strømførende, hvilket kan give brugeren elektrisk stød.



## SIKKERHEDSFORSKRIFTER TIL BATTERISÆT

- a) **Sekundærelementer eller batterisæt må ikke skilles ad, åbnes eller knuses.**
- b) **Et batterisæt må ikke kortsluttes. Batterisæt må ikke opbevares lemfældigt i en kasse eller skuffe, hvor de kan kortslutte hinanden eller kortsluttes af ledende genstande.** Når batterisættet ikke er i brug, skal det holdes væk fra andre metalgenstande, såsom papirclips, mønter, nøgler, søm, skruer eller andre små metalgenstande, der kan skabe en forbindelse fra en pol til en anden, Kortslutning af batteripoler kan medføre forbrændinger eller brand.
- c) **Batterisæt må ikke udsættes for varme eller ild. Må ikke opbevares i direkte sollys.**
- d) **Batterisæt må ikke udsættes for mekaniske stød.**
- e) **I tilfælde af at et batteri lækker, må væsken ikke komme i kontakt med huden eller øjne. Hvis der er sket kontakt, skal det berørte område vaskes med rigelige mængder vand, hvorefter der søges lægehjælp.**
- f) **Opbevar batterisæt på et rent og tørt sted.**
- g) **Aftør batterisættets poler med en tør klud, hvis de bliver snavsede.**
- h) **Batterisæt skal oplades før anvendelsen. Anvend altid den korrekte oplader, og læs producentens anvisninger eller brugervejledning for, hvordan batterierne oplades korrekt.**
- i) **Et batterisæt må ikke efterlades til opladning i længere tid, hvis det ikke anvendes.**
- j) **Efter længere opbevaringsperioder kan det være**

nødvendigt at oplade eller aflade batterisættet flere gange for at op den optimale ydelse.

- k) **Genoplad kun med laderen specificeret af Worx. Anvend ingen anden oplader end den, der specifikt er beregnet til brug med udstyret.**
- l) **Brug kun det korrekte batteri til udstyret.**
- m) **Batterisættet skal opbevares utilgængeligt for børn.**
- n) **Opbevar den originale produktliteratur til fremtidig brug.**
- o) **Batterisættet skal fjernes fra udstyret, når det ikke er i brug.**
- p) **Bortskaffes på en miljørigtig måde.**
- q) **Bland ikke batterier af forskellig fremstilling, kapacitet, størrelse eller type i enheden.**
- r) **Hold batteriet væk fra mikrobølgeovne og højt tryk.**
- s) **Advarsel! Brug ikke genopladelige batterier.**

## SYMBOLER

	For at undgå risikoen for personskader skal brugeren læse brugervejledningen
	Advarsel

	Bær høreværn
	Bær øjenværn
	Bær støvmaske
	Affald af elektriske produkter må ikke bortskaffes sammen med husholdningsaffald. Indlever så vidt muligt produktet til genbrug. Kontakt de lokale myndigheder eller forhandleren, hvis du er i tvivl.
	Lithium-ion-batteri. Dette produkt er markeret med symbolet "samlet separat" med alle batteripakker og batteripakker. Genanvend derefter eller fjern det for at reducere påvirkningen på miljøet. Batteripakken indeholder skadelige stoffer, der kan være skadelige for miljøet og menneskers sundhed.
	



Hvis det ikke håndteres korrekt, kan batteriet muligvis komme ind i vandcyklussen, hvilket kan forårsage skade på økosystemet.  
Bortskaf ikke brugte batterier som usorteret kommunalt affald.



Må ikke brændes.



Bær beskyttelseshandsker



Lås



Automatisk stop-tilstand

## 2.KOMPONENTLISTE

- KNAP TIL VALG AF ROTATION FREM/  
TILBAGE**

- POLSTRET GREB**

- KROG**

- KNAP TIL FRIGØRELSE AF BATTERI**

- BATTERIPAKKE**

- TÆND/SLUK-KNAP MED  
HASTIGHEDSINDSTILLING**

- KONTROLNAP MED 3 HASTIGHEDER**

- LED-LYS**

- 50 MM SKRUETRÆKKERBIT (PH2)\***

- BATTERIINDIKATOR**

- LÅSEKRAVE TIL BOREPATRON**

- BITKLEMME**

\* Illustreret eller beskrevet tilbehør er kun delvis indeholdt i leverancen.

## 3.TEKNISKE DATA

Typebetegnelse **WX265 WX265.X** (2 - maskinbetegnelse for skruetrækker)

	<b>WX265 WX265.X **</b>
Mærkespænding	20 V  Max ***



Nominel Friløbshastighed	I: 0-1200 /min II: 0-2400 /min III: 0-3400 /min
Nominel Slagfrekvens	I: 0-1400 bpm II: 0-2600 bpm III: 0-3600 bpm
Maks. drejningsmoment	200 N.m
Borepatronskapacitet	6.35 mm
Maskinens (Bare værktøjer)	0.87 kg

\*\* X = 1-999, A-Z, M1-M9 er kun til forskellige kunder, der er ingen sikkerhedsrelaterede ændringer mellem disse modeller.

\*\*\* Spænding målt uden belastning. Indledende batterispænding når højst 20 volt. Nominel spænding er 18 volt.

## ANBEFALEDE BATTERIER OG OPLADERE

Kategori	typen	Kapacitet
20V batteri	WA3639	2.0 Ah
20V oplader	WA3880	2.0 A

Vi anbefaler, at du køber tilbehør fra den butik, hvor værktøjet sælges. Se tilbehørspakken for flere detaljer.

Butikspersonale kan hjælpe og rådgive dig.

## STØJINFORMATION

A-vægtet lydtryksniveau	$L_{pA}$ : 82.2 dB(A)
-------------------------	-----------------------

A-vægtet lydeffektniveau	$L_{WA}$ : 93.2 dB(A)
--------------------------	-----------------------

$K_{pA}$ & $K_{WA}$	3 dB(A)
---------------------	---------

## Bær høreværn.

## VIBRATIONSINFORMATION

Den totale værdi for vibration målt ifølge EN62841:

$a_h = 6.56 \text{ m/s}^2$	Usikkerhed $K = 1.5 \text{ m/s}^2$
----------------------------	------------------------------------

Den angivne vibrationstotalværdi og den deklarerede støjmissionsværdi er målt i overensstemmelse med en standard testmetode og kan bruges til at sammenligne et værktøj med et andet.

Den angivne vibrationstotalværdi og den angivne støjmissionsværdi kan også anvendes i en foreløbig vurdering af eksponeringen.

 **ADVARSEL:** Vibrationer og støjmissioner under selve brugen af elværktøjet kan afvige fra den deklarerede værdi afhængigt af, hvordan værktøjet bruges, især hvad slags emne behandles afhængigt af

følgende eksempler og andre variationer af, hvordan værktøjet bliver brugt:

Howdan værktøjet bruges og materialerne skæres eller bores.

Værktøjets stand og vedligeholdelse.

Anvendelse af korrekt tilbehør og kontrol med, at det er skarpt og i en i det hele taget god tilstand.

Hvor kraftigt, der holdes fast i håndtaget og, om der benyttes antivibrationsudstyr.

Om værktøjet anvendes i henhold til dets konstruktion og nærværende anvisninger.

**Værktøjet kan medføre et hånd/arm-vibrationssyndrom, hvis det ikke bruges på rigtig måde.**



**ADVARSEL:** En vurdering af udsættelsesgraden under det aktuelle brug skal omfatte alle dele af arbejds cyklussen, herunder antallet af gange værktøjet slås til og fra, og tomgangsdriften uden for selve arbejdsopgaven. Dette kan afgørende reducere udsættelsesniveauet i den samlede arbejdsperiode. Hjælper med at minimere risikoen for vibrationer og støjeksponering.

Brug ALTID skarpe mejsler, bor og blade.

Vedligehold værktøjet i overensstemmelse med disse instruktioner og hold det korrekt smurt (hvor det er nødvendigt).

Hvis værktøjet skal bruges regelmæssigt, skal du investere i anti-vibrations- og støj tilbehør.

Planlæg dit arbejde, så du kan fordele arbejde med kraftige vibrationer over flere dage.

#### 4. BEREGNET ANVENDELSE



Værktøjet er beregnet til fastgørelse og løsning af bolte, møtrikker og forskellige befæstelselementer med gevind. Værktøjet må ikke bruges som en boremaskine (Medfølgende tilbehør som skruebit er ikke egnet til slagværktøj).

#### 5. BETJENINGSVEJLEDNING



**BEMÆRK:** Før du bruger værktøjet, skal du nøje læse brugsvejledningen.

HANDLING	FIGUR
<b>FØR BRUG</b>	
Kontrol af batteriopladningstilstand	Se Fig.A1
Indsættelse af batteriet	Se Fig.A2
Fjernelse af batteriet	Se Fig.A3
Oplad batteriet	Se Fig.A4
<b>MONTERING OG JUSTERING</b>	
Montering af krogen og bitklemmen	Se Fig.B1, B2, B3, B4
Montering af bittene	Se Fig.C1
Fjernelse af bittene	Se Fig.C2
<b>BETJENINGSVEJLEDNING</b>	

<p>Frem/Tilbage/Lås</p> <p> <b>ADVARSEL:</b> For at undgå skader på gearkassen, skal du altid lade patronen standse fuldstændigt, inden du ændrer rotationsretningen.</p>	<p>Se Fig.D1, D2, D3</p>
<p>Tænd/sluk-kontakt med bremsefunktion</p> <p> <b>ADVARSEL: Brug ikke maskinen overdrevent ved lav hastighed, da motoren kan overophede. Hvis dette sker, skal du køle motoren ned ved at køre den med høj hastighed uden belastning.</b></p> <p>3 hastigheder</p> <p>Tryk på den røde knap for at vælge den ønskede rotationshastighed. Der kan vælges fra 1 til 3, hvor 3 er den hurtigste. Driftshastigheden oplyses.</p> <p>Ved omvendt rotation aktiveres automatisk stop-tilstanden, hvilket betyder, at rotationen stopper automatisk, når belastningen er løsnet tilstrækkeligt.</p>	<p>Se Fig.E</p>

#### LED-indikator

Inden brug kan du forsigtigt trykke på aftrækkeren for at aktivere LED-lyset. Efter at aftrækkeren er sluppet, slukker LED-lyset automatisk med en forsinkelse på 15 sekunder. Både slagngøglen og batteriet er udstyret med beskyttelsessystemer. Når LED-lyset blinker (cirka en gang hvert sekund, det stopper med at blinke, når du slipper aftrækkeren), vil systemet automatisk afbryde strømmen til værktøjet for at forlænge batteriets levetid. Slagnøglen kan

automatisk afbryde strømmen under brug under følgende betingelser for slagngøglen og batteripakken:

- **Overbelastning:** Værktøjet anvendes på en måde, der forårsager, at det trækker unormalt meget strøm. I denne situation udløses kontakten på værktøjet og stands arbejdet, der forårsager at værktøjet overbelastes. Tænd derefter på kontakten igen og start igen.
- **Overophedning:** I ovennævnte tilfælde, hvis værktøjet ikke starter igen, er værktøj og batteri overophedet. I den situation lad værktøj og batteri køle ned, før der trykkes på kontakten igen.
- **Lav batterispænding:** Den resterende batterikapacitet er for lav, og værktøjet kan ikke anvendes. I dette tilfælde fjern og oplad batteriet.

 **ADVARSEL:** For at tænde belysningen, tryk på tænd/sluk knappen og sørg for at kontrollen fremad/tilbage står i højre/venstre position.

## 6.FEJLFINDING

### ÅRSAGER TIL FORSKELLIG ARBEJDS TID MED BATTERIENHEDEN.

Opladningsproblemer som angivet ovenfor, og hvis du ikke har brugt batterienheden efter længere tids opbevaring, vil nedbringe batterienhedens arbejdstid. Dette kan rettes efter mange opladninger og afladninger ved at oplade og arbejde med din maskine. Kraftige arbejdsbetingelser som ved f.eks. store skruer i hård træ vil opbruge batterienhedens energi hurtigere end ved lettere arbejdsbetingelser. Genoplad ikke din

batterienhed under 0 °C og over 40 °C, da det vil påvirke dens ydelse.

## 7. VEDLIGEHOLDELSE

### Fjern batterienheden, før du udfører justeringen.

Dit nye redskab behøver ingen yderligere smøring eller vedligeholdelse. Der er ingen dele, der kan brugerserviceres i dit el-værktøj. Brug aldrig vand eller kemiske rengøringsmidler til rengøring. Må kun rengøres med en tør klud. Opbevares på et tørt sted. Hold motorens ventilationsåbninger rene. Knapperne o.l. skal være rene og frie for støv. Det er helt normalt, at der kan forekomme gnister i ventilationsåbningerne, og det vil ikke beskadige din multisav.

## 8. INDTIL BATTERIET

Et temperaturområde fra 0 °C til 45 °C kan hæve temperaturen. Hele systemet testes i temperaturområdet fra 0 °C til 40 °C.

### OPLYSNINGER OM SIKKER BORTSKAFFELSE AF BRUGTE BATTERIER:

Når apparatet er udtjent, skal du fjerne batteripakken, inden du bortskaffer apparatet. Bortskaf ikke batterier sammen med husholdningsaffaldet. Smid heller ikke batteriet væk sammen med maskinen. Fjern den brugte batteripakke fra apparatet, og indlever den på din lokale genbrugsstation.

Hvis du er i tvivl, kan du kontakte din kommune. Batterier kan påvirke grundvandet, hvis de bortskaffes forkert, og det kan være farligt for økosystemet. Smid ikke udtjente batterier ud som usorteret husholdningsaffald.

## 9. MILJØBESKYTTELSE



Affald af elektriske produkter må ikke bortskaffes sammen med husholdningsaffald. Indlever så vidt muligt produktet til genbrug. Kontakt de lokale myndigheder eller forhandleren, hvis du er i tvivl.

## 10. KONFORMITETSERKLÆRING

We,  
Positec Germany GmbH  
Postfach 32 02 16, 50796 Cologne, Germany

På vegne av Positec erklær at produktet,  
Beskrivelse **Batteridreven skruetrækker**  
Type **WX265 WX265.X (2-maskinbetegnelse for skruetrækker)**  
Funktion **Stramning og løsning af skruer, møtrikker**

er i overensstemmelse med følgende direktiver:  
**2006/42/EC, 2014/30/EU, 2011/65/EU & (EU)2015/863**  
Standarder i overensstemmelse med  
**EN IEC 55014-1**  
**EN IEC 55014-2**

EN 62841-1  
EN 62841-2-2  
EN IEC 63000

Personen, autoriseret til at udarbejde den tekniske fil,

**Navn Marcel Filz**

**Adresse Positec Germany GmbH**

**Postfach 32 02 16, 50796 Cologne, Germany**



2023/11/27

Allen Ding

Vicechef Ingeniør, Test & Certificering

Positec Technology (China) Co., Ltd

18, Dongwang Road, Suzhou Industrial

Park, Jiangsu 215123, P. R. China

## INNHALDFORTEGNELSE

1. SIKKERHETSINSTRUKSJONER
2. APPARATELEMENTER
3. TEKNISKE DATA
4. FORMÅLSMESSIG BRUK
5. FREMGANGSMÅTE FOR LADNING
6. FEILSØKING
7. VEDLIKEHOLD
8. FOR BATTERIVERKTØY
9. MILJØVERNILTAK
10. SAMSVARERKLÆRING

### 1. SIKKERHETSINSTRUKSJONER PRODUKTSIKKERHET GENERELLE ADVARSLER FOR ELEKTROVERKTØY



**ADVARSEL Les alle sikkerhetsanvisningene, instruksjonene, illustrasjonene og spesifikasjonene som følger med dette elektroverktøyet.** Manglende overholdelse av anvisningene nedenfor kan medføre elektrisk støt, brann og/eller alvorlige personskader.

**Ta godt vare på alle advarslene og informasjonene.** Det nedenstående anvendte uttrykket "elektroverktøy" gjelder for strømdrevne (med ledning) og batteridrevne elektroverktøy (uten ledning).

- 1) **SIKKERHET PÅ ARBEIDSPLASSEN**
  - a) **Hold arbeidsområdet rent og ryddig.** Rotete

arbeidsområder eller arbeidsområder uten lys kan føre til ulykker.

- b) **Ikke arbeid med elektroverktøyet i eksplosjonsutsatte omgivelser – der det befinner seg brennbare væsker, gass eller støv.** Elektroverktøy lager gnister som kan antenne støv eller damper.
- c) **Hold barn og andre personer unna når elektroverktøyet brukes.** Hvis du blir forstyrret under arbeidet, kan du miste kontrollen over elektroverktøyet
- 2) **ELEKTRISK SIKKERHET**
- a) **Støpselet til elektroverktøyet må passe inn i stikkkontakten. Støpselet må ikke forandres på noen som helst måte. Ikke bruk adapterstøpsler sammen med jordede maskiner.** Bruk av støpsler som ikke er forandret på og passende stikkontakter reduserer risikoen for elektriske støt.
- b) **Unngå kroppskontakt med jordede overflater slik som rør, ovner, komfyrer og kjøleskap.** Det er større fare ved elektriske støt hvis kroppen din er jordet.
- c) **Hold elektroverktøyet unna regn eller fuktighet.** Dersom det kommer vann i et elektroverktøy, øker risikoen for elektriske støt.
- d) **Ikke bruk ledningen til andre formål, f.eks. til å bære elektroverktøyet, henge den opp eller trekke den ut av stikkkontakten. Hold ledningen unna varme, olje, skarpe kanter eller maskindeler som beveger seg.** Med skadede eller opphopede

ledninger øker risikoen for elektriske støt.

- e) **Når du arbeider utendørs med et elektroverktøy, må du kun bruke en skjøteledning som er godkjent til utendørs bruk.** Når du bruker en skjøteledning som er egnet for utendørs bruk, reduseres risikoen for elektriske støt.
- f) **Hvis det ikke kan unngås å bruke elektroverktøyet i fuktige omgivelser, må du bruke en jordfeilbryter.** Bruk av en jordfeilbryter reduserer risikoen for elektriske støt.
- 3) **PERSONSIKKERHET**
- a) **Vær oppmerksom, pass på hva du gjør, gå fornuftig frem når du arbeider med et elektroverktøy. Ikke bruk elektroverktøyet når du er trett eller er påvirket av narkotika, alkohol eller medikamenter.** Et øyeblikks uoppmerksomhet ved bruk av elektroverktøyet kan føre til alvorlige skader.
- b) **Bruk personlig verneutstyr og husk alltid å bruke vernebriller.** Bruk av personlig sikkerhetsutstyr som støvmaske, sklifaste arbeidssko, hjelm eller hørselvern – avhengig av type og bruk av elektroverktøyet – reduserer risikoen for skader.
- c) **Unngå å starte verktøyet ved en feiltagelse. Forviss deg om at elektroverktøyet er slått av før du kobler det til strømmen og/eller batteriet, løfter det opp eller bærer det.** Hvis du holder fingeren på bryteren når du bærer elektroverktøyet eller kobler elektroverktøyet til strømmen i innkoblet tilstand, kan dette føre til uhell.
- d) **Fjern innstillingsverktøy eller skrunøkler før du**

**slår på elektroverktøyet.** Et verktøy eller en nøkkel som befinner seg i en roterende maskindel, kan føre til skader.

- e) **Ikke overvurder deg selv. Sørg for å stå stødig og i balanse.** Dermed kan du kontrollere elektroverktøyet bedre i uventede situasjoner.
  - f) **Bruk alltid egnede klær. Ikke bruk vide klær eller smykker. Hold hår og klær unna deler som beveger seg.** Løstsittende tøy, smykker eller langt hår kan komme inn i deler som beveger seg.
  - g) **Hvis det kan monteres støvavsug- og oppsamlingsinnretninger, må du forvise deg om at disse er tilkoblet og brukes på korrekt måte.** Bruk av et støvavsug reduserer farer på grunn av støv.
  - h) **Selv når du er blitt vant til verktøyet, må du ikke bli sløv og ignorere sikkerhetsreglene for verktøyet.** En uforsiktig handling kan forårsake alvorlig personskade i løpet av et brøkdels sekund.
- 4) **AKTSOM HÅNDBTERING OG BRUK AV ELEKTROVERKTØY**
- a) **Ikke overbelast elektroverktøyet. Bruk et elektroverktøy som er beregnet til den type arbeid du vil utføre.** Med et passende elektroverktøy arbeider du bedre og sikrere i det angitte effektområdet.
  - b) **Ikke bruk elektroverktøy med defekt på-/avbryter.** Et elektroverktøy som ikke lenger kan slås av eller på, er farlig og må repareres.
  - c) **Trekk støpselet ut av stikkontakten og/eller fjern batteriet (hvis demonterbart) før du**

**utfører innstillinger på elektroverktøyet, skifter tilbehørsdeler eller legger elektroverktøyet bort.** Disse tiltakene forhindrer en utilsiktet starting av elektroverktøyet.

- d) **Elektroverktøy som ikke er i bruk må oppbevares utilgjengelig for barn. Ikke la elektroverktøyet brukes av personer som ikke er fortrolig med dette eller ikke har lest disse anvisningene.** Elektroverktøy er farlige når de brukes av uerfarne personer.
- e) **Vær nøye med vedlikeholdet av elektroverktøyet og tilbehøret. Kontroller om bevegelige maskindeler fungerer feilfritt og ikke klemmes fast, og om deler er brukket eller skadet, slik at dette innvirker på elektroverktøyets funksjon. La skadede deler repareres før elektroverktøyet brukes.** Dårlig vedlikeholdte elektroverktøy er årsaken til mange uhell.
- f) **Hold skjæreverktøyene skarpe og rene.** Godt stelte skjæreverktøy med skarpe skjær setter seg ikke så ofte fast og er lettere å føre.
- g) **Bruk elektroverktøy, tilbehør, verktøy osv. i henhold til disse anvisningene. Ta hensyn til arbeidsforholdene og arbeidet som skal utføres.** Bruk av elektroverktøy til andre formål enn det som er angitt kan føre til farlige situasjoner.
- h) **Hold håndtak og gripeflater tørre, rene og uten olje eller fett.** Glatte håndtak og gripeflater hindrer sikker håndtering og styring av verktøyet i uventede situasjoner.

## 5) AKTSOM HÅNDTERING OG BRUK AV BATTERIDREVNE VERKTØY

- a) **Lad batteriet kun opp i ladeapparater som er anbefalt av produsenten.** Det oppstår brannfare hvis et ladeapparat som er egnet til en bestemt type batterier, brukes med andre batterier.
- b) **Bruk derfor kun riktig type batterier for elektroverktøyene.** Bruk av andre batterier kan medføre skader og brannfare.
- c) **Hold batteriet som ikke er i bruk unna binders, mynter, nøkler, spikre, skruer eller andre mindre metallgjenstander, som kan lage en forbindelse mellom kontaktene.** En kortslutning mellom batterikontaktene kan føre til forbrenninger eller brann.
- d) **Ved gal bruk kan det lekke væske ut av batteriet. Unngå kontakt med denne væsken. Ved tilfeldig kontakt må det skylles med vann. Hvis det kommer væske i øynene, må du i tillegg oppsøke en lege.** Batterivæske som renner ut kan føre til irritasjoner på huden eller forbrenninger.
- e) **Ikke bruk batteriet eller verktøyet hvis det er skadet eller modifisert.** Ødelagte eller modifiserte batterier kan oppføre seg uforutsigbart, noe som kan føre til brann, eksplosjon eller fare for personskade.
- f) **Ikke utsett batteriet eller verktøyet for åpen ild eller for høye temperaturer.** Eksponering for ild eller temperaturer over 130 °C kan forårsake eksplosjon.
- g) **Følg alle ladeinstrukser, og ikke lad batteriet eller verktøyet utenfor temperaturområdet som er spesifisert i bruksanvisningen.** Feil lading eller

lading ved temperaturområdet, kan skade batteriet og øke brannfaren.

## 6) Service

- a) **Maskinen din skal alltid kun repareres av kvalifisert fagpersonale og kun med originale reservedeler.** Slik opprettholdes elektroverktøyetts sikkerhet.
- b) **Ikke utfør service på ødelagte batterier.** Service på batterier skal alltid utføres av produsenten eller godkjente forhandlere.

## SIKKERHETSADVARSEL FOR SKRUTREKKER

1. **Hold det motordrevne verktøyet i isolerte overflater når det er fare for at festeskruen kan komme i kontakt med skjulte ledninger.** Kontakt med en "levende" ledninger vil utsette metalldele til verktøyet og operatøren for støt.

## SIKKERHETSANVISNINGER FOR BATTERIPAKKE

- a) **Ikke demonter, åpne eller riv opp sekundære celler eller batteripakker.**
- b) **Ikke kortslett en celle eller en batteripakke. Ikke oppbevar celler eller batteripakke løst i en boks eller skuff hvor de kan kortslutte hverandre eller bli kortslettet av andre metallgjenstander.** Når batteripakken ikke er i bruk skal den holdes adskilt fra andre metallgjenstander som binders, mynter, nøkler, spiker, skruer eller andre små metallobjekter.



Kortslutning av batteriet kan forårsake skader eller brann.

- c) **Ikke utsett celler eller batteripakke for varme eller ild. Unngå oppbevaring i direkte sollys.**
- d) **Ikke utsett celler eller batteripakke for mekanisk støt.**
- e) **Hvis du opplever cellelekkasje, ikke la væsken komme i kontakt med huden eller øynene. Dersom kontakt har oppstått, vask området med rikelige mengder vann og oppsøk medisinsk hjelp.**
- f) **Hold batteripakken ren og tørr.**
- g) **Tørk batteripakkekontaktene med en ren, tørr klut hvis de blir skitne.**
- h) **Batteripakken må lades før bruk. Bruk denne instruksjonen og korrekt ladeprosedyre.**
- i) **Ikke ha batteripakken til ladning når den ikke er i bruk.**
- j) **Etter en lang lagringsperiode kan det være nødvendig å lade og utlade batteripakken flere ganger for å oppnå maksimal ytelse.**
- k) **Bruk kun batterilader spesifisert av Worx. Bruk ikke andre ladere enn de som er levert for bruk med utstyret.**
- l) **Tikke bruk batteripakker som ikke er beregnet for bruk sammen med utstyret.**
- m) **Hold batteripakken utenfor barns rekkevidde.**
- n) **Ta vare på den originale bruksanvisningen for fremtidig bruk**
- o) **Ta ut batteriene fra utstyret når det ikke er i bruk**
- p) **Kvitt deg med produktet på forsvarlig måte.**
- q) **Ikke bland batterier av forskjellig produksjon,**

**kapasitet, størrelse eller type i enheten.**

- r) **Hold batteriet unna mikrobølger og høyt trykk.**
- s) **Advarsel! Ikke bruk ikke-oppladbare batterier.**

## SYMBOLER

	For å redusere risikoen for personskade, må brukeren lese instruksjonsveiledningen
	Advarsel
	Bruk hørselsvern
	Bruk vernebriller
	Bruk støvmaske.



Avfall etter elektriske produkter må ikke legges sammen med husholdningsavfall. Vennligst resirkuler avfallet der dette finnes. Undersøk hos de lokale myndighetene eller en detaljist for resirkuleringsråd.



**Li-Ion**



Litium-ion-batteri. Dette produktet er merket med symbolet "samlet separat" med alle batteripakker og batteripakker. Du kan deretter resirkulere eller fjerne den for å redusere påvirkningen på miljøet. Batteripakken inneholder skadelige stoffer som kan være skadelige for miljøet og menneskers helse.



Hvis det ikke håndteres riktig, kan batteriet komme inn i vannsyklusen, noe som kan forårsake skade på økosystemet. Ikke kast brukte batterier som usortert kommunalt avfall.



Ikke brenn



Bruk vernehansker.



Lås



Automatisk stoppmodus

## 2. APPARATELEMENTER

- 1. ROTASJONSKONTROLL FØR OG BAKOVER**
- 2. MYKT HÅNDTAK**
- 3. KROK**
- 4. UTLØSERKNAPP FOR BATTERIPAKKE**
- 5. BATTERIPAKKE**
- 6. PÅ/AV BRYTER MED VARIABEL HASTIGHETSKONTROLL**
- 7. KONTROLLKNAPP MED 3-TRINNS HASTIGHET**
- 8. LED-LYS**
- 9. 50 MM SKRUTREKKER BITS (PH2)\***

## 10. INDIKATOR FOR BATTERIKAPASITET

## 11. SPENNHYLSE MED LÅSEKRAGE

## 12. BITSKLEMME

\* Illustrert eller beskrevet tilbehør inngår delvis ikke i leveransen.

### 3. TEKNISKE DATA

Typebetegnelse **WX265 WX265.X (2 - maskinbetegnelse, gjeldende for skrutrekker)**

	<b>WX265 WX265.X **</b>
Merkespenning	20 V  Max ***
Nominell Tomgangshastighet	I: 0-1200 /min II: 0-2400 /min III: 0-3400 /min
Merke Støt verdi	I: 0-1400 bpm II: 0-2600 bpm III: 0-3600 bpm
Maks moment	200 N.m
Chuck-kapasitet	6.35 mm
Vekt (bare verktøy)	0.87 kg

\*\* X = 1-999, A-Z, M1-M9 er kun for forskjellige kunder, det er ingen sikkerhetsrelaterte endringer mellom disse modellene.

\*\*\* Spenning målt uten belastning. Batterispenningen er 20 V til å begynne med. Nominell spenning er 18 V.

### FORESLÅTTE BATTERIER OG LADERE

Kategori	Type	Kapasitet
20V Batteri	WA3639	2.0 Ah
20V Lader	WA3880	2.0 A

Vi anbefaler at du kjøper tilbehør fra butikken der verktøyet selges. Se tilbehørspakken for mer informasjon. Butikkpersonalet kan hjelpe og gi deg råd.

### STØYINFORMASJON

Belastning lydtrykk	$L_{pA}$ : 82.2 dB(A)
Belastning lydeffekt	$L_{WA}$ : 93.2 dB(A)
$K_{pA}$ & $K_{WA}$	3 dB(A)

### Bruk hørselsvern.

## VIBRASJONSINFORMASJON

Totale vibrasjonsverdier satt i henhold til EN 62841:

$$a_h = 6.56 \text{ m/s}^2$$

$$\text{Usikkerhet } K = 1.5 \text{ m/s}^2$$

Den oppgitte totale vibrasjonsverdien og den oppgitte støtutslippsverdien er målt i henhold til en standard testmetode og kan brukes for sammenligning av et verktøy med et annet.

Den oppgitte totale vibrasjonsverdien og den oppgitte støtutslippsverdien kan også brukes i en innledende eksponeringsvurdering.

**ADVARSEL:** Vibrasjons- og støynivå under faktisk bruk av verktøyet kan avvike fra oppgitt verdi, avhengig av hvordan verktøyet brukes og hvilken type materiale det brukes på, se følgende eksempler og andre variasjoner for bruk av verktøyet:

Hvordan verktøyet brukes og hvilke materialer som kappes eller bores.

Verktøyet er i god stand og godt vedlikeholdt.

Bruk av riktig tilbehør for verktøyet, og sørg for at det er skarpt og i god stand.

Hvor stramt grepet på håndtakene er, og om det brukes antivibrasjonstilbehør.

Og at verktøyet blir brukt til det formålet det er tilsiktet i henhold til designet og disse instruksjonene.

**Dette verktøyet kan forårsake hånd-arm**

**vibrasjonssyndrom, hvis det ikke brukes riktig.**

**ADVARSEL:** For å være nøyaktig, bør også et overslag over eksponeringsnivå under faktiske bruksforhold også tas med i betraktning i alle deler av driftssyklusen, slik som når verktøyet er skrudd av og når det går på tomgang, men ikke faktisk gjør jobben. Dette kan redusere eksponeringsnivået betraktelig over hele arbeidsperioden.

Minimere eksponeringsrisiko for vibrasjon og støy. Bruk ALLTID skarpe meisler, driller og blad.

Vedlikehold verktøyet i henhold til disse instruksjonene og sørg for at det er godt smurt (der det er hensiktsmessig).

Invester i tilbehør for demping av vibrasjon og støy hvis verktøyet skal brukes regelmessig.

Planlegg arbeidstidplanen din slik at du sprer bruk av høyvibrasjonsverktøy utover flere dager.

### 4.FORMÅLSMESSIG BRUK:

Dette verktøyet er ment for å feste og løsne bolter, muttere og forskjellige gjengede festemidler. Dette verktøyet er ikke ment brukt som bor (Inkludert tilbehør som skrutrekkerbit er ikke egnet for bruk med slag).

### 5.BRUKSVEILEDNING



**MERK:** Les instruksjonshåndboken nøye før du bruker verktøyet.

HANDLING	FIGUR
<b>FØR BRUK</b>	
Kontrollere batteriets ladetilstand	Se Fig, A1
Innsetting av batteriet	Se Fig, A2
Fjerning av batteriet	Se Fig, A3
Lading av batteripakken	Se Fig, A4
<b>MONTERING OG JUSTERING</b>	
Montering av krok og bitsklemmer	Se Fig, B1, B2, B3, B4
Sett på bits	Se Fig, C1
Fjerne bits	Se Fig, C2
<b>BRUKSINSTRUKSJONER</b>	
Forover/bakover/lås  <b>ADVARSEL:</b> La alltid spennhylsen stoppe helt før du endrer rotasjonsretningen. Ellers kan du få girskade.	Se Fig, D1, D2, D3

Sikkerhets av/på bryter



**ADVARSEL: Ikke bruk maskinen overdrevent ved lav hastighet, da den kan overopphetes. Hvis dette skjer, kjøp ned maskinen ved å kjøre den med høy hastighet uten belastning.**

3-trinns hastighet

Trykk på den røde knappen for å velge ønsket rotasjons hastighet, nivå 1 til 3, hvor 3 er den raskeste. Den valgte hastigheten vil da lyse.

Se Fig, E

LED-indikator

Trykk forsiktig på avtrekkeren før bruk for å aktivere LED-lyset. Etter at avtrekkeren er sluppet, slår LED-lyset seg automatisk av med en forsinkelse på 15 sekunder. Både slagtrekkeren og batteriet er utstyrt med beskyttelsessystemer. Når LED-lyset blinker (cirka en gang hvert sekund, det slutter å blinke når du slipper avtrekkeren), vil systemet automatisk kutte strømmen til verktøyet for å forlenge batteriets levetid. Hvis slagtrekkeren og batteripakken er plassert under følgende forhold, kan slagtrekkeren automatisk kutte strømmen under bruk:

- **Overbelastet:** Verktøyet brukes på en måte som gjør at den forbruker unormalt mye strøm. I denne situasjonen, slipp På- bryteren på verktøyet og stopp arbeidet som forårsaket at verktøyet ble overbelastet. Deretter trykk deretter på bryteren for å starte igjen.
- **Overopphetet:** I situasjonen ovenfor, hvis verktøyet

ikke starter, er verktøyet og batteriet er overopphetet. Dersom dette skjer, la verktøyet og batteriet avkjøles før du trykker på startknappen igjen..

• **Lav batterispennning:** Den gjenværende batterikapasiteten er for lav, og verktøyet vil ikke fungere. I denne situasjonen, ta ut og lad batteriet.



**Advarsel:** For å slå på lyset, trykk på av / på-bryteren og påse at rotasjonskontrollen framover / bakover er i høyre / venstre posisjon.

## 6. FEILSØKING

### ÅRSAKER TIL ULIKE VIRKETIDER FOR BATTERIPAKKEN.

Ladeproblemer, som beskrevet ovenfor, samt å ikke ha brukt batteripakken på lang tid, vil redusere batteripakkens virketid. Dette kan bli rettet på etter flere omganger med lading og utlading, ved vekselvis lading og bruk av vekselsagen. Tungt arbeid som f.eks. saging i hardt treverk, vil bruke opp energien i batteripakken raskere enn ved lett arbeid. Ikke lad opp batteripakken under 0°C og over 40°C, fordi dette vil påvirke ytelsen.

## 7. VEDLIKEHOLD

### Fjern batteriet før det utføres noen form for justering, service eller vedlikehold.

Det verktøyet trenger ikke ytterligere smøring eller vedlikehold.

Det er ingen brukernyttige deler i det elektriske

verktøyet. Bruk aldri vann eller kjemiske rensedmidler for å rense verktøyet. Tørk av med en tørr klut. Du må alltid lagre verktøyet på en tørr plass. Hold alltid motorens ventilasjonskanaler rene. Hold alle betjeningskontrollene fri for støv. Hvis du ser gnister i ventilasjonskanalene, er dette normalt og vil ikke skade verktøyet.

## 8. FOR BATTERIVERKTØY

Omgivelsestemperatur for bruk og oppbevaring av verktøy og batteri er 0 °C-45 °C.

Anbefalt omgivelsestemperatur for ladesystemet under lading er 0 °C-40 °C.

### DETALJER ANGÅENDE SIKKER AVHENDING AV BRUKTE BATTERIER:

Ved slutten av apparatets levetid må du fjerne batteripakken forsiktig før du avhender apparatet. Ikke kast batterier eller kast dem i vanlig søppelbøtte. Ikke kast heller batteriet sammen med maskinen. Fjern den brukte batteripakken fra apparatet og kast den på nærmeste eller mest praktiske dedikerte gjenvinningsstasjon. Ta kontakt med din lokale miljøvernavdeling hvis du er i tvil. Batterier kan komme inn i vannkretsløpet hvis de blir kastet feil, noe som kan være skadelig for økosystemet. Kast ikke avfallbatterier som usortert kommunalt avfall.

## 9.MILJØVERNTILTAK



Avfall etter elektriske produkter må ikke legges sammen med husholdningsavfall. Vennligst resirkuler avfallet der dette finnes. Undersøk hos de lokale myndighetene eller en detaljist for resirkuleringsråd.

## 10.SAMSVARSERKLÆRING

Vi,  
Positec Germany GmbH  
Postfach 32 02 16, 50796 Cologne, Germany

På vegne av Positec erklær at produktet,  
Beskrivelse **Batteridrevet skrutrekker**  
Type **WX265 WX265.X (2-maskinbetegnelse, gjeldende for skrutrekker)**  
Funksjon **festing og løsning av skruer og muttere**

Samsvarer med følgende direktiver:  
**2006/42/EC, 2014/30/EU, 2011/65/EU & (EU)2015/863**

Standardene samsvarer med  
**EN IEC 55014-1**  
**EN IEC 55014-2**  
**EN 62841-1**  
**EN 62841-2-2**  
**EN IEC 63000**

Personen som er autorisert til å utarbeide den tekniske filen,

**Navn Marcel Filz**  
**Adresse Positec Germany GmbH**  
**Postfach 32 02 16, 50796 Cologne, Germany**



2023/11/27  
Allen Ding  
Visesjefsingeniør, Testing og Sertifisering  
Positec Technology (China) Co., Ltd  
18, Dongwang Road, Suzhou Industrial  
Park, Jiangsu 215123, P. R. China

## INNEHÅLLSFÖRTECKNING

1. SÄKERHETSINSTRUKTIONER
2. LADDARENS KOMPONENTER
3. TEKNISK INFORMATION
4. ÄNDAMÅLSENIG ANVÄNDNING
5. LADDNINGSPROCEDUR
6. FELSÖKNING
7. UNDERHÅLL
8. FÖR BATTERIVERKTYG
9. MILJÖSKYDD
10. DEKLARATION OM ÖVERENSSTÄMMELSE

## 1. SÄKERHETSINSTRUKTIONER PRODUKTSÄKERHET GENERELLA SÄKERHETSVARNING-AR FÖR ELVERKTYG



**Varning: Läs alla säkerhetsföreskrifter, instruktioner, illustrationer och specifikationer som följer med detta elverktyg.** Underlåtelse att följa instruktionerna nedan kan leda till elstöt, brand och/eller allvarlig skada.

**Spara alla varningar och instruktioner för framtida bruk.** Termene "strömförande verktyg" i alla varningsmeddelande nedan avser ditt (sladdverktyg) strömförande verktyg eller batteridrivna (sladdlösa) strömförande verktyg.

### 1) ARBETSOMRÅDET

- a) **Håll arbetsområdet rent och väl upplyst. Skräpiga och mörka områden är skaderisker.**
- b) **Använd inte strömförande verktyg i explosiva miljöer, som nära brandfarliga vätskor, gaser eller damm.** Strömförande verktyg skapar gnistor som kan antända damm eller ångor.
- c) **Håll barn och åskådare borta när du använder ett strömförande verktyg.** Distractioner kan göra att du förlorar kontrollen.

### 2) ELSÄKERHET

- a) **Stickkontaktarna till verktyget måste matcha eluttaget. Modifiera inte stickkontakten på något sätt. Använd inte adapterkontakter i samband med jordade strömförande verktyg.** Omodifierade stickkontakter och matchande eluttag minskar risken för elstötar.
- b) **Undvik kroppskontakt med jordade ytor som rör, element, spisar och kylskåp.** Det finns en större risk för elstötar om din kropp är jordad.
- c) **Exponera inte strömförande verktyg för regn eller fuktiga förhållanden.** Kommer det in vatten i ett strömförande verktyg ökar det risken för elstötar. bära, dra eller dra ut stickkontakten för det
- d) **Missbruka inte sladden. Använd aldrig sladden för att strömförande verktyget.** Håll sladden borta från hetta, olja, skarpa kanter eller rörliga delar. Skadade eller tilltrasslade sladdar ökar risken för elstötar.
- e) **När du använder ett strömförande verktyg utomhus använder du en förlängningsladd som lämpar**



- sig för utomhus bruk.** Använder du en sladd för utomhus bruk reducerar du risken för elstötar.
- f) **Om det inte går att undvika att driva ett elverktyg i en fuktig lokal, använd då en restströmsskyddad (RCD) strömtillförselanordning.** Användning av en RCD minskar risken för elektriska stötar.
- 3) **PERSONLIG SÄKERHET**
- a) **Var uppmärksam, håll ögonen på vad du gör och använd sunt förnuft när du använder ett strömförande verktyg.** Använd inte ett strömförande verktyg när du är trött eller påverkad av droger, alkohol eller läkemedel. En kort stund av ouppmärksamhet med strömförande verktyg kan resultera i allvarliga personskador.
- b) **Använd säker utrustning. Använd alltid skyddsglasögon.** Säkerhetsutrustning som munskydd, halkfria skor, skyddshjälm eller hörselskydd som används när det behövs kommer att reducera personskador.
- c) **Förhindra ofrivillig start. Se till att kontakten är i off-läge innan du ansluter till strömkälla och/eller batterienhet, tar upp eller bär med dig verktyget.** Bär du strömförande verktyg med fingret på kontakten eller sätter i stickkontakten i elluttaget när kontakten är i PÅ-läge utgör det en skaderisk.
- d) **Ta bort alla skiftnycklar eller skruvnycklar innan du sätter på det strömförande verktyget.** En skift - eller skruvnyckel som lämnas kvar på en roterande del på ett strömförande verktyg kan orsaka personskador.
- e) **Sträck dig inte för långt. Bibehåll alltid fotfästet**

- och balansen.** Detta gör att du kan kontrollera verktyget bättre i oväntade situationer.
- f) **Klä dig rätt. Använd inte löst sittande kläder eller smycken.** Håll ditt hår och dina kläder borta från rörliga delar. Lösa kläder, smycket eller långt hår kan snärjas in i rörliga delar.
- g) **Om det på enheterna finns anslutning för dammsug och dammupsamling ser du till att de är anslutna och används korrekt.** Använder du dessa anordningar reducerar det dammrelaterade faror.
- h) **Låt inte förtrogenhet, tack vare frekvent användning av verktyget, lura dig att känna dig för trygg med det och därmed ignorera säkerhetsföreskrifterna.** En vårdslös handling kan orsaka allvarlig skada inom loppet av en sekund.
- 
- 4) **ANVÄNDNING OCH UNDERHÅLL AV STRÖMFÖRANDE VERKTYG**
- a) **Forcera inte det strömförande verktyget. Använd korrekt verktyg för arbetet.** Det korrekta verktyget kommer att göra jobbet bättre och säkrare med den hastighet den tillverkats för.
- b) **Använd inte verktyget om kontakten inte sätter på eller stänger av det.** Alla strömförande verktyg som inte kan kontrolleras med kontakten är farliga och måste repareras.
- c) **Koppla bort kontakten från strömkällan och/ eller ta bort batterierna, om de är löstagbara, från elverktyget, innan du utför några justeringar, ändrar i tillbehören eller magasinerar elverktygen.** Sådana

förebyggande säkerhetsåtgärder reducerar risken för att du startar verktyget oavsiktligt.

- d) **Förvara verktyget som inte används utom räckhåll för barn och låt inte någon person använda verktyget som inte känner till verktyget eller dessa anvisningar.** Strömförande verktyg är farliga i händerna på utbildade användare.
- e) **Håll koll på elverktyget och tillbehören. Kontrollera inriktningen eller fästet för rörliga delar, defekta delar och alla andra saker som kan påverka användningen av elverktyget.** Om den skadats måste elverktyget repareras före användning. Många olyckor orsakas av felaktigt underhållna elverktyg.
- f) **Håll sågverktyget skarpa och rena.** Korrekt underhållna skärverktyg med skarpa egg kommer inte att köra fast lika ofta och är enklare att kontrollera.
- g) **Använd elverktyget, tillbehören och verktygsbiten etc. i enlighet med dessa anvisningar och på det sätt som avsetts för varje typ av elverktyg.** Ha också i åtanke arbetsförhållandena och arbetet som skall utföras. Använder du elverktyg för åtgärder som skiljer sig det avsedda arbetet kan det resultera i riskfyllda situationer.
- h) **Håll handtag och greppytor torra, rena och fria från olja och fett.** Hala handtag och greppytor ger inte säker hantering och kontroll över verktyget i oväntade situationer.
- 5) **ANVÄNDNING OCH SKÖTSEL AV SLADDLÖSA VERKTYG**

- a) **Ladda bara med den laddare som tillverkaren anger.** En laddare som passar en typ av batteripaket kan medföra en risk för brand när den används till ett annat batteripaket.
- b) **Använd elverktyg bara tillsammans med det särskilt konstruerade batteripaketet.** Användning av andra batteripaket kan medföra en risk för personsador och brand.
- c) **När batteripaketet inte används ska det hållas borta från metallföremål som gem, mynt, nycklar, skruvar och andra små metallföremål som kan skapa kontakt mellan batteripaketets poler och kortsluta det.** En kortslutning kan orsaka brännskador och brand.
- d) **Under olyckliga omständigheter kan vätska komma i kontakt med huden, skölj med vatten. Om den kommer i kontakt med ögonen, skölj rikligt med vatten och sök läkarhjälp.** Vätska som kommer ut ur batteriet kan orsaka irritation eller brännskador.
- e) **Använd inte ett batteripack eller verktyg som skadats eller modifierats.** Skadade eller modifierade batterier kan uppvisa förväntade beteende som kan leda till brand, explosion eller skada.
- f) **Utsätt inte batteripack eller verktyg för eld eller höga temperaturer.** Eld eller temperaturer som överstiger 130 °C kan orsaka explosioner.
- g) **Följ alla laddningsinstruktioner och ladda inte batteripacket eller verktyget utanför temperaturintervallen som anges i instruktionerna.** Felaktig laddning eller laddning i temperaturer

utanför det angivna temperaturintervallen kan skada batteriet eller öka brandrisken.

## 6) UNDERHÅLL

- a) **Låt ditt elverktyg underhållas av en kvalificerad reparatör som bara använder äkta reservdelar.**  
Det kommer att garantera att elverktygets säkerhet bibehålls.
- b) **Försök aldrig reparera skadade batteripack.**  
Batteripack får endast underhållas av tillverkaren eller behöriga servicetekniker.

## SÄKERHETSVARNING FÖR SLAGSKRUVDRAGARE

- 1. **Håll elverktyget i de isolerade greppytorna när du genomför en manöver där fästånordningen kan komma i kontakt med dolda elledningar.**  
Fästånordningar som kommer i kontakt med en strömförande ledning kan innebära att också exponerade metalldelar av verktyget blir strömledande vilket kan ge användaren en elchock.

## SÄKERHETSFÖRESKRIFTER FÖR BATTERIET

- a) **Ta inte isär batteriet, öppna inte heller batteriet eller sära på battericeller.**
- b) **Kortslut inte batteriet. Förvara inte batteriet på ett slarvigt sätt i en låda där det kan kortslutas eller skadas av ledande material.** När batteriet inte

används, håll det borta från metallobjekt, såsom pappersgem, pengar, nycklar, naglar, skruvar eller andra små metallobjekt som kan leda ström från en terminal till en annan. Om batteriterminalerna kortsluter varandra kan de förorsaka brandrisk.

- c) **Exponera inte batteriet för eld eller värme. Undvik förvaring i direkt solljus.**
- d) **Utsätt inte batteriet för mekanisk chock.**
- e) **Om batteriet läcker, låt inte vätskan komma i kontakt med hud eller ögon. Om så ändå skulle hända, skölj med mycket vatten och sök läkarhjälp.**
- f) **Håll batteriet rent och torrt.**
- g) **Torka av batteriet om det blir smutsigt med en torr, ren trasa.**
- h) **Batteriet måste laddas före användning. Använd den här bruksanvisningen för att ladda batteriet korrekt.**
- i) **Låt inte batteriet stå på laddning när det inte används.**
- j) **Efter lång tids användning kan det bli nödvändigt att ladda och ladda ur batteriet många gånger för att nå maximal prestanda.**
- k) **Ladda endast med laddare av varumärket Worx. Använd ingen annan laddare än den som specifikt ska användas med det här batteriet.**
- l) **Använd inte ett batteri som inte är avsett för användning med det här verktyget.**
- m) **Håll batteriet borta från barn.**
- n) **Behåll den ursprungliga bruksanvisningen för framtida användning.**
- o) **Plocka ur batteriet från verktyget då det inte används.**

- p) **Kassera batteriet på rätt sätt.**  
 q) **Blanda inte celler från olika tillverkning, kapacitet, storlek eller typ inom en enhet.**  
 r) **Håll batteriet borta från mikrovågor och högt tryck.**  
 s) **Varning! Använd inte icke-uppladdningsbara batterier.**

## SYMBOLER

	För att minska risken för skador måste användaren läsa bruksanvisningen
	Varning
	Använd hörselskydd
	Använd skyddsglasögon

	Använd skyddsmask
	Uttjänade elektriska produkter får inte kasseras som hushållsavfall. Återanvänd där det finns anläggningar för det. Kontakta dina lokala myndigheter eller återförsäljare för återvinningsråd.
 Li-Ion	Li-Ion-batteri Denna product har märkts med en symbol för sopsortering för alla batterisatser. De kommer då att återvinnas och plockas isär för att minska påverkan på miljön. Batterisatser kan vara skadliga för miljön och för människors hälsa då de innehåller farliga substanser.
	Batterierna kan komma in i vattnets kretslopp om de inte kasseras korrekt och detta kan vara skadligt för EKO-systemet. Kasta inte batterier i de vanliga osorterade hushållssoporna.
	Får ej uppeldas



Använd skyddshandskar.



Lås



Automatisk stoppläge

## 2.DELLISTA

1. **ROTERING FRAM OCH TILLBAKA**
2. **HANDTAG MED MJUKT GREPP**
3. **KROK**
4. **BATTERIPAKETETS LÅSNING**
5. **BATTERIPAKET**
6. **PÅ/AV-BRYTARE MED VARIABEL HASTIGHETSKONTROLL**
7. **VARIABEL 3-VÄXLAD KONTROLLKNAPP**

## 8. **ARBETSLAMPA**

## 9. **50MM SKRUVMEJSEL BIT (PH2)\***

## 10. **BATTERIKAPACITETSINDIKATOR**

## 11. **LÅSHYLSA TILL CHUCK**

## 12. **BORR CHUCK**

**\* Alla tillbehör beskrivna eller avbildade nedan medföljer inte standardprodukten.**

## 3.TEKNISKA DATA

**Typ WX265 WX265.X (2 - maskinbeteckning, representativ för skruvdragare)**

	<b>WX265 WX265.X **</b>
Spänning	20 V  Max ***
Hastighet utan belastning	I: 0-1200 /min II: 0-2400 /min III: 0-3400 /min
Nominellt Anslagsvärde	I: 0-1400 bpm II: 0-2600 bpm III: 0-3600 bpm
Max moment	200 N.m
Chuck - kapacitet	6.35 mm

Maskinens vikt(Naken verktyg)	0.87 kg
-------------------------------	---------

\*\* X = 1-999, A-Z, M1-M9 är endast för olika kunder, det finns inga säkerhetsrelaterade förändringar mellan dessa modeller.

\*\*\* Spänning uppmätt utan belastning. Initial batterispänning är max. 20 V. Nominell spänning är 18V.

## REKOMMENDERADE BATTERIER OCH LADDARE

Kategori	Modell	Kapacitet
20V Batteripaket	WA3639	2.0 Ah
20V Laddning	WA3880	2.0 A

Vi rekommenderar att du köper tillbehör från butiken där verktygen säljs. Se tillbehörspaketet för mer information. Butikspersonal kan hjälpa dig och ge dig råd.

## BULLERINFORMATION

Uppmätt ljudtryck	$L_{pA}$ :82.2 dB(A)
Uppmätt ljudstyrka	$L_{WA}$ :93.2 dB(A)

$K_{PA}$ & $K_{WA}$	3 dB(A)
---------------------	---------

## Använd hörselskydd.

## VIBRATIONSINFORMATION

Vibrationernas totalvärden (triax vektorsumma) är fastställda enligt EN 62841:

$a_h = 6.56 \text{ m/s}^2$	Uncertainty $K = 1.5 \text{ m/s}^2$
----------------------------	-------------------------------------

Det angivna totala vibrationsvärdet och det angivna bullervärdet har uppmätts i enlighet med en standardtestmetod och kan användas för att jämföra ett verktyg med ett annat.

Det angivna totala vibrationsvärdet och det angivna bullervärdet kan också användas i en preliminär exponeringsbedömning.



**WARNING:** Vibrationer och buller vid användning av elverktyget kan skilja sig från det angivna värdet beroende på vilket sätt verktyget används på, särskilt vilken typ av arbetsstycke som bearbetas beroende på följande exempel och andra varianter på hur verktyget används:

Hur verktyget används och materialet som skärs eller borras.

Verktyget är i bra skick och bra underhållet.

Användning av korrekt tillbehör för verktyget och säkerställ att de är skarpa och i bra skick.  
Åtdragningsgraden av greppet på handtagen och om några antivibrations- och bullertillbehör används.  
Och att verktyget används såsom avsett enligt dess konstruktion och dessa instruktioner.

Detta verktyg kan orsaka hand-arm vibrationssyndrom om det används på felaktigt sätt.



**WARNING:** För att vara korrekt bör en beräkning av exponeringsnivån under verkliga förhållanden vid användning också tas med för alla delar av hanteringscykeln såsom tiden när verktyget är avstängt och när det körs på tomgång utan att utföra något arbete. Detta kan betydligt minska exponeringsnivån över den totala arbetsperioden.

Hjälp för att minimera din exponering för vibrationer och buller.

Använd ALLTID skarpa mejslar, borrar och blad.

Underhåll verktyget i enlighet med dessa instruktioner och håll det välsmort (där så behövs).

Om verktyget ska användas regelbundet investera då i antivibrations- och bullertillbehör.

Planera ditt arbetsschema för att sprida ut användning av kraftigt vibrerande verktyg över flera dagar.

#### 4.ÄNDAMÅLSENLIG ANVÄNDNING

Verktyget är avsett för att fästa och lossa bultar, muttrar och olika gängade hållare. Verktyget är inte avsett att användas som borr (Det medföljande tillbehöret som skruvbiten är inte lämpligt för påverkansanvändning).

#### 5.BRUKSANVISNING



**OBS:** Innan du använder VERKTYGET, läs noga igenom bruksanvisningen.

ÅTGÄRD	FIGUR
<b>INNAN ENHETEN TAS I BRUK</b>	
Kontroll av batteriladdningstillståndet	Se Fig.A1
Sätta i batteriet	Se Fig.A2
Ta bort batteriet	Se Fig.A3
Ladda batteriet	Se Fig.A4
<b>HOPSÄTTNING OCH JUSTERING</b>	
Monteringskrok och borrarklämma	Se Fig.B1, B2, B3, B4
Sätta in delarna	Se Fig.C1
Ta bort delarna	Se Fig.C2
<b>DRIFT</b>	

<p>Framåt/Bakåt/Lås</p> <p> <b>WARNING:</b> För att förhindra skador på växellådan, låt alltid hylsan stanna helt innan du ändrar rotationsriktningen.</p>	<p>Se Fig.D1, D2, D3</p>
<p>Hantering av Till/Från-ström</p> <p> <b>WARNING: Använd inte maskinen överdrivet vid låg hastighet, annars kan den överhettas. Om detta inträffar, kyla ner maskinen genom att köra den med hög hastighet utan belastning.</b></p> <p>Variabel hastighet 3 hastighet</p> <p>Tryck på den röda knappen för att välja önskad rotationshastighet, nivån är 1 till 3, varav 3 är den snabbaste. Körhastigheten tänds.</p> <p>Vid omvänd rotation aktiveras automatisk stoppläge, vilket automatiskt stoppar rotationen när belastningen är tillräckligt lösgjord.</p>	<p>Se Fig.E</p>

batteriets livslängd. Om slagborrmaskinen och batteripaketet placeras under följande förhållanden kan slagborrmaskinen automatiskt stänga av strömmen under drift:

- **Överladdning:** Verktöget hanteras på ett sätt som får det att använda abnormt mycket ström. I händelse av detta scenario: slå från väljaren på verktöget och avsluta användningen som fick verktöget att bli överladdat. Slå därefter tillbaka väljaren igen för att starta om verktöget.
- **Överhettning:** I händelse av scenariot ovan, om verktöget inte startar kan det och batteriet vara överhettade. Om detta inträffar: låt verktöget och batteriet kylas ned innan du slår på strömmen igen.
- **Låg spänning i batteriet:** Den återstående kapaciteten i batteriet är för låg vilket gör att verktöget inte kan användas. I händelse av detta så avlägsna och ladda upp batteriet.

 **WARNING:** För att slå på ljust, tryck på Till/ Från-strömbrytaren och försäkra dig om att rotationskontrollen står i läget höger/vänster.

## 6.FELSÖKNING

### ORSAKER TILL ATT BATTERIPAKETEN VARAR OLIKA LÅNGE

Laddningsproblem som beskrivs ovan och om batteripaketet legat lagrat och inte använts under en lång tid minskar batteriets driftstid. Detta kan åtgärdas genom att laddas och laddas ur flera gånger genom att maskinen används och laddas upprepade gånger. Om

### LED-indikator

Innan användning, tryck försiktigt på avtryckaren för att aktivera LED-lampan. Efter att avtryckaren släpps kommer LED-lampan automatiskt att stängas av med en fördröjning på 15 sekunder.

Både slagborrmaskinen och batteriet är utrustade med skyddssystem. När LED-lampan blinkar (ungefär en gång per sekund, den slutar blinka när du släpper avtryckaren), kommer systemet automatiskt att stänga av strömmen till verktöget för att förlänga



maskinen belastas hårt, t.ex. genom att stora skruvar dras in i hårt trä, förbrukas batteriets energi snabbare än vid lätt belastning. Ladda inte batterierna vid temperaturer under 0°C eller över 40°C eftersom detta påverkar egenskaperna.

## 7.UNDERHÅLL

Avlägsna batteripaketet från verktyget innan du utför någon typ av justering, service eller underhåll. Ditt verktyg kräver inte extra smörjning eller underhåll. Det finns inga delar som kan repareras i verktyget. Använd aldrig vatten eller kemiska medel för att rengöra verktyget. Torka rent med en torr trasa. Förvara alltid verktyget på en torr plats. Håll motorns ventileringsöppningar rena. Håll alla knappar fria från damm. Ibland ser du kanske att det slår gnistor i ventileringsöppningarna. Det är normalt och kommer inte att skada verktyget.

## 8.FÖR BATTERIVERKTYG

Verktyget och batteriet bör användas och förvaras i 0°C-45°C.

Den rekommenderade omgivningstemperaturen för laddningssystem vid laddning är 0°C-40°C.

## INFORMATION ANGÅENDE SÄKER HANTERING AV ANVÄNDA BATTERIER:

I slutet av apparatens livslängd, ta bort batteripaketet

säkert innan du gör dig av med apparaten. Kasta inte batterier i vanligt avfall eller släng dem i sopkorgen. Kasta inte heller batteriet tillsammans med maskinen. Ta bort det använda batteripaketet från apparaten och lämna in det på närmaste eller bekväma återvinningsanläggning. Vid tveksamheter, kontakta din lokala miljöskyddsavdelning. Batterier kan komma in i vattenkretsen om de inte hanteras korrekt, vilket kan vara skadligt för ekosystemet. Släng inte bort använda batterier som osorterat hushållsavfall.

## 9.MILJÖSKYDD



Uttjänade elektriska maskiner får inte kasseras som hushållsavfall. Använd återvinningsfaciliteter om det finns tillgängligt. Kontrollera med din återförsäljare eller vilka lokala föreskrifter som föreligger.

## 10.DEKLARATION OM ÖVERENSSTÄMMELSE

Vi,  
Positec Germany GmbH  
Postfach 32 02 16, 50796 Cologne, Germany

På uppdrag av Positec deklarerar jag att produkten.  
Beskrivning **Sladdlös borrarvdragare**  
Typ **WX265 WX265.X (2-maskinbeteckning, representativ för skruvdragare)**  
Funktion **Dra åt och lossa skruvar, muttrar**

Uppfyller följande direktiv,  
**2006/42/EC, 2014/30/EU, 2011/65/EU & (EU)2015/863**

Standarder överensstämmer med

**EN IEC 55014-1**

**EN IEC 55014-2**

**EN 62841-1**

**EN 62841-2-2**

**EN IEC 63000**

Personen som godkänts att sammanställa den tekniska  
filen,

**Namn Marcel Filz**

**Adress Positec Germany GmbH**

**Postfach 32 02 16, 50796 Cologne, Germany**

122



2023/11/27

Allen Ding

Vice chefsingenjör, tester och certifiering

Positec Technology (China) Co., Ltd

18, Dongwang Road, Suzhou Industrial

Park, Jianguo 215123, P. R. China

## SPIS TREŚCI

1. INSTRUKCJE NT. BEZPIECZEŃSTWA
2. LISTA KOMPONENTÓW
3. DANE TECHNICZNE
4. UŻYCIĘ ZGODNE Z PRZEZNACZENIEM
5. INSTRUKCJE OBSŁUGI
6. ROZWIĄZYWANIE PROBLEMÓW
7. KONSERWACJA
8. ZALECENIA DLA NARZĘDZI AKUMULATOROWYCH
9. OCHRONA ŚRODOWISKA
10. DEKLARACJA ZGODNOŚCI

## 1. INSTRUKCJE NT. BEZPIECZEŃSTWA BEZPIECZEŃSTWO PRODUKTU OGÓLNE OSTRZEŻENIA DOTYCZĄCE BEZPIECZEŃSTWA PODCZAS PRACY Z ELEKTRONARZĘDZIAMI



**OSTRZEŻENIE: Przeczytaj wszystkie ostrzeżenia, instrukcje, ilustracje i specyfikacje dostarczone z elektronarzędziem.** Niestosowanie się do podanych wskazówek może spowodować porażenie prądem, pożar i / lub ciężkie obrażenia ciała.

### **Należy dobrze przechowywać te przepisy.**

Użyte w dalszej części pojęcie „elektronarzędzie” odnosi się do elektronarzędzi napędzanych prądem (z kablem zasilającym) i do elektronarzędzi napędzanych akumulatorami (bez kabla zasilającego).

- 1) **Miejsce pracy**
  - a) **Miejsce pracy należy utrzymywać w czystości i dobrze oświetlone.** Nieporządek i nie oświetlane zakreśy pracy mogą doprowadzić do wypadków.
  - b) **Nie należy pracować tym narzędziem w otoczeniu zagrożonym wybuchem, w którym znajdują się np. łatwopalne ciecze, gazy lub pyły.** Elektronarzędzia wywołują iskry, które mogą podpalić ten pył lub parę.
  - c) **Elektronarzędzie trzymać podczas pracy z daleka od dzieci i innych osób.** Przy odwróceniu uwagi można stracić kontrolę nad narzędziem.
- 2) **Bezpieczeństwo elektryczne**
  - a) **Wtyczka urządzenia musi pasować do gniazda. Nie wolno zmieniać wtyczki w jakikolwiek sposób. Nie należy używać wtyczek adapterowych razem z uziemionymi narzędziami.** Niezmiennione wtyczki i pasujące gniazda zmniejszają ryzyko porażenia prądem.
  - b) **Należy unikać kontaktu z uziemionymi powierzchniami jak rury, grzejniki, piece i lodówki.** Istnieje zwiększone ryzyko porażenia prądem, gdy Państwa ciało jest uziemione.
  - c) **Urządzenie należy trzymać zabezpieczone przed deszczem i wilgocią.** Wniknięcie wody do elektronarzędzia podwyższa ryzyko porażenia prądem..
  - d) **Nigdy nie należy używać kabla do innych czynności. Nigdy nie używać kabla do noszenia urządzenia za kabel, zawieszenia lub do**

**wyciągania wtyczki z gniazda.** Kabel należy trzymać z daleka od wysokich temperatur, oleju; ostrych krawędzi lub ruchomych części urządzenia. Uszkodzone lub poplątane kable zwiększają ryzyko porażenia prądem.

- e) **W przypadku, że elektronarzędziem pracuje się na świeżym powietrzu należy używać kabla przedłużającego, który dopuszczony jest do używania na zewnątrz.** Użycie dopuszczonego do używania na zewnątrz kabla przedłużającego zmniejsza ryzyko porażenia prądem.
  - f) **Jeśli nie można uniknąć posługiwania się elektronarzędziem w miejscu o dużej wilgotności należy użyć zabezpieczonego zasilacza domowego (RCD).** Stosowanie RCD zmniejsza ryzyko porażenia prądem elektrycznym.
- 3) **Bezpieczeństwo osób**
    - a) **Należy być uważnym, zważać na to co się robi i pracę elektronarzędziem rozpoczynać z rozsądkiem. Nie należy używać urządzenia gdy jest się zmęczonym lub pod wpływem narkotyków, alkoholu lub leków.** Moment nieuwagi przy użyciu urządzenia może doprowadzić do poważnych obrażeń ciała.
    - b) **Należy nosić osobiste wyposażenie ochronne i zawsze okulary ochronne.** Noszenie osobistego wyposażenia ochronnego jak maska przeciwpyłowa, nie ślizgające się buty robocze, hełm ochronny lub ochrona słuchu, w zależności od rodzaju i użycia elektronarzędzia zmniejsza ryzyko obrażeń ciała.

- c) **Należy zapobiec przypadkowemu uruchomieniu. Przed podłączeniem do sieci zasilającej i/lub zestawu baterii, podniesieniem urządzenia i przenoszeniem urządzenia należy sprawdzić, czy przełącznik znajduje się w pozycji wyłączenia.** W przypadku, że przy noszeniu urządzenia trzyma się palec na włączniku/wyłączniku lub włączone urządzenie podłączone zostanie do prądu, to może to doprowadzić do wypadków.
- d) **Zanim urządzenie zostanie włączone należy usunąć narzędzia nastawcze lub klucze.** Narzędzie lub klucz, które znajdują się w ruchomych częściach urządzenia mogą doprowadzić do obrażeń ciała.
- e) **Nie należy przeceniać swoich możliwości. Należy dbać o bezpieczną pozycję pracy i zawsze utrzymywać równowagę.** Przez to możliwa jest lepsza kontrola urządzenia w nieprzewidzianych sytuacjach.
- f) **Należy nosić odpowiednie ubranie. Nie należy nosić luźnego ubrania lub biżuterii.** Wystrzegaj się kontaktu włosów, części odzieży lub rękawic ochronnych z ruchomymi częściami urządzenia.
- g) **W przypadku, że możliwe jest zamontowanie urządzeń odsysających lub podchwytyjących należy upewnić się, czy są one właściwie podłączone i prawidłowo użyte.** Użycie tych urządzeń zmniejsza zagrożenie spowodowane pyłami.
- h) **Częste używanie urządzenia i rutyna może osłabić twoją uwagę i być przyczyną niedotrzymywania zasad bezpieczeństwa.** Nieuważne działanie może

spowodować poważne szkody w ułamku sekundy.

- 4) **Staranne obcowanie oraz użycie elektronarzędzi**
- a) **Nie należy przeciążać urządzenia. Do pracy używać należy elektronarzędzia, które jest do tego przewidziane.** Odpowiednim narzędziem pracuje się lepiej i bezpieczniej w podanym zakresie sprawności.
- b) **Nie należy używać elektronarzędzia, którego włącznik/wyłącznik jest uszkodzony.** Elektronarzędzie, którego nie można włączyć lub wyłączyć jest niebezpieczne i musi zostać naprawione.
- c) **Przed przystąpieniem do wykonywania jakichkolwiek regulacji, ustawień wymiany osprzętu lub składowania urządzenia należy odłączyć wtyczkę od źródła zasilania i/lub wyjąć akumulator.** Ten środek ostrożności zapobiega niezamierzonemu włączeniu się urządzenia.
- d) **Nie używane elektronarzędzia należy przechowywać poza zasięgiem dzieci. Nie należy dać narzędzia do użytku osobom, które jego nie znają lub nie przeczytały tych przepisów.** Używane przez nieodpowiedzialne osoby elektronarzędzia są niebezpieczne.
- e) **Dotrzymuj regularnego wykonywania konserwacji urządzenia i osprzętu. Należy kontrolować, czy ruchome części urządzenia funkcjonują bez zarzutu i nie są zablokowane, czy części nie są pęknięte lub uszkodzone, co mogłoby mieć wpływ na prawidłowe funkcjonowanie**

- urządzenia.** Uszkodzone części należy przed użyciem urządzenia oddać do naprawy. Wiele wypadków spowodowanych jest przez niewłaściwą konserwację elektronarzędzi.
- f) **Narzędzia tnące należy utrzymywać ostre i czyste.** Starannie pielęgnowane narzędzia tnące z ostrymi krawędziami tnącymi zablokują się rzadziej i łatwiej się je prowadzi.
- g) **Elektronarzędzia, osprzęt, narzędzia itd. należy używać odpowiednio do tych przepisów i tak, jak jest to przewidziane dla tego specjalnego typu urządzenia. Uwzględnić należy przy tym warunki pracy i czynność do wykonania.** Użycie elektronarzędzi do innych niż przewidziane prace może doprowadzić do niebezpiecznych sytuacji.
- h) **Uchwyty oraz powierzchnie elementów obsługi urządzenia utrzymywać suche, czyste, bez oleju i smaru.** Śliskie uchwyty oraz inne powierzchnie stanowią przeszkodę w bezpiecznej obsłudze i kontroli nad narzędziem w nieoczekiwanych sytuacjach.
- 5) **Staranne użytkowanie elektronarzędzi napędzanych akumulatorami**
- a) **Akumulatory należy ładować tylko w ładowarkach, które poleci) producent.** Dla ładowarki, która nadaje się do ładowania określonych akumulatorów istnieje niebezpieczeństwo pożaru, gdy użyte zostaną inne akumulatory.
- b) **Do elektronarzędzi należy używać jedynie przewidzianych do tego akumulatorów.** Użycie innych akumulatorów może doprowadzić do obrażeń ciała i niebezpieczeństwa pożaru.
- c) **Nie używany akumulator należy trzymać z daleka od spinaczy, monet, kluczy, gwoździ, śrub lub innych małych przedmiotów metalowych, które mogłyby spowodować zmostkowanie kontaktów.** Zwarcie pomiędzy kontaktami akumulatora może spowodować oparzenia lub pożar.
- d) **Przy niewłaściwym użyciu możliwe jest wydostanie się cieczy z akumulatora. Należy unikać kontaktu z nią. Przy przypadkowym kontakcie splukać wodą. W przypadku, że ciecz dostała się do oczu należy dodatkowo skonsultować się z lekarzem.** Ciecz akumulatorowa może doprowadzić do podrażnienia skóry lub oparzeń,
- e) **Zabrania się używania uszkodzonego lub zmodyfikowanego akumulatora lub urządzenia.** Uszkodzone lub zmodyfikowane akumulatory mogą działać w nieoczekiwany sposób wywołując pożar, eksplozję lub zagrożenie zranienia osób.
- f) **Zabrania się wystawiania akumulatora lub urządzenia na działanie ognia lub podwyższonej temperatury.** Działanie ognia lub temperatury przekraczającej 130 °C może spowodować eksplozję.
- g) **Kierować się instrukcjami dotyczącymi sposobu ładowania, nie wystawiać akumulatora na działanie temperatury poza zakresem podanym w instrukcji obsługi.** Niewłaściwy sposób ładowania akumulatora lub działanie temperatury poza zakresem podanym w instrukcji, może być

przyczyną uszkodzenia akumulatora lub nastanie podwyższonego ryzyka wybuchu pożaru.

**6) Serwis**

- a) **Naprawę urządzenia należy zlecić jedynie kwalifikowanemu fachowcowi i przy użyciu oryginalnych części zamiennych.** To gwarantuje, że bezpieczeństwo urządzenia zostanie zachowane.
- b) **Zabrania się dokonywania naprawy uszkodzonego akumulatora.** Naprawę akumulatora może wykonywać wyłącznie producent lub autoryzowany punkt serwisowy.

**OSTRZEŻENIE DOTYCZĄCE BEZPIECZEŃSTWA WIERZARKO-WKRĘTARKI UDAROWEJ**

1. **Podczas wykonywania pracy, gdy istnieje możliwość kontaktu narzędzia z ukrytymi przewodami, należy trzymać narzędzie za izolowane powierzchnie do chwytania.** Kontakt z przewodem pod napięciem spowoduje także przepływ prądu w odsłoniętych częściach metalowych narzędzia i porazi operatora prądem.

**INSTRUKCJA BEZPIECZEŃSTWA DOTYCZĄCA MODUŁU AKUMULATORA**





- a) **Nie demontuj, nie otwieraj lub nie niszczy ogniw pomocniczych lub modułu akumulatora.**
- b) **Nie zwieraj ogniwa lub modułu akumulatora.**

**Nie przechowuj ogniw lub modułu akumulatora w sposób beładny w pudle lub szufladzie, gdzie mogą się wzajemnie zewrzeć lub ulec zwarceniu przez inne metalowe przedmioty.** Nie używany akumulator należy trzymać z daleka od spinaczy, monet, kluczy, gwoździ, śrub lub innych małych przedmiotów metalowych, które mogłyby spowodować zmostkowanie kontaktów. Zwarcie pomiędzy kontaktami akumulatora może spowodować oparzenia lub pożar.

- c) **Nie narażaj ogniw lub modułu akumulatora na działanie ciepła lub ognia. Unikaj składowania w miejscach pod bezpośrednim działaniem światła słonecznego.**
- d) **Nie narażaj ogniw lub modułu akumulatora na uderzenia mechaniczne.**
- e) **W razie wycieku z ogniwa, nie dopuść, aby płyn zetknął się ze skórą lub dostał się do oczu. Jeśli już nastąpił kontakt z płynem, przemyj skażoną powierzchnię dużą ilością wody i zwróć się o pomoc medyczną.**
- f) **Utrzymuj ogniwa i moduł akumulatora w czystości i w stanie suchym.**
- g) **Jeśli zacisnąc ogniwa lub akumulatora zostały zanieczyszczone, oczyść je czystą i suchą szmatką.**
- h) **Ogniwa pomocnicze i moduł akumulatora należy przed użyciem naładować. Zawsze używaj właściwej ładowarki i przestrzegaj instrukcji ładowania zawartej w instrukcji obsługi dostarczonej przez producenta urządzenia.**

- i) **Nie pozostawiaj modułu akumulatora na długie ładowanie, jeśli go nie używasz.**
- j) **Po dłuższym okresie składowania może być niezbędne kilkukrotne naładowanie i rozładowanie ogniwa lub modułu akumulatora, aby uzyskać optymalną wydajność.**
- k) **Akumulatory należy ładować tylko w ładowarkach, które poleci producent Worx.**
- l) **Nie używaj ogniwa lub modułu akumulatora nie przeznaczonego do pracy z danym urządzeniem.**
- m) **Trzymaj ogniwa i moduł akumulatora poza zasięgiem dzieci.**
- n) **Zachowaj oryginalne instrukcje produktu do wglądu.**
- o) **Kiedy to możliwe, wyjmuj moduł akumulatora, jeśli urządzenia się nie używa.**
- p) **Zużyte ogniwa i akumulatory utylizuj zgodnie z zasadami gospodarki odpadami.**
- q) **Nie używaj w urządzeniu ogniwa różnych producentów, pojemności i wymiarów.**
- r) **Akumulatora nie należy zbliżać do źródeł promieniowania mikrofalowego ani narażać na wysokie ciśnienie.**
- s) **Ostrzeżenie! Nie używać baterii jednorazowych.**

## SYMBOLE

	<p>Aby zmniejszyć niebezpieczeństwo odniesienia obrażeń, użytkownik powinien przeczytać podręcznik z instrukcjami</p>
	<p>Ostrzeżenie</p>
	<p>Używać ochrony słuchu</p>
	<p>Używać ochrony wzroku</p>
	<p>Używać maski przeciwpyłowej</p>



Odpady wyrobów elektrycznych nie powinny być wyrzucane razem z odpadami gospodarstwa domowego. Należy korzystać z recyklingu, jeśli istnieje odpowiednia infrastruktura. Porady dotyczące recyklingu można uzyskać u władz lokalnych lub sprzedawcy detalicznego.



Li-Ion



Bateria litowo-jonowa. Ten produkt oznaczono symbolem „segregacji odpadów” dla zużytych baterii i akumulatorów. Umożliwia to jego recykling i demontaż, które zmniejszają negatywny wpływ na środowisko. Pakiety akumulatorów są niebezpieczne dla środowiska i dla ludzkiego życia, gdyż zawierają niebezpieczne substancje.



Nieprawidłowo utylizowane baterie mogą dostać się do obiegu wodnego, co jest groźne dla ekosystemu. Nie wyrzucaj baterii wraz z niesortowanymi odpadami miejskimi.



Nie wrzucać do ognia



Stosować rękawice ochronne.



Blokada



Tryb automatycznego zatrzymania

## 2. LISTA KOMPONENTÓW

1. PRZEŁĄCZNIK STEROWANIA KIERUNKIEM OBROTÓW ORAZ BLOKADĄ
2. MIEJSCA UCHWYTÓW
3. HAK
4. ZATRZASK POJEMNIKA BATERyjNEGO
5. POJEMNIK BATERyjNY
6. PRZEŁĄCZNIK WŁĄCZENIA/WYŁĄCZENIA Z KONTROLĄ ZMIENNEJ PRĘDKOŚCI



<b>7.</b>	<b>ZMIENNY 3-BIEGOWY PRZYCIŚK STEROWANIA</b>
<b>8.</b>	<b>ŚWIATŁO LED</b>
<b>9.</b>	<b>50MM BIT WKRĘTARKI (PH2)*</b>
<b>10.</b>	<b>WSKAŹNIK POJEMNOŚCI AKUMULATORA</b>
<b>11.</b>	<b>TULEJA BLOKUJĄCA</b>
<b>12.</b>	<b>UCHWYT WIERTARSKI</b>

\* Nie wszystkie pokazane na ilustracji akcesoria są dostarczane standardowo.

### 3.DANE TECHNICZNE

**Typ WX265 WX265.X (2 - oznaczenie maszyny, odpowiednie dla wkrętarek z napędem)**

	<b>WX265 WX265.X **</b>
Napięcie znamionowe	20 V  Max ***
Prędkość znamionowa bez obciążenia	I: 0-1200 /min II: 0-2400 /min III: 0-3400 /min
Częstotliwość udarów bez obciążenia	I: 0-1400 bpm II: 0-2600 bpm III: 0-3600 bpm

Maks. moment siły	200 N.m
Pojemność uchwytu	6.35 mm
Masa urządzenia(Gołe narzędzie)	0.87 kg

\*\* X = 1-999, A-Z, M1-M9 są tylko dla różnych klientów, nie ma żadnych zmian związanych z bezpieczeństwem między tymi modelami.

\*\*\* Napięcie mierzone bez obciążenia. Początkowe napięcie akumulatora osiąga maksymalną wartość 20V. Napięcie nominalne wynosi 18V.

### ZALECANE AKUMULATORY I ŁADOWARKI

<b>Kategoria</b>	<b>Modelami</b>	<b>Pojemność</b>
20V Akumulator	WA3639	2.0 Ah
20V Ładowarki	WA3880	2.0 A

Zalecamy zakup akcesoriów w sklepie, w którym sprzedawane są narzędzia. Aby uzyskać więcej informacji, zobacz pakiet akcesoriów. Personel sklepu może ci pomóc i doradzić.

## DANE DOTYCZĄCE HAŁASU I WIBRACJI

Ważone ciśnienie akustyczne  $L_{pA}$ : 82.2 dB(A)

Ważona moc akustyczna  $L_{wA}$ : 93.2 dB(A)

$K_{pA}$  &  $K_{wA}$  3 dB(A)

**Używać ochrony słuchu.**

## INFORMACJE DOTYCZĄCE DRGAŃ

Łączna wartość drgań (suma wektora triax) określona według normy EN 62841:

$a_h = 6.56 \text{ m/s}^2$  | Niepewność  $K = 1.5 \text{ m/s}^2$

Deklarowana wartość całkowita drgań oraz deklarowanych wartości emisji hałasu zostały zmierzone zgodnie ze standardową metodą wykonywania badań i mogą być stosowane do porównywania właściwości różnych urządzeń.

Deklarowana wartość całkowita drgań i zadeklarowana wartość emisji hałasu może być zastosowana również do wstępnej oceny zagrożenia.



**OSTRZEŻENIE:** Wibracje oraz emisja hałasu podczas rzeczywistego użytkowania elektronarzędzia może się różnić od podanej wartości, w zależności od sposobu używania urządzenia, przede

wszystkim od typu obrabianego materiału i możliwości korzystania z urządzenia:

Jak używane jest narzędzie oraz, czy materiał jest cięty czy wiercony.

Czy narzędzie jest w dobrym stanie i czy jest prawidłowo konserwowane.

Czy używane są prawidłowe akcesoria narzędzia i czy narzędzie jest właściwie naostrzone oraz w dobrym stanie.

Czy zastosowano elementy poprawiające przyleganie uchwytów oraz elementy do wyeliminowania wszelkich drgań i hałasu urządzenia.

Oraz, czy narzędzie jest używane zgodnie z przeznaczeniem i według instrukcji.

**Nieprawidłowe prowadzenie tego narzędzia może spowodować syndrom wibracji rąk.**



**OSTRZEŻENIE:** W szczególności, oszacowanie poziomu ekspozycji w rzeczywistych warunkach używania powinno brać także pod uwagę wszystkie elementy cyklu działania, takie jak czasy wyłączenia narzędzia i czas bezczynności, ale nie rzeczywiście wykonywaną pracę. Może to znacznie zmniejszyć poziom ekspozycji w całym okresie pracy.

Pomaga zminimalizować ryzyko występowania drgań i podwyższonego poziomu hałasu.

Należy **ZAWSZE** używać ostrych dłut, wiertel i ostrzy. Narzędzie należy konserwować zgodnie z instrukcjami i prawidłowo smarować (w odpowiednich miejscach). Jeżeli urządzenie będzie stosowane regularnie zaleca

się wyposażyć urządzenie w wyposażenie eliminujące wibracje i hałas.

Należy zaplanować harmonogram pracy w celu rozłożenia używania narzędzi wytwarzających wysoki poziom drgań na kilka dni.

#### 4. UŻYCIĘ ZGODNE Z PRZEZNACZENIEM

To narzędzie jest przeznaczone do mocowania i zwalniania śrub, nakrętek i różnych gwintowanych elementów mocujących. To narzędzie nie jest przeznaczone do wiercenia (Dołączony akcesorium, czyli bit wkrętaka, nie nadaje się do użytku z udarem).

#### 5. INSTRUKCJE OBSŁUGI



**UWAGA:** Przed użyciem narzędzia przeczytać uważnie instrukcję obsługi.

DZIAŁANIE	RYSUNEK
<b>PRZED PRACĄ</b>	
Kontrola stanu naładowania akumulatora	Zob. Rys.A1
Instalowanie akumulatora	Zob. Rys.A2
Wyjmowanie akumulatora	Zob. Rys.A3
Ładowanie akumulatora	Zob. Rys.A4
<b>MONTAŻ I REGULACJA</b>	

Hak montażowy i zacisk wiertarski	Zob. Rys.B1, B2, B3, B4
Mocowanie narzędzi	Zob. Rys.C1
Wyjmowanie narzędzi	Zob. Rys.C2
<b>KORZYSTANIE</b>	
Obsługa włącznika  <b>OSTRZEŻENIE:</b> Aby zapobiec uszkodzeniu przekładni, zawsze zaczekaj, aż pierścień zatrzyma się całkowicie, zanim zmienisz kierunek obrotu.	Zob. Rys.D1, D2, D3

Uruchamianie/Zatrzymywanie

 **OSTRZEŻENIE: Nie używaj narzędzia zbyt długo na prędkości niskich obrotach, w przeciwnym razie narzędzie może się przegrzać. Jeśli tak się stanie, ochłódź narzędzie, uruchamiając je na prędkość wysokich obrotach bez obciążenia.**

Zmienna prędkość 3 prędkość  
Naciśnij czerwony przycisk, aby wybrać preferowaną prędkość obrotową, poziom wynosi od 1 do 3, z czego 3 jest najszybsza. Prędkość biegu zostanie podświetlona.

W przypadku odwrotnej rotacji, włączony jest tryb automatycznego zatrzymywania, który automatycznie zatrzymuje obracanie się, gdy obciążenie zostanie odpowiednio rozluźnione.

Zob. Rys.E

Wskaźnik LED

Przed rozpoczęciem pracy delikatnie naciśnij spust, aby włączyć diodę LED. Po zwolnieniu spustu dioda LED automatycznie wyłączy się po 15 sekundach. Zarówno wkrętarka udarowa, jak i akumulator są wyposażone w systemy ochronne. Kiedy dioda LED miga (około raz na sekundę, przestanie migać po zwolnieniu spustu), system automatycznie odłączy zasilanie narzędzia, aby przedłużyć żywotność baterii. Jeśli wkrętarka udarowa i akumulator znajdują się w następujących warunkach, wkrętarka

udarowa może automatycznie wyłączyć zasilanie podczas pracy:

- **Przeciążenie:** Urządzenie wykorzystywane jest w sposób, przy którym odbierany jest bardzo duży prąd. W takim przypadku należy zluźnić wyłącznik uruchamiający i zakończyć pracę, która spowodowała przeciążenie narzędzia. Potem ponownie wcisnąć wyłącznik uruchamiający, by ponownie uruchomić urządzenie.
- **Przegrzanie:** Jeżeli w powyżej podanym stanie nie można uruchomić urządzenia, doszło do przegrzania urządzenia i akumulatora. W takiej sytuacji pozostawić narzędzie i akumulator przed ponownym wciśnięciem wyłącznika uruchamiającego odpowiednio wystygnąć.
- **Niskie napięcie akumulatora:** Resztkowa pojemność akumulatora jest zbyt niska i urządzenie nie będzie już działało. W takim przypadku wyjąć akumulator i naładować go.

 **OSTRZEŻENIE:** Aby włączyć światło, naciśnij przełącznik włączenia/wyłączenia i upewnij się, że element sterowania Do przodu/Do tyłu/Odwrotne obroty, znajduje się w pozycji w prawo/w lewo.

## 6.ROZWIĄZYWANIE PROBLEMÓW

### PRZYCZYNY RÓŻNYCH CZASÓW ROBOCZYCH AKUMULATORÓW

Problemy z ładowaniem opisane powyżej oraz długa przerwa w użytkowaniu akumulatorów spowodują skrócenie czasu pracy akumulatorów. Można to

naprawić po kilku cyklach ładowania i rozładowywania, ładując wiertarkę i używając jej do pracy. Ciężkie warunki pracy, takie jak duże wkręty wkręcane w twarde drewno, spowodują szybsze wyczerpywanie się akumulatorów niż podczas pracy w łżejszych warunkach. Nie należy ładować akumulatorów temperaturze poniżej 0 °C oraz powyżej 40 °C, gdyż zmniejszy to wydajność.

## 7.KONSERWACJA

### **Przed przystąpieniem do jakiegokolwiek regulacji, serwisowania lub konserwacji należy wyjąć akumulator.**

Narzędzie to nie wymaga żadnego dodatkowego smarowania czy konserwacji.

W narzędziu nie ma żadnych części, które wymagałyby serwisowania przez użytkownika. Nigdy nie należy używać wody czy środków czyszczących do czyszczenia narzędzia z napędem. Czyścić suchą szmatką. Zawsze należy przechowywać narzędzie w suchym miejscu. Utrzymywać w czystości otwory wentylacyjne silnika. Utrzymywać wszystkie urządzenia sterujące w czystości. W otworach wentylacyjnych mogą pojawiać się iskry, jest to normalne i nie spowoduje uszkodzenia narzędzia.

## 8.ZALECENIA DLA NARZĘDZI AKUMULATOROWYCH

Zakres temperatury roboczej i przechowywania narzędzi

oraz akumulatora wynosi 0 °C-45 °C.

Zalecany zakres temperatury ładowania dla układu ładowania wynosi 0 °C-40 °C.

### **SZCZEGÓŁY DOTYCZĄCE BEZPIECZNEGO UTYLIZOWANIA ZUŻYTYCH AKUMULATORÓW:**

Pod koniec okresu eksploatacji urządzenia należy bezpiecznie usunąć akumulator przed wyłączeniem urządzenia. Nie wyrzucaj akumulatorów, ani nie umieszczaj ich w normalnym koszu na śmieci. Nie usuwaj również akumulatora razem z maszyną. Wyjmij zużyty akumulator z urządzenia i zutylizuj go w najbliższym lub najdogodniejszym wyznaczonym punkcie recyklingu. W przypadku wątpliwości skonsultuj się z lokalnym wydziałem ochrony środowiska. Niewłaściwa utylizacja akumulatorów może wpłynąć na cykl wodny, co może stanowić zagrożenie dla ekosystemu. Nie wyrzucaj zużytych akumulatorów jako niesegregowanych odpadów komunalnych.

## 9.OCHRONA ŚRODOWISKA



Odpady wyrobów elektrycznych nie powinny być wyrzucane razem z odpadami gospodarstwa domowego. Należy korzystać z recyklingu, jeśli istnieje odpowiednia infrastruktura. Porady dotyczące recyklingu można uzyskać u władz lokalnych lub sprzedawcy detalicznego.

## 10.DEKLARACJA ZGODNOŚCI

My,  
Positec Germany GmbH  
Postfach 32 02 16, 50796 Cologne, Germany

W imieniu firmy Positec zaświadczam, że produkt

Opis **Wkrętarka akumulatorowa**

Typ **WX265 WX265.X (2-oznaczenie maszyny,  
odpowiednie dla wkrętarek z napędem)**

Funkcja **Dokręcanie i luzowanie śrub, nakrętek**

jest zgodny z następującymi dyrektywami,  
**2006/42/EC, 2014/30/EU, 2011/65/EU & (EU)2015/863**

Normy są zgodne z

**EN IEC 55014-1**

**EN IEC 55014-2**

**EN 62841-1**

**EN 62841-2-2**

**EN IEC 63000**

Osoba upoważniona do kompilacji pliku technicznego,

**Nazwa Marcel Filz**

**Adres Positec Germany GmbH**

**Postfach 32 02 16, 50796 Cologne, Germany**



2023/11/27

Allen Ding

Zastępca głównego inżyniera,  
testowanie i certyfikacja

Positec Technology (China) Co., Ltd  
18, Dongwang Road, Suzhou Industrial  
Park, Jiangsu 215123, P. R. China

## ΠΙΝΑΚΑΣ ΠΕΡΙΕΧΟΜΕΝΩΝ

1. ΟΔΗΓΙΕΣ ΑΣΦΑΛΕΙΑΣ
2. ΛΙΣΤΑ ΣΥΣΤΑΤΙΚΩΝ
3. ΤΕΧΝΙΚΕΣ ΠΛΗΡΟΦΟΡΙΕΣ
4. ΠΡΟΒΛΕΠΟΜΕΝΗ ΧΡΗΣΗ
5. ΟΔΗΓΙΕΣ ΛΕΙΤΟΥΡΓΙΑΣ
6. ΑΝΤΙΜΕΤΩΠΙΣΗ ΠΡΟΒΛΗΜΑΤΩΝ
7. ΕΡΓΑΣΙΕΣ ΣΥΝΤΗΡΗΣΗΣ
8. ΓΙΑ ΕΡΓΑΛΕΙΑ ΜΠΑΤΑΡΙΑΣ
9. ΠΡΟΣΤΑΣΙΑ ΤΟΥ ΠΕΡΙΒΑΛΛΟΝΤΟΣ
10. ΔΗΛΩΣΗ ΣΥΜΜΟΡΦΩΣΗΣ

### 1. ΟΔΗΓΙΕΣ ΑΣΦΑΛΕΙΑΣ

#### ΑΣΦΑΛΕΙΑ ΠΡΟΪΟΝΤΟΣ

#### ΓΕΝΙΚΕΣ ΥΠΟΔΕΙΞΕΙΣ ΑΣΦΑΛΕΙΑΣ ΓΙΑ ΗΛΕΚΤΡΙΚΑ ΕΡΓΑΛΕΙΑ



**ΠΡΟΕΙΔΟΠΟΙΗΣΗ** Διαβάστε όλες τις υποδείξεις ασφαλείας, οδηγίες, εικονογραφήσεις και όλα τα τεχνικά στοιχεία, που συνοδεύουν αυτό το ηλεκτρικό εργαλείο.

Αμέλειες κατά την τήρηση των ακόλουθων υποδείξεων μπορεί να προκαλέσουν ηλεκτροπληξία, πυρκαγιά και/ή σοβαρούς τραυματισμούς.

**Φυλάξτε όλες τις προειδοποιητικές υποδείξεις και οδηγίες για κάθε μελλοντική χρήση.**

Ο όρος «ηλεκτρικό εργαλείο» που χρησιμοποιείται στις προειδοποιητικές υποδείξεις αναφέρεται σε ηλεκτρικά εργαλεία που τροφοδοτούνται από το

ηλεκτρικό δίκτυο (με ηλεκτρικό καλώδιο) καθώς και σε ηλεκτρικά εργαλεία που τροφοδοτούνται από μπαταρία (χωρίς ηλεκτρικό καλώδιο).

#### 1) Ασφάλεια στο χώρο εργασίας

- a) **Διατηρείτε τον χώρο εργασίας καθαρό και καλά φωτισμένο.** Ρύπανση ή σκοτεινές περιοχές προκαλούν ατυχήματα.
  - b) **Μην εργάζεστε με το ηλεκτρικό εργαλείο σε περιβάλλον, όπου υπάρχει κίνδυνος έκρηξης, όπως με την παρουσία εύφλεκτων υγρών, αερίων ή σκόνης.** Τα ηλεκτρικά εργαλεία δημιουργούν σπινθηρισμό ο οποίος μπορεί να αναφλέξει τη σκόνη ή τις αναθυμιάσεις.
  - c) **Όταν χρησιμοποιείτε το ηλεκτρικό εργαλείο, κρατάτε μακριά τα παιδιά και άλλα τυχόν παρευρισκόμενα άτομα.** Σε περίπτωση απόσπασης της προσοχής σας μπορεί να χάσετε τον έλεγχο του εργαλείου.
- 
- 2) **Ηλεκτρική ασφάλεια**
    - a) **Το φως του ηλεκτρικού εργαλείου πρέπει να ταιριάζει στην πρίζα. Μην τροποποιήσετε το φως με κανέναν τρόπο. Μην χρησιμοποιείτε το φως προσαρμογής σε συνδυασμό με γειωμένα ηλεκτρικά εργαλεία.** Αμεταποίητα φως και κατάλληλες πρίζες μειώνουν τον κίνδυνο ηλεκτροπληξίας.
    - b) **Αποφεύγετε την επαφή του σώματός σας με γειωμένες επιφάνειες, όπως σωλήνες, θερμαντικά σώματα (καλοριφέρ), κουζίνες**

**ή ψυγεία.** Όταν το σώμα σας είναι γειωμένο αυξάνεται ο κίνδυνος ηλεκτροπληξίας.

- c) **Μην εκθέτετε τα ηλεκτρικά εργαλεία στη βροχή ή στην υγρασία.** Η διείσδυση νερού σ' ένα ηλεκτρικό εργαλείο αυξάνει τον κίνδυνο ηλεκτροπληξίας.
- d) **Μην τραβάτε το καλώδιο. Μην χρησιμοποιείτε το καλώδιο για τη μεταφορά ή το τράβηγμα για την αποσύνδεση του ηλεκτρικού εργαλείου.** Κρατάτε το καλώδιο μακριά από θερμότητα, λάδι, κοφτερές ακμές ή κινούμενα εξαρτήματα. Τυχόν χαλασμένα ή περιπλεγμένα ηλεκτρικά καλώδια αυξάνουν τον κίνδυνο ηλεκτροπληξίας.
- e) **Όταν εργάζεσθε μ' ένα ηλεκτρικό εργαλείο στην ύπαιθρο, χρησιμοποιείτε καλώδιο επέκτασης (μπαλαντέζα) που είναι κατάλληλο και για εξωτερική χρήση.** Η χρήση καλωδίων επιμήκυνσης κατάλληλων για υπαίθριους χώρους ελαττώνει τον κίνδυνο ηλεκτροπληξίας.
- f) **Όταν η χρήση του ηλεκτρικού εργαλείου σε υγρό περιβάλλον είναι αναπόφευκτη, τότε χρησιμοποιήστε έναν προστατευτικό διακόπτη διαρροής (διακόπτης FI/ RCD).** Η χρήση ενός προστατευτικού διακόπτη διαρροής ελαττώνει τον κίνδυνο ηλεκτροπληξίας.

### 3) Ασφάλεια προσώπων

- a) **Να είστε σε επαγρύπνηση, δίνετε προσοχή στην εργασία που κάνετε και χρησιμοποιείτε το ηλεκτρικό εργαλείο με περίσκεψη. Μην χρησιμοποιείτε το ηλεκτρικό εργαλείο όταν είστε κουρασμένοι ή υπό την επίρεια ναρκωτικών,**

**οινοπνεύματος ή φαρμάκων.** Μια στιγμιαία απροσεξία κατά το χειρισμό του ηλεκτρικού εργαλείου μπορεί να οδηγήσει σε σοβαρούς τραυματισμούς.

- b) **Χρησιμοποιείτε τον προσωπικό εξοπλισμό προστασίας. Φοράτε πάντα προστατευτικά γυαλιά.** Ο κατάλληλος προστατευτικός εξοπλισμός, όπως μάσκα προστασίας από σκόνη, αντιολισθητικά υποδήματα ασφαλείας, προστατευτικό κράνος ή ωτασπίδες, ανάλογα με τις εκάστοτε συνθήκες, ελαττώνει τον κίνδυνο τραυματισμών.
- c) **Αποφεύγετε την αθέλητη εκκίνηση. Βεβαιωθείτε, ότι ο διακόπτης είναι στη θέση Off, πριν συνδέσετε το ηλεκτρικό εργαλείο με την πηγή τροφοδοσίας και/ή την μπαταρία καθώς και πριν το παραλάβετε ή το μεταφέρετε.** Όταν μεταφέρετε τα ηλεκτρικά εργαλεία έχοντας το δάχτυλό σας στο διακόπτη ή όταν συνδέσετε τα ηλεκτρικά εργαλεία με την πηγή ρεύματος όταν αυτά είναι ακόμη στη θέση ON, τότε δημιουργείται κίνδυνος τραυματισμών.
- d) **Απομακρύνετε από το ηλεκτρικό εργαλείο τυχόν εξαρτήματα ρύθμισης ή κλειδιά πριν θέσετε το ηλεκτρικό εργαλείο σε λειτουργία.** Ένα εργαλείο ή κλειδί συναρμολογημένο σ' ένα περιστρεφόμενο τμήμα ενός ηλεκτρικού εργαλείου μπορεί να οδηγήσει σε τραυματισμούς.
- e) **Προσέχετε πως στέκεστε. Φροντίζετε για την ασφαλή στάση του σώματός σας και διατηρείτε πάντοτε την ισορροπία σας.** Έτσι μπορείτε να ελέγξετε καλύτερα το ηλεκτρικό εργαλείο σε



*περιπτώσεις απροσδόκητων περιστάσεων.*

- f) **Φοράτε σωστή ενδυμασία. Μη φοράτε φαρδιά ρούχα ή κοσμήματα. Κρατάτε τα μαλλιά και τα ρούχα σας μακριά από τα κινούμενα εξαρτήματα.**  
*Χαλαρή ενδυμασία, κοσμήματα ή μακριά μαλλιά μπορεί να εμπλακούν στα κινούμενα εξαρτήματα.*
- g) **Όταν υπάρχει η δυνατότητα σύνδεσης διατάξεων αναρρόφησης ή συλλογής σκόνης, βεβαιωθείτε ότι αυτές είναι συνδεδεμένες και ότι χρησιμοποιούνται σωστά. Η χρήση μιας αναρρόφησης σκόνης μπορεί να ελαττώσει τον κίνδυνο που προκαλείται από τη σκόνη.**
- h) **Μην εφησυχάζετε σε μια λάθος ασφάλεια και μην αφήφατε τους κανόνες ασφαλείας για τα ηλεκτρικά εργαλεία, ακόμα και όταν μετά από συχνή χρήση είστε εξοικειωμένοι με το εργαλείο.**  
*Ένας απρόσεκτος χειρισμός μπορεί μέσα σε κλάσματα του δευτερολέπτου να οδηγήσει σε σοβαρούς τραυματισμούς.*
- 4) **Χρήση και φροντίδα των ηλεκτρικών εργαλείων**
- a) **Μην υπερφορτώνετε το ηλεκτρικό εργαλείο. Χρησιμοποιήστε το σωστό ηλεκτρικό εργαλείο για την εφαρμογή σας. Με το κατάλληλο ηλεκτρικό εργαλείο εργάζεστε καλύτερα και ασφαλέστερα στην αναφερόμενη περιοχή ισχύος.**
- b) **Μη χρησιμοποιήσετε ποτέ ένα ηλεκτρικό εργαλείο που έχει χαλασμένο διακόπτη On/Off.**  
*Ένα ηλεκτρικό εργαλείο που δεν μπορείτε πλέον να το θέσετε σε λειτουργία και/ή εκτός λειτουργίας είναι επικίνδυνο και πρέπει να επισκευαστεί.*

- c) **Αποσυνδέστε το φως από την πρίζα και/ή απομακρύνετε μια αποσπώμενη μπαταρία από το ηλεκτρικό εργαλείο, προτού εκτελέσετε ρυθμίσεις, αλλάξετε εξαρτήματα ή προτού φυλάξετε το ηλεκτρικό εργαλείο.**  
*Αυτά τα προληπτικά μέτρα ασφαλείας μειώνουν τον κίνδυνο από τυχόν αθέλητη εκκίνηση του ηλεκτρικού εργαλείου.*
- d) **Φυλάγετε τα ηλεκτρικά εργαλεία που δε χρησιμοποιούνται μακριά από παιδιά και μην επιτρέψετε τη χρήση του ηλεκτρικού εργαλείου σε άτομα που δεν είναι εξοικειωμένα με το ηλεκτρικό εργαλείο ή τις οδηγίες για τη λειτουργία του ηλεκτρικού εργαλείου.**  
*Τα ηλεκτρικά εργαλεία είναι επικίνδυνα όταν χρησιμοποιούνται από άπειρα πρόσωπα.*
- e) **Συντηρείτε τα ηλεκτρικά εργαλεία και τα εξάρτημα. Ελέγχετε, αν τα κινούμενα εξαρτήματα είναι σωστά ευθυγραμμισμένα και προσαρμοσμένα ή μήπως έχουν σπάσει τυχόν εξαρτήματα ή οποιαδήποτε άλλη κατάσταση, η οποία επηρεάζει τη λειτουργία του ηλεκτρικού εργαλείου. Σε περίπτωση βλάβης, επισκευάστε το ηλεκτρικό εργαλείο πριν τη χρήση. Η κακή συντήρηση των ηλεκτρικών εργαλείων αποτελεί αιτία πολλών ατυχημάτων.**
- f) **Διατηρείτε τα εργαλεία κοπής κοφτερά και καθαρά. Προσεκτικά συντηρημένα κοπτικά εργαλεία σφηνώνουν δυσκολότερα και οδηγούνται ευκολότερα.**
- g) **Χρησιμοποιείτε τα ηλεκτρικά εργαλεία τα**

εξαρτήματα κτλ. σύμφωνα με αυτές τις οδηγίες, λαμβάνοντας υπόψη τις συνθήκες εργασίας και τις εργασίες που πρέπει να εκτελεστούν. Η χρησιμοποίηση των ηλεκτρικών εργαλείων για εργασίες που δεν προβλέπονται γι' αυτά μπορεί να δημιουργήσει επικίνδυνες καταστάσεις.

- h) **Διατηρείτε τις λαβές και τις επιφάνειες λαβής στεγνές, καθαρές και ελεύθερες από λάδι και γράσο.** Οι ολισθηρές λαβές και επιφάνειες λαβής δεν επιτρέπουν κανέναν ασφαλή χειρισμό και έλεγχο του ηλεκτρικού εργαλείου σε τυχόν απρόβλεπτες καταστάσεις.
- 5) **Προσεκτικός χειρισμός και χρήση εργαλείων μπαταρίας**
- a) **Επαναφορτίζετε μόνο με τον φορτιστή που καθορίζεται από τον κατασκευαστή.** Ένας φορτιστής που είναι κατάλληλος μόνο για ένα συγκεκριμένο τύπο μπαταριών δημιουργεί κίνδυνο πυρκαγιάς όταν χρησιμοποιηθεί για άλλες μπαταρίες.
- b) **Χρησιμοποιείτε τα ηλεκτρικά εργαλεία μόνο με τις ειδικά σχεδιασμένες μπαταρίες.** Η χρήση άλλων μπαταριών μπορεί να οδηγήσει σε τραυματισμούς και να δημιουργήσει κίνδυνο πυρκαγιάς.
- c) **Όταν η μπαταρία δε χρησιμοποιείται, κρατήστε την μακριά από άλλα μεταλλικά αντικείμενα, όπως συνδετήρες χαρτιών, νομίσματα, κλειδιά, καρφιά, βίδες ή άλλα μικρά μεταλλικά αντικείμενα που μπορούν να βραχυκυκλώσουν**

τις επαφές της μπαταρίας. Ένα βραχυκύκλωμα των επαφών της μπαταρίας μπορεί να προκαλέσει τραυματισμούς ή φωτιά.

- d) **Μια τυχόν εσφαλμένη χρήση μπορεί να οδηγήσει σε διαρροή υγρών από την μπαταρία. Αποφεύγετε κάθε επαφή μ' αυτά. Σε περίπτωση τυχαίας επαφής ξεπλύνετε καλά με νερό. Εάν τα υγρά έρθουν σε επαφή με τα μάτια, ζητήστε επιπλέον ιατρική βοήθεια.** Διαρρέοντα υγρά μπαταρίας μπορεί να οδηγήσουν σε ερεθισμούς του δέρματος ή σε εγκαύματα.
- e) **Μην χρησιμοποιείτε μπαταρία ή εργαλείο που είναι κατεστραμμένο ή τροποποιημένο.** Οι χαλασμένες ή τροποποιημένες μπαταρίες μπορεί να παρουσιάσουν μια απρόβλεπτη συμπεριφορά και να οδηγήσουν σε φωτιά, έκρηξη ή σε κίνδυνο τραυματισμού.
- f) **Μην εκθέτετε μια μπαταρία ή ένα εργαλείο μπαταρίας σε φωτιά ή σε πολύ υψηλές θερμοκρασίες.** Η έκθεση στη φωτιά ή σε θερμοκρασία πάνω από τους 130 °C μπορεί να προκαλέσει έκρηξη.
- g) **Τηρείτε όλες τις υποδείξεις για τη φόρτιση και μη φορτίζετε την μπαταρία ή το εργαλείο μπαταρίας ποτέ εκτός της περιοχής θερμοκρασίας που αναφέρεται στις οδηγίες λειτουργίας.** Η λάθος φόρτιση ή η φόρτιση εκτός της επιτρεπτής περιοχής θερμοκρασίας μπορεί να καταστρέψει την μπαταρία και να αυξήσει τον κίνδυνο πυρκαγιάς.

## 6) Σέρβις

a) Δώστε το ηλεκτρικό εργαλείο σας για συντήρηση από εξειδικευμένο προσωπικό, χρησιμοποιώντας μόνο γνήσια ανταλλακτικά. Έτσι εξασφαλίζετε τη διατήρηση της ασφάλειας του ηλεκτρικού εργαλείου.

## b) Μη συντηρείτε ποτέ χαλασμένες μπαταρίες.

Κάθε συντήρηση των μπαταριών πρέπει να πραγματοποιείται μόνο από τον κατασκευαστή ή από εξουσιοδοτημένα συνεργεία σέρβις πελατών.

## ΠΡΟΕΙΔΟΠΟΙΗΣΗ ΑΣΦΑΛΕΙΑΣ ΓΙΑ ΤΟ ΚΑΤΣΑΒΙΔΙ

1. Να πιάνετε το μηχάνημα από τις μονωμένες επιφάνειες συγκράτησης όταν πρόκειται να διεξάγετε εργασίες κατά τις οποίες υπάρχει κίνδυνος η βίδα να συναντήσει τυχόν μη ορατές ηλεκτροφόρες γραμμές. Η επαφή της βίδας με μια υπό τάση ευρισκόμενη ηλεκτρική γραμμή μπορεί να θέσει μεταλλικά τμήματα του μηχανήματος επίσης υπό τάση και να οδηγήσει έτσι σε ηλεκτροπληξία.

## ΠΡΟΕΙΔΟΠΟΙΗΣΕΙΣ ΑΣΦΑΛΕΙΑΣ ΓΙΑ ΤΗ ΣΥΣΤΟΙΧΙΑ ΜΠΑΤΑΡΙΩΝ

- a) Απαγορεύονται η αποσυναρμολόγηση, το άνοιγμα ή το κόψιμο στοιχείων μπαταριών ή συστοιχιών μπαταριών.
- b) Δεν πρέπει να βραχυκυκλώνετε συστοιχίες

μπαταριών. Οι συστοιχίες μπαταριών δεν πρέπει να φυλάσσονται ανοργάνωτα σε κουτί ή συρτάρι όπου μπορεί να βραχυκυκλώσουν η μία την άλλη ή να βραχυκυκλωθούν από αγωγή υλικά. Όταν δεν χρησιμοποιείτε την μπαταρία, φροντίστε να τη φυλάσσετε μακριά από άλλα μεταλλικά αντικείμενα, όπως συνδετήρες χαρτιού, κέρματα, κλειδιά, καρφιά, βίδες ή άλλα μικρά μεταλλικά είδη, που μπορεί να δημιουργήσουν σύνδεση μεταξύ των δύο ακροδεκτών. Αν τοποθετήσετε τους ακροδέκτες της μπαταρίας τον ένα δίπλα στον άλλο, μπορεί να προκληθούν εγκαύματα ή πυρκαγιά.

- c) Μην αφήσετε τη συστοιχία μπαταριών εκτεθειμένη σε υψηλή θερμοκρασία ή φωτιά. Αποφύγετε την αποθήκευσή της σε σημείο άμεσα εκτεθειμένο στο φως του ήλιου.
- d) Μην αφήσετε τη συστοιχία μπαταριών να υποστεί μηχανικό πλήγμα.
- e) Σε περίπτωση διαρροής της μπαταρίας, μην αφήσετε το υγρό να έρθει σε επαφή με το δέρμα ή τα μάτια σας. Αν συμβεί κάτι τέτοιο, πλύνετε το προσβεβλημένο σημείο με άφθονο νερό και ζητήστε τη συμβουλή γιατρού.
- f) Η συστοιχία μπαταριών πρέπει να είναι πάντα καθαρή και στεγνή.
- g) Αν λερωθούν οι ακροδέκτες της συστοιχίας μπαταριών, σκουπίστε τους με καθαρό στεγνό πανί.
- h) Η συστοιχία μπαταριών χρειάζεται φόρτιση πριν από τη χρήση της. Πρέπει να ανατρέχετε



πάντοτε στην παρούσα οδηγία και να χρησιμοποιείτε τη σωστή διαδικασία φόρτισης.

- i) Μην αφήνετε τη συστοιχία μπαταριών να φορτίζεται όταν δεν τη χρησιμοποιείτε.
- j) Μετά από παρατεταμένες περιόδους αποθήκευσης, μπορεί να χρειαστεί να φορτίσετε και να αποφορτίσετε τη συστοιχία μπαταριών αρκετές φορές για να επιτευχθούν οι μέγιστες επιδόσεις της.
- k) Για επαναφόρτιση χρησιμοποιήστε μόνο τον φορτιστή που καθορίζει η Worx. Μην χρησιμοποιήσετε άλλον φορτιστή εκτός από αυτόν που παρέχεται αποκλειστικά για χρήση μαζί με τον εξοπλισμό.
- l) Μην χρησιμοποιήσετε άλλη συστοιχία μπαταριών που δεν έχει σχεδιαστεί για χρήση μαζί με τον εξοπλισμό.
- m) Φυλάξτε τη συστοιχία μπαταριών μακριά από σημεία όπου μπορεί να τη βρουν τα παιδιά.
- n) Φυλάξτε τα αρχικά ενημερωτικά έντυπα του προϊόντος γιατί μπορεί να τα χρειαστείτε στο μέλλον.
- o) Όταν δεν χρησιμοποιείτε την μπαταρία, πρέπει να την αφαιρείτε από τον εξοπλισμό.
- p) Η απόρριψη των μπαταριών πρέπει να γίνεται με τον ενδεδειγμένο τρόπο.
- q) Μην αναμειγνύετε στοιχεία διαφορετικών κατασκευαστών, χωρητικότητας, μεγέθους ή τύπου μέσα στη συσκευή.
- r) Διατηρείτε την μπαταρία μακριά από συσκευές μικροκυμάτων και υψηλή πίεση.

s) Προειδοποίηση! Μην χρησιμοποιείτε μη-επαναφορτιζόμενες μπαταρίες.

## ΣΥΜΒΟΛΑ

	Για να μειωθεί ο κίνδυνος τραυματισμού, ο χρήστης πρέπει να διαβάσει το εγχειρίδιο οδηγιών
	Προσοχή
	Φοράτε Προστατευτικά για τα Αυτιά
	Φοράτε Προστατευτικά για τα Μάτια
	Φοράτε Μάσκα για την Σκόνη

	<p>Απόβλητα σχετικά με ηλεκτρισμό δεν πρέπει να πετάγονται μαζί με τα απόβλητα του νοικοκυριού. Παρακαλούμε να τα ανακυκλώνετε εκεί όπου υπάρχουν οι απαραίτητες εγκαταστάσεις. Ελέγξτε στον τοπικό σας δήμο ή στους πωλητές για συμβουλές ανακύκλωσης.</p>
	<p>Μπαταρία ιόντων λιθίου. Το προϊόν αυτό διαθέτει επισήμανση ενός συμβόλου που αφορά την «ξεχωριστή συλλογή» για όλες τις συστοιχίες μπαταριών και για τη συστοιχία μπαταριών του προϊόντος αυτού. Στη συνέχεια θα ανακυκλωθεί ή θα αποσυναρμολογηθεί ώστε να ελαχιστοποιηθούν οι επιπτώσεις στο περιβάλλον. Οι συστοιχίες μπαταριών μπορούν να είναι επικίνδυνες για το περιβάλλον και την ανθρώπινη υγεία καθότι περιέχουν επικίνδυνες ουσίες.</p>
	<p>Εάν γίνει εσφαλμένη απόρριψη των μπαταριών μπορεί να εισέλθουν στον κύκλο του νερού με αποτέλεσμα να τεθεί σε κίνδυνο το οικοσύστημα. Μην απορρίπτετε τις άχρηστες μπαταρίες ως μη ταξινομημένα αστικά απορρίμματα.</p>

	<p>Απαγορεύεται η καύση.</p>
	<p>Φοράτε προστατευτικά γάντια</p>
	<p>Κλειδωμα</p>
	<p>Λειτουργία αυτόματης διακοπής</p>

## 2.ΛΙΣΤΑ ΣΥΣΤΑΤΙΚΩΝ

1. **ΔΙΑΚΟΠΤΗΣ ΚΑΝΟΝΙΚΗΣ/ΑΝΤΙΣΤΡΟΦΗΣ ΠΕΡΙΣΤΡΟΦΗΣ**
2. **ΜΑΛΑΚΗ ΛΑΒΗ**
3. **ΑΓΚΙΣΤΡΟ ΖΩΝΗΣ**
4. **ΚΟΥΜΠΙ ΑΠΕΛΕΥΘΕΡΩΣΗΣ ΣΥΣΤΟΙΧΙΑΣ ΜΠΑΤΑΡΙΩΝ**

5.	<b>ΑΓΚΙΣΤΡΟ ΖΩΝΗΣ</b>
6.	<b>ΔΙΑΚΟΠΤΗΣ ON/OFF ΜΕ ΔΥΝΑΤΟΤΗΤΑ ΕΠΙΛΟΓΗΣ ΤΑΧΥΤΗΤΑΣ</b>
7.	<b>ΚΟΥΜΠΙ ΕΛΕΓΧΟΥ ΜΕΤΑΒΛΗΤΗΣ ΤΑΧΥΤΗΤΑΣ 3 ΒΑΘΜΙΔΩΝ</b>
8.	<b>ΛΥΧΝΙΑ LED</b>
9.	<b>ΕΞΑΡΤΗΜΑ ΚΑΤΣΑΒΙΔΙΟΥ 50 ΧΙΛ. (PH)*</b>
10.	<b>ΕΝΔΕΙΞΗ ΧΩΡΗΤΙΚΟΤΗΤΑΣ ΜΠΑΤΑΡΙΑΣ</b>
11.	<b>ΜΑΝΙΚΙ ΠΟΥ ΚΛΕΙΔΩΝΕΙ ΜΕ ΔΑΚΤΥΛΙΟ</b>
12.	<b>ΚΛΙΠ ΓΙΑ ΜΥΤΕΣ</b>

\* Δεν περιλαμβάνονται στο βασικό εξοπλισμό όλα τα εξαρτήματα που απεικονίζονται ή περιγράφονται.

### 3. ΤΕΧΝΙΚΕΣ ΠΛΗΡΟΦΟΡΙΕΣ

Τύπος **WX265 WX265.X** (2 - χαρακτηρισμός μηχανήματος-2, τυπικό κατσαβίδι χωρίς καλώδιο)

	<b>WX265 WX265.X **</b>
Βολτ	20 V  Max ***
Ταχύτητα χωρίς φορτίο	I: 0-1200 /min II: 0-2400 /min III: 0-3400 /min

Συχνότητα κρούσης	I: 0-1400 bpm II: 0-2600 bpm III: 0-3600 bpm
Μέγιστη ροπή	200 N.m
Τσοκ	6.35 mm
Βάρος (μόνο το εργαλείο)	0.87 kg

\*\* Χ=1-999, A-Z, M1-M9 χρήση μόνο για διαφορετικούς πελάτες, δεν υπάρχουν ασφαλείς σχετικές διαφορές μεταξύ αυτών των μοντέλων.

\*\*\* Τάση μετρηθείσα χωρίς φορτίο. Η αρχική τάση της μπαταρίας φτάνει έως 20 volt. Η ονομαστική τάση είναι 18 volt .

### ΠΡΟΤΕΙΝΟΜΕΝΕΣ ΜΠΑΤΑΡΙΕΣ ΚΑΙ ΦΟΡΤΙΣΤΕΣ

Κατηγορία	Μοντέλο	Χωρητικότητα
Μπαταρία 20V	WA3639	2.0 Ah
Φορτιστής 20V	WA3880	2.0 A

Συνιστούμε να αγοράζετε τα εξαρτήματά σας από το ίδιο κατάστημα από το οποίο αγοράσατε το εργαλείο. Διαβάζετε τις πληροφορίες πάνω στη συσκευασία του εξαρτήματος για περισσότερες λεπτομέρειες. Το προσωπικό του καταστήματος μπορεί να σας βοηθήσει

και να σας συμβουλευέσει.

## ΠΛΗΡΟΦΟΡΙΕΣ ΘΟΡΥΒΟΥ

Μετρημένη ηχητική πίεση  $L_{pA}$ : 82.2 dB(A)

Μετρημένη ηχητική δύναμη  $L_{WA}$ : 93.2 dB(A)

$K_{pA}$  &  $K_{WA}$  3 dB(A)

### Φοράτε Προστατευτικά για τα Αυτιά.

## ΠΛΗΡΟΦΟΡΙΕΣ ΔΟΝΗΣΕΩΝ

Συνολικές τιμές κραδασμών σύμφωνα κατά EN 62841

$a_h = 6.56 \text{ m/s}^2$

Αβεβαιότητα  $K = 1.5 \text{ m/s}^2$

Η δηλωμένη συνολική τιμή κραδασμών και η δηλωμένη τιμή εκπομπών θορύβου έχουν μετρηθεί σύμφωνα με μια καθιερωμένη μέθοδο ελέγχου και μπορούν να χρησιμοποιηθούν για τη σύγκριση των προϊόντων.

Η δηλωμένη συνολική τιμή κραδασμών και η δηλωμένη τιμή εκπομπών θορύβου μπορούν επίσης να χρησιμοποιηθούν για την προκαταρκτική αξιολόγηση έκθεσης.



**ΠΡΟΣΟΧΗ:** Οι κραδασμοί και οι εκπομπές θορύβου κατά τη χρήση του ηλεκτρικού εργαλείου ενδέχεται να διαφέρουν από την δηλωμένη τιμή αναλόγως του τρόπου με τον οποίο χρησιμοποιείται το εργαλείο, κυρίως αναλόγως του υλικού προς επεξεργασία, και των ακόλουθων παραδειγμάτων και άλλων πιθανών τρόπων με τους οποίους χρησιμοποιείται το εργαλείο:

Τον τρόπο χρήσης του εργαλείου και τα υλικά προς κοπή ή διάτρηση.

Την καλή κατάσταση και ορθή συντήρηση του εργαλείου.

Τη χρήση των κατάλληλων εξαρτημάτων του προϊόντος και τη διασφάλιση ότι αυτά είναι αιχμηρά και σε καλή κατάσταση.

Την καλή εφαρμογή των χεριών στις χειρολαβές και την περίπτωση χρήσης αντικραδασμικών και αντιθορυβικών εξαρτημάτων.

Την ορθή χρήση του εργαλείου όπως αυτή προβλέπεται από την κατασκευή του και τις οδηγίες που το συνοδεύουν.

Η χρήση του εργαλείου ενδέχεται να προκαλέσει σύνδρομο οφειλόμενο στους κραδασμούς εάν δεν χρησιμοποιηθεί ορθά.



**ΠΡΟΣΟΧΗ:** Για να υπάρχει ακρίβεια, κατά την εκτίμηση του επιπέδου έκθεσης σε πραγματικές συνθήκες χρήσης θα πρέπει να ληφθεί επίσης υπόψη ο κύκλος λειτουργίας όλων των μερών όπως οι φορές κατά τις οποίες

απενεργοποιήθηκε το εργαλείο και καθώς και οι φορές που λειτουργεί στο ρελαντί. Αυτό ενδέχεται να μειώσει σημαντικά το επίπεδο έκθεσης όσον αφορά στη συνολική περίοδο λειτουργίας.

Βοηθά στη μείωση κινδύνου έκθεσης στους κραδασμούς και στο θόρυβο.

Πάντοτε να χρησιμοποιείτε αιχμηρές σμίλες, τρυπάνια και λεπίδες.

Συντηρήστε το εργαλείο σύμφωνα με τις παρούσες οδηγίες και φροντίστε πάντοτε για τη σωστή λίπανσή του (όπου απαιτείται).

Σε περίπτωση που σκοπεύετε να χρησιμοποιείτε συχνά το εργαλείο, συνίσταται η απόκτηση αντικραδασμικών και αντιθορυβικών εξαρτημάτων.

Διαμορφώστε το πρόγραμμα εργασίας σας έτσι ώστε οι εργασίες με αυξημένους κραδασμούς να κατανέμονται ομοιόμορφα μεταξύ των ημερών εργασίας σας.

#### 4. ΠΡΟΒΛΕΠΟΜΕΝΗ ΧΡΗΣΗ

Αυτό το εργαλείο προορίζεται για τη στερέωση και τη χαλάρωση μπουλονιών, παξιμαδιών και διαφόρων συνδετήρων με σπειρώμα. Αυτό το εργαλείο δεν προορίζεται για χρήση ως τρυπάνι (Το περιλαμβανόμενο εξάρτημα ως η βίδα δεν είναι κατάλληλο για χρήση με κρούση).

#### 5. ΟΔΗΓΙΕΣ ΛΕΙΤΟΥΡΓΙΑΣ



**ΣΗΜΕΙΩΣΗ:** Πριν χρησιμοποιήσετε το εργαλείο διαβάστε το βιβλίο οδηγιών προσεκτικά.

ΕΝΕΡΓΕΙΑ	ΕΙΚΟΝΑ
<b>Πριν να το χρησιμοποιήσετε</b>	
Έλεγχος της κατάστασης φόρτισης της μπαταρίας	ΣΙΚ. Α1
ΤΡΟΠΟΣ ΑΦΑΙΡΕΣΗΣ ΤΗΣ ΜΠΑΤΑΡΙΑΣ	ΣΙΚ. Α2
Φόρτιση της μπαταρίας	ΣΙΚ. Α3
ΤΡΟΠΟΣ ΕΓΚΑΤΑΣΤΑΣΗΣ ΤΗΣ ΜΠΑΤΑΡΙΑΣ	ΣΙΚ. Α4
<b>Συναρμολόγηση και Ρύθμιση</b>	
Τοποθέτηση του άγκιστρου μάντα και του κλιπ για τις μύτες	ΣΙΚ. Β1, Β2, Β3, Β4
Εισαγωγή των Bits	ΣΙΚ. C1
Αφαίρεση των Bits	ΣΙΚ. C2
<b>ΛΕΙΤΟΥΡΓΙΑ</b>	
Εμπρός/Πίσω	
 <b>ΠΡΟΣΟΧΗ:</b> Για να αποφύγετε τη ζημιά εξαρτημάτων, αφήνετε πάντα τον δακτύλιο σύσφιξης να σταματήσει εντελώς πριν αλλάξετε τη διεύθυνση περιστροφής.	ΣΙΚ. D1, D2, D3



### Εκκίνηση/Διακοπή



**ΠΡΟΕΙΔΟΠΟΙΗΣΗ: Αποφύγετε την υπερβολική λειτουργία σε χαμηλή ταχύτητα, διαφορετικά ο οδηγός μπορεί να υπερθερμανθεί. Εάν συμβεί αυτό, ελαττώστε τη θερμοκρασία του οδηγού θέτοντάς τον σε λειτουργία με υψηλή ταχύτητα χωρίς φορτίο.**

Μεταβλητή ταχύτητα 3 βαθμίδων  
Πατήστε το κόκκινο κουμπί για να επιλέξετε την προτιμώμενη ταχύτητα περιστροφής, βαθμίδες 1 έως 3, όπου 3 είναι η ανώτερη ταχύτητα. Η ταχύτητα λειτουργίας θα ανέβει.

Στην αντίστροφη περιστροφή, ενεργοποιείται η λειτουργία αυτόματης διακοπής, η οποία θα σταματήσει αυτόματα την περιστροφή όταν το φορτίο χαλαρώσει επαρκώς.

ΣΙΚ. Ε

τροφοδοσία του εργαλείου για να παρατείνει τη διάρκεια ζωής της μπαταρίας. Εάν ο κρουστικός οδηγός και η μπαταρία έχουν τοποθετηθεί στις ακόλουθες συνθήκες, ο κρουστικός οδηγός ενδέχεται να διακόψει αυτόματα την τροφοδοσία κατά τη λειτουργία:

• **Υπερφόρτωση:** Το εργαλείο λειτουργεί με τρόπο που προκαλεί την κατανάλωση υπερβολικά υψηλού ρεύματος. Σε αυτή την περίπτωση, ελευθερώστε τη σκανδάλη στο εργαλείο και διακόψτε την εφαρμογή που προκάλεσε την υπερφόρτωση του εργαλείου. Στη συνέχεια, πατήστε ξανά τη σκανδάλη για επανεκκίνηση.

• **Υπερθέρμανση:** Στην παραπάνω κατάσταση, αν το εργαλείο δεν ξεκινήσει, τότε το εργαλείο και η μπαταρία έχουν υπερθερμανθεί.

Σε αυτή την περίπτωση, αφήστε το εργαλείο και τη μπαταρία να κρυσώσουν πριν πατήσετε ξανά τη σκανδάλη.

• **Χαμηλή τάση μπαταρίας:**

Η εναπομένουσα χωρητικότητα μπαταρίας είναι πολύ χαμηλή και το εργαλείο δεν θα λειτουργήσει. Σε αυτή την περίπτωση, αφαιρέστε και επαναφορτίστε τη μπαταρία.



**Προσοχή:** Για να ανάψετε το φως, πατήστε τον διακόπτη On/Off και βεβαιωθείτε ότι ο διακόπτης δεξιόστροφης/ αριστερόστροφης περιστροφής είναι στη δεξιά/αριστερή θέση.

### Δείκτης LED

Πριν από τη λειτουργία, πιέστε απαλά τη σκανδάλη για να ενεργοποιήσετε τη λυχνία LED. Μετά την απελευθέρωση της σκανδάλης, η λυχνία LED θα απενεργοποιηθεί αυτόματα με καθυστέρηση 15 δευτερολέπτων.

Τόσο ο κρουστικός οδηγός όσο και η μπαταρία είναι εξοπλισμένα με συστήματα προστασίας. Όταν το LED αναβοσβήνει (περίπου μία φορά κάθε δευτερόλεπτο, θα σταματήσει να αναβοσβήνει όταν απελευθερώσετε τη σκανδάλη), το σύστημα θα διακόψει αυτόματα την

## 6.ΑΝΤΙΜΕΤΩΠΙΣΗ ΠΡΟΒΛΗΜΑΤΩΝ

### ΑΙΤΙΕΣ ΓΙΑ ΔΙΑΦΟΡΕΤΙΚΕΣ ΩΡΕΣ ΔΟΥΛΕΙΑΣ ΜΕΤΑΞΥ ΜΠΑΤΑΡΙΩΝ

Προβλήματα φόρτισης όπως παραπάνω και έχοντας αφήσει την μπαταρία για πολύ καιρό χωρίς να την χρησιμοποιήσετε θα μειώσει τον χρόνο δουλειάς την μπαταρίας. Αυτό μπορεί να διορθωθεί μετά από πολλές φορτίσεις και αδειάσματα της μπαταρίας δουλεύοντάς τη με το εργαλείο σας. Βαριές συνθήκες εργασίας όπως μεγάλες βίδες σε σκληρό ξύλο θα κάνουν την μπαταρία να αδειάσει πιο γρήγορα από ότι σε ελαφριές συνθήκες εργασίας. Μην φορτίζετε την μπαταρία κάτω από 0°C και πάνω από 40°C επειδή αυτό θα επηρεάσει την απόδοση.

## 7.ΕΡΓΑΣΙΕΣ ΣΥΝΤΗΡΗΣΗΣ

### Αφαιρέστε την μπαταρία πριν εκτελέσετε οποιαδήποτε ρύθμιση, επισκευή ή συντήρηση.

Το μηχανικό σας εργαλείο δεν περιλαμβάνει εξαρτήματα που να επιδέχονται εργασίες συντήρησης από τον χρήστη. Ποτέ μη χρησιμοποιήσετε νερό ή χημικά καθαριστικά για να καθαρίσετε το μηχανικό σας εργαλείο. Για να το καθαρίσετε, σκουπίστε το με στεγνό πανί. Πρέπει πάντοτε να φυλάσσετε το μηχανικό σας εργαλείο σε χώρο χωρίς υγρασία. Οι σχισμές εξαερισμού του μοτέρ πρέπει να διατηρούνται καθαρές. Πρέπει να ξεσκονίζετε τακτικά όλα τα κουμπιά λειτουργιών. Περιστασιακά μπορείτε να βλέπετε σπινθήρες μέσα από τις σχισμές εξαερισμού.

Πρόκειται για φυσιολογικό φαινόμενο που δεν θα προκαλέσει ζημιά στο μηχανικό σας εργαλείο.

## 8.ΓΙΑ ΕΡΓΑΛΕΙΑ ΜΠΑΤΑΡΙΑΣ

Η περιοχή θερμοκρασίας περιβάλλοντος για τη χρήση και αποθήκευση του εργαλείου και της μπαταρίας είναι 0 °C-45 °C.

Η προτεινόμενη περιοχή θερμοκρασίας περιβάλλοντος για το σύστημα φόρτισης κατά τη διάρκεια της φόρτισης είναι 0 °C-40 °C.

### ΣΤΟΙΧΕΙΑ ΣΧΕΤΙΚΑ ΜΕ ΤΗΝ ΑΣΦΑΛΗ ΑΠΟΡΡΙΨΗ ΤΩΝ ΜΕΤΑΧΕΙΡΙΣΜΕΝΩΝ ΜΠΑΤΑΡΙΩΝ:

Στο τέλος της διάρκειας ζωής της συσκευής, αφαιρέστε την μπαταρία με ασφάλεια πριν την απόρριψη της συσκευής. Μην πετάτε τις μπαταρίες και μην ρίχνετε στον κανονικό κάδο απορριμμάτων. Επίσης, μην απορρίπτετε την μπαταρία μαζί με το μηχάνημα. Αφαιρέστε τη μεταχειρισμένη μπαταρία από τη συσκευή και απορρίψτε τη στην πλησιέστερη ή προσηκουσα εξειδικευμένη μονάδα ανακύκλωσης. Εάν έχετε αμφιβολίες, συμβουλευτείτε το τοπικό τμήμα προστασίας περιβάλλοντος. Οι μπαταρίες μπορεί να εισέλθουν στον κύκλο του νερού εάν απορριφθούν ακατάλληλα, κάτι που μπορεί να είναι επικίνδυνο για το οικοσύστημα. Μην απορρίπτετε τα απόβλητα ηλεκτρικών στηλών μαζί με διαχωριστά αστικά απόβλητα.

## 9. ΠΡΟΣΤΑΣΙΑ ΤΟΥ ΠΕΡΙΒΑΛΛΟΝΤΟΣ



Η απόρριψη αποβλήτων ηλεκτρικού εξοπλισμού δεν πρέπει να γίνεται μαζί με τα οικιακά απορρίμματα. Θα πρέπει να τα δίνετε για ανακύκλωση όπου υπάρχουν οι ανάλογες εγκαταστάσεις. Ζητήστε συμβουλές περί ανακύκλωσης από τις τοπικές σας αρχές ή από το κατάστημα λιανικής πώλησης του εξοπλισμού σας

## 10. ΔΗΛΩΣΗ ΣΥΜΜΟΡΦΩΣΗΣ

Εμείς,  
Positec Germany GmbH  
Postfach 32 02 16, 50796 Cologne, Germany

Εκ μέρους της Positec δηλώνω ότι το προϊόν,  
Περιγραφή **Κατσαβίδι μπαταρίας**  
Τύπος **WX265 WX265.X (2-χαρακτηρισμός**  
**μηχανήματος-2, τυπικό κατσαβίδι χωρίς καλώδιο)**  
Λειτουργία **Σφιξίμο και χαλάρωση βιδών,**  
**παξιμαδιών**

συμμορφώνεται προς τις Οδηγίες που ακολουθούν:  
**2006/42/EC, 2014/30/EU, 2011/65/EU & (EU)2015/863**

Πρότυπα συμμόρφωσης  
**EN IEC 55014-1**  
**EN IEC 55014-2**  
**EN 62841-1**

**EN 62841-2-2**  
**EN IEC 63000**

Το πρόσωπο που έχει εξουσιοδότηση να συντάξει το τεχνικό αρχείο,

**Όνομα Marcel Filz**  
**Διεύθυνση Positec Germany GmbH**  
**Postfach 32 02 16, 50796 Cologne, Germany**



2023/11/27  
Allen Ding  
Βοηθός Αρχιμηχανικός,  
Δοκιμές & Πιστοποιήσεις  
Positec Technology (China) Co., Ltd  
18, Dongwang Road, Suzhou Industrial  
Park, Jiangsu 215123, P. R. China

## TARTALOMJEGYZÉK

1. BIZTONSÁGI UTASÍTÁSOK
2. AZ ALKATRÉSZEK LISTÁJA
3. MŰSZAKI ADATOK
4. RENDELTTETÉS
5. HASZNÁLATI UTASÍTÁSOK
6. HIBAELHÁRÍTÁS
7. KARBANTARTÁS
8. AKKUS KÉZISZERSZÁMOKRA VONATKOZÓ FIGYELMEZTETÉSEK
9. KÖRNYEZETVÉDELLEM
10. MEGFELELŐSÉGI NYILATKOZAT

### 1. BIZTONSÁGI UTASÍTÁSOK TERMÉKBIZTONSÁG ELEKTROMOS KÉZISZERSZÁMOK BIZTONSÁGOS HASZNÁLATÁVAL KAPCSOLATOS ÁLTALÁNOS FIGYELMEZTETÉSEK



**FIGYELEM:** Olvassa el az összes, ehhez az elektromos kéziszerszámmal mellékelt biztonsági figyelmeztetést, utasítást és részletes ismertetést, illetve tekintse meg az ábrákat. Az alább felsorolt utasítások bármelyikének figyelmen kívül hagyása áramütést, tüzet és/vagy súlyos testi sérüléseket eredményezhet.

**Őrizzen meg az összes figyelmeztetést és utasítást, a jövőben szüksége lehet ezekre.**

A figyelmeztetésekből használatos "elektromos kéziszerszám" kifejezés az ön hálózatról üzemeltetett (vezetékes) elektromos kéziszerszámmal vagy akkumulátoros (vezeték nélküli) elektromos kéziszerszámmal vonatkozik.

- 1) **A munkaterület biztonsága**
- a) **A munkaterületet tartsa tisztán és jól megvilágítva.** A zsúfolt vagy sötét munkaterület balesetveszélyes lehet.  
b) **Ne üzemeltessen elektromos kéziszerszámot robbanékony légkörben, például gyúlékony folyadékok, gázok vagy por jelenléte mellett.** Az elektromos kéziszerszámok használata során szikrák keletkezhetnek, amelyek hatására a por vagy gáz kigyulladhat.  
c) **Elektromos kéziszerszámok működtetése közben tartsa távol a gyermekeket és bábázkodókat.** A figyelem elterelése kontrollvesztést eredményezhet.
- 2) **Elektromos biztonság**
- a) **Az elektromos kéziszerszámok csatlakozó dugaszának találnia kell a csatlakozó aljzathoz. Soha, semmilyen módon ne módosítsa a csatlakozó dugaszt. Földelt elektromos kéziszerszámokkal ne használjon adaptert.** Ha eredeti, módosítatlan csatlakozó dugaszt és megfelelő csatlakozó aljzatot használ, azzal csökkenti az áramütés kockázatát.  
b) **Ne érintse meg a földelt felületeket, például csöveket, radiátorokat, tűzhelyeket vagy**

- hűtőszekrényeket.** Ha a test földelt, nagyobb az áramütés kockázata.
- c) **Ne tegye ki esőnek vagy nedves körülményeknek az elektromos kéziszerszámokat.** Ha egy elektromos kéziszerszámba víz kerül, megnő az áramütés kockázata.
- d) **Vigyázzon a szerszám kábelére. Soha ne hordozza, húzogassa vagy húzza ki az áramból az elektromos kéziszerszámot a kábelnél fogva.** A kábelt tartsa távol a hőtől, olajtól, éles peremektől vagy mozgó részeketől. A sérült vagy összegubancolódott kábel növeli az áramütés kockázatát.
- e) **Ha az elektromos kéziszerszámot szabadtérben üzemelteti, használjon külső használatra alkalmas hosszabbítót.** A külső használatra alkalmas kábel használatával csökken az áramütés kockázata.
- f) **Ha elkerülhetetlen, hogy az elektromos kéziszerszámot nedves helyen működtesse, használjon maradékáram-működtetésű megszakító (RCD) védelemmel rendelkező áramforrást.** A maradékáram-működtetésű megszakító használata csökkenti az áramütés kockázatát.
- 3) **Személyi biztonság**
- a) **Az elektromos kéziszerszám működtetése közben maradjon éber, figyeljen arra, amit csinál, és használja a józan eszt. Ne működtesse az elektromos kéziszerszámot fáradtan, illetve gyógyszerek, alkohol vagy drogok hatása alatt áll.** Egy pillanatnyi figyelmetlenség az elektromos kéziszerszámok működtetése közben súlyos sérülésekhez vezethet.
- b) **Használjon személyi védőfelszereléseket. Mindig használjon szemvédelmet.** A személyi védőfelszerelés, például pormaszk, csúszásmentes biztonsági lábbeli, védősisak vagy szükség esetén hallásvédelem használatával csökkenthető a személyi sérülések kockázata.
- c) **Kerülje el, hogy a szerszám véletlenül működésbe lépjen. Mielőtt az elektromos kéziszerszámot áramhoz csatlakoztatná, behelyezné az akkumulátort, felemelné vagy költöztetné a szerszámot, ellenőrizze hogy a kapcsoló a "ki" helyzetbe legyen állítva.** Ha a szerszám hordozásakor ujját a kapcsolón tartja, vagy áram alá helyezi a bekapcsolt készüléket, az balesetekhez vezethet.
- d) **Mielőtt az elektromos kéziszerszámot bekapcsolná, távolítson el róla minden állítókulcsot.** Ha az elektromos kéziszerszám forgórészein állítókulcs marad, az személyi sérüléshez vezethet.
- e) **Ne próbáljon túl messzire nyúlni. Mindig vigyázzon, hogy stabilan álljon, és őrizze meg egyensúlyát.** Ez segít, hogy váratlan helyzetekben uralja az elektromos kéziszerszámot.
- f) **Viseljen megfelelő öltözetet. Ne viseljen bő ruházatot vagy hosszú ékszert. Tartsa távol a haját és ruházatát a mozgó alkatrészeketől.** A bő ruházatot, hosszú ékszert vagy hosszú hajat bekaphatják a mozgó elemek.
- g) **Ha a szerszámhoz porszívó vagy -gyűjtő is**

**csatlakoztatható, gondoskodjon ezek megfelelő csatlakoztatásáról és használatáról.** A porgyűjtő használatával csökkenthetőek a porral kapcsolatos kockázatok.

- h) Ne hagyja, hogy a szerszám gyakori használata túl elbizakodottá tegye, és hogy ezáltal figyelmen kívül hagyja a szerszám biztonsági követelményeit.**

A másodperc töredéke is elég ahhoz, hogy egy figyelmen kívül hagyott mozdulat súlyos sérüléshez vezessen.

- 4) Az elektromos kéziszerszám használata és karbantartása**

- a) Ne erőltesse az elektromos kéziszerszámot. Mindig megfelelő elektromos kéziszerszámot használjon.**

Ha a megfelelő elektromos kéziszerszámot használja, azzal a rendeltetési területén jobban és biztonságosabban elvégezhető a munka.

- b) Ne használja az elektromos kéziszerszámot, ha azt nem lehet kikapcsolni.** Ha egy elektromos kéziszerszám nem szabályozható a kapcsolóval, az veszélyes, és javításra szorul.

- c) Húzza ki a csatlakozó dugaszt az áramellátást biztosító aljzatból, és/vagy távolítsa el a kivehető akkucsomagot a szerszámból, ha beállításokat vagy tartozékcsere-t hajt végre, vagy ha a szerszámot elraktározza.** Ezekkel a megelőző biztonsági intézkedésekkel csökken annak a kockázata, hogy a kéziszerszám véletlenül bekapcsoljon.

- d) Az elektromos kéziszerszámokat használaton**

**kívül tartsa a gyermekektől távol, és ne hagyja, hogy a szerszámot vagy ezeket az utasításokat nem ismerő személyek működtessék azt.** A tapasztalatlan felhasználók kezében az elektromos kéziszerszámok veszélyessé válnak.

- e) Az elektromos kéziszerszámok és tartozékaik karbantartása. Ellenőrizze, hogy a mozgó elemek megfelelően helyezkednek-e el és nem szorultak-e be, az alkatrészek épek, és semmilyen más hiba nincs kihatással az elektromos kéziszerszám működésére.** Ha sérülést talál, használat előtt javíttassa meg a szerszámot. A nem megfelelően karbantartott elektromos kéziszerszámok sok balesetet okoznak.

- f) A vágószerszámokat tartsa tisztán, és figyeljen, hogy élesek maradjanak.** A megfelelően karbantartott, éles vágószerszámok ritkábban akadnak meg, és egyszerűbben irányíthatóak.

- g) Az elektromos kéziszerszámot, a kiegészítőket és fejekeket használja a fenti utasításoknak megfelelően, figyelembe véve a munkakörülményeket és az elvégzendő munkát.** Ha az elektromos kéziszerszámot nem rendeltetésszerűen használja, az veszélyhelyzetet teremthet.

- h) Őrizze szárazon, tisztán, olaj- és zsírinteszen a szerszám fogantyúit és megragadási részeit.** A csúszos fogantyúk és megragadási részek főleg váratlan helyzetekben akadályozzák a szerszám biztonságos megfogását, kezelését és irányítását.

- 5) **Az akkumulátoros kéziszerszám használata és karbantartása**
- a) **Csak a gyártó által javasolt töltővel töltsse fel.** Ha egy adott akkumulátorhoz megfelelő töltőt másik akkumulátorral használ, az tűzveszélyes lehet.
- b) **Az elektromos kéziszerszámokat csak a kijelölt akkumulátorokkal használja.** Ha más akkumulátorokat használ, az sérülés- és tűzveszélyes.
- c) **Az akkumulátorokat használaton kívül tartsa a fémtárgyaktól, például gémkapcsoktól, pénzérméktől, kulcsoktól, szögektől, csavaroktól vagy más kis fémtárgyaktól távol, mert ezek összekapcsolhatják a pólusokat.** Az akkumulátor pólusainak rövidzárlata égés- és tűzveszélyes.
- d) **Nem megfelelő körülmények között az akkumulátorból folyadék szivároghat; kerülje az érintkezést ezzel a folyadékkal. Véletlen érintkezés esetén mossa le vízzel.** Ha a folyadék szembe kerül, mossa ki vízzel, és forduljon orvoshoz. Az akkumulátorból szivárgó folyadék irritációt vagy égési sérülést okozhat.
- e) **Ne használjon károsodott vagy módosított akkucsomagot vagy szerszámot.** A károsodott vagy módosított akkucsomagok használata előreláthatatlan következményekkel jár, mert ezek felgyulladhatnak, felrobbanhatnak vagy személyi sérüléseket okozhatnak.
- f) **Óvja az akkucsomagot és a szerszámot a tűztől vagy a magas hőmérsékletektől.** A 130°C-t meghaladó hőmérséklet vagy tűz robbanást

okozhat.

- g) **Tartsa be az összes újratöltési utasítást és az akkucsomagot vagy a szerszámot csak az utasításokban megadott hőmérsékleti tartományban töltsse újra.** Az előírásoktól vagy a megengedett hőmérsékleti tartománytól eltérő töltési folyamat az akkucsomag károsodását okozhatja, és növeli a tűzveszély kockázatát.
- 6) **Szerviz**
- a) **Az elektromos kéziszerszámot csak képzett szerelő javíthatja megfelelő cserealkatrészekkel.** Ez biztosítja az elektromos kéziszerszám biztonságos működését.
- b) **Soha ne szervizelje a károsodott akkucsomagokat.** A károsodott akkucsomagok szervizelését csak a gyártó vagy az erre felhatalmazott szervizközpontok hajthatják végre.

## **A CSAVAROZÓVAL KAPCSOLATOS BIZTONSÁGI TUDNIVALÓK**

1. **Az elektromos kéziszerszámot csak a szigetelt fogantyúfelületeknél fogva tartsa, ha olyan munkát végez, amelynek során a csavar feszültség alatt álló, kívülről nem látható vezetékekhez érhet.** Ha a csavar egy feszültség alatt álló vezetékhez ér, az elektromos kéziszerszám fémrészei szintén feszültség alá kerülhetnek és áramütéshez vezethetnek.

## AZ AKKUMULÁTORRAL KAPCSOLATOS BIZTONSÁGI FIGYELMEZTETÉSEK

- a) **Az akkumulátort ne szedje szét, ne nyissa fel és ne vágja meg.**
- b) **Ne zárja rövidre az akkumulátort. Az akkumulátorokat ne tárolja olyan dobozban vagy fiókban, ahol rövidre zárhatják egymást, vagy valamilyen vezető anyag a rövidzárlatukat okozhatja.** Az akkumulátorokat használaton kívül tartsa a fémtárgyaktól, például gemkapcsoktól, pénzérméktől, kulcsoktól, szögektől, csavaroktól vagy más kis fémtárgyaktól távol, mert ezek összekapcsolhatják a pólusokat. Az akkumulátor pólusainak rövidzárlata égés- és tűzveszélyes.
- c) **Ne tegye ki hőnek vagy tűznek az akkumulátort. Ne tárolja közvetlen napfényben.**
- d) **Az akkumulátort ne tegye ki ütésnek.**
- e) **Ha az akkumulátor szivárog, vigyázzon, hogy a folyadék ne kerüljön a bőre vagy szembe. Amennyiben a bőrre vagy szembe kerül, az érintett területet mossa le bő vízzel, és forduljon orvoshoz.**
- f) **Vigyázzon, hogy az akkumulátor tiszta és száraz maradjon.**
- g) **Ha az akkumulátor pólusaira szennyeződés kerül, azt egy tiszta, száraz ruhával törölje le.**
- h) **Az akkumulátort használat előtt fel kell tölteni. A töltést mindig az utasításoknak megfelelően, helyes eljárást használva végezze.**
- i) **Használaton kívül ne hagyja töltőn az akkumulátort.**
- j) **Hosszan tartó tárolást követően a maximális**

teljesítmény elérése érdekében szükséges lehet, hogy az akkumulátort többször feltöltse és lemerítse.

- k) **Csak a Worx által javasolt töltővel töltsen fel. Kizárólag a készülékhez való használatra mellékelt töltőt használja.**
- l) **Ne használjon a készülékkel való használatra tervezettől eltérő akkumulátort.**
- m) **Az akkumulátor gyermekektől távol tartandó.**
- n) **Őrizze meg a termékhez mellékelt utasításokat, a későbbiekben szüksége lehet ezekre.**
- o) **Amikor a szerszámot nem használja, vegye ki belőle az akkumulátort.**
- p) **Ártalmatlanításnál megfelelően járjon el.**
- q) **Ne helyezzen be különböző gyártóktól származó, illetve eltérő kapacitású, méretű vagy típusú akkukat a készülékbe.**
- r) **Tartsa távol az akkumulátort mikrohullámoktól és nagy nyomástól.**
- s) **Figyelem! Ne használjon nem újratölthető elemeket.**





## SZIMBÓLUMOK



A sérülésveszély csökkentése érdekében a felhasználónak el kell olvasnia az utasításokat



	Figyelmeztetés
	Viseljen fülvédőt
	Viseljen védőszemüveget.
	Viseljen pormaszkot
	A leselejtezett elektromos készülékek nem dobhatók ki a háztartási hulladékkal. Ha van a közelben elektromos hulladék gyűjtő udvar, vigye oda a készüléket. Az újrahasznosítási lehetőségekről tájékozódjon a helyi hatóságoknál vagy a kereskedőnél.

	Lítium-ion akkumulátor. A terméken található szimbólum arra utal, hogy minden akkumulátorcsomagot külön kell gyűjteni. Ezeket aztán újrahasznosítják vagy szétszerelik, hogy csökkentsék a környezetre gyakorolt hatását. Az akkumulátorcsomag veszélyes lehet a környezetre és az emberi egészségre nézve, mivel veszélyes anyagokat tartalmaz.
	Nieprawidłowo utylizowane baterie mogą dostać się do obiegu wodnego, co jest groźne dla ekosystemu. Nie wyrzucaj baterii wraz z niesortowanymi odpadami miejskimi.
	Nie wrzucać do ognia
	Viseljen védőkesztyűt.



Zár



Automatikus leállítási mód

## 2. AZ ALKATRÉSZEK LISTÁJA

1. **FORGÁSIRÁNY-SZABÁLYOZÓ**
2. **PUHA BEVONATÚ MARKOLAT**
3. **KAMPÓ**
4. **AKKUMULÁTORKIOLDÓ GOMB**
5. **AKKUMULÁTOR**
6. **FŐKAPCSOLÓ SEBESSÉGÁLLÍTÓ VEZÉRLŐVEL**
7. **VÁLTOZTATHATÓ 3 SEBESSÉGŰ VEZÉRLŐGOMB**
8. **LED LÁMPA**
9. **50MM CSAVARBEHAJTÓ FEJ (PH2)\***

## 10. AKKU ÁLLAPOTJELZŐ

## 11. BEFOGÓPATRON ZÁRÓKARIMÁT

## 12. FÚRÓTKMÁNY

\* Nem minden készülék tartalmazza valamennyi, a fentiekben felsorolt alkatrészt.

## 3. MŰSZAKI ADATOK

Típus **WX265 WX265.X** (2 - a szerszám megjelölése, csavarozót jelöl)

	<b>WX265 WX265.X **</b>
Feszültség	20 V  Max ***
Terhelés nélküli sebesség	I: 0-1200 /min II: 0-2400 /min III: 0-3400 /min
Névleges ütközési arány	I: 0-1400 bpm II: 0-2600 bpm III: 0-3600 bpm
Maximális nyomaték	200 N.m
Tokmánybefogás	6.35 mm
A készülék súlya (Meztelen eszköz)	0.87 kg

\*\* X = 1-999, A-Z, M1-M9 csak különféle vásárlókra vonatkozik, ezek között a modellek között nincs bizton-

sági változás.

\*\*\* Terhelés nélküli feszültség. Az akkumulátor kezdő feszültsége maximum 20 volt. A névleges feszültség 18 volt.

## JAVASOLT AKKUMULÁTOROK ÉS TÖLTŐK

Kategória	Modell	Mapacitás
20V Akku	WA3639	2.0 Ah
20V Akkumulátortöltő	WA3880	2.0 A

Javasoljuk, hogy kiegészítőket vásároljon az üzletből, ahol az eszközöket értékesítik. További részletek a kiegészítő csomagban találhatóak. Az áruház munkatársai segítséget és tanácsot adhatnak Önnek.

## ZAJÉRTÉKEK

A-súlyozású hangnyomósszint  $L_{pA}$ : 82.2 dB(A)

A-súlyozású hangerő  $L_{WA}$ : 93.2 dB(A)

$K_{pA}$  &  $K_{WA}$  3 dB(A)

### Viseljen fülvédőt.

## REZGÉSÉRTÉKEK

Az EN62841 szabvány szerint meghatározott összes rezgés (háromtengelyű vektoriálisösszeg) a következő:

$a_h = 6.56 \text{ m/s}^2$

Bizonytalanság  $K = 1.5 \text{ m/s}^2$

A vibráció és a zaj bejelentett összértékét szabványos mérési módszerrel állapították meg, és ezeket az értékeket két szerszám összehasonlításához is fel lehet használni.

A vibráció és a zaj bejelentett összértékeit a rezgéseknek és zajártalomnak való kitettség előzetes felbecsléséhez is fel lehet használni.



**FIGYELEM:** A kéziszerszám aktuális használatakor mérhető vibráció és zajkibocsátási értékek eltérhetnek a bejelentett értékektől, mert nagyban függnek a szerszám használati módjától és a megmunkált alkatrész típusától. Íme néhány példa és eltérő érték a szerszám használatától függően: Hogyan használják a szerszámot, milyen anyagokat vágnak vagy fúrnak. Az eszköz jó állapotban van-e, megfelelően karbantartják-e.

Megfelelő tartozékokat használnak-e az eszközhöz, vigyáznak-e, hogy éles legyen, és jó állapotban maradjon.

A fogantyú megragadásának erősségétől és az esetleg használt vibrációs- és zajcsökkentő tartozék típusától.

A szerszámot rendeltetésszerűen, kialakításának és a jelen utasításoknak megfelelően használják-e.

**Ha a szerszámot nem kezelik megfelelően, kéz-kar vibrációs szindrómát okozhat.**



**FIGYELEM:** A pontosság érdekében az expozíciós szint becslött értékéhez a valós használati körülmények között figyelembe kell venni a működési ciklus valamennyi elemét, így azt az időt is, amikor a szerszám ki van kapcsolva, és amikor üresjáratban működik. Ez a teljes munkaidőszak viszonylatában jelentősen csökkentheti az expozíciós szintet. A vibrációnak és zajnak való kitettség kockázatának csökkentése.

MINDIG éles vésőt, pengét, és hegyes fűrőfejet használjon.

Az eszközt jelen utasításoknak megfelelően tartsa karban, és vigyázzon a megfelelő kenésre (ahol erre szükség van).

Ha a szerszám rendszeres használatát tervezik, akkor megéri a vibráció- és zajcsökkentő tartozékok beszerzése.

Úgy tervezze meg a munkáját, hogy a magas rezgésszámú eszközök használatát igénylő feladatokat több napra ossza el.

#### 4.RENDELTETÉS

Ezt a szerszámot csavarok, anyák és egyéb menetes rögzítőeszközök rögzítésére kell használni. A

szerszámot tilos fúrógépként használni (A mellékelt kiegészítő, a csavarfej nem alkalmas ütőgépes használatra).

#### 5.HASZNÁLATI UTASÍTÁSOK



**MEGJEGYZÉS:** Mielőtt a szerszámot használná, olvassa el figyelmesen az utasításokat.

MŰVELET	ÁBRA
<b>PRZED PRACĄ</b>	
MŰKÖDTETÉS ELŐTT	Lásd.A1.ábra
Akku töltöttség állapot ellenőrzés	LásdA2.ábra
Az akkumulátor eltávolítása	LásdA3.ábra
Az akkumulátor feltöltése	Lásd A4.ábra
<b>ÖSSZESZERELÉS ÉS beállítás</b>	
Szerelőhorog és fűrő bilincs	Lásd B1, B2 ,B3, B4.ábra
A bit behelyezése	Lásd C1.ábra
A bit kivétele	Lásd C2.ábra
<b>MŰKÖDTETÉS</b>	

<p>Előre/Fordított/Lezár</p> <p> <b>FIGYELEM:</b> Az áttételkárok elkerülése érdekében mindig engedje meg, hogy a befogó teljesen megálljon, mielőtt megváltoztatná a forgásirányt.</p>	<p>Lásd D1, D2, D3.ábra</p>
<p>Indítás/Leállítás</p> <p> <b>FIGYELEM: Ne használja túlzottan alacsony sebességen, különben a meghajtó túlmelegedhet. Ha ez bekövetkezik, hűtse le a meghajtót magas sebességgel üresjáratban.</b></p> <p>Változtatható sebesség 3 sebesség Nyomja meg a piros gombot a kívánt fordulatszám kiválasztásához. A szint 1 és 3 közötti, ebből 3 a leggyorsabb.A futási sebesség világít. Fordított forgás esetén az automata leállítás mód bekapcsol, amely automatikusan leállítja a forgást, amikor a terhelés megfelelően meglazul.</p>	<p>Lásd E.ábra</p>

védelmi rendszerekkel. Amikor a LED villog (körülbelül másodpercenként egyszer, és abbahagyja a villogást, ha elengedi a ravaszt), a rendszer automatikusan kikapcsolja a szerszámot, hogy meghosszabbítsa az akkumulátor élettartamát. Ha az ütvecsavarozót és az akkumulátort az alábbi körülmények közé helyezik, az ütvecsavarozó automatikusan kikapcsolhatja a tápellátást működés közben:

- **Túlterhelés:** A készülék használata túlságosan nagy áramfogyasztással jár. Ilyen esetben, kérjük, engedje el a készülék kapcsolóját, és fejezze be a készülék túlterhelésével járó munkát. Ezt követően a szerszám újbóli beindításához ismét nyomja meg a kapcsolót.
  - **Túlmelegedés:** Ha a fent ismertetett esetben nem kapcsol be a készülék, túlmelegedett vagy a készülék, vagy az akku. Ilyen esetben az újbóli bekapcsolás előtt hagyja a szerszámot és az akkut eléggé kihűlni.
  - **Nem megfelelő táplálás:** Az akku fennmaradó kapacitása túlságosan kevés, és a készülék nem működik. Ilyen esetben vegye ki az akkut, és töltsse fel.
-  **FIGYELEM:** Nyomja meg a főkapcsolót a lámpa bekapcsolásához. Ellenőrizze, hogy az előre-/hátrafele vezérlő a balos/jobbos állásban van-e.

## 6.HIBAEHÁRÍTÁS

### MIÉRT VÁLTOZIK AZ AKKUMULÁTOR LEMERÜLÉSI IDEJE

A töltési idő problémái (lásd feljebb), illetve az, ha az akkumulátort hosszabb ideje nem használta, csökkenti

### LED jelzőfény

Mielőtt működtetné, finoman nyomja meg a ravaszt a LED lámpa bekapcsolásához. Miután elengedi a ravaszt, a LED lámpa automatikusan kikapcsol 15 másodperces késleltetéssel.

Mind az ütvecsavarozó, mind az akkumulátor rendelkezik

az akkumulátor működési idejét. Ezt kijavíthatja, ha néhányszor feltölti és lemeríti a szerszámot. Ha nehéz munkát végez, például nagy csavarokat hajt be kemény fába, az akkumulátor több energiát használ, mint könnyebb feladatok esetén. Ne töltsse az akkumulátort 0 °C alatt vagy 40 °C fölött, mivel ez befolyásolja a teljesítményt.

## 7.KARBANTARTÁS

### **Bármilyen állítás, javítás vagy karbantartási művelet előtt vegye ki a szerszámból az akkumulátort.**

A szerszámot nem szükséges megkenni vagy karbantartani.

A szerszám nem tartalmaz a felhasználó által javítható alkatrészeket. Soha ne használjon vizet vagy vegyi tisztítószeret a szerszám tisztításához. Törölje tisztára egy száraz ronggyal. A szerszámot mindig száraz helyen tárolja. Tartsa tisztán a motor szellőzőnyílásait. Minden szabályozóeszközt tartson pormentesen. A szellőzőnyílásokon keresztül néha szikrák láthatók. Ez természetes, nem okoz kárt az elektromos kéziszerszámban.

## 8.AKKUS KÉZISZERSZÁMOKRA VONATKOZÓ FIGYELMEZTETÉSEK

A szerszámot és az akkumulátort csak 0 °C-45 °C közötti hőmérsékleti tartományban szabad használni és tárolni.

Az akkumulátor újratöltéséhez ajánlott hőmérsékleti tartomány 0 °C-40 °C között található.

## **RÉSZLETEK A HASZNÁLT AKKUMULÁTOROK BIZTONSÁGOS ÁRTALMATLANÍTÁSÁVAL KAPCSOLATBAN:**

A készülék élettartamának végén távolítsa el az akkumulátor csomagot a készülékből, mielőtt az kárba menne. Ne dobják el az akkumulátorokat vagy tegyék őket a szokásos szemetesbe. Ne is dobja el az akkumulátort a géppel együtt. Vegye ki a használt akkumulátor csomagot a készülékből, és a lehető legközelebbi vagy megfelelő, erre a célra kijelölt újrahasonosító központba helyezze el. Kétség esetén forduljon a helyi környezetvédelmi hatóságokhoz. Az akkumulátorok nem megfelelő ártalmatlanítása esetén bekerülhetnek a vízkörforgásba, ami veszélyes lehet az ökoszisztémára. Ne dobja el a hulladék akkumulátorokat osztatlan háztartási hulladékként.

## 9.KÖRNYEZETVÉDELEM



A leselejtezett elektromos készülékek nem dobhatók ki a háztartási hulladékkal. Ha van a közelben elektromos hulladék gyűjtő udvar, vigye oda a készüléket. Az újrahasonosítási lehetőségekről tájékozódjon a helyi hatóságoknál vagy a kereskedőnél.

## 10.MEGFELELŐSÉGI NYILATKOZAT

A gyártó,  
Positec Germany GmbH  
Postfach 32 02 16, 50796 Cologne, Germany

A Positec nevében kijelenti, hogy a termék  
Leírás **Akkus ütvecsavarozó**  
Típus **WX265 WX265.X (2-a szerszám megjelölése,  
csavarozót jelöl)**  
Rendeltetés **Csavarok és anyák megszorítása és lazítása**

Megfelel a következő irányelveknek:  
**2006/42/EC, 2014/30/EU, 2011/65/EU & (EU)2015/863**

Az alábbi normáknak

**EN IEC 55014-1**  
**EN IEC 55014-2**  
**EN 62841-1**  
**EN 62841-2-2**  
**EN IEC 63000**

A mszaki dokumentáció összeállítására jogosult  
személy:

**Név Marcel Filz**  
**Cím Positec Germany GmbH**  
**Postfach 32 02 16, 50796 Cologne, Germany**



2023/11/27  
Allen Ding  
Helyettes főmérnök, Tesztelés és minősítés  
Positec Technology (China) Co., Ltd  
18, Dongwang Road, Suzhou Industrial  
Park, Jiangsu 215123, P. R. China

## CUPRINS

1. INSTRUCȚIUNI DE SIGURANȚĂ
2. LISTĂ DE COMPONENTE
3. DATE TEHNICE
4. UTILIZARE CONFORM DESTINAȚIEI
5. INSTRUCȚIUNI DE EXPLOATARE
6. DEPANAREA
7. ÎNTREȚINERE
8. CONSIDERAȚII PRIVIND UNELTELE ALIMENTATE CU ACUMULATOR
9. PROTECȚIA MEDIULUI
10. DECLARAȚIE DE CONFORMITATE

### 1. INSTRUCȚIUNI DE SIGURANȚĂ SECURITATEA PRODUSULUI AVERTISMENTE GENERALE DE SIGURANȚĂ PENTRU UNELTE ELECTRICE



**ATENȚIONARE:** Citiți toate atenționările de siguranță și parcurgeți toate instrucțiunile, ilustrațiile și specificațiile atașate acestei scule electrice. Nerespectarea tuturor instrucțiunilor enumerate mai jos poate duce la electrocutare, incendiu și/sau leziune corporală gravă.

#### **Păstrați toate avertismentele și instrucțiunile pentru consultări ulterioare.**

Termenul „unealtă electrică” din avertismente se referă la o unealtă electrică alimentată de la rețeaua de energie electrică (prin cablu) sau la o unealtă electrică

alimentată de la un acumulator (fără cablu).

- 1) **Siguranța zonei de lucru**
  - a) **Mențineți zona de lucru curată și bine iluminată.** Zonele de lucru în dezordine și întunecoase favorizează accidentele.
  - b) **Nu utilizați uneltele electrice în atmosfere explozive, de exemplu în prezența unor lichide, gaze sau pulberi inflamabile.** Uneltele electrice provoacă scânteii ce pot aprinde pulberea sau vaporii.
  - c) **Asigurați-vă că nu sunteți în apropiere de persoane și copii în timpul funcționării unei unelte electrice.** Distragerea atenției poate duce la pierderea controlului uneltei.
- 2) **Siguranța electrică**
  - a) **Fișele uneltei electrice trebuie să se potrivească perfect în priza de alimentare. Nu modificați niciodată ștecherul.** Nu folosiți niciun adaptor pentru uneltele electrice cu împământare. Utilizarea ștecherelor nemodificate în prize corespunzătoare va reduce riscul electrocutării.
  - b) **Evitați contactul fizic cu suprafețe cu legătură la pământ, cum ar fi țevi, radiatoare, mașini de gătit sau frigider.** Riscul electrocutării este mai mare în cazul în care corpul dumneavoastră vine în contact cu suprafața împământată.
  - c) **Nu expuneți uneltele electrice la ploaie sau la umiditate.** Dacă intră apă în unealta electrică, riscul electrocutării este mai mare.



- d) **Nu deteriorați cablul de alimentare. Nu folosiți niciodată cablul pentru transportarea, tragerea sau scoaterea din priză a unelei electrice.** Păstrați cablul de alimentare la distanță de căldură, ulei, margini ascuțite sau părți mobile. Cablurile deteriorate sau încurcate măresc riscul electrocutării.
- e) **Când utilizați unealta electrică în exterior, utilizați un prelungitor potrivit pentru utilizarea în exterior.** Utilizarea unui cablu potrivit pentru uzul în exterior reduce riscul electrocutării.
- f) **Dacă utilizarea unelei electrice într-un loc umed nu poate fi evitată, folosiți o alimentare protejată cu dispozitiv de curent rezidual (RCD).** Folosirea unui dispozitiv RCD reduce riscul electrocutării.

### 3) Siguranța personală

- a) **Fiți concentrat, urmăriți ceea ce faceți și dați dovadă de simț practic când folosiți o unealtă electrică. Nu folosiți o unealtă electrică dacă sunteți obosit sau sub influența drogurilor, a alcoolului sau a medicamentelor.** O clipă de neatenție în timpul funcționării unelei electrice poate duce la accidentări personale grave.
- b) **Folosiți echipament personal de protecție. Purtați întotdeauna ochelari de protecție.** Echipamentele de protecție precum masca de protecție contra prafului, încălțăminte cu talpă antiderapantă, casca sau protecția pentru urechi vor reduce riscul accidentărilor, utilizate în mod corespunzător.
- c) **Preveniți punerea accidentală în funcțiune.**

**Asigurați-vă că întrerupătorul se află în poziția de oprire înainte de a face conectarea la sursa de alimentare și/sau la acumulator, înainte de a ridica sau a transporta unealta.** Transportarea uneltelor electrice ținând degetul pe întrerupător sau alimentarea acestora cu întrerupătorul pornit poate duce la accidentări.

- d) **Scoateți orice cheie de reglare sau cheie de piulițe înainte de a porni unealta electrică.** O cheie de piulițe sau o altă cheie rămasă prinsă de o componentă rotativă a unelei poate duce la rănirea personală.
- e) **Păstrați un echilibru corect. Mențineți-vă permanent echilibrul și sprijiniți-vă ferm pe picioare.** Acest lucru permite un control mai bun al unelei electrice în situații neprevăzute.
- f) **Îmbrăcați-vă corespunzător. Nu purtați îmbrăcăminte prea largă sau bijuterii. Țineți la distanță părul și hainele dvs. de piesele în mișcare ale unelei electrice.** Hainele prea largi, bijuteriile și părul lung se pot prinde în piesele mobile.
- g) **Dacă sunt furnizate accesoriile pentru conectarea unor dispozitive de aspirare și colectare a prafului, asigurați-vă că acestea sunt montate și folosite corect.** Folosirea colectorului de praf poate reduce riscul accidentărilor din cauza prafului.
- h) **Nu lăsați ca odată cu familiarizarea dvs. cu utilizarea unelei să deveniți indolenți și să uitați respectarea principiilor de siguranță ale unelei electrice.** Orice acțiune nesăbuită poate duce la leziuni corporale grave într-o fracțiune de secundă.

- 4) **Utilizarea și întreținerea uneltelor electrice**
- a) **Nu forțați unealta electrică. Folosiți unealta electrică potrivită pentru aplicație.** Cu o unealtă electrică potrivită veți lucra mai bine și mai în siguranță, la viteza pentru care a fost concepută.
- b) **Nu utilizați unealta electrică dacă nu o puteți porni sau opri de la întrerupător.** Orice unealtă electrică ce nu poate fi acționată de la întrerupător este periculoasă și trebuie reparată.
- c) **Deconectați ștecherul de la sursa de alimentare electrică și/sau scoateți acumulatorul detașabil din unealta electrică înainte de orice reglaj, schimbare de accesorii sau de stocare a uneltei.** Astfel de măsuri de siguranță reduc riscul pornirii accidentale a uneltei electrice.
- d) **Nu lăsați uneltele electrice la îndemâna copiilor și nu permiteți persoanelor ce nu știu să le manevreze și nu cunosc instrucțiunile să acționeze aceste unelte.** Uneltele electrice sunt periculoase în mâinile utilizatorilor neinstruiți.
- e) **Întreținerea uneltei electrice și ale accesoriilor aferente. Verificați posibila aliniere incorectă sau posibila blocare a componentelor mobile, deteriorarea componentelor sau orice alte situații care pot afecta funcționarea uneltei electrice.** Dacă unealta electrică este deteriorată, reparați-o înainte de utilizare. Multe accidente sunt provocate din cauza întreținerii incorecte a uneltelor.
- f) **Uneltele de tăiere trebuie menținute ascuțite și curate.** Riscul blocării uneltelor de tăiere cu margini ascuțite întreținute corect este mai mic și acestea

sunt mai ușor de controlat.

- g) **Utilizați unealta electrică, accesoriile, piesele etc. conform acestor instrucțiuni, luând în considerare condițiile de lucru și operația de efectuat.** Folosirea uneltei electrice pentru operații diferite de cele pentru care a fost concepută poate duce la accidentare.
- h) **Păstrați uscate, curate și fără urme de ulei sau grăsime mânerul și suprafețele de apucare ale uneltei.** Mânerele și suprafețele de apucare alunecoase împiedică manipularea și controlul sigur al uneltei tocmai în cele mai neașteptate situații.
- 5) **Utilizarea și întreținerea uneltelor cu acumulatori**
- a) **Efectuați reîncărcarea numai cu încărcătorul specificat de producător.** Un încărcător adecvat pentru un anumit tip de acumulator poate prezenta risc de incendiu dacă este utilizat cu alt tip de acumulator.
- b) **Folosiți mașinile electrice numai cu acumulatorii special destinați acestora.** Utilizarea oricăror altor acumulatori poate prezenta risc de rănire și de incendiu.
- c) **Când nu folosiți acumulatorul, țineți-l la distanță de obiecte metalice precum agrafe de birou, monede, chei, cuie, șuruburi sau alte obiecte metalice mici, ce pot constitui o legătură între cele două borne.** Un scurtcircuit al bornelor acumulatorului poate duce la arsuri sau incendiu.
- d) **În condiții necorespunzătoare de utilizare, se poate prelinge lichid din acumulator; evitați contactul. În**

**caz de producere accidentală a contactului, clătiți bine cu apă.** Dacă v-a intrat lichid în ochi, consultați imediat medicul. Lichidul expulzat din acumulator poate cauza iritații sau arsuri.

- e) **Nu utilizați acumulatorul sau scula dacă acestea sunt deteriorate sau modificate.** Acumulatorii deteriorați sau modificați se pot comporta într-un mod imprevizibil, crescând riscul unui incendiu, unei explozii sau leziunilor corporale.
  - f) **Evitați expunerea la foc și la temperaturi excesive a acumulatorului sau a sculei.** Expunerea la foc sau la temperaturi care depășesc 130 °C poate duce la explozie.
  - g) **Respectați toate instrucțiunile de reîncărcare și nu încărcați acumulatorul sau scula decât în plaja de temperaturi specificată în instrucțiuni.** Reîncărcarea necorespunzătoare sau la temperaturi din afara plajei de temperaturi specificate poate duce la deteriorarea acumulatorului și la creșterea riscului de incendiu.
- 6) **Service**
- a) **Service-ul uneltei electrice trebuie efectuat de persoane calificate, folosind doar piese de schimb originale.** Acest lucru va asigura folosirea în continuare a uneltei electrice în siguranță.
  - b) **Nu reparați niciodată acumulatorii deteriorați.** Service-ul acumulatorilor trebuie efectuat numai de către fabricant sau de centre de service autorizate.

## **INSTRUCȚIUNI DE SIGURANȚĂ PENTRU MAȘINA DE ÎNȘURUBAT CU IMPULSURI**

1. **Prindeți scula electrică de mânerul izolat atunci când executați operații în cursul cărora dispozitivul de fixare poate atinge conductori ascunși.** Contactul dintre dispozitivul de fixare și un conductor electric aflat sub tensiune poate pune sub tensiune componentele metalice ale sculei electrice și electrocuta utilizatorul.

## **AVERTISMENTE PRIVIND SIGURANȚA PENTRU ACUMULATOR**

- a) **Nu demontați, deschideți sau rupeți celulele sau acumulatorul.**
- b) **Nu scurtcircuitați un acumulator. Nu depozitați acumulatorii la întâmplare într-o cutie sau într-un sertar unde s-ar putea scurtcircuita între ele sau prin materiale conductoare.** Când acumulatorul nu este utilizat, țineți-l la distanță de alte obiecte metalice, precum agrafele de birou, monede, chei, cuie, șuruburi sau alte obiecte metalice mici, care pot crea contact între cele două borne. Scurtcircuitarea bornelor acumulatorului poate cauza arsuri sau incendii.
- c) **Nu expuneți acumulatorul la căldură sau foc. Evitați depozitarea în lumina directă a soarelui.**
- d) **Nu supuneți acumulatorul la șocuri mecanice.**
- e) **În cazul scurgerii acumulatorului, aveți grijă ca**

lichidul să nu intre în contact cu pielea sau ochii. În cazul contactului, spălați zona afectată cu apă din belșug și solicitați asistență medicală.





- f) **Mențineți acumulatorul curat și uscat.**
- g) **Ștergeți bornele acumulatorului cu o cârpă curată și uscată dacă se murdăresc.**
- h) **Acumulatorul trebuie încărcat înainte de utilizare. Consultați întotdeauna aceste instrucțiuni și utilizați procedura de încărcare corectă.**
- i) **Nu lăsați acumulatorul la încărcat dacă nu îl utilizați.**
- j) **După perioade extinse de depozitare, poate fi necesară încărcarea și descărcarea acumulatorului de mai multe ori pentru a obține performanțe maxime.**
- k) **Reîncărcați folosind doar încărcătorul specificat de Worx. Nu utilizați niciun alt încărcător în afară de cel conceput specific pentru utilizarea cu acest echipament.**
- l) **Nu utilizați acumulatori care nu sunt concepuți pentru utilizarea cu acest echipament.**
- m) **Nu lăsați acumulatorul la îndemâna copiilor.**
- n) **Păstrați documentația originală a produsului pentru consultări ulterioare.**
- o) **Scoateți acumulatorul din echipament dacă nu îl utilizați.**
- p) **Depuneți acumulatorul la deșeurile în mod corespunzător.**
- q) **Nu introduceți în aparat acumulatori care provin de la producători diferiți sau cu capacități, dimensiuni sau tipuri diferite.**
- r) **Țineți acumulatorul departe de microunde și**



**presiune ridicată.**

- s) **Atenție! Nu utilizați baterii ne-reîncărcabile.**

## SIMBOLURI

	Pentru a reduce riscul de accidentări, utilizatorul trebuie să citească manualul de instrucțiuni
	Avertisment
	Purtați echipament de protecție pentru urechi
	Purtați echipament de protecție pentru ochi
	Purtați mască de protecție contra prafului

	<p>Produsele electrice nu trebuie depuse la deșeurile împreună cu gunoiul menajer. Vă rugăm să depuneți produsele electrice la unitățile de reciclare existente. Consultați-vă cu autoritățile locale sau cu distribuitorul pentru sfaturi privind reciclarea.</p>
	<p>Baterie Li-Ion. Acest produs a fost marcat cu simbolul referitor la 'colectarea separată' a tuturor blocurilor de baterii și a carcasei de baterie. Acestea vor fi apoi reciclate sau demontate pentru a se reduce impactul asupra mediului. Blocurile de baterii pot fi periculoase pentru mediu și sănătatea umană pentru că ele conțin substanțe periculoase.</p>
	<p>Bateriile pot intra în circuitul apei, dacă sunt lichidate incorect, fapt ce poate fi periculos pentru ecosistem. Nu lichidați deșeurile de baterii la fel ca deșeurile comunale nesortate.</p>
	<p>Nu ardeți</p>

	<p>Purtați mănuși de protecție.</p>
	<p>Blocare</p>
	<p>Mod de oprire automată</p>

## 2. LISTĂ DE COMP

1. **COMANDĂ ROTAȚIE ÎNAINTE/ÎNAPOI**
2. **MÂNER CU ÎNVELIȘ MOALE**
3. **CÂRLIG**
4. **BUTON DE ELIBERARE A ACUMULATORULUI**
5. **ACUMULATOR**
6. **BUTON DE PORNIRE/OPRIRE CU CONTROL DE TURAȚIE VARIABILĂ**
7. **BUTON DE CONTROL CU 3 TREPTE VARIABLE**

<b>8.</b>	<b>LUMINĂ DE POZIȚIE</b>
<b>9.</b>	<b>50MM CAPETE DE ÎNȘURUBARE (PH2)*</b>
<b>10.</b>	<b>INDICATOR CAPACITATE ACUMULATOR</b>
<b>11.</b>	<b>COLLET MANȘON DE BLOCARE</b>
<b>12.</b>	<b>MANDRINĂ DE GĂURIT</b>

\* Nu toate accesoriile ilustrate sau descrise sunt incluse în livrarea standard.

### 3. DATE TEHNICE

**Tip WX265 WX265.X (2 - denumirea echipamentului, reprezentând șurubelnița)**

	<b>WX265 WX265.X **</b>
Tensiune	20 V  Max ***
Turație în gol	I: 0-1200 /min II: 0-2400 /min III: 0-3400 /min
Număr lovituri	I: 0-1400 bpm II: 0-2600 bpm III: 0-3600 bpm
Cuplu maxim	200 N.m
Capacitate mandrină	6.35 mm

Greutate unealtă (Instrument scump)	0.87 kg
--	---------

\*\* X = 1-999, A-Z, M1-M9 sunt destinate doar clienților diferiți, nu există modificări legate de siguranță între aceste modele.

\*\*\* Tensiune măsurată în gol. Tensiunea inițială a bateriei atinge maximum 20volți. Tensiunea nominală este de 18volți.

### BATERII ȘI ÎNCĂRCĂTOARE SUGERATE

Categorie	Modele	Capacitate
20V Akku	WA3639	2.0 Ah
20V Akkumulátortöltő	WA3880	2.0 A

Vă recomandăm să achiziționați accesorii din magazinul în care sunt vândute instrumentele. Consultați pachetul accesoriu pentru mai multe detalii. Personalul magazinului vă poate ajuta și consilia.

## INFORMAȚII PRIVIND ZGOMOTUL

Presiune sonică ponderată	$L_{pA}$ : 82.2 dB(A)
Putere acustică ponderată	$L_{WA}$ : 93.2 dB(A)
$K_{pA}$ & $K_{WA}$	3 dB(A)

### Purtați echipament de protecție pentru urechi.

## INFORMAȚII PRIVIND VIBRAȚIILE

Valori totale vibrații (sumă vectorială triaxială) determinată conform EN 62841:

$a_h = 6.56 \text{ m/s}^2$	Marjă de eroare $K = 1.5 \text{ m/s}^2$
----------------------------	---

Valoarea totală declarată pentru vibrații și pentru zgomot a fost măsurată în concordanță cu metoda de testare standard și poate fi utilizată și la compararea a două unelte.

Valoarea totală declarată pentru vibrații și pentru zgomot poate fi utilizată și la evaluarea preliminară a expunerii la acestea.

 **ATENȚIONARE:** Nivelul emisiilor de vibrații și de zgomot în timpul utilizării reale a unelei poate să difere de valorile declarate, aceste valori fiind în funcție de modalitățile de utilizare ale sculei, dar mai ales de felul piesei prelucrate cu unealta. Iată în continuare niște

exemple de utilizare care conduc la apariția diferențelor de valori:

Modul în care scula este folosită și tipul de materiale tăiate sau sfredelite.

Scula este în stare bună de funcționare și bine întreținută. Folosirea accesoriului corect pentru sculă și păstrarea acestuia în condiții bune.

Forța de apucare a mânelor și dacă s-a utilizat vreun accesoriu de reducere a vibrațiilor și a zgomotului.

Scula este folosită conform indicațiilor din fabrică și conform acestor instrucțiuni.

Această sculă poate cauza sindromul vibrație mână-braț dacă nu este folosită în mod corespunzător.



**ATENȚIONARE:** Pentru a fi corectă, estimarea nivelului de expunere în condiții concrete de folosire trebuie să ia în considerare toate părțile ciclului de operare cum ar fi de câte ori scula este oprită și cât timp este pornită dar nu lucrează. Acest lucru poate reduce semnificativ nivelul de expunere de-a lungul perioadei de lucru totale.

Minimalizarea riscului de expunere la vibrații și la zgomot.

Folosiți ÎNTOTDEAUNA dalte, burghiuri și lame ascuțite. Păstrați acest aparat în conformitate cu aceste instrucțiuni și păstrați-l bine gresat (dacă e cazul). Dacă unealta va fi utilizată în mod regulat, atunci nu ezitați să investiți în procurarea de accesorii antivibrație și antizgomot.

Planificați-vă programul de lucru pentru a folosi sculele cu număr mare de vibrații de-a lungul a mai multe zile.

#### 4.UTILIZARE CONFORM DESTINAȚIEI

Această unealtă este destinată fixării și deșurubării șuruburilor, piulițelor și diverselor dispozitive de fixare cu filet. Această unealtă nu este destinată utilizării ca mașină de găurit (Accesorii incluse, bitul șurubului, nu este potrivit pentru utilizare cu impact).

#### 5.INSTRUCȚIUNI DE UTILIZARE



**NOTĂ:** Înainte de a utiliza unealta, citiți cu atenție manualul de instrucțiuni.

ACȚIUNE	FIGURA
<b>Verificarea stării de încărcare a acumulatorului</b>	
Verificarea stării de încărcare a acumulatorului	Vezi fig.A1
Instalarea acumulatorului	Vezi fig.A2
Scoaterea acumulatorului	Vezi fig.A3
Încărcarea acumulatorului	Vezi fig.A4
<b>ASAMBLARE ȘI REGLARE</b>	

Cârlig de asamblare și clemă de foraj	Vezi fig.B1, B2, B3, B4
Introducerea burghiilor	Vezi fig.C1
Scoaterea burghiilor	Vezi fig.C2

#### OPERARE

Înainte/Înapoi/Blocare



**AVERTISMENT:** Nu modificați niciodată direcția de rotație în timpul rotirii mandrinei, așteptați până la oprirea acesteia!

Vezi fig.D1, D2, D3

Pornire/Oprire



**ATENȚIE:** Nu lucrați excesiv la o viteză mică, altfel motorul se poate supraîncălzi. În cazul în care acest lucru se întâmplă, răciți motorul prin rularea acestuia la o viteză mare, fără sarcină.

Vezi fig.E

Viteza variabilă 3 viteze

Apăsați butonul roșu pentru a selecta viteza de rotație preferată, nivelul este de la 1 la 3, dintre care 3 este cel mai rapid. Viteza de rulare va fi iluminată.

Indicator LED

Înainte de utilizare, apăsați ușor pe trăgaci pentru a activa lumina LED. După eliberarea trăgaciului, lumina LED se va opri automat cu o întârziere de 15 secunde.

Atât șurubelnița cu impact, cât și bateria sunt echipate cu sisteme de protecție. Când LED-ul clipește (aproximativ o



dată pe secundă, va înceta să mai clipească când eliberați trăgaciul), sistemul va opri automat alimentarea sculei pentru a prelungi durata de viață a bateriei. În următoarele situații pentru șurubelnița cu impact și acumulatori, șurubelnița cu impact poate opri automat alimentarea în timpul utilizării:

- **Suprasarcină:** Mașina este operată într-un mod care consumă o cantitate neobișnuit de ridicată de curent. În acest caz, eliberați butonul declanșator de pe mașină și opriți aplicația care a dus la suprasolicitarea mașinii. Apoi, trageți din nou butonul declanșator pentru a reporni.
- **Supraîncălzire:** În situația de mai sus, dacă mașina nu pornește, înseamnă că mașina și acumulatorul sunt supraîncălzite. În această situație, lăsați mașina și acumulatorul să se răcească înainte de a trage butonul declanșator din nou.
- **Tensiune redusă acumulator:** Capacitatea rămasă a acumulatorului este prea redusă, iar mașina nu va opera. În acest caz, scoateți acumulatorul și reîncărcați-l.

 **AVERTISMENT:** Pentru a aprinde lumina, apăsați comutatorul On/Off (Pomire/Oprire) și asigurați-vă că butonul pentru rotație înainte/înapoi este în poziția dreaptă/stângă.

## 6. SOLUȚII LA PROBLEME

### MOTIVE PENTRU TIMPI DE LUCRU DIFERIȚI AI ACUMULATORULUI

Problemele privind timpul de încărcare, conform specificațiilor de mai sus, și neutilizarea acumulatorului o perioadă îndelungată vor reduce timpul de operare al acumulatorului. Acest lucru poate fi corectat după mai multe operații de încărcare și descărcare prin încărcarea și operarea mașinii de găurit. Condițiile de lucru dificile, precum înșurubarea șuruburilor mari în lemn dur, vor consuma acumulatorul mai repede decât în condiții de lucru ușoare. Nu reîncărcați acumulatorul la sub 0 °C și peste 40 °C deoarece acest lucru va afecta performanța acumulatorului.

## 7. ÎNTREȚINERE

Scoateți acumulatorul din unealtă înainte de a efectua orice ajustări, operațiuni de service sau întreținere. Unealta dumneavoastră nu necesită lubrifiere sau întreținere suplimentară.

Interiorul uneltei nu conține piese care pot fi deparate de către utilizator. Nu utilizați niciodată apă sau agenți chimici de curățare pentru curățarea uneltei electrice. Ștergeți unealta cu o cârpă uscată. Depozitați întotdeauna unealta într-un loc uscat. Mențineți fantele de aerisire a motorului curate. Feriți de praf toate comenzile de lucru. Ocazional, puteți observa scântei prin fantele de aerisire. Acest lucru este normal și nu va defecta unealta.

## 8. CONSIDERAȚII PRIVIND UNELTELE ALIMENTATE CU ACUMULATOR

Plaja temperaturii ambientale în care se poate utiliza și stoca unealta electrică și acumulatorul, este cuprinsă între 0 °C-45 °C.

Plaja temperaturii ambientale în care se poate utiliza sistemul de reîncărcare și se poate reîncărca acumulatorul, este cuprinsă între 0 °C-40 °C.

## DETALII REFERITOARE LA ELIMINAREA ÎN SIGURANȚĂ A BATERIILOR UZATE:

La sfârșitul vieții aparatului, îndepărtați în siguranță acumulatorul înainte de a elimina aparatul. Nu aruncați bateriile la gunoi și nu le aruncați în coșul de gunoi obișnuit. De asemenea, nu aruncați bateria împreună cu aparatul. Scoateți acumulatorul uzat din aparat și eliminați-l la cel mai apropiat centru de reciclare dedicat sau convenabil. În caz de îndoială, consultați departamentul local de protecție a mediului. Bateriile pot ajunge în cursurile de apă dacă sunt eliminate în mod necorespunzător, ceea ce poate fi periculos pentru ecosistem. Nu aruncați bateriile uzate ca deșeuri menajere nesortate.

## 9. PROTECȚIA MEDIULUI



Produsele electrice nu trebuie depuse la deșeuri împreună cu gunoiul menajer. Vă rugăm să depuneți produsele electrice la unitățile de

reciclare existente. Consultați-vă cu autoritățile locale sau cu distribuitorul pentru sfaturi privind reciclarea.

## 10. DECLARAȚIE DE CONFORMITATE

Subsemnații,  
Positec Germany GmbH  
Postfach 32 02 16, 50796 Cologne, Germany

În numele Positec declarăm că produsul  
Descriere **Șurubelniță electrică alimentată prin acumulator**  
Tip **WX265 WX265.X (2-denumirea echipamentului, reprezentând șurubelnița)**  
Funcție **Strângerea și slăbirea șuruburilor, piulițelor**

Respectă următoarele Directive,  
**2006/42/EC, 2014/30/EU, 2011/65/EU & (EU)2015/863**

Se conformează standardelor  
**EN IEC 55014-1**  
**EN IEC 55014-2**  
**EN 62841-1**  
**EN 62841-2-2**  
**EN IEC 63000**

Persoana responsabilă pentru elaborarea fișei tehnice,  
**Nume Marcel Filz**  
**Adresa Positec Germany GmbH**  
**Postfach 32 02 16, 50796 Cologne, Germany**



2023/11/27  
Allen Ding  
Adjunct Inginer șef, Testare și certificare  
Positec Technology (China) Co., Ltd  
18, Dongwang Road, Suzhou Industrial  
Park, Jiangsu 215123, P. R. China



## OBSAH

1. BEZPEČNOSTNÍ POKYNY
2. SEZNAM SOUČÁSTEK
3. TECHNICKÉ ÚDAJE
4. ÚČEL POUŽITÍ
5. NÁVOD K POUŽITÍ
6. ODSTRANĚNÍ ZÁVAD
7. ÚDRŽBA
8. PRO AKUMULÁTOROVÁ NÁŘADÍ
9. OCHRANA ŽIVOTNÍHO PROSTŘEDÍ
10. PROHLÁŠENÍ O SHODĚ

### 1. BEZPEČNOSTNÍ POKYNY BEZPEČNOST VÝROBKU OBCENÁ BEZPEČNOSTNÍ UPOZORNĚNÍ PRO ELEKTRICKÉ NÁSTROJE

 **VAROVÁNÍ:** Přečtěte si všechna bezpečnostní varování, pokyny, seznamte se s ilustracemi a technickými údaji dodanými s tímto elektrickým nářadím. Nedodržení jakýchkoliv níže uvedených pokynů může mít za následek úraz elektrickým proudem, vznik požáru nebo vážného úrazu.

#### **Uložte instrukce a veškerou dokumentaci pro budoucí použití.**

Výraz "elektrické ruční nářadí" znamená v upozornění buď na nářadí na elektrický pohon (napájené elektrickou sítí) nebo na akumulátorové nářadí (napájené z akumulátoru).

## 1) Bezpečnost na pracovišti

### a) Udržujte pracoviště v čistotě a dobře osvětlené.

Pracoviště plné nepotřebných předmětů nebo slabě osvětlené zvyšuje možnost úrazu.

### b) **DNepoužívejte elektrické ruční nářadí v prostředí náchylném na exploze jako například v přítomnosti hořlavých tekutin, plynů nebo prachu.**

Elektrické ruční nářadí při práci vytváří jiskry, které mohou vznítit prach nebo výpary.

### c) **Při práci s elektrickým ručním nářadím udržujte děti a přihlížející osoby v dostatečné vzdálenosti.**

Ztráta pozornosti může vést ke ztrátě kontroly nad nářadím.

## 2) Bezpečnost při práci s elektřinou

### a) **Vidlice elektrického ručního nářadí musí být shodného typu jako zásuvky el. sítě. Neměňte vidlici nedovoleným nebo neodborným způsobem, předejdete tak možným zraněním nebo úrazu el proudem.** Nepoužívejte spolu s uzemněným ručním nářadím žádné adaptéry, které neumožňují ochranu zemněním.

### b) **Vyhýbejte se kontaktu s uzemněnými povrchy jako například trubkami, radiátory, sporáky a ledničkami.** Je-li vaše tělo spojené s uzemněným předmětem nebo stojí na uzemněné ploše, vzniká zvýšené riziko úrazu elektrickým proudem.

### c) **Nevystavujte ruční nářadí dešti nebo vlhkým podmínkám.** Když se voda dostane pod povrch elektrického ručního nářadí, vzniká zvýšené riziko úrazu elektrickým proudem.

### d) **Nemanipulujte s napájecím kabelem necitlivě. Nikdy si nepřitahujte elektrické ruční nářadí k sobě pomocí kabelu, netahejte je za sebou pomocí kabelu a nevytrhávejte kabel ze zástrčky, abyste ruční nářadí vypnuli.** Nevystavujte kabel vysokým teplotám, oleji, ostrým hranám nebo kontaktu s pohyblivými díly. Poškozené nebo zamotané kabely mohou vést k zvýšenému riziku úrazu elektrickým proudem.

### e) **Při práci s ručním nářadím v exteriéru použijte prodlužovací kabel vhodný pro použití v exteriéru.** Použijte kabel vhodný pro venkovní prostředí, snížíte tím riziko vzniku úrazu elektrickým proudem.

### f) **Pokud je práce s ručním nářadím ve vlhkých podmínkách nevyhnutelná, použijte napájení chráněné jističem typu proudový chránič (RCD).** Použití RCD jističe redukuje riziko vzniku úrazu elektrickým proudem.

## 3) Osobní bezpečnost

### a) **Bud'te soustředění, sledujte co děláte a při práci s ručním nářadím se řiďte zdravým rozumem.** Nepoužívejte ruční nářadí, jste-li unaveni nebo pod vlivem omamných látek, alkoholu nebo léků. Moment nepozornosti při práci s ručním nářadím může vést k vážnému osobnímu zranění.

### b) **Použijte osobní ochranné pomůcky. Vždy noste ochranu očí.** Ochranné pomůcky jako například proti prachová maska, boty s protiskluzovou podrážkou nebo chrániče sluchu použité v příslušných

podmínkách pomáhají redukovat nebezpečí vážného osobního zranění.

- c) **Předcházejte neúmyslnému zapnutí. Ujistěte se, že vypínač je ve vypnuté poloze předtím, než zapojíte nářadí do elektrické sítě a nebo k akumulátoru, rovněž při zvedání nebo nošení nářadí.** Nošení nářadí s prstem na vypínači nebo nářadí pod napětím zvyšuje možnost úrazu.
- d) **Odstraňte jakékoliv nastavovací nebo maticové klíče a šrouby předtím, než zapnete ruční nářadí.** Nastavovací nebo jiný klíč ponechaný na rotující části ručního nářadí může způsobit osobní úraz.
- e) **Nepřeceňujte se. Udržujte si stabilitu a pevnou zem pod nohama za každých podmínek.** Umožňuje vám to lepší kontrolu nad ručním nářadím v neočekávaných situacích.
- f) **Pro práci se vhodné oblečte. Nenoste volné oblečení nebo šperky. Své vlasy a volné oblečení držte z dosahu pohyblivých částí.** Volné oblečení, šperky nebo dlouhé vlasy se mohou do pohyblivých částí zachytit.
- g) **Pokud jsou zařízení nastavená na spojení se zařízeními na zachytávání a extrakci prachu, ujistěte se, že jsou tato zařízení správně připojena a použita.** Použitím sběrače prachu redukuje rizika vyvolaná prachem.
- h) **Nedopustíte, abyste díky zkušenostem nabytým častým používáním elektrického nářadí přestali dodržovat základy bezpečného použití.** Neopatrný úkon může způsobit vážný úraz během zlomku sekundy.

#### 4) Použití a údržba ručního nářadí

- a) **Na ruční nářadí netlačte. Použijte správné ruční nářadí pro danou činnost.** Správné ruční nářadí udělá práci lépe a takovou rychlostí, pro kterou bylo navrženo.
- b) **Nepoužívejte ruční nářadí, pokud správně nefunguje vypínač on/off.** Jakékoliv ruční nářadí, které se nedá ovládat vypínačem, je nebezpečné a musí být opraveno.
- c) **Před jakýmkoliv seřízením, výměnou násad nebo uskladněním elektrického nářadí vyjměte síťovou zástrčku ze zásuvky nebo, pokud je to možné, z něj vyjměte akumulátor.** Taková preventivní bezpečnostní opatření redukuje riziko náhodného zapnutí ručního nářadí.
- d) **Nepoužíváte-li ruční nářadí, skladujte je mimo dosah dětí a nedovoďte osobám, které nemají zkušenosti s prací s ručním nářadím nebo neznají tyto pokyny, s nářadím pracovat.** Ruční nářadí je nebezpečné v rukách neškolené a nezkušené osoby.
- e) **Provádějte pravidelnou údržbu elektrického nářadí a příslušenství. Zkontrolujte chybné připojení nebo spojení pohyblivých částí, zlomené části nebo jiné okolnosti, které by mohly ovlivnit funkčnost ručního nářadí.** Je-li nářadí poškozeno, nechte je před novým použitím opravit. Mnoho úrazů vzniká proto, že je elektrické ruční nářadí špatně udržováno.
- f) **Udržujte řezné nástroje ostré a čisté.** Správně udržované řezné nástroje s ostrými řezacími hranami jsou méně náchylné na zakousnutí a lépe se ovládají.

- g) **Používejte elektrické nářadí v souladu s těmito pokyny, berte v úvahu pracovní podmínky a druh vykonávané práce.** Je-li elektrické nářadí použito na jiné účely, než je určeno, může docházet k nebezpečným situacím.
- h) **Rukojeti a povrchy držadel udržujte suché, čisté, bez maziv a tuků.** Kluzké rukojeti a držadla neumožňují bezpečnou manipulaci a obsluhu nářadí v neočekávaných situacích.
- 5) **Použití a údržba elektrického nářadí napájeného baterií**
- a) **Provádějte nabíjení pouze v nabíječce, která je specifikovaná výrobcem.** Nabíječka, která je vhodná pro jeden typ baterie, může při použití jiného typu baterie vytvářet riziko způsobení požáru.
- b) **Při použití nářadí napájeného baterií používejte pouze baterii, která je určena speciálně pro toto nářadí.** Použití jakékoli jiné baterie může vytvářet riziko způsobení zranění a požáru.
- c) **Není-li baterie používána, udržujte ji v bezpečné vzdálenosti od sponek na papíry, mincí, klíčů, hřebíků, šroubů nebo jiných malých kovových předmětů, které mohou způsobit propojení kontaktů baterie.** Zkratování kontaktů baterie může způsobit popáleniny nebo požár.
- d) **V náročných podmínkách může docházet k únikům kapaliny z baterie. Vyvarujte se kontaktu s touto kapalinou. Dojde-li k náhodnému kontaktu, opláchněte zasažené místo vodou.** Zasáhne-li tato kapalina oči, okamžitě vyhledejte lékařské

ošetření. Kapalina unikající z baterie může způsobit podráždění nebo popáleniny.

- e) **Akumulátor nebo nářadí, které je poškozeno nebo je upravené, nepoužívejte.** Poškozené nebo upravené akumulátory mohou mít nepředvídatelné chování s následkem požáru, exploze nebo s nebezpečím úrazu.
- f) **Akumulátor nebo nářadí nevhazujte do ohně nebo je nevystavujte nadměrným teplotám.** Při vhození do ohně nebo vystavení teplotě nad 130 ° C může dojít k explozi.
- g) **Dodržujte veškeré pokyny pro nabíjení a akumulátor nebo nářadí nenabíjejte mimo teplotní rozsah specifikovaný v tomto návodu.** Nesprávné nabíjení, nebo nabíjení při teplotách mimo specifikovaný rozsah může poškodit akumulátor a zvýšit riziko vzniku požáru.
- 6) **Servis**
- a) **Servisní práce na nářadí nechte provést kvalifikovanými pracovníky za použití originálních náhradních dílů.** Výsledkem bude trvalá bezpečnost při práci s elektrickým nářadím.
- b) **Poškozené akumulátory nikdy neopravujte.** Servis akumulátorů by měl být prováděn pouze výrobcem nebo autorizovaným servisním zástupcem.

## BEZPEČNOSTNÍ VAROVÁNÍ TÝKAJÍCÍ SE RÁZOVÉHO KLÍČE

1. **Pokud provádíte práce, při kterých může šroub zasáhnout skrytá elektrická vedení, pak držte elektronářadí na izolovaných plochách rukojeti.** Kontakt šroubu s vedením pod napětím může přivést napětí i na kovové díly elektronářadí a vést k úderu elektrickým proudem.

## BEZPEČNOSTNÍ VAROVÁNÍ TÝKAJÍCÍ SE BATERIÍ







- a) **Nepokoušejte se demontovat, rozebírat nebo rozřezávat baterie nebo její články.**
- b) **Neprovádějte zkratování baterie. Neukládejte baterie nahodile v krabicích nebo v zásuvkách, kde by mohlo dojít k jejich vzájemnému zkratování nebo k zkratování způsobenému jinými předměty.** Není-li baterie používána, udržujte ji v bezpečné vzdálenosti od sponek na papíry, mincí, klíčů, hřebíků, šroubů nebo jiných malých kovových předmětů, které mohou způsobit propojení kontaktů baterie. Zkratování kontaktů baterie může způsobit popáleniny nebo požár.
- c) **Nevystavujte baterii působení horka nebo ohně. Vyvarujte se skladování baterií na otevřeném slunci.**
- d) **Nevystavujte baterii mechanickým rázům.**
- e) **Dojde-li k úniku kapaliny z baterie, zabraňte tomu, aby se tato kapalina dostala do kontaktu s pokožkou nebo aby zasáhla oči. Dojde-li k takovému kontaktu, zasažené místo omyjte značným množstvím vody a**

vyhledejte lékařské ošetření.

- f) **Udržujte baterie čisté a suché.**
- g) **Jsou-li svorky baterie znečištěny, otřete je čistým a suchým hadříkem.**
- h) **Baterie musí být před použitím nabita. Vždy postupujte podle uvedených pokynů a používejte správný postup nabíjení.**
- i) **Nenechávejte baterii nabíjet, nebude-li baterie použita.**
- j) **Po dlouhodobém uložení budete možná muset provést několik cyklů nabíjení a vybíjení, aby baterie dosáhla svého maximálního výkonu.**
- k) **Provádějte nabíjení pouze v nabíječce, která je specifikovaná společností Worx. Nepoužívejte jinou nabíječku, než je nabíječka speciálně dodaná pro použití s tímto zařízením.**
- l) **Nepoužívejte žádnou baterii, která není určena pro použití s tímto zařízením.**
- m) **Ukládejte baterie mimo dosah dětí.**
- n) **Uschovejte originální dokumentaci k tomuto výrobku pro budoucí odkazy.**
- o) **Není-li zařízení používáno, vyjměte z něj baterii.**
- p) **Provádějte řádnou likvidaci baterie.**
- q) **V zařízení nekombinujte bateriové články různého data výroby, kapacity, velikosti nebo typu.**
- r) **Baterii uchovávejte dál od mikrovlnných trub a vysokého tlaku.**
- s) **Varování! Nepoužívejte jednorázové baterie.**

## SYMBOLY

	Pro omezení rizika zranění si pečlivě přečtěte návod k obsluze
	Výstraha
	Používejte pomůcky pro ochranu sluchu
	Používejte pomůcky pro ochranu očí
	Používejte respirátor
	Vysloužilé elektrické přístroje nevyhazujte společně s domovním odpadem. Náradí recyklujte ve sběrnách k tomu účelu zřízených. O možnostech recyklace se informujte na místních úřadech nebo u prodejce.

 	Akumulátor Li-Ion. Tento výrobek byl označen symbolem „tříděný odpad“ pro všechny jednotlivé a složené akumulátory. Proto musí být s ohledem dopadu na životní prostředí po dosloužení recyklován nebo demontován. Akumulátory obsahují nebezpečné látky, proto mohou být nebezpečné pro životní prostředí a lidské zdraví.
	B Akumulátory se mohou při nesprávném způsobu likvidace dostat do systému koloběhu vody, což může ohrozit vlastní ekosystém. Dosloužilé akumulátory nelikvidujte jako netříděný komunální odpad.
	Nevystavujte ohni
	Používejte ochranné rukavice.
	Zamknout





Režim automatického zastavení

## 2. SEZNAM KOMPONENTŮ

1. PŘEPÍNAČ SMĚRU OTÁČENÍ, BLOKOVÁNÍ SPÍNAČE
2. RUKOJEŤ PRO UCHOPENÍ NÁŘADÍ
3. HÁK
4. ZÁPADKA JEDNOTKY BATERIÍ
5. AKUMULÁTOR
6. SPÍNAČ ZAPNUTO/VYPNUTO S PLYNULOU REGULACÍ OTÁČEK
7. VARIABILNÍ 3-RYCHLOSTNÍ OVLÁDACÍ TLAČÍTKO
8. OSVĚTLENÍ LED
9. 50MM ŠROUBOVACÍ NÁSTAVCE (PH2)\*
10. INDIKÁTOR KAPACITY BATERIE
11. UPÍNACÍ ZAJIŠŤOVACÍ OBJÍMKA

## 12. VRTÁK SKLÍČIDLO

\* Standardní dodávka nemusí obsahovat veškeré vyobrazené či popsané příslušenství.

## 3. TECHNICKÉ ÚDAJE

Typ **WX265 WX265.X** (2 - označení zařízení zástupce šroubovák)

	<b>WX265 WX265.X **</b>
Jmenovité napájecí napětí	20 V  Max ***
Jmenovité otáčky naprázno	I: 0-1200 /min II: 0-2400 /min III: 0-3400 /min
Počet příklepu	I: 0-1400 bpm II: 0-2600 bpm III: 0-3600 bpm
Max. krout. moment	200 N.m
Kapacita sklíčidla	6.35 mm
Hmotnost přístroje (Holé nářadí)	0.87 kg

\*\* X = 1-999, A-Z, M1-M9 jsou pouze pro různé zákazníky, mezi těmito modely neexistují žádné změny související s bezpečností.

\*\*\* Napětí měřené bez zátěže. Počáteční napětí baterie

dosáhne maximálně 20voltů. Jmenovité napětí je 18voltů.

## NAVRHOVANÉ BATERIE A NABÍJENÍ

Kategorie	Modely	Kapacita
20V Baterie	WA3639	2.0 Ah
20V Nabíječka	WA3880	2.0 A

Doporučujeme zakoupit příslušenství z obchodu, kde se náradí prodává. Další podrobnosti najdete v balíčku příslušenství. Zaměstnanci obchodu vám mohou pomoci a poradit.

## ÚDAJE O HLUKU A VIBRACÍCH

Zvukový tlak s váhovou křivkou A	$L_{PA}$ :82.2 dB(A)
Naměřený akustický výkon	$L_{WA}$ :93.2 dB(A)
$K_{PA}$ & $K_{WA}$	3 dB(A)

**Použijte ochranu sluchu.**

## INFORMACE O VIBRACÍCH

Celkové hodnoty vibrací (trojosé nebo vektorové součtové měření) stanovené v souladu s EN62841:

$a_h = 6.56 \text{ m/s}^2$	Kolísání K =1.5 m/s <sup>2</sup>
----------------------------	----------------------------------

Deklarovaná celková hodnota vibrací a deklarovaná úroveň vytvářeného hluku byly měřeny v souladu se standardními zkušebními postupy a lze je použít při srovnání jednotlivých náradí mezi sebou.

Deklarovaná celková hodnota vibrací a deklarovaná úroveň vytvářeného hluku mohou být také použity k předběžnému stanovení doby práce s náradím.



**VAROVÁNÍ:** Vibrace a hlučnost při aktuálním použití elektrického náradí se od deklarovaných hodnot mohou lišit v závislosti na způsobu, jakým je náradí použito, zejména pak na typu zpracovávaného obrobku podle následujících příkladů a na dalších způsobech, jakými je náradí používáno:

Jak je náradí používáno a jaké materiály budou řezány nebo vrtány.

Náradí musí být v dobrém stavu a musí být prováděna jeho řádná údržba.

S náradím musí být používáno správné příslušenství, a toto příslušenství musí být ostré a v dobrém stavu.

Pevnost uchopení rukojetí a zda je použito jakékoliv příslušenství snižující úroveň vibrací a hluku.

Toto náradí může být použito pouze pro určené účely a podle těchto pokynů.

**Není-li toto nářadí používáno odpovídajícím způsobem, může způsobit syndrom nemoci způsobené působením vibrací na ruce a paže obsluhy.**

**!** **VAROVÁNÍ:** Chcete-li být přesní, odhad doby působení vibrací v aktuálních podmínkách při použití tohoto nářadí by měl brát v úvahu také všechny části pracovního cyklu, jako jsou doby, kdy je nářadí vypnuto a kdy je v chodu ve volnoběžných otáčkách, ale ve skutečnosti neprovádí žádnou práci. Doba působení vibrací tak může být během celkové pracovní doby značně zkrácena. Pomáhá minimalizovat riziko působení vibrací a hluku. VŽDY používejte ostré sekáče, vrtáky a nože. Provádějte údržbu tohoto nářadí podle těchto pokynů a zajistěte jeho řádné mazání (je-li to vhodné). Pokud bude nářadí používáno pravidelně, pak investujte do příslušenství snižujícího úroveň vibrací a hluku. Vypracujte si svůj plán práce, abyste působení vysokých vibrací tohoto nářadí rozdělily do několika dnů.

#### 4. PŘEDMĚT POUŽITÍ

Toto nářadí je určeno k utahování a povolování šroubů, matic a různých závitových spojů. Toto nářadí není určeno k použití jako vrtačka (Přiložený příslušenství jako šroubovák není vhodné pro nárazové použití).

#### 5. NÁVOD K POUŽITÍ



**POZNÁMKA:** Před tím než začnete nářadí používat, přečtěte si pečlivě manuál.

PROVÁDĚNÝ ÚKON	OBR.
<b>PŘED ZAHÁJENÍM PRÁCE</b>	
Kontrola stavu nabití baterie	Viz obr.A1
Vyjmutí baterie	Viz obr.A2
Nabíjení baterie	Viz obr.A3
Nasazení baterie	Viz obr.A4
<b>SESTAVENÍ A SEŘÍZENÍ</b>	
Montáž háku a vrtací svorky	Viz obr.B1, B2, B3, B4
Upínání nástrojů	Viz obr.C1
Vyjímání nástrojů	Viz obr.C2
<b>OBSLUHA</b>	
Chod vpřed / Chod vzad / Zajištění	Viz obr.D1, D2, D3
<b>!</b> <b>VAROVÁNÍ:</b> Abyste zabránili poškození převodů, vždy nechte upínací kleštinu úplně zastavit před změnou směru otáčení.	

Zapnutí/Vypnutí

 **VAROVÁNÍ: Uťahovák nepoužívejte příliš dlouhou dobu v nízkých otáčkách, jinak se uťahovák může přehřát. Pokud se tak stane, tak uťahovák ochladíte chodem ve otáčkách bez zatížení.**

Variabilní rychlost 3 rychlost  
Stisknutím červeného tlačítka vyberte preferovanou rychlost otáčení, úroveň je 1 až 3, z nichž 3 je nejrychlejší.  
Rychlost jízdy se rozsvítí.

Viz obr.E

LED indikátor

Před provozem jemně stiskněte spoušť, aby se aktivovala LED kontrolka. Po uvolnění spouště se LED kontrolka automaticky vypne s prodlevou 15 sekund.

Jak rázový uťahovák, tak i baterie jsou vybaveny ochrannými systémy. Když LED bliká (přibližně jednou za sekundu, přestane blikat, až uvolníte spoušť), systém automaticky vypne napájení nářadí, aby prodloužil životnost baterie. Pokud jsou rázový uťahovák a baterie umístěny v

následujících podmínkách, může rázový uťahovák automaticky vypnout napájení během provozu:

- **Přetížení:** Nářadí je ovládáno způsobem, při kterém je odebírán abnormálně vysoký proud. V takové situaci uvolníte spouštěcí spínač na nářadí a ukončíte práci, která způsobila přetížení nářadí. Potom znovu stisknete spouštěcí spínač, aby došlo znovu k spuštění nářadí.

- **Přehřátí:** Nedojde-li při výše uvedeném stavu k

spuštění nářadí, došlo k přehřátí nářadí a baterie. V takové situaci nechejte nářadí a baterii před opětovným stisknutím spouštěcího spínače dostatečně vychladnout.

- **Nízké napájecí baterie:** Zbývající kapacita baterie je příliš nízká a nářadí nebude pracovat. V takovém případě vyjměte baterii a proveďte její nabití.

 **VAROVÁNÍ:** Chcete-li zapnout světlo, stiskněte spínač zapnuto/vypnuto a ujistěte se, zda je přepínač směru otáčení vpřed/vzad nastaven v pravé/levé poloze.

## 6. MOŽNÉ ZÁVADY A JEJICH ODSTRANĚNÍ ŽIVOTNOST AKUMULÁTORU

Problémy s délkou nabíjení nebo dlouhé prodlevy mezi používáním baterie snižují kapacitu baterií. Náprava spočívá v provedení několika nabíjecích a vybíjecích cyklů při práci s nářadím. Uťahování velkých šroubů přitom spotřebovává energii baterie rychleji než nenáročné typy operací. Baterii nedobíjejte, klesne-li teplota v jejím okolí pod 0 °C nebo stoupne nad 40 °C, jinak se to projeví na jejím výkonu.

## 7. ÚDRŽBA

Před prováděním nastavení, servisních prací nebo údržby vyjměte z nářadí baterii.

Vaše nářadí nevyžaduje žádné dodatečné promazání

nebo údržbu.

Vaše nářadí neobsahuje žádné části vyžadující údržbu. Na čištění vašeho nářadí nikdy nepoužívejte vodu, chemické čisticí prostředky. Vytřete jej suchým hadrem. Nářadí skladujte na suchém místě. Větrací otvory motoru udržujte čisté. Všechny ovládací prvky pravidelně čistěte od prachu. Občas můžete přes ventilační otvory vidět jiskry. Je to normální a nepoškozuje to ruční elektrické nářadí.

## 8. PRO AKUMULÁTOROVÁ NÁŘADÍ

Rozsah okolní teploty, pro použití a skladování nářadí a akumulátoru je 0 °C-45 °C. Doporučený rozsah okolní teploty pro nabíjecí systém v průběhu nabíjení je 0 °C-40 °C.

## PODROBNOSTI O BEZPEČNÉM LIKVIDACI POUŽITÝCH BATERIÍ:

Na konci životnosti nářadí bezpečně vyjměte bateriový sadu před likvidací nářadí. Baterie nevyhazujte, ani je neházejte do běžného odpadkového koše. Stejně tak nevyhazujte baterie s nářadím. Vyjměte použitou bateriovou sadu z nářadí a likvidujte ji v nejbližším nebo vhodném, označeném recyklačním zařízení. V případě pochybností se poraďte s místním úřadem pro ochranu životního prostředí. Pokud baterie nesprávně zlikvidujete, tak se baterie mohou dostat do koloběhu vody v přírodě, což může být nebezpečné pro ekosystém. Použité baterie nelikvidujte jako netříděný komunální odpad.

## 9. OCHRANA ŽIVOTNÍHO PROSTŘEDÍ



Vysloužilé elektrické přístroje nevyhazujte společně s domovním odpadem. Nářadí  recyklujte ve sběrnách k tomu účelu zřízených. O možnostech recyklace se informujte na místních úřadech nebo u prodejce.

## 10. PROHLÁŠENÍ O SHODĚ

My,  
Positec Germany GmbH  
Postfach 32 02 16, 50796 Cologne, Germany

Jménem společnosti Positec prohlašujeme, že výrobek  
Popis **Aku šroubováku**  
Typ **WX265 WX265.X (2-označení zařízení zástupce šroubovák)**  
Funkce **Utahování a povolování šroubů a matic**

Splňuje následující směrnice  
**2006/42/EC, 2014/30/EU, 2011/65/EU & (EU)2015/863**

Splňované normy  
**EN IEC 55014-1**  
**EN IEC 55014-2**  
**EN 62841-1**  
**EN 62841-2-2**  
**EN IEC 63000**

Osoba oprávněná uspořádat technický soubor,  
**Název Marcel Filz**  
**Adresa Positec Germany GmbH**

Postfach 32 02 16, 50796 Cologne, Germany



2023/11/27

Allen Ding

Zástupce vrchní konstrukční kanceláře,

Testování & Certifikace

Positec Technology (China) Co., Ltd

18, Dongwang Road, Suzhou Industrial

Park, Jiangsu 215123, P. R. China

182

## OBSAH

1. BEZPEČNOSTNÉ POKYNY
2. ZOZNAM SÚČASTÍ
3. TECHNICKÉ ÚDAJE
4. ÚČEL POUŽITIA
5. NÁVOD NA POUŽITIE
6. ODSTRÁNENIE ZÁVAD
7. ÚDRŽBA
8. PRE AKUMULÁTOROVÉ NÁRADIE
9. OCHRANA ŽIVOTNÉHO PROSTREDIA
10. PREHLÁSENIE O ZHODE

## 1. BEZPEČNOSTNÉ POKYNY

### BEZPEČNOSŤ VÝROBKU

#### VŠEOBECNÉ BEZPEČNOSTNÉ UPOZORNENIA



**VAROVANIE** Prečítajte si všetky bezpečnostné varovania, pokyny, zoznámte sa s ilustráciami a technickými údajmi dodanými s týmto elektrickým náradím. Nedodržanie akýchkoľvek nižšie uvedených pokynov môže mať za následok úraz elektrickým prúdom, vznik požiaru alebo vážneho úrazu.

#### **Odložte si všetky varovania a inštrukcie pre budúcu potrebu.**

Výraz „elektrické ručné náradie“ vás vo varovaniach odkazuje buď na náradie na elektrický pohon (napájané z elektrickej siete) alebo na akumulátorové náradie (napájané z akumulátora).

- 1) **Bezpečnosť na pracovisku**
- a) **Udržujte pracovisko čisté a dobre osvetlené.** Pracovisko plné nepotrebných predmetov alebo slabo osvetlené zvyšuje možnosť úrazu.
- b) **Nepoužívajte elektrické ručné náradie v prostredí náchylnom na explózie, ako napríklad v prítomnosti horľavých tekutín, plynov alebo prachu.** Elektrické ručné náradie vytvára iskry, ktoré môžu vznietiť prach alebo výpary.
- c) **Udržujte deti a prizerajúcich sa v dostatočnej vzdialenosti pri práci s elektrickým ručným náradím.** Strata pozornosti môže viesť k strate kontroly nad náradím.
- 2) **Bezpečnosť pri práci s elektrinou**
- a) **Prípojky elektrického ručného náradia musia byť vhodné so zástrčkami. Nemodifikujte prípojku žiadnym spôsobom. Nepoužívajte spolu s uzemneným ručným náradím žiadne adaptérové prípojky, ktoré neumožňujú ochranu uzemnením.** Pôvodné prípojky a k nim prislúchajúce zástrčky znižujú riziko úrazu elektrickým prúdom.
- b) **Vyhýbajte sa kontaktu s uzemnenými povrchmi, ako napríklad rúrkami, radiátormi, sporákmi a chladničkami.** Keď je vaše telo spojené s uzemneným predmetom alebo stojí na uzemnenom území, je zvýšené riziko elektrického šoku.
- c) **Nevystavujte ručné náradie dažďu alebo vlhkým podmienkam.** Keď sa voda dostane pod povrch elektrického ručného náradia, je zvýšené riziko elektrického šoku.
- d) **Nezaobchádzajte s káblom prípojky necitlivo. Nikdy si nepriťahujte elektrické ručné náradie k sebe pomocou kábla, neťahajte ho za sebou pomocou kábla a nevytrhávajte kábel zo zástrčky aby ste ručné náradie vypli.** Nevystavujte kábel vysokým teplotám, oleju, ostrým hranám alebo pohyblivým častiam. Poškodené alebo zamotané káble môžu viesť k zvýšenému riziku elektrického šoku.
- e) **Pri práci s ručným náradím v exteriéri použite predlžovací kábel vhodný na použitie v exteriéri.** Použitím kábla vhodného na použitie v exteriéri redukuje riziko vzniku elektrického šoku.
- f) **Pokiaľ je práca s ručným náradím vo vlhkých podmienkach nevyhnutná, použite napájanie chránené ističom typu prúdový chránič (RCD).** Použitie RCD ističa redukuje riziko vzniku elektrického šoku.
- 3) **Osobná bezpečnosť**
- a) **Buďte sústredení, sledujte, čo robíte, a pri práci s ručným náradím sa riadte zdravým rozumom. Nepoužívajte ručné náradie, keď ste unavení alebo pod vplyvom omamných látok, alkoholu alebo liekov.** Moment nepozornosti pri práci s ručným náradím môže viesť k vážnemu osobnému zraneniu.
- b) **Použite osobné ochranné pomôcky. Vždy noste ochranu očí.** Ochranné pomôcky, ako napríklad protiprachová maska, topánky s protišmykovou podrážkou alebo chrániče sluchu použité v príslušných podmienkach pomáhajú redukovať

vážne osobné zranenia.

- c) **Predídte neúmyselnému zapnutiu. Uistite sa, že prepínač je vo vypnutej pozícii, pred tým, než zapojíte náradie do elektriny a/alebo k akumulátoru, pri zdvihnutí alebo nosení náradia.** Nosenie náradia s prstom na prepínači alebo aktívneho náradia, ktoré je zapnuté, zvyšuje možnosť úrazu.
- d) **Odstráňte akékoľvek nastavovacie kľúče alebo kľúče na matice a skrutky pred tým, než zapnete ručné náradie.** Nastavovací alebo iný kľúč ponechaný pripevnený na rotujúcej časti ručného náradia môže spôsobiť osobný úraz.
- e) **Nepreceňujte sa. Udržujte si stabilitu a pevnú zem pod nohami za každých podmienok.** Umožňuje vám to lepšiu kontrolu nad ručným náradím v neočakávaných situáciách.
- f) **Oblečte sa náležite. Nenoste voľné oblečenie alebo šperky. Svoje vlasy a voľné oblečenie držte mimo dosahu pohyblivých častí.** Voľné oblečenie, šperky alebo dlhé vlasy sa môžu do pohyblivých častí zachytiť.
- g) **Pokiaľ sú zariadenia nastavené na spojenie so zariadeniami na zachytávanie a extrakciu prachu, uistite sa, že sú náležite využité a pripojené.** Použitím zberača prachu redukuje riziká spojené s prachom.
- h) **Nedovoľte, aby ste vďaka skúsenostiam získaným častým používaním elektrického náradia prestali dodržiavať základy bezpečného použitia.** Neopatrný úkon môže spôsobiť vážny úraz v

priebehu zlomku sekundy.

- 4) **Použitie a údržba ručného náradia**
- a) **Nepreťažujte ručné náradie. Použite správne ručné náradie na danú činnosť.** Správne ručné náradie spraví prácu lepšie a v medziach, na ktoré bolo navrhnuté.
- b) **Nepoužívajte ručné náradie, pokiaľ sa prepínač neprepína medzi zapnutím a vypnutím.** Akékoľvek ručné náradie, ktoré nie je kontrolovateľné prepínačom, je nebezpečné a musí byť opravené.
- c) **Pred akýmkoľvek nastavením, výmenou násad alebo uskladnením elektrického náradia vyťahnite sieťovú zástrčku zo zásuvky alebo, ak to bude možné, vyťahnite akumulátor.** Takéto preventívne bezpečnostné opatrenia redukovú riziko náhodného zapnutia ručného náradia.
- d) **Keď ručné náradie nepoužívate, skladujte ho mimo dosahu detí a nedovoľte osobám, ktoré nemajú skúsenosti s prácou s ručným náradím alebo neboli oboznámené s týmito inštrukciami, dotýkať sa náradia.** Ručné náradie je nebezpečné v rukách netrénovanej osoby.
- e) **Vykonávajte pravidelnú údržbu elektrického náradia a príslušenstva. Skontrolujte chybné pripojenia alebo spojenia pohyblivých častí, zlomené časti alebo iné okolnosti, ktoré by mohli ovplyvniť funkčnosť ručného náradia.** Pri poškodení musí byť pred použitím najprv elektrické ručné náradie opravené. Mnoho úrazov vzniká preto, že je elektrické ručné náradie zle udržiavané.
- f) **Udržujte rezacie nástroje ostré a čisté.** Náležite



udržiavané rezacie nástroje s ostrými rezacími hranami sú menej náchylné na „zaseknutie“ a sú ľahšie ovládateľné.

- g) Používajte elektrické náradie v súlade týmito pokynmi, berte pritom do úvahy pracovné podmienky a druh vykonávanej práce.** Ak sa elektrické náradie použije na iné účely, než na čo je určené, môže dochádzať k nebezpečným situáciám.
  - h) Rukoväte a povrchy držiadiel udržiavajte suché, čisté, bez mazív a tukov.** Šmyklavé rukoväte a držiadlá neumožňujú bezpečnú manipuláciu a obsluhu náradia v neočakávaných situáciách.
- 5) Používanie a starostlivosť o batériové elektrické náradie**
- a) Nabíjajte iba nabíjačkou určenou výrobcom.** Nabíjačka, ktorá je vhodná na jeden typ bloku batérií, môže pri použití s iným typom batérií spôsobiť požiar.
  - b) Elektrické náradie používajte iba s určeným typom bloku batérií.** Použitie akéhokoľvek iného typu batérií môže zvýšiť riziko zranenia a požiaru.
  - c) Ak sa blok batérií nepoužíva, neukladajte ho do blízkosti iných kovových predmetov, ako sú sponky na papier, mince, kľúče, klince, skrutky alebo iné drobné kovové predmety, ktoré by mohli skratovať kontakty.** Skratovanie kontaktov batérie môže viesť k popáleninám alebo vzniku požiaru.
  - d) Pri nesprávnom používaní môže z batérie vystreknúť kvapalina; vyhýbajte sa styku s ňou. Ak dôjde k styku kvapaliny s pokožkou, opláchnite**

**zasiiahnuté miesto vodou.** Ak sa kvapalina dostane do očí, ihneď vyhľadajte lekársku pomoc. Kvapalina, ktorá unikla z batérie, môže spôsobiť podráždenie a poleptanie.

- e) Akumulátor alebo náradie, ktoré je poškodené alebo upravené, nepoužívajte.** Poškodené alebo upravené akumulátory môžu mať nepredvídateľné chovanie s následkom požiaru, explózie alebo s nebezpečenstvom úrazu.
  - f) Akumulátor alebo náradie nevyhadzujte do ohňa alebo ho nevystavujte nadmerným teplotám.** Pri vrhnutí do ohňa alebo vystavení teplote nad 130 ° C môže dôjsť k explózií.
  - g) Dodržiavajte všetky pokyny pre nabíjanie a akumulátor alebo náradie nenabíjajte mimo teplotný rozsah špecifikovaný v tomto návode.** Nesprávne nabíjanie alebo nabíjanie pri teplotách mimo špecifikovaný rozsah môže poškodiť akumulátor a zvýšiť riziko požiaru.
- 6) Servis**
- a) Servisné práce na náradí nechajte vykonať kvalifikovaných pracovníkov s použitím originálnych náhradných dielov.** Výsledkom bude trvalá bezpečnosť pri práci s elektrickým náradím.
  - b) Poškodené akumulátory nikdy neopravujte.** Servis akumulátorov by mal byť prevedený iba výrobcom alebo autorizovaným servisným zástupcom.

## BEZPEČNOSTNÉ VAROVANIA TÝKAJÚCE SA RÁZOVÉHO KLÚČA

1. **Držte ručné elektrické náradie len za izolované plochy rukovätí, ak vykonávate takú prácu, pri ktorej by mohla skrutka natrafiť na skryté elektrické vedenia.** Kontakt skrutky s elektrickým vedením, ktoré je pod napätím, môže dostať pod napätie aj kovové súčiastky náradia a spôsobiť zásah elektrickým prúdom.

## BEZPEČNOSTNÉ VAROVANIA TÝKAJÚCE SA BATÉRIÍ







- a) **Nepokúšajte sa demontovať, rozoberať alebo rozrezávať batérie alebo jej články.**
- b) **Batériu neskratujte. Neukladajte batérie náhodne v škatuliach alebo v zásuvkách, kde by mohlo dôjsť k ich vzájomnému skratovaniu alebo k skratovaniu spôsobenému inými predmetmi.** Ak sa batéria nepoužíva, udržiňte ju v bezpečnej vzdialenosti od sponiek na papieri, mincí, kľúčov, klinčov, skrutiek alebo iných malých kovových predmetov, ktoré môžu spôsobiť prepojenie kontaktov batérie. Skratovanie kontaktov batérie môže spôsobiť popáleniny alebo požiar.
- c) **Nevystavujte batériu pôsobeniu tepla alebo ohňa. Vyvarujte sa skladovania batérií na otvorenom slnku.**
- d) **Nevystavujte batériu mechanickým rázom.**
- e) **Ak dôjde k úniku kvapaliny z batérie, zabráňte**

tomu, aby sa táto kvapalina dostala do kontaktu s pokožkou alebo aby zasiahla oči. Ak dôjde k takému kontaktu, zasiahnuté miesto umyte značným množstvom vody a vyhľadajte lekárske ošetrovanie.

- f) **Udržujte batérie čisté a suché.**
- g) **Ak sú svorky batérie znečistené, utrite ich čistou a suchou handričkou.**
- h) **Batéria musí byť pred použitím nabitá. Vždy postupujte podľa uvedených pokynov a používajte správny postup nabíjania.**
- i) **Nenechávajte batériu nabíjať, ak nebude batéria použitá.**
- j) **Po dlhodobom uložení budete možno musieť vykonať niekoľko cyklov nabíjania a vybíjania, aby batéria dosiahla svoj maximálny výkon.**
- k) **Vykonávajte nabíjanie iba v nabíjačke, ktorá je špecifikovaná spoločnosťou Worx. Nepoužívajte inú nabíjačku, než je nabíjačka špeciálne dodaná na použitie s týmto zariadením**
- l) **Nepoužívajte žiadnu batériu, ktorá nie je určená na použitie s týmto zariadením.**
- m) **Ukladajte batérie mimo dosahu detí.**
- n) **Uchovajte originálnu dokumentáciu k tomuto výrobku na budúce odkazy.**
- o) **Ak sa zariadenie nepoužíva, vyberte z neho batériu.**
- p) **Vykonávajte riadnu likvidáciu batérie.**
- q) **V zariadení nekombinujte batérové články rôzneho dátumu výroby, kapacity, veľkosti alebo typu.**
- r) **Batériu uchovávajte ďalej od mikrovlnných rúr a zariadení pod vysokým tlakom.**
- s) **Upozornenie! Nepoužívajte jednorazové batérie.**

## SYMBOLY

	Kvôli zníženiu rizika poranenia je potrebné, aby si používateľ najprv prečítal návod
	Výstraha
	Používajte ochranu sluchu
	Používajte ochranné prostriedky zraku
	Používajte protiprachovú masku
	Elektrické výrobky sa nesmú likvidovať spolu s domácim odpadom. Recyklujte v zberných miestach na tento účel zriadených. O možnosti recyklácie sa informujte na miestnych úradoch alebo u predajcu.

	Akumulátor Li-Ion. Tento výrobok bol označený symbolom "triedený odpad" pre všetky jednotlivé a zložené akumulátory. Preto musí byť s ohľadom vplyvu na životné prostredie po doslúžení recyklovaný alebo demontovaný. Akumulátory obsahujú nebezpečné látky, preto môžu byť nebezpečné pre životné prostredie a ľudské zdravie.
	
	Akumulátory sa môžu pri nesprávnom spôsobe likvidácie dostať do systému kolobehu vody, čo môže ohroziť vlastný ekosystém. Doslúžili akumulátory ne-likvidujte ako zmesový komunálny odpad.
	Nevystavujte ohňu
	Používajte ochranné rukavice.
	Zamknúť



Režim automatického zastavenia

## 2.ZOZNAM SÚČASTÍ

1. **BLOKOVANIE A OVLÁDANIE SMERU OTÁČANIA**
2. **MIESTA PRE UCHOPENIE NÁRADIA**
3. **HÁČIK**
4. **ZÁPADKA JEDNOTKY BATÉRIÍ**
5. **JEDNOTKA BATÉRI**
6. **VYPÍNAČ S REGULÁCIOU MENITELNÝCH OTÁČOK**
7. **VARIABILNÉ 3-STUPŇOVÉ OVLÁDACIE TLAČIDLO**
8. **LED OSVETLENIE**
9. **50MM BIT SKRUTKOVAČA (PH2)\***
10. **INDIKÁTOR KAPACITY BATÉRIE**
11. **KLIEŠTINY ZAMYKANIE RUKÁV**

## 12. VŔTACIE SKLUČOVADLO

\* Štandardná dodávka neobsahuje všetko zobrazené či opísané príslušenstvo.

## 3.TECHNICKÉ ÚDAJE

Typ **WX265 WX265.X** (2 - označenie zariadenia, zástupca skrutkovač)

	<b>WX265 WX265.X **</b>
Menovité napätie	20 V  Max ***
Menovitá	I: 0-1200 /min II: 0-2400 /min III: 0-3400 /min
Max.	I: 0-1400 bpm II: 0-2600 bpm III: 0-3600 bpm
Priemer	200 N.m
Normálny	6.35 mm
Hmotnosť stroja(Holé náradie)	0.87 kg

\*\* X = 1-999, A-Z, M1-M9 sú len pre rôznych zákazníkov, medzi týmito modelmi nie sú žiadne zmeny týkajúce sa bezpečnosti.

\*\*\* Napätie merané bez prevádzkového zaťaženia.

Počiatkové nabitie batérie dosahuje maximálne 20Voltov. Nominálne napätie je 18Voltov.

## ODPORÚČANÉ BATÉRIE A NABÍJAČKY

Kategórie	Modelmi	Kapacita
20V Batéria	WA3639	2.0 Ah
20V nabíjačka	WA3880	2.0 A

Odporúčame, aby ste si kupovali príslušenstvo z obchodu, kde sa nástroje predávajú. Ďalšie podrobnosti nájdete v balíku príslušenstva. Personál obchodu vám môže pomôcť a poradiť vám.

## INFORMÁCIE O HLUKU/VIBRÁCIÁCH

Nameraný akustický tlak	$L_{pA}$ : 82.2 dB(A)
Nameraný akustický výkon	$L_{wA}$ : 93.2 dB(A)
$K_{pA}$ & $K_{wA}$	3 dB(A)
<b>Používajte ochranu sluchu.</b>	

## INFORMÁCIE O VIBRÁCIÁCH

Výsledné celkové hodnoty pre vibrácie (suma pre trojsový vektor) stanovené podľa normy EN 62841:

$$a_h = 6.56 \text{ m/s}^2$$

$$\text{Nepresnosť } K = 1.5 \text{ m/s}^2$$

Deklarovaná celková hodnota vibrácií a deklarovaná úroveň vytváraného hluku boli merané v súlade so štandardnými skúšobnými postupmi a môžete ich použiť na vzájomné porovnanie jednotlivých náradí. Deklarovaná celková hodnota vibrácií a deklarovaná úroveň vytváraného hluku môžu byť tiež použité na predbežné stanovenie doby práce s náradím.



**VAROVANIE:** Vibrácie a hlučnosť pri aktuálnom použití elektrického náradia sa od deklarovaných môžu líšiť v závislosti od spôsobu, akým je náradie používané, a hlavne od typu spracovávaného obrobku podľa nasledujúcich príkladov a ďalších spôsobov, akými je náradie používané:

Ako sa náradie používa a aké materiály sa budú rezať alebo vŕtať.

Náradie musí byť v dobrom stave a musí byť vykonávaná jeho riadna údržba.

S náradím sa musí používať správne príslušenstvo, a toto príslušenstvo musí byť ostré a v dobrom stave. Pevnosť uchopenia rúkoviek a či je použité akékoľvek príslušenstvo znižujúce úroveň vibrácií a hluku.

Toto náradie môže byť použité iba na určené účely a podľa týchto pokynov.

**Ak sa toto náradie nepoužíva zodpovedajúcim spôsobom, môže spôsobiť syndróm choroby spôsobenej pôsobením vibrácií na ruky a paže obsluhy.**



**VAROVANIE:** Ak chcete byť presní, odhad času pôsobenia vibrácií v aktuálnych podmienkach pri použití tohto náradia by mal brať do úvahy taktiež všetky časti pracovného cyklu, ako sú časy, kedy je náradie vypnuté a kedy je v chode vo voľnobežných otáčkach, ale v skutočnosti nevykonáva žiadnu prácu. Čas pôsobenia vibrácií tak môže byť v rámci celkového pracovného času značne skrátený.

Pomáha minimalizovať riziko pôsobenia vibrácií a hluku. VŽDY používajte ostré sekáče, vrtáky a nože. Vykonávajte údržbu tohto náradia podľa týchto pokynov a zaistíte jeho riadne mazanie (ak je to vhodné). Ak bude náradie používané pravidelne, potom investujte do príslušenstva znižujúceho úroveň vibrácií a hluku. Vypracujte si svoj plán práce, aby ste pôsobenie vysokých vibrácií tohto náradia rozdelili do niekoľkých dní.

#### 4. POUŽÍVANIE PODĽA URČENIA

Tento nástroj sa používa na uťahovanie a uvoľňovanie skrutiek, matíc a rôznych závitových upevňovacích



prvkov. Tento nástroj nie je určený na použitie ako vrtáčka (Príslušenstvo vrátane skrutkovacieho bitu nie je vhodné na nárazové použitie).

#### 5. NÁVOD NA POUŽITIE



**POZNÁMKA:** Pred tým, ako náradie použijete, prečítajte si návod na použitie.

VKONÁVANÝ ÚKON	OBRÁZOK
<b>PRED ZAČATÍM PRÁCE</b>	
Kontrola stavu nabitia batérie	Pozri obr. A1
Nasadenie batérie	Pozri obr. A2
Vybratie batérie	Pozri obr. A3
Nabíjanie batérie	Pozri obr. A4
<b>ZOSTAVENIE A NASTAVENIE</b>	
Zostavte háčik a vrtaciu svorku	Pozri obr. B1, B2, B3, B4
Upínanie nástrojov	Pozri obr. C1
Vyberanie nástrojov	Pozri obr. C2
<b>OPERÁCIA</b>	

<p>Chod dopredu / Chod dozadu / Zaistenie</p> <p> <b>VAROVANIE:</b> Na zabránenie poškodenia prevodov vždy nechajte upínaciu patronu úplne zastaviť pred zmenou smeru otáčania.</p>	<p>Pozri obr. D1, D2, D3</p>
<p>Štartovanie/Zastavenie</p> <p> <b>UPOZORNENIE: Zariadenie neprevádzkujte dlhodobo pri nízkej rýchlosti, inak by sa motor mohol prehriať. Ak sa tak stane, motor ochladte behom prevádzky pri vysokých otáčkach bez zaťaženia.</b></p> <p>Variabilná rýchlosť 3 rýchlosť Stlačením červeného tlačidla vyberte preferovanú rýchlosť otáčania, úroveň je 1 až 3, z ktorých 3 je najrýchlejšia. Rýchlosť jazdy sa rozsvieti. Pri otáčaní v opačnom smere je automaticky aktivovaný režim zastavenia, ktorý zastaví otáčanie, keď sa zaťaženie dostatočne uvoľní.</p>	<p>Pozri obr. E</p>

Ak sú skladávačka a batériový balík umiestnené v nasledujúcich podmienkach, skladávačka sa počas prevádzky môže automaticky vypnúť:

- **Pretáženie:** Náradie je ovládané spôsobom, pri ktorom je odoberaný abnormálne vysoký prúd. V takej situácii uvoľníte spúšťací spínač na náradí a ukončíte prácu, ktorá spôsobila preťaženie náradia. Potom znovu stlačte spúšťací spínač, aby došlo znovu k spusteniu náradia.
- **Prehriatie:** Ak nedôjde pri vyššie uvedenom stave k spusteniu náradia, došlo k prehriatiu náradia a batérie. V takej situácii nechajte náradie a batériu pred opätovným stlačením spúšťacieho spínača dostatočne vychladnúť.
- **Nízke napätie batérie:** Zostávajúca kapacita batérie je príliš nízka a náradie nebude pracovať. V takom prípade vyberte batériu a vykonajte jej nabitie.

 **VAROVANIE:** Ak chcete vypnúť svetlo, stlačte vypínač a uistite sa, že otočný ovládač Dopredu/Dozadu je v polohe Doprava/Doľava.

## 6. DOBRÉ RADY NA PRÁCU S NÁRADÍM

Problémy s dĺžkou nabíjania, dlhšie obdobie nečinnosti môžu znížiť kapacitu batérií a tým aj prevádzkový čas. Dá sa to napraviť, ak necháte batérie prejsť niekoľkými cyklami nabitia a vybitia vo vrtačke. Náročné činnosti, ako zakrúcanie veľkých skrutiek do tvrdého dreva, spotrebujú energiu batérie rýchlejšie ako menej náročné činnosti. Jednotku batérií nenabíjajte pri teplote pod 0 °C ani nad 40 °C, inak to negatívne ovplyvní jej výkon.

LED indikátor

Pred prevádzkou jemne stlačte spúšť, aby sa zapla LED kontrolka. Po uvoľnení spúšte sa LED kontrolka automaticky vypne s oneskorením 15 sekúnd. Skladávačka aj batéria sú vybavené ochrannými systémami. Keď LED bliká (približne raz za sekundu, prestane blikáť pri uvoľnení spúšte), systém automaticky preruší napájanie náradia a predĺži tak životnosť batérie.

## 7. ÚDRŽBA

Pred vykonaním akéhokoľvek nastavovania, opráv alebo údržby vyberte z nástroja batériový modul.

Vaše náradie si nevyžaduje žiadne dodatočné mazanie ani údržbu. Vaše náradie si nevyžaduje žiadny servisný zásah. Svoje náradie nikdy nečistite vodou alebo chemickými čistiacimi prostriedkami. Vytrite ho suchou handrou. Náradie ukladajte na suchom mieste. Vetracie otvory motora udržiavajte čisté. Ovládacie prvky zbavujte prachu. Cez vetracie štrbiny občas možno vidieť iskrenie komutátora. Je to normálny stav a nepoškodzuje to vaše náradie.

## 8. PRE AKUMULÁTOROVÉ NÁRADIE

Rozsah okolitej teploty, na použitie a skladovanie náradia a akumulátora je 0 °C -45 °C.

Odporúčaný rozsah okolitej teploty pre nabíjací systém v priebehu nabíjania je 0 °C -40 °C.

### PODROBNOSTI O BEZPEČNOM ZNEŠKODŇOVANÍ POUŽITÝCH BATÉRIÍ:

Na konci životnosti spotrebiča bezpečne odstráňte batériový balík pred zneškodnením spotrebiča. Batérie nevyhadzujte ani neodhazujte do bežného odpadkového koša. Tiež neodstraňujte batériu spolu so strojom. Odstráňte použitý batériový balík zo spotrebiča a zneškodnite ho v najbližšom alebo najvhodnejšom vyhradenom zariadení na recykláciu. Ak máte pochybnosti, obráťte sa na miestny úrad pre ochranu

životného prostredia. Nesprávne zneškodňovanie batérií môže spôsobiť kontamináciu vodného cyklu, čo môže ohroziť ekosystém. Nezneškodňujte odpadné batérie ako nesortovaný komunálny odpad.

## 9. OCHRANA ŽIVOTNÉHO PROSTREDIA



Elektrické výrobky sa nesmú likvidovať spolu s domácim odpadom. Recyklujte v zberných miestach na tento účel zriadených. O možnosti recyklácie sa informujte na miestnych úradoch alebo u predajcu.

## 10. VYHLÁSENIE O ZHODE

My,

Positec Germany GmbH

Postfach 32 02 16, 50796 Cologne, Germany

V mene spoločnosti Positec vyhlasujeme, že produkt

Popis **Bezšnúrový skrutkovač**

Type designation **WX265 WX265.X (2-označenie zariadenia, zástupca skrutkovač)**

Funkcia **Ťahovanie a uvoľňovanie skrutiek, matíc**

Zodpovedá nasledujúcim smerniciam:

**2006/42/EC, 2014/30/EU, 2011/65/EU & (EU)2015/863**

Spĺňa posudzované normy



EN IEC 55014-1, EN IEC 55014-2, EN 62841-1, EN  
62841-2-2, EN IEC 63000

Osoba oprávnená za zostavenie technického súboru:

**Názov Marcel Filz**

**Adresa Positec Germany GmbH**

**Postfach 32 02 16, 50796 Cologne, Germany**



2023/11/27

Allen Ding

Zástupca vrchnej konštrukčnej kancelárie,

Testovanie & Certifikácia

Positec Technology (China) Co., Ltd

18, Dongwang Road, Suzhou Industrial

Park, Jianguo 215123, P. R. China

## KAZALO VSEBINE

1. VARNOSTNA NAVODILA
2. LISTA DE COMPONENTES
3. TEHNIČNI PODATKI
4. NAMEN UPORABE
5. NAVODILA ZA UPORABO
6. RESOLUÇÃO DE PROBLEMAS
7. VZDRŽEVANJE
8. ZA AKUMULATORSKA ORODJA
9. VAROVANJE OKOLJA
10. DECLARAÇÃO DE CONFORMIDADE

## 1. VARNOSTNA NAVODILA

### VARNOST IZDELKA

#### SPLOŠNA VARNOSTNA OPOZORILA



**OPOZORILO: Pred uporabo orodja, pozorno preberite vsa varnostna opozorila, navodila, preglejte ilustracije ter preverite tehnične podatke orodja.** Neupoštevanje opozoril in navodil lahko privede do električnega udara in/ali resnih poškodb.

**Vsa opozorila in napotila shranite, ker jih boste v prihodnje še potrebovali.**

Pojem „električno orodje“, ki se pojavlja v nadaljnjem besedilu, se nanaša na električna orodja z električnim pogonom (z električnim kablom) in na akumulatorska električna orodja (brez električnega kabla).

- 1) **Varnost na delovnem mestu**
- a) **Delovno področje naj bo vedno čisto in dobro osvetljeno.** Nered in neosvetljena delovna področja lahko povzročijo nezgode.
  - b) **Ne uporabljajte električnega orodja v okolju, kjer lahko pride do eksplozij oziroma tam, kjer se nahajajo vnetljive tekočine, plini ali prah.** Električna orodja povzročajo iskrenje, zaradi katerega se lahko prah ali para vnameta.
  - c) **Prosimo, da med uporabo električnega orodja ne dovolite otrokom ali drugim osebam, da bi se Vam približali.** Odvračanje Vaše pozornosti drugam lahko povzroči izgubo kontrole nad napravo.

2) **Električna varnost**

- a) **Priključni vtikač električnega orodja se mora prilegati vtičnici. Spreminjanje vtičača na kakršenkoli način ni dovoljeno. Pri ozemljenih električnih orodjih ne uporabljajte vtičačev z adapterji.** Nespremenjeni vtičači in ustrezne vtičnice zmanjšujejo tveganje električnega udara.
- b) **Izogibajte se telesnemu stiku z ozemljenimi površinami kot so na primer cevi, grelci, štedilniki in hladilniki.** Tveganje električnega udara je večje, če je Vaše telo ozemljeno.
- c) **Prosimo, da napravo zavarujete pred dežjem ali vlago.** Vdor vode v električno orodje povečuje tveganje električnega udara.
- d) **Ne uporabljajte kabla za nošenje ali obešanje električnega orodja in ne vlecite za kabel, če želite vtičak izvleči iz vtičnice.** Kabel zavarujte pred

vročino, oljem, ostrimi robovi ali premikajočimi se deli naprave. Poškodovani ali zapleteni kabli povečujejo tveganje električnega udara.

- e) **Kadar uporabljate električno orodje zunaj, uporabljajte samo kabelske podaljške, ki so primerni za delo na prostem.** Uporaba kabelskega podaljška, ki jê primeren za delo na prostem, zmanjšuje tveganje električnega udara.
  - f) **Če je uporaba električnega orodja v vlažnem okolju neizogibna, uporabljajte stikalo za zaščito pred kvarnim tokom.** Uporaba zaščitnega stikala zmanjšuje tveganje električnega udara.
- 3) **Osebna varnost**
- a) **Bodite pozorni, pazite kaj delate ter se dela z električnim orodjem lotite z razumom. Ne uporabljajte električnega orodja, če ste utrujeni oziroma če ste pod vplivom mamil, alkohola ali zdravil.** Trenutek nepazljivosti med uporabo električnega orodja je lahko vzrok za resne telesne poškodbe.
  - b) **Uporabljajte osebno zaščitno opremo in vedno nosite zaščitna očala.** Nošenje osebne zaščitne opreme, na primer maske proti prahu, ne drsečih zaščitnih čevljev, varnostne čelade ali zaščitnih glušnikov, kar je odvisno od vrste in načina uporabe električnega orodja, zmanjšuje tveganje telesnih poškodb.
  - c) **Izogibajte se nenamernemu zagonu. Pred priključitvijo električnega orodja na električno omrežje in/ali na akumulator in pred dviganjem ali**

- nošenjem se prepričajte, če je električno orodje izklopljeno. Prenašanje naprave s prstom na stikalu ali priključitev vklopljenega električnega orodja na električno omrežje je lahko vzrok za nezgodo.
- d) **Pred vkapljanjem električnega orodja odstranite nastavitvena orodja ali izvijače.** Orodje ali ključ, ki se nahaja v vrtečem se delu naprave, lahko povzroči telesne poškodbe.
- e) **Izogibajte se nenormalni telesni drži. Poskrbite za trdno stojišče in za stalno ravnotežje.** Tako boste v nepričakovanih situacijah električno orodje lahko bolje nadzorovali.
- f) **Nosite primerna oblačila. Ne nosite ohlapnih oblačil in nakita. Poskrbite, da se med delovanjem električnega orodja vaši lasje, oblačila in rokavice, ne bodo ujeli med premikajoče se dele.** Premikajoči se deli orodja lahko zagrabijo ohlapno oblačilo, dolge lase ali nakit.
- g) **Če ima električno orodje predvideno namestitev enot za odsesavanje prahu ali zbiranje delcev, poskrbite, da bodo te tudi pravilno nameščene in uporabljene.** Če uporabljate enoto za zbiranje delcev, obstaja manjša nevarnost nesreč zaradi prahu.
- h) **Upoštevajte, da boste s pogosto uporabo orodja, z njim postali zelo domači, zaradi česar bi lahko ravnali ravnodušno, ter spregledali varnostna pravila za uporabo orodja.** Nepremišljeno ravnanje lahko že v trenutku nepazljivosti, povzroči resne poškodbe.
- 4) **Skrbna uporaba in ravnanje z električnimi orodji**
- a) **Ne preobremenjujte naprave. Pri delu uporabljajte električna orodja, ki so za to delo namenjena.** Z ustreznim električnim orodjem boste v navedenem zmogljivostnem področju delali bolje in varneje.
- b) **Ne uporabljajte električnega orodja s pokvarjenim stikalom.** Električno orodje, ki se ne da več vklopiti ali izklopiti, je nevarno in ga je potrebno popraviti.
- c) **Pred vsakršnimi prilagoditvami, nastavitvami, menjavanjem priključkov ali shranjevanjem, morate električno orodje izklopiti iz napajanja ali iz njega odstraniti akumulator.** Ta previdnostni ukrep preprečuje nenameren zagon električnega orodja.
- d) **Električna orodja, ki jih ne uporabljate, shranjujte izven dosega otrok.** Osebam, ki naprave ne poznajo ali niso prebrale teh navodil za uporabo, naprave ne dovolite uporabljati. Električna orodja so nevarna, če jih uporabljajo neizkušene osebe.
- e) **Električna orodja in pripomočke redno vzdržujte. Nadzirajte brezhibno delovanje premičnih delov orodja, ki se ne smejo zatikati.** Če so ti deli zlomljeni ali poškodovani do te mere, da ovirajo delovanje električnega orodja, jih je potrebno pred uporabo orodja popraviti. Slabo vzdrževana električna orodja so vzrok za mnoge nezgode.
- f) **Rezalna orodja vzdržujte tako, da bodo vedno ostra in čista.** Skrbno negovana rezalna orodja z ostrimi robovi se manj zatikajo in so lažje vodljiva.
- g) **Električna orodja, pribor, vsadna orodja in podobno uporabljajte ustrezno tem navodilom. Pri tem upoštevajte delovne pogoje in dejavnost, ki jo boste opravljali.** Uporaba električnih orodij v namene, ki so

drugačni od predpisanih, lahko privede do nevarnih situacij.

- h) Poskrbite, da bodo ročaji in ostale prijemalne površine, vedno suhi, čisti in brez ostankov olj ali masti.** Če pride do nepredvidenih situacij, vam spolzki ročaji in prijemalne površine ne zagotavljajo varnega rokovanja in nadzora nad orodjem.
- 5) Skrbno ravnanje in uporaba akumulatorskih orodij**
- a) Akumulatorske baterije polnite samo v polnilnikih, ki jih priporoča proizvajalec.** Polnilnik, ki je namenjen določeni vrsti akumulatorskih baterij, se lahko vname, če ga boste uporabljali skupaj z drugačnimi akumulatorskimi baterijami.
- b) V električnih orodjih uporabljajte le akumulatorske Mbaterije, ki so zanje predvidene.** Uporaba drugih akumulatorskih baterij lahko povzroči telesne poškodbe ali požar.
- c) Akumulatorska baterija, katere ne uporabljate, ne sme priti v stik s pisarniškiimi sponkami, kovanci, žebliji, vijaki in drugimi manjšimi kovinskimi predmeti, ki bi lahko povzročili premostitev kontaktov.** Kratek stik med akumulatorskimi kontakti lahko ima za posledico opekline ali požar.
- d) V primeru napačne uporabe lahko iz akumulatorske baterije izteče tekočina. Izogibajte se kontaktu z njo. Pri naključnem kontaktu s kožo spirajte z vodo.** Če pride tekočina v oko, dodatno poiščite tudi zdravniško pomoč. Iztekajoča akumulatorska tekočina lahko povzroči draženje kože ali opekline.
- e) Ne uporabljajte poškodovanih ali prilagojenih**

**akumulatorskih baterij oz. orodij.** Poškodovane ali prilagojene akumulatorske baterije ali prilagojene akumulatorske baterije se lahko nepredvidljivo obnašajo, kar lahko povzroči požar, eksplozijo ali tveganje za poškodbe.

- f) Akumulatorske baterije ali orodja ne izpostavljajte ognju previsoki temperaturi. Izpostavljenost ognju ali previsoki temperaturi.** Izpostavljenost ognju ali vročini nad 130°C lahko povzroči eksplozijo.
- g) Upoštevajte navodila za polnjenje in ne polnite akumulatorske baterije ali orodja pri temperaturi, ki je izven območja, navedenega v navodilih.** Če orodje polnite na nepravilen način ali pri temperaturah, ki so izven določenega območja, lahko pride do poškodb akumulatorske baterije, kar poveča tveganje za požar.
- 6) Servisiranje**
- a) Vaše električno orodje naj popravlja le kvalificirano strokovno osebje, ki uporablja originalne nadomestne dele.** Tako bo zagotovljena predpisana varna uporaba orodja.
- b) Nikoli ne servisirajte poškodovanih akumulatorjev.** Poškodovane akumulatorje lahko servisira le proizvajalec ali pooblaščen servisier.

#### **VARNOSTNO OPOZORILO ZA UDARNI VRTALNIK**

- 1. Električno orodje med delom, kjer se z orodjem lahko dotaknete skrite električne napeljave, vedno držite za izolirana ročaja.** Če z orodjem pridete v stik električnim kablom pod "napetostjo", to povzroči, da

postanejo "električni" tudi kovinski deli celotnega orodja, zaradi česar lahko pride do električnega udara.

## **VARNOSTNA OPOZORILA ZA AKUMULATOR**







- a) **Ne razstavljajte, odpirajte ali odstranjujte celic akumulatorja.**
- b) **Pazite, da ne povzročite kratkega stika med kontaktoma akumulatorja. Akumulatorjev nikoli ne shranjujte v škatli ali predalu, kjer bi lahko prišlo do kratkega stika zaradi stika kontaktov s prevodnimi predmeti.** Kadar akumulator ni nameščen v orodju, ga hranite proč od drugih kovinskih predmetov, kot so sponke za papir, kovanci, ključji, žebliji, vijaki ali drugi drobni kovinski predmeti, ki bi lahko omogočili stik med kontaktoma. Če pride do stika med kontaktoma akumulatorja, to lahko povzroči požar.
- c) **Akumulatorja ne izpostavljajte vročini ali ognju. Poskrbite, da ne bo izpostavljen neposredni sončni svetlobi.**
- d) **Akumulatorja ne izpostavljajte mehanskim udarcem.**
- e) **Če opazite, da akumulator pušča, pazite, da tekočina ne bo prišla v stik z očmi. Če akumulatorska tekočina vseeno pride v stik z očmi, izperite prizadeto območje z obilo vode in poiščite zdravniško pomoč.**
- f) **Akumulator shranjujte na čistem in suhem mestu.**
- g) **Če se akumulator zamaže, ga takoj očistite s čisto**

**in suho krpo.**

- h) **Akumulator morate pred uporabo napolniti. Pri polnjenju akumulatorja vedno upoštevajte predpisana navodila in postopke.**
- i) **Če akumulatorja ne polnite, ga odstranite iz polnilca.**
- j) **Po daljšem obdobju skladiščenja, boste za doseg maksimalne zmogljivosti akumulatorja verjetno morali slednjega nekajkrat napolniti in izprazniti.**
- k) **Za polnjenje uporabljajte le polnilce, ki jih je predpisal Worx. Nikoli ne uporabljajte polnilcev, ki niso posebej namenjeni za polnjenje vašega akumulatorja.**
- l) **Nikoli ne uporabljajte polnilcev, ki niso posebej zasnovani za polnjenje vašega akumulatorja.**
- m) **Akumulatorje shranjujte izven dosega otrok.**
- n) **Za podrobnosti, si oglejte gradivo, ki je bilo priloženo akumulatorju.**
- o) **Če orodja ne uporabljate, iz njega odstranite akumulator.**
- p) **Akumulatorje odlagajte skladno s predpisi.**
- q) **V napravi ne uporabljajte celic različnih proizvajalcev, zmogljivosti, velikosti ali tipa.**
- r) **Baterije držite stran od mikrovalov in visokega tlaka.**
- s) **Opozorilo! Ne uporabljajte neponovno polnilnih baterij.**

## SYMBOLER

	Zaradi zmanjševanja nevarnosti poškodb, se temeljito seznanite z navodili za uporabo
	Opozorilo
	Uporabljajte zaščito za ušesa
	Uporabljajte zaščito za oči
	Nosite zaščitno masko za prah
	Odpadnih električnih naprav ne smete zavreči skupaj z ostalimi gospodinjskimi odpadki. Dostavite jih na mesto za ločeno zbiranje odpadkov. Glede podrobnosti, se posvetujte z lokalno službo za ravnanje z odpadki.

	Baterije Li-Ion Ta izdelek je označen s simbolom, ki se nanaša na 'ločeno zbiranje' za vse baterijske napajalnike in baterijski napajalnik. Nato bodo reciklirane ali razstavljenе, da se zmanjša škodljiv vpliv na okolje. Baterijski napajalniki vsebujejo nevarne snovi in so zato lahko nevarni za okolje in za zdravje ljudi.
	
	Če se baterije nepravilno odlaga, lahko vstopijo v vodni cikel, kar pa je lahko nevarno za ekosistem. Odpadnih baterij ne odlagajte v nesortirane komulane odpadke.
	Prepovedano sežiganje
	Nosite zaščitne rokavice.
	Zaklenjeno



Način samodejnega zaustavljanja

## 2.DELLISTA

1. **PREKLOP VRTENJA PROTI LEVI/DESNI**
2. **OBLOGA ROČAJA**
3. **KAVELJ**
4. **GUMB ZA SPROSTITEV AKUMULATORJA**
5. **AKUMULATOR**
6. **STIKALO ZA VKLOP/IZKLOP, Z NASTAVLJANJEM ŠTEVILA VRTLJAJEV**
7. **SPREMENLJIV 3-STOPENJSKI NADZORNI GUMB**
8. **LUČKA**
9. **50MM IZVIJAČ KOŠČEK (PH2)\***
10. **INDIKATOR NAPOLNJENOSTI AKUMULATORJA**
11. **ZASKOČNIK VPENJALNE GLAVE**

## 12. VRTALNI VIJAK

\* Pri standardni dobavi niso vključeni vsi prikazani dodatki.

## 3.TEHNIČNI PODATKI

Vrsta izdelka **WX265 WX265.X** (2 - oznaka naprave, predstavnik brezžičnih vijačnikov)

	<b>WX265 WX265.X **</b>
Napetost	20 V  Max ***
Št. vrt. brez obremenitve	I: 0-1200 /min II: 0-2400 /min III: 0-3400 /min
Udarno razmerje	I: 0-1400 bpm II: 0-2600 bpm III: 0-3600 bpm
Maks. navor	200 N.m
Kapaciteta čeljusti	6.35 mm
Teža strojčka(Golo orodje)	0.87 kg

\*\* X = 1-999, A-Z, M1-M9 so samo za različne kupce, med temi modeli ni nobenih varnostnih sprememb.

\*\*\* Napetost je bila izmerjena brez obremenitve. Začetna napetost akumulatorja doseže maksimum 20V. Običajna napetost je 18V.

## PRIPOROČENE BATERIJE IN POLNILNIKI

Kategorija	Modeli	Zmogljivost
20V akumulator	WA3639	2.0 Ah
20V polnilnik	WA3880	2.0 A

Priporočamo, da pribor kupite v trgovini, kjer se orodje prodaja. Za več podrobnosti glejte paket dodatne opreme. Osebe trgovine vam lahko pomagajo in svetujejo.

## PODATKI O HRUPU

Vrednotena raven zvočnega tlaka	$L_{pA}$ :82.2 dB(A)
Vrednotena raven zvočne moči	$L_{WA}$ :93.2 dB(A)
$K_{pA}$ & $K_{WA}$	3 dB(A)
<b>Uporabljajte zaščito za ušesa.</b>	

## PODATKI O VIBRACIJAH

Skupne vrednosti oscilacij (vektorski seštevek treh smeri), skladno z EN 62841:

$a_h = 6.56 \text{ m/s}^2$

Nezanesljivost meritve  
 $K = 1.5 \text{ m/s}^2$

Deklarirana skupna raven vibracij ter deklarirana vrednost emisij hrupa, sta bili izmerjeni skladno s standardno testno metodo in služita primerjavi orodij med seboj.

Deklarirano skupno raven vibracij ter deklarirano vrednost emisij hrupa, lahko uporabljate tudi kot osnovo za ocenjevanje izpostavljenosti.



**OPOZORILO:** Dejanski vrednosti emisij vibracij ter hrupa med uporabo orodja, se lahko razlikujeta od navedenih, kajti nanju vpliva tudi način uporabe orodja ter vrsta obdelovanca, predvsem pa naslednje okoliščine: Način uporabe orodja in materiali, ki jih lahko obdelujete.

Ali je orodje v dobrem stanju in ustrezno vzdrževano. Ali uporabljate ustrezeni dodatek in njegova brezhibnost. Čvrstost oprijema ročajev in morebitna uporaba dodatkov za zmanjševanje vibracij. Uporaba orodja za predviden namen, skladen s temi navodili.

**Če orodja ne uporabljate pravilno, lahko povzroči vibracijski sindrom zapestja in rok.**



**OPOZORILO:** Če želimo resnično natančno oceniti raven izpostavljenosti v dejanskih okoliščinah, moramo upoštevati tudi vse faze delovnega procesa, tudi število vklopov in izklopov strojčka ter čas,



ko deluje v prostem teku in neobremenjeno. To lahko znatno zmanjša raven izpostavljenosti tekom celotnega delovnega procesa.

Pomoč pri zmanjševanju tveganja pri izpostavljenosti vibracijam in hrupu.

VEDNO uporabljajte le ostre pripomočke.

Orodje vzdržujte skladno s temi navodili in poskrbite, da bo dobro namazano (kjer je potrebno).

Če boste orodje uporabljali redno, potem investirajte v dodatke za zmanjševanje vibracij in hrupa.

Delo si organizirajte tako, da boste opravila z visoko ravno vibracij izvajali v več fazah, tekom nekaj dni.

#### 4. NAMEN UPORABE

To orodje je namenjeno za privijanje on odvijanje vijakov, matic in drugih vijasnih pritrdilnih elementov. Orodje ni namenjeno, da ga uporabljate kot vrtalnik (Priloženi dodatek, kot je vijasni nastavek, ni primeren za udarno uporabo).

#### 5. NAVODILA ZA UPORABO



**OPOMBA:** Preden začnete uporabljati strojček, si pazno preberite navodila.

DEJANJE	SLIKA
PRED ZAČETKOM UPORABE	

Preverjanje stanja napoljenosti akumulatorja	Glejte sliko A1
Nameščanje akumulatorja	Glejte sliko A2
Odstranjevanje akumulatorja	Glejte sliko A3
Polnjenje akumulatorja	Glejte sliko A4
<b>SESTAVLJANJE IN NASTAVITVE</b>	
Montažni kavelj in vrtalna spona	Glejte sliko B1, B2, B3, B4
Vstavljanje nastavkov	Glejte sliko C1
Odstranjevanje nastavkov	Glejte sliko C2
<b>Način uporabe</b>	
Stikalo za naprej/nazaj/zakleni	Glejte sliko D1, D2, D3
 <b>OPOZORILO:</b> Da preprečite poškodbe zobnikov, vedno počakajte, da se prijemalo popolnoma ustavi, preden spremenite smer vrtenja.	

Zagon/Zaustavitev

 **OPOZORILO: Ne uporabljajte prekomerno dolgo časa pri nizki hitrosti, saj se lahko orodje pregreje. Če se to zgodi, orodje ohladite z delovanjem pri visoki hitrosti brez obremenitve.**

Spremenljiva hitrost 3 hitrosti  
Pritisnite rdeči gumb, da izberete zeleno hitrost vrtenja, nivo je 1 - 3, od tega je 3 najhitrejša. Hitrost teka bo osvetljena. Pri obratnem vrtenju je vklopljen samodejni način zaustavitve, ki bo samodejno ustavil vrtenje, ko se obremenitev zadostno sprosti.

Glejte sliko E

vrozok preobremenitve. Nato znova aktivirajte stikalo za vklop/izklop in nadaljujte z delom.

• **Pregrevanje:** Strojček se zaradi zgoraj navedenih razlogov noče zagnati, ker se je slednji ali akumulator pregrel. V tem primeru počakajte, da se strojček in akumulator ohladita in šele nato nadaljujte z delom.

• **Nizka napetost akumulatorja:** Preostala kapaciteta akumulatorja je prenizka in strojček ne deluje. V tem primeru odstranite akumulator in ga napolnite.

 **OPOZORILO:** Če želite vklopiti lučko, pritisnite stikalo za vklop/izklop in poskrbite, da bo preklap za vrtenje proti levi/desni na desni ali levi strani.

## 6. REŠEVANJE TEŽAV

### RAZLOGI ZA RAZLIČEN ČAS DELOVANJA AKUMULATORJA

Težave pri polnjenju, kot so opisane zgoraj in vstavitev akumulatorja v strojčku tudi, ko ga ne uporabljate, skrajša kapaciteto delovanja akumulatorja. To težavo lahko odpravite, če akumulator nekajkrat do konca izpraznite in ponovno napolnite. Če s strojčkom izvajate močno obremenjujoča opravila, kot je vijačenje večjih vijakov v trd les, se bo akumulator zaradi tega hitreje izpraznil, kot, če bi izvajali lažja opravila. Akumulatorja ne polnite, če je temperatura okolice nižja od 0 °C ali višja od 40 °C, saj bo to zmanjšalo njegovo kapaciteto.

LED indikator

Pred začetkom delovanja nežno pritisnite sprožilec, da aktivirate LED lučko. Po sprostitvi sprožilca se LED lučka samodejno izklopi s 15-sekundnim zakasnitvijo. Tako vplivni vijačnik kot baterija sta opremljena z zaščitnimi sistemi. Ko LED utripa (približno enkrat na sekundo, preneha utripati, ko sprožilec sprostite), sistem samodejno prekine napajanje orodja, da podaljša življenjsko dobo baterije. Če sta vplivni vijačnik in baterijski paket postavljena v naslednjih pogojih, se lahko med delovanjem vplivnega vijačnika napajanje samodejno prekine:

• **Preobremenitev:** Strojček je pri preobremenitvi izpostavljen prekomerni porabi električnega toka. V tem primeru sprostite stikalo za vklop/izklop in odpravite

## 7. VZDRŽEVANJE

Pred vsakim prilagajanjem, servisiranjem ali vzdrževanjem, odstranite akumulator iz orodja. Vašega strojčka ne rabite dodatno mazati. Strojček tudi nima nobenih delov, ki bi jih morali servisirati. Za čiščenje strojčka nikoli ne uporabljajte vode ali kemičnih sredstev. Obrišite ga le s suho krpo. Strojček vedno shranjujte na suhem mestu. Poskrbite, da bodo prezračevalne odprtine čiste. Vsi elementi krmiljenja morajo biti čisti, brez prahu. Med uporabo strojčka boste skozi prezračevalne reže lahko opazili iskenje. To je običajno in ne bo poškodovalo strojčka.

## 8. ZA AKUMULATORSKA ORODJA

Razpon temperature okolice za uporabo in shranjevanje orodja in baterije je 0 °C-45 °C.  
Priporočeni razpon temperature okolice za polnilni sistem med polnjenjem je 0 °C-40 °C.

### PODROBNOSTI GLEDE VARNEGA ODLAGANJA UPORABLJENIH BATERIJ:

Ob koncu življenjske dobe naprave varno odstranite baterijski paket, preden napravo odvržete. Ne odlagajte baterij in jih ne mečite v običajen smetnjak. Prav tako ne odstranjujte baterije skupaj z napravo. Odstranite uporabljen baterijski paket iz naprave in ga odložite na najbližji ali priročen poseben zbirni center za recikliranje. V primeru dvoma se posvetujte z lokalnim organom za varstvo okolja. Nespravilno odlaganje

baterij lahko privede do vstopa vodnega kroga, kar je lahko nevarno za ekosistem. Ne odvrzite odpadnih baterij med nesortirane komunalne odpadke.

## 9. VAROVANJE OKOLJA



Odpadnih električnih naprav ne smete zavreči skupaj z ostalimi gospodinjskimi odpadki. Dostavite jih na mesto za ločeno zbiranje odpadkov. Glede podrobnosti, se posvetujte z lokalno službo za ravnanje z odpadki.

## 10. IZJAVA O SKLADNOSTI

Mi,  
Positec Germany GmbH  
Postfach 32 02 16, 50796 Cologne, Germany

V imenu družbe Positec izjavljamo, da je izdelek,  
Opis izdelka **Akumulatorski vijačnik**  
Type designation **WX265 WX265.X (2-oznaka naprave, predstavnik brezžičnih vijačnikov)**  
Namen uporabe **Privijanje ter odvijanje vijakov, matic**

Skladen z naslednjimi direktivami,  
**2006/42/EC, 2014/30/EU, 2011/65/EU & (EU)2015/863**

In izpolnjuje naslednje standarde  
**EN IEC 55014-1**

EN IEC 55014-2  
EN 62841-1  
EN 62841-2-2  
EN IEC 63000

Oseba, ki je pooblaščen za skladnost tehnične dokumentacije,

**Ime Marcel Filz**

**Naslov Positec Germany GmbH**

**Postfach 32 02 16, 50796 Cologne, Germany**



## ОГЛАВЛЕНИЕ

1. ИНСТРУКЦИИ ПО БЕЗОПАСНОСТИ
2. ПЕРЕЧЕНЬ КОМПОНЕНТОВ
3. ТЕХНИЧЕСКИЕ ДАННЫЕ
4. ПРЕДУСМОТРЕННОЕ ИСПОЛЬЗОВАНИЕ
5. ИНСТРУКЦИИ ПО ЭКСПЛУАТАЦИИ
6. ВОЗМОЖНЫЕ ПРОБЛЕМЫ
7. ТЕХНИЧЕСКОЕ ОБСЛУЖИВАНИЕ
8. ДЛЯ АККУМУЛЯТОРНОГО ИНСТРУМЕНТА
9. ОХРАНА ОКРУЖАЮЩЕЙ СРЕДЫ
10. ДЕКЛАРАЦИЯ СООТВЕТСТВИЯ

### 1.ИНСТРУКЦИИ ПО БЕЗОПАСНОСТИ БЕЗОПАСНОСТЬ ИЗДЕЛИЯ ОБЩИЕ ПРАВИЛА ТЕХНИКИ БЕЗОПАСНОСТИ ПРИ РАБОТЕ С ЭЛЕКТРОИНСТРУМЕНТОМ



**ПРЕДОСТЕРЕЖЕНИЕ! Внимательно**

**ознакомьтесь с инструкциями и  
предостережениями по технике безопасности.**

Невыполнение всех нижеприведенных инструкций и рекомендаций может привести к поражению электрическим током, пожару и серьезным травмам.

**Сохраните все предостережения и инструкции для  
дальнейшего пользования.**

В дальнейшем термин “электроинструмент”  
используется как для работающего от сети

2023/11/27

Allen Ding

Namestnik glavnega inženirja,

Testiranje in certifikacija

Positec Technology (China) Co., Ltd

18, Dongwang Road, Suzhou Industrial

Park, Jiangsu 215123, P. R. China

(проводного) электроинструмента, так и для электроинструмента, работающего от аккумулятора (беспроводного).

## 1. БЕЗОПАСНОСТЬ НА РАБОЧЕМ МЕСТЕ

- a) **Содержите рабочее место в чистоте и хорошо освещенным.** Загроможденные и плохо освещенные зоны способствуют возникновению несчастных случаев.
- b) **Не работайте с инструментом во взрывоопасной атмосфере, в присутствии воспламеняемых жидкостей, газов или пыли.** Возникающие при работе электроинструмента искры могут привести к воспламенению горючих веществ.
- c) **При работе с инструментом дети и посторонние должны находиться на безопасном расстоянии.** Отвлечение внимания может привести к потере вами контроля.

## 2. ЭЛЕКТРОБЕЗОПАСНОСТЬ

- a) **Штепсельные вилки электроинструментов должны соответствовать розеткам. Никогда никоим образом не изменяйте соединительную вилку. При заземленных электроинструментах не используйте никаких переходников.** Неизменные вилки и соответствующие розетки снижают риск поражения электротоком.
- b) **Избегайте физического контакта с заземленными поверхностями, такими, как трубы, радиаторы, плиты и холодильники.** Риск поражения электротоком повышается, если

ваше тело будет заземлено.

- c) **Не подвергайте электроинструменты воздействию дождя или высокой влажности.** Попадание воды в электроинструмент повышает опасность поражения электротоком.
  - d) **Правильно обращайтесь с электрокабелем. Никогда не используйте кабель для переноски электроинструмента, а также не тяните за кабель для выключения из розетки. Держите кабель на безопасном расстоянии от источников тепла, масла, острых кромок и движущихся частей.** Поврежденные или запутанные кабели повышают риск поражения электротоком.
  - e) **При работе с электроинструментом вне помещений используйте удлинители, которые предназначены для работы на открытом воздухе.** Это снижает риск поражения электротоком.
  - f) **При использовании электроинструмента во влажном помещении его необходимо подключать к электросети через устройство защитного отключения (УЗО).** Использование УЗО снижает риск поражения электротоком.
- ## 3. ЛИЧНАЯ БЕЗОПАСНОСТЬ
- a) **Будьте внимательны: следите за тем, что вы делаете, и руководствуйтесь здравым смыслом, работая с электроинструментом. Не используйте электроинструмент, если вы устали или находитесь под воздействием сильнодействующих средств, алкоголя**

**или медикаментов.** Потеря внимания даже на короткое мгновение при работе с электроинструментом может привести к серьезным травмам.

**b) Используйте индивидуальные средства защиты.**

**Всегда надевайте средства защиты глаз.** Такие средства защиты, как респиратор, нескользящая защитная обувь, каска или защитные наушники, используемые в соответствующих условиях, снижают риск получения травм.

**c) Предотвращайте случайный запуск электроинструмента. Убедитесь, что выключатель находится в положении “Выключено” перед подключением к электросети и / или аккумуляторной батареи, сборкой или переносом электроинструмента.**

Переноска инструмента с пальцем на кнопке пуска или включение в сеть электроинструмента с включенным выключателем способствует несчастному случаю.

**d) Удаляйте все регулировочные приспособления или гаечные ключи перед включением электроинструмента.** Оставленные на вращающихся деталях электроинструмента, они могут привести к травме.

**e) Не перенапрягайтесь. Постоянно занимайте устойчивое положение и поддерживайте равновесие.** Это позволяет лучше контролировать электроинструмент в непредвиденных ситуациях.

**f) Одевайтесь надлежащим образом. Не**

**надевайте свободную одежду или украшения. Держите волосы, одежду и перчатки на расстоянии от движущихся частей.** Свободную одежду, украшения или длинные волосы может затянуть в движущиеся части.

**g) Используйте предусмотренные средства и устройства для сбора и удаления пыли, если инструмент оснащен таковыми.** Использование таких средств может снизить опасности, связанные с пылью.

**h) Не позволяйте осведомленности, полученной в результате частого использования инструментов, заставить вас расслабиться и игнорировать принципы техники безопасности при работе с инструментом.** Неосторожное действие может привести к серьезным травмам в течение доли секунды.

**4. ИСПОЛЬЗОВАНИЕ ЭЛЕКТРОИНСТРУМЕНТА И УХОД ЗА НИМ**

**a) Не перегружайте электроинструмент. Используйте подходящий инструмент для каждой определенной цели.** Правильно подобранный электроинструмент выполнит работу лучше и надежнее на уровне, для которого он предназначен.

**b) Не используйте электроинструмент, если выключатель невозможно включить или выключить.** Любой электроинструмент, который невозможно контролировать выключателем, представляет опасность и должен быть

отремонтирован.

- c) **Отсоедините штепсель от электросети и / или аккумуляторную батарею от электроинструмента перед проведением каких-либо настроек, сменой насадок или хранением электроинструмента.** Подобные предохранительные меры снижают опасность случайного пуска электроинструмента.
- d) **Храните не использующиеся электроинструменты в местах, недоступных для детей. Не разрешайте работать с электроинструментом лицам, которые не знают его особенностей или не ознакомлены с данной инструкцией.** Электроинструменты в руках необученных пользователей представляют опасность.
- e) **Поддерживайте электроинструмент в исправном состоянии. Проверяйте инструмент на предмет смещения или заедания движущихся частей, поломки деталей или любых иных неисправностей, могущих повлиять на работу электроинструмента. В случае повреждения следует отремонтировать электроинструмент перед применением.** Многие несчастные случаи вызваны плохим уходом за электроинструментом.
- f) **Режущий инструмент должен быть заточенным и чистым.** При поддержании режущих инструментов в надлежащем состоянии и с острыми режущими кромками вероятность их заклинивания уменьшается и ими легче

управлять.

- g) **Используйте электроинструмент, принадлежности, сверла и т. п. в соответствии с данными инструкциями, спецификой конкретного типа электроинструмента, учитывая условия работы и выполняемую задачу.** Использование электроинструмента для иных операций, помимо тех, для которых он предназначен, может привести к возникновению опасной ситуации.
- h) **Ручки и поверхности для захвата должны быть сухими, чистыми и без следов масла и смазки.** Скользкие ручки и поверхности для захвата не позволяют безопасно обращаться с инструментом и контролировать его в непредвиденных ситуациях.

## 5. ИСПОЛЬЗОВАНИЕ АККУМУЛЯТОРНОГО ИНСТРУМЕНТА И УХОД ЗА НИМ

- a) **Производите подзарядку аккумулятора только при помощи оригинального зарядного устройства.** Зарядное устройство, которое подходит для одного типа аккумуляторной батареи, может привести к пожару, когда используется с другим типом аккумуляторной батареи.
- b) **Используйте аккумуляторный инструмент только с оригинальными аккумуляторами.** Использование любого другого типа аккумулятора может привести к травме или пожару.

- 208
- c) **Неиспользуемые аккумуляторные батареи храните отдельно от металлических предметов, таких как скрепки для бумаги, монеты, ключи, гвозди, винты и тому подобное, которые могут замкнуть контакты батареи.** Замыкание контактов аккумуляторной батареи может привести к ожогам или пожару.
  - d) **В критических ситуациях из аккумулятора может вытекать жидкость – избегайте контакта с ней. Если жидкость все же попала на поверхность кожи, смойте ее большим количеством воды. При попадании жидкости в глаза срочно обратитесь за медицинской помощью.** Жидкость, вытекающая из аккумулятора, может вызвать раздражение или ожоги.
  - e) **Не используйте аккумуляторную батарею или инструмент, который поврежден или модифицирован.** Поврежденные или модифицированные аккумуляторные батареи могут срабатывать непредсказуемым образом, что может привести к пожару, взрыву или риску получения травмы.
  - f) **Не подвергайте аккумуляторную батарею или инструмент воздействию огня или чрезмерно высокой температуры.** Воздействие огня или температуры выше 130 °C может привести к взрыву.
  - g) **Следуйте всем инструкциям по зарядке и не заряжайте аккумулятор или инструмент вне диапазона температур, указанного в инструкциях.** Неправильная зарядка или

температура, выходящая за пределы указанного диапазона, может повредить аккумулятор и повысить риск возгорания.

## 6. СЕРВИСНОЕ ОБСЛУЖИВАНИЕ

- a) **Ремонт электроинструмента должен выполняться квалифицированным персоналом с использованием только оригинальных запасных частей.** Это гарантирует безопасность его использования.
- b) **Никогда не обслуживайте поврежденные аккумуляторы.** Обслуживание аккумуляторных батарей должно выполняться только производителем или авторизованными поставщиками сервисных услуг.

## ПРАВИЛА ТЕХНИКИ БЕЗОПАСНОСТИ ПРИ РАБОТЕ С ОТВЕРТКОЙ И УДАРНЫМ ГАЙКОВЕРТОМ

- 1. **Держите электроинструмент за изолированные поверхности для захвата, когда выполняете операцию, в которой крепеж может коснуться скрытой проводки.** Крепеж, контактирующий с проводом под напряжением, может способствовать тому, что металлические детали электроинструмента окажутся под напряжением, и это может привести к поражению электрическим током.





## **ПРАВИЛА ТЕХНИКИ БЕЗОПАСНОСТИ ДЛЯ АККУМУЛЯТОРНОЙ БАТАРЕИ**





- a) **Не допускается разбирать, вскрывать, измельчать элементы питания и аккумуляторную батарею.**
- b) **Не допускается накоротко замыкать элементы питания или аккумулятор. Не допускается беспорядочно хранить элементы питания или аккумулятор в коробке или ящике, где они могут замкнуть друг друга или могут быть замкнуты другими металлическими предметами.** Если аккумуляторная батарея не используется, держите ее подальше от металлических предметов, таких как зажимы, монеты, гвозди, винты и прочие металлические предметы небольшого размера, которые могут соединить клеммы друг с другом. Короткое замыкание клемм батареи может стать причиной ожогов или пожара.
- c) **Не допускается подвергать аккумуляторную батарею воздействию высоких температур или пламени. Избегайте хранения аккумуляторной батареи в местах, подверженных воздействию прямого солнечного света.**
- d) **Не допускается подвергать аккумуляторную батарею механическим ударам**
- e) **В случае протечки аккумуляторной батареи, не допускайте контакта электролита с кожей или глазами. В случае такого контакта необходимо промыть пораженный участок обильным количеством воды и обратиться за медицинской помощью.**
- f) **Аккумуляторную батарею необходимо содержать в чистоте и сухости.**
- g) **В случае загрязнения контактов аккумуляторной батареи их необходимо протереть чистой сухой тканью.**
- h) **Аккумуляторную батарею необходимо заряжать перед использованием. Всегда следуйте данной инструкции и используйте правильный порядок зарядки.**
- i) **Не допускается оставлять аккумулятор на зарядном устройстве, если он не используется.**
- j) **После продолжительного хранения может потребоваться несколько раз зарядить и разрядить аккумуляторную батарею для достижения максимальной эффективности ее работы.**
- k) **Используйте только зарядные устройства, указанные Worx. Не допускается использовать какие-либо зарядные устройства, за исключением специально предназначенных для данного оборудования.**
- l) **Не допускается использовать какие-либо аккумуляторные батареи, не предназначенные для использования с данным оборудованием.**
- m) **Храните аккумуляторную батарею в местах, недоступных для детей.**
- n) **Следует сохранить оригинальную документацию на изделие для будущего использования.**
- o) **По возможности извлекайте аккумуляторную**

батарею из изделия, если она не используется.

- p) Утилизируйте аккумуляторную батарею должным образом.
- q) Не используйте аккумуляторы сторонних производителей
- r) Держите батарею подальше от микроволновых печей и высокого давления.
- s) **Внимание! Не используйте одноразовые батарейки.**

#### УСЛОВНЫЕ ОБОЗНАЧЕНИЯ

	Для сокращения риска травмы пользователь должен прочитать руководство по эксплуатации инструмента
	Предостережение
	Носите защиту органов слуха

	Носите защиту органов зрения
	Носите пылезащитную маску
	Отходы электротехнических изделий не должны выбрасываться с бытовыми отходами. Пожалуйста, сдавайте их на переработку, если имеются соответствующие объекты. Обратитесь к местным властям или продавцу за советами по переработке.
	Литий-ионный аккумулятор Этот продукт был отмечен символом, связанным с «раздельным сбором» для всех батарейных блоков и батареи. Затем он утилизируется или раскреплен, чтобы уменьшить воздействие на окружающую среду. Батарейный блок могут быть вредны для окружающей среды и здоровья человека, поскольку они содержат вредные вещества.

	При неправильной утилизации батареи могут попасть в водный цикл, что может быть опасным для экосистемы. Не выбрасывайте использованные батареи в несортированные бытовые отходы.
	Запрещается сжигать
	Используйте защитные перчатки
	Замок
	Режим автоматической остановки

## 2. СПИСОК КОМПОНЕНТОВ

- 1. ПЕРЕКЛЮЧАТЕЛЬ ВРАЩЕНИЯ ВПЕРЕД / ОБРАТНОГО ВРАЩЕНИЯ**

**2. РУЧКА В МЯГКОЙ ОБОЛОЧКЕ**

**3. КРЮК**

**4. КНОПКА ВЫСВОБОЖДЕНИЯ АККУМУЛЯТОРНОЙ БАТАРЕИ**

**5. АККУМУЛЯТОРНАЯ БАТАРЕЯ**

**6. ПЕРЕКЛЮЧАТЕЛЬ ВКЛ./ВЫКЛ. С РЕГУЛЯТОРОМ ЧАСТОТЫ ВРАЩЕНИЯ**

**7. 3-ПОЗИЦИОННАЯ КЛАВИША ПЕРЕКЛЮЧЕНИЯ СКОРОСТИ**

**8. СВЕТОДИОДНАЯ ПОДСВЕТКА**

**9. БИТА КРЕСТОВАЯ 50 ММ (PH2)\***

**10. ИНДИКАТОР ЗАРЯДА БАТАРЕИ**

**11. ШЕСТИГРАННЫЙ (1/4HEX) ПАТРОН**

**12. ДЕРЖАТЕЛЬ БИТ**

\* Не все показанные или описанные аксессуары включены в стандартную поставку.

## 3. ТЕХНИЧЕСКИЕ ДАННЫЕ

Тип **WX265 WX265.X** (2 - назначение инструмента, модель винтоверта)

	<b>WX265 WX265.X **</b>
Расчетное напряжение	20 V  Max ***
Скорость без нагрузки	I: 0-1200 /min II: 0-2400 /min III: 0-3400 /min
Скорость ударного воздействия	I: 0-1400 bpm II: 0-2600 bpm III: 0-3600 bpm
Максимальный крутящий момент	200 N.m
Размер зажимного патрона	6.35 mm
Вес инструмента(мин.)	0.87 kg

\*\* X=1-999, A-Z, M1-M9 используются только для разных клиентов, безопасных изменений между этими моделями нет.

\*\*\* Напряжение измерено без рабочей нагрузки. Первоначальное напряжение аккумулятора достигает максимум 20 В. Номинальное напряжение составляет 18 В.

## РЕКОМЕНДУЕМЫЕ АККУМУЛЯТОРЫ И ЗАРЯДНЫЕ УСТРОЙСТВА

Категория	Модель	Объем
-----------	--------	-------

20В батарея	WA3639	2.0 Ah
20В Зарядное устройство	WA3880	2.0 A

Мы рекомендуем Вам приобрести насадки в том же магазине, в котором вы приобрели инструмент. Подробную информацию можно найти на упаковке насадки. Персонал магазина может помочь вам и дать совет.

## ИНФОРМАЦИЯ О ШУМЕ

Измеренное звуковое давление	$L_{pA}$ :82.2 dB(A)
Измеренная мощность звука	$L_{WA}$ :93.2 dB(A)
$K_{pA}$ & $K_{WA}$	3 dB(A)
<b>Необходимо надевать защиту слуха</b>	

## ИНФОРМАЦИЯ О ВИБРАЦИИ

Суммарные значения вибрации (трехкомпонентная векторная сумма), определенные согласно EN 62841:

$a_h = 6.56 \text{ m/s}^2$

Погрешность  $K = 1.5 \text{ m/s}^2$

Заявленное общее значение вибрации и заявленное значение шума были измерены в соответствии со стандартным методом испытаний и могут использоваться для сравнения одного инструмента с другим.

Заявленное общее значение вибрации и заявленное значение уровня шума также могут использоваться для предварительной оценки воздействия.



**ПРЕДОСТЕРЕЖЕНИЕ!** Значение вибрации при фактическом использовании электроинструмента может отличаться от заявленного значения в зависимости от способов использования инструмента: Вариантов его применения и образаемых или шлифуемых материалов. Исправности инструмента и его правильного технического обслуживания. Использования соответствующих аксессуаров и состояния всех режущих поверхностей и остроты их кромок. Плотности захвата на рукоятках и использования каких-либо антивибрационных аксессуаров. Использования инструмента в соответствии с его предназначением и этими инструкциями.

**Этот инструмент может вызвать тремор рук, если его использование не будет регулироваться**

**должным образом.**



**ПРЕДОСТЕРЕЖЕНИЕ!** Для обеспечения максимальной точности при оценке уровня воздействия в реальных условиях использования должны также учитываться все аспекты рабочего цикла, такие как периоды времени, когда инструмент выключен, а также работает на холостом ходу и не выполняет фактическую работу. Это может значительно снизить уровень воздействия на оператора за весь рабочий период, позволяя минимизировать опасность воздействия вибрации и шума.

Всегда используйте заточенные лезвия, сверла и резцы.

Обслуживайте этот инструмент в соответствии с данными инструкциями и хорошо смазывайте (при необходимости).

Если инструмент используется регулярно, приобретите антивибрационные аксессуары. Планируйте свой график работы, чтобы разбить использование инструментов с высокой вибрацией на несколько дней.

#### **4. ПРЕДУСМОТРЕННОЕ ИСПОЛЬЗОВАНИЕ**

Инструмент предназначен для закрепления и ослабления болтов, гаек и различных резьбовых крепежных элементов. Данный инструмент не предназначен для использования в качестве дрели

(Прилагаемый аксессуар, бита не подходит для использования с ударом).

## 5. ИНСТРУКЦИИ ПО ЭКСПЛУАТАЦИИ



**ПРИМЕЧАНИЕ:** Перед использованием инструмента внимательно прочитайте инструкцию.

ДЕЙСТВИЕ	РИСУНОК
<b>ПЕРЕД ЭКСПЛУАТАЦИЕЙ</b>	
Проверка уровня зарядки аккумуляторной батареи	См. Рис. А1
Установка аккумуляторной батареи	См. Рис. А2
Извлечение аккумуляторной батареи	См. Рис. А3
Зарядка аккумуляторной батареи	См. Рис. А4
<b>СБОРКА И РЕГУЛИРОВКА</b>	
Проверка уровня зарядки аккумуляторной батареи	См. Рис. В1, В2, В3, В4
Установка оснастки(бит)	См. Рис. С1
Удаление оснастки(бит)	См. Рис. С2
<b>ЭКСПЛУАТАЦИЯ</b>	

Переключатель вращения вперед / обратного вращения / блокировки



### **ПРЕДОСТЕРЕЖЕНИЕ:**

Запрещается менять направление вращения, когда зажимной патрон вращается. Подождите, пока он остановится!

См. Рис. D1, D2, D3

Запуск/Остановка



### **ПРЕДУПРЕЖДЕНИЕ: Не**

**используйте инструмент в течение продолжительного времени на низкой скорости, иначе он может перегреться. Если это произойдет, охладите инструмент, запустив его на высокой скорости без нагрузки.**

3-позиционный переключатель скорости  
Нажмите красную кнопку, чтобы выбрать предпочтительную скорость вращения; можно выбрать позицию 1 ~ 3, причем 3 соответствует наибольшей скорости вращения. Рабочая скорость будет подсвечена.

В режиме обратного вращения автоматически активируется режим автоматической остановки, который автоматически останавливает вращение, когда нагрузка достаточно снижается.

См. Рис. E

Светодиодный индикатор

Перед началом работы аккуратно нажмите на кнопку включения, чтобы включить светодиодный индикатор. После отпускания кнопки, светодиодный индикатор автоматически выключится с задержкой в 15 секунд.

Как инструмент, так и аккумулятор оснащены системами защиты. Когда светодиодный индикатор мигает (примерно раз в секунду, перестанет мигать при отпускании кнопки), система автоматически отключает питание инструмента для продления срока службы аккумулятора. Если инструмент и аккумулятор находятся в следующих условиях, инструмент может автоматически отключиться во время работы:

- **Перегрузка:** инструмент работает таким образом, что он потребляет аномально высокий ток. В этом случае отпустите пусковой выключатель на инструменте и прервите операцию, которая вызвала перегрузку инструмента. Затем снова потяните пусковой выключатель, чтобы возобновить работу.

- **Перегрев:** при описанных выше условиях, если инструмент не запускается, это означает, что инструмент и аккумуляторная батарея перегреваются. Дайте инструменту и аккумулятору остыть, прежде чем снова нажать на пусковой выключатель.

- **Низкое напряжение аккумулятора:** оставшаяся мощность аккумуляторной батареи слишком мала, и инструмент не будет работать. В таком случае, извлеките и зарядите аккумулятор.

 **ПРЕДОСТЕРЕЖЕНИЕ:** чтобы включить подсветку, нажмите на переключатель Вкл./Выкл. и

убедитесь, что переключатель вращения вперед / обратного вращения находится в правом / левом положении.

## **6. ВОЗМОЖНЫЕ ПРОБЛЕМЫ ПРИЧИНЫ НЕПОСТОЯННОГО ВРЕМЕНИ РАБОТЫ БАТАРЕИ.**

Проблемы со временем зарядки и работы инструмента, могут возникать из-за длительного простоя аккумулятора. Данную проблему можно исправить после нескольких циклов заряда-разряда аккумулятора и работы с ним. Тяжелые условия работы, такие как заворачивание больших саморезов в дерево, требуют больше энергии от батареи и разряжают ее быстрее, нежели более легкие задачи. Не заряжайте вашу батарею при температуре ниже 0 °C и выше 40 °C, так как это может отразиться на ее производительности.

## **7. ТЕХНИЧЕСКОЕ ОБСЛУЖИВАНИЕ**

**Снимите аккумуляторную батарею с инструмента перед выполнением любых наладочных работ, технического обслуживания или ремонта.**

Электроинструмент не требует дополнительной смазки или обслуживания.

В электроинструменте отсутствуют детали, подлежащие обслуживанию пользователем.

Никогда не используйте воду или

химические чистящие средства для чистки электроинструмента. Протирайте его сухой тканью. Всегда храните электроинструмент в сухом месте. Содержите в чистоте вентиляционные отверстия двигателя. Очищайте от пыли все рабочие органы управления. Иногда через вентиляционные отверстия вы можете увидеть искры. Это нормально и не повредит ваш электроинструмент.

## 8. ДЛЯ АККУМУЛЯТОРНОГО ИНСТРУМЕНТА

Диапазон температуры окружающей среды для использования и хранения инструмента и аккумулятора составляет 0 °C-45 °C .

Рекомендуемый диапазон температуры окружающей среды для системы зарядки во время зарядки составляет 0 °C-40 °C .

### ИНФОРМАЦИЯ О БЕЗОПАСНОЙ УТИЛИЗАЦИИ ИСПОЛЬЗОВАННЫХ АККУМУЛЯТОРОВ:

По окончании срока службы прибора, перед утилизацией безопасно извлеките аккумуляторный блок. Не выбрасывайте батареи или бросайте их в обычный мусорный бак. Также не утилизируйте аккумулятор вместе с прибором. Извлеките использованный аккумуляторный блок из прибора и утилизируйте его в ближайшем или удобном специализированном пункте переработки. Если возникнут сомнения, проконсультируйтесь с местным органом охраны окружающей среды.

Неправильная утилизация аккумуляторов может привести к их попаданию в водный цикл, что может быть опасно для экосистемы. Не утилизируйте неисправные аккумуляторы как несортированный бытовой мусор.

## 9. ОХРАНА ОКРУЖАЮЩЕЙ СРЕДЫ



Отходы электротехнической продукции не следует утилизировать с бытовыми отходами. Они должны быть доставлены в местный центр утилизации для надлежащей переработки.

## 10. ДЕКЛАРАЦИЯ СООТВЕТСТВИЯ

Мы,  
Positec Germany GmbH  
Postfach 32 02 16, 50796 Cologne, Germany

От имени Positec заявляем, что продукт  
Марки **Аккумуляторный бесщеточный ударный винтовёрт 20 В**  
Моделей **WX265 WX265.X (2-назначение инструмента, модель винтовёрта)**  
Назначение **Затягивание и ослабление винтов**

Соответствует положениям Директив,



2006/42/EC, 2014/30/EU, 2011/65/EU & (EU)2015/863

И стандартам  
**EN IEC 55014-1**  
**EN IEC 55014-2**  
**EN 62841-1**  
**EN 62841-2-2**  
**EN IEC 63000**

Лицо с правом компилирования данного  
технического файла,

**имя Marcel Filz**

**Адрес Positec Germany GmbH**

**Postfach 32 02 16, 50796 Cologne, Germany**



2023/11/27

Allen Ding

Заместитель главного инженера, Тестирование и  
сертификация

Positec Technology (China) Co., Ltd

18, Dongwang Road, Suzhou Industrial

Park, Jiangsu 215123, P. R. China

---

**СТРАНА    ТЕЛЕФОН ТЕХПОДДЕРЖКИ**

---

Россия            7 (495) 136-83-96



---

**EAC****218**

Импортер: ООО «КВТ Эксперт»

Адрес: Россия, Москва, 119607, проспект Мичуринский, дом 31, корпус 7, помещение 40/2

Телефон: +7 (495) 107-02-72

Электронная почта [kvt@kvtservice.su](mailto:kvt@kvtservice.su)

Страна производства: КНР

Изготовитель: Позитек Технолоджи (КНР) Ко., Лтд.

Адрес: Номер 18, Донванг Роуд, Сучжоу Индастриал Парк, Цзянсу, КНР

Срок службы изделия: 6 лет

Срок гарантии: 2 года

Дата производства изделия: указана на изделии

Уполномоченное лицо для принятия претензий: ООО «ПОЗИТЕК- ЕВРАЗИЯ»

Адрес: Российская Федерация, 117342, г. Москва, ул. Бутлерова, д. 17, этаж 3 ком 67

Телефон сервисной службы ООО «ПОЗИТЕК- ЕВРАЗИЯ»: +7 (495) 136-83-96

Электронная почта [service.ru@positecgroup.com](mailto:service.ru@positecgroup.com)



**WORX NITRO**

**[www.worx.com](http://www.worx.com)**

Copyright © 2023, Positec. All Rights Reserved.

Copyright © 2023, Positec. Tous droits réservés.

Derechos reservados © 2023, Positec. Todos los derechos reservados.

V0-EU-WX265 WX265.X-M-20231127