

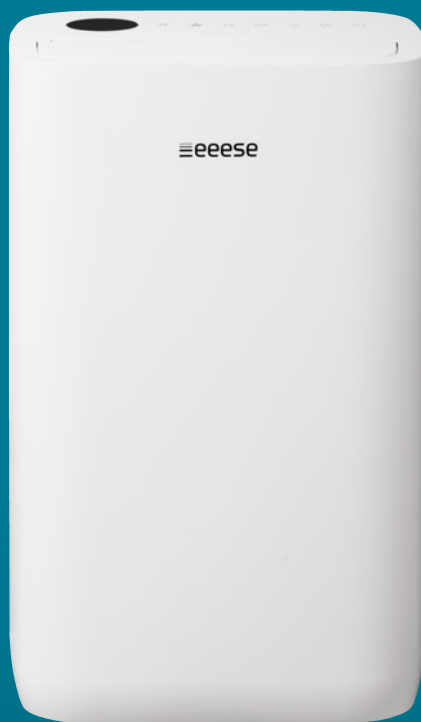

User manual

Dehumidifier Otto

Art. 2553 & 2554



Thank you for choosing this product.
Please read this instruction manual before using it.

DANSK	4
SVENSKA	25
SUOMI	46
NORSK	67
ENGLISH	87
DEUTSCH	108
NEDERLANDS	129
POLSKI	150



Læs brugermanualen før brug - se det tilsvarende afsnit i denne brugsanvisning. Opbevar den til fremtidig reference. Vi fraskriver os ansvaret for enhver fejl i tekst eller billeder og forbeholder os retten til at foretage alle nødvendige ændringer i tekniske data.



Genbrug uønskede materialer i stedet for at bortskaffe dem. Alle apparater og emballager skal sorteres og afleveres på et regionalt genbrugscenter og behandles på en miljøvenlig måde.



Produktet er i overensstemmelse med gældende EU-direktiver og andre bestemmelser.



Indholdsfortegnelse

1. Sikkerhedsanvisninger	5
2. Komponentoversigt	7
3. Kontinuerlig dræning	8
4. Inden betjening	9
5. Betjeningsvejledning	9
6. Rengøring af affugteren	14
7. Rengøring af forfilterrammen	15
8. Opbevaring	16
9. Problemløsning	16
10. Tekniske specifikationer	18
11. Service	18
12. Garanti	19
13. Ansvarlig bortskaffelse	20
14. Advarsel om kølemiddel R290	20
15. Forbindelse til wi-fi	21

1. Sikkerhedsanvisninger

Advarsel

Dette apparat er kun beregnet til brug i private hjem. Enhver anden brug anbefales ikke af producenten og kan forårsage brand, elektrisk stød eller anden person- eller tingskade. Forsøg aldrig selv at demontere eller reparere apparatet. Apparatet skal være installeret i overensstemmelse med nationale regler for ledningsføring. Apparatet er designet med A-vægtet lydtrykniveau under 70 dB. Kontroller spændingen, og sørg for at den overholder apparatets tekniske specifikationer. Dette apparat kan bruges af børn på 8 år og ældre og personer med nedsatte fysiske, sensoriske eller mentale evner eller manglende erfaring og viden, hvis de er under opsyn eller har fået instruktion om brug af apparatet på en sikker måde, og forstår de involverede risici.



Forsigtig



Våde hænder er ikke tilladt



Advarsel

Strømledning



Træk ikke i strømledningen for at trække stikket ud af stikkontakten.

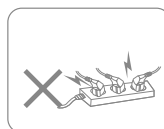

Apparatet må ikke tilsluttes til en overbelastet forlængerledning.

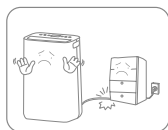

Undlad at anbringe tunge genstande på strømledningen, da det kan medføre en sikkerhedsrisiko.

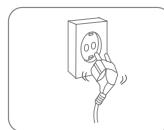

Brug ikke apparatet, hvis ledningen ikke kan fastgøres ordentligt i stikket.

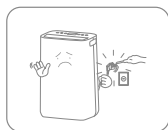

Forsøg ikke at udskifte strømledningen - kontakt det autoriserede serviceværksted for reparation.



Rør ikke ved stikket med våde hænder, da det kan medføre elektrisk stød.

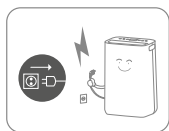

Træk straks stikket ud, hvis produktet afgiver mærkelige lyde, lugt eller røg. Træk stikket ud under tordenvejr. Træk stikket ud, når produktet ikke er i brug.

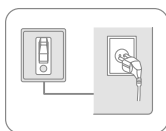

Stikkontakten skal være jordet og forsvarligt sikret.

Placering



Anbring ikke brændbare og eksplosive genstande omkring apparatet, da det kan medføre brand.

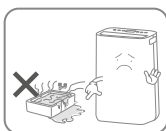

Brug ikke apparatet i svømmebassin eller lignende faciliteter, da det kan medføre en sikkerhedsrisiko.

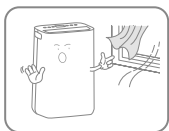

Brug ikke apparatet på et sted med træk eller ved siden af en radiator eller et varmeapparat.



Anbring apparatet på en stabil, plan overflade. Apparatet skal altid stå lodret.

Under brug

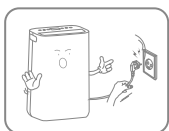

Inden du flytter affugteren, skal du slukke for strømmen, trække strømledningen ud og sørge for, at vandbeholderen er tom.



Hæld ikke vand i apparatet, da det kan medføre funktionsfejl.

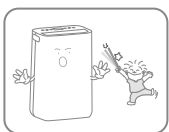

Børn må ikke lege med apparatet. Indsæt aldrig fremmedlegemer i apparatet.



Anbring ikke tunge genstande på apparatet, da det kan medføre funktionsfejl. Sid aldrig på produktet.



Apparatet må ikke væltes eller udsættes for slag eller stød, da det kan medføre funktionsfejl.



Apparatet må ikke være tildækket, når det anvendes.



Anbring ikke hænderne på luftudtaget, da det kan medføre personskader eller funktionsfejl.

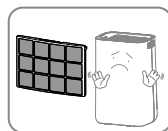

Installer forfilteret, og sørg for, at det er rent, inden du bruger det.

2. Komponentoversigt

Komponenter

1. Frontkabinet
2. Kontrolpanel
3. Svinglameller
4. Håndtag
5. Forfilterramme
6. Kontinuerligt drænudløb
7. Vandbeholder
8. Strømledning
9. HEPA filter
10. Drænslange

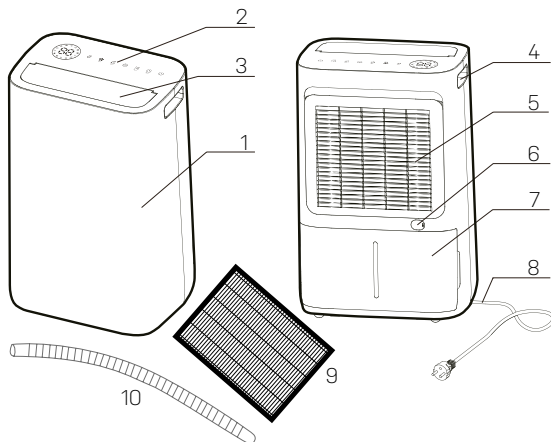

Kontrolpanel

11. Fugtindstillingsknap
12. Blæshastigheds- & WiFi-knap
13. Automatisk luftsømssprednings- & UV knap
14. Autoknap
15. Tilstands- & ioniseringsknap
16. Timer-/børnesikringsknap
17. Tænd/sluk-knap

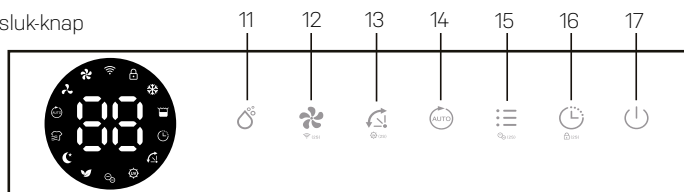



-  Timer indikator
-  Indikator for luftspredning
-  Ioniseringsindikator
-  Indikator for luftrensning
-  Indikator for dvaletilstand
-  Vasketøjskindikator
-  Indikator for autofunktion
-  Lav blæser-
hastighedsindikator
-  Høj blæser-
hastighedsindikator
-  WiFi indikator
-  Børnelås
-  Afrimningsindikator
-  Indikator for fuld vand-
beholder
-  UV-indikator

Dræning

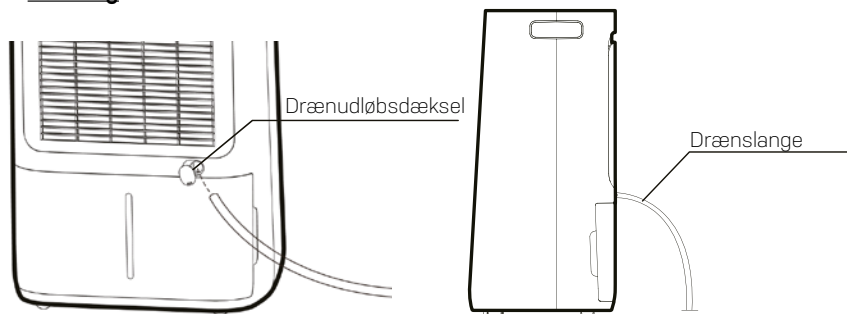

3. Kontinuerlig dræning

Kontinuerlig dræning gør det muligt let at fjerne opsamlet vand i stedet for manuelt at tømme vandbeholderen, når omgivelserne har meget høj luftfugtighed.

1. Fjern gummiproppen, der dækker afløbsslangetilslutningen.
2. Tilslut en passende afløbsslange (14 mm indvendig diameter) gennem afløbsåbningen. Sørg for, at slangen er fastsiddende og tæt for at forhindre lækage.
3. Sørg altid for, at afløbsslangen ikke er blokeret for at opretholde en jævn strøm.



Vær altid sikker på at der er fald på slangen, og at den ikke er blokeret eller har et knæk.

4. Inden betjening

- Kontroller affugteren for transportskader. I tilfælde af skader skal du straks kontakte vores servicelinje.
- Anbring affugteren i opretstående position på en stabil, plan overflade.
- Sørg for, at strømledningen er let tilgængelig og ikke beskadiges af skarpe kanter eller klemmes på nogen måde under brug.
- Sørg for, at affugteren er i en sikker afstand på mindst 50 cm fra vægge eller møbler og har fri luft på alle sider.
- Apparatet skal stå lodret i mindst 1 time, før det bruges første gang
- Hvis der er alvorlig fugt i nogen del af dit hjem, kan affugteren placeres der først og derefter flyttes til en anden del af hjemmet senere.
- Forsyningsspændingen skal være i overensstemmelse med værdien på typeskiltet, og stikkontakten skal have jordforbindelse.
- Sørg for, at vandbeholderen er korrekt monteret, før affugteren tændes.
- Hvis affugteren slukkes og derefter tændes igen med det samme, tager det cirka 3 minutter at opnå fuld effekt (kompressoren skal opnå driftstilstand).
- Hvis affugteren slukkes ved en strømafbrydelse, tænder den automatisk igen, når strømforsyningen genoprettes.
- Affugteren fungerer bedst ved normal stuetemperatur. Effektiviteten reduceres, hvis den omgivende temperatur falder til under 15 °C.
- Tænd for strømmen, og start apparatet i henhold til instruktionerne nedenfor.

5. Betjeningsvejledning

Tænd/sluk for enheden



1. Tilslut strømledningen til stikkontakten.
2. Tryk på **tænd/sluk-knappen (A)** en gang for at tænde enheden. Som standard kører den i manuel affugtningstilstand.
3. Tryk på **tænd/sluk-knappen** igen for at slukke for enheden.

Fugtighedsindstillingskontrol



Tryk på **fugtindstillingsknappen (A)** for at vælge det ønskede maksimale fugtniveau mellem følgende CO-30% -35% -40% -45% -50% -55% -60% -65% -70% -75% -80% -CO. CO står for kontinuerlig non-stop affugtning. Hvis du vælger en procentsats, kører enheden,

indtil det niveau er nået. Og hvis luftfugtigheden er under den valgte procentsats, stopper enheden med at affugte.



Hvis den omgivende luftfugtighed er lavere end 30%, vil displayet vise LO



Hvis den omgivende luftfugtighed er højere end 90%, vil displayet vise HI



Automatisk affugtning

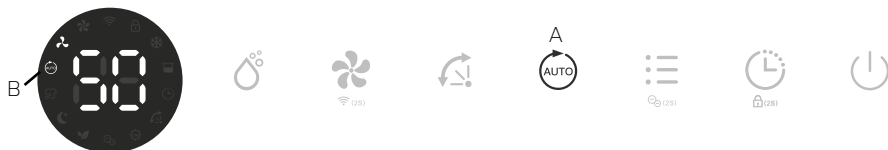

Tryk på **auto**-knappen (A) for at gå i automatisk affugtningstilstand, enheden kører automatisk i overensstemmelse med den omgivende luftfugtighed registreret nedenfor.

Omgivende RH% registreret	Kompressor	Blæserhastighed
RH%>65%	Arbejder	Høj
55%≤RH%≤65%	Arbejder	Lav
RH%<55%	Stopper med at arbejde	Lav

RH = Relativ fugtighed

Indstilling af timer



Når enheden er tændt, skal du trykke på **timer**-knappen (A). Vælg mellem 1-24 timer for at vælge, hvornår enheden skal slukke. Timer-indikatoren bliver aktiveret på displayet (B).

Luftspredning



Tryk på **luftspredningsknappen (A)**. Indikatoren for luftspredning bliver aktiveret på displayet (B). Enheden spreder luften for bedre luftcirkulation af den affugtede luft i hele rummet.

Wi-fi-funktion

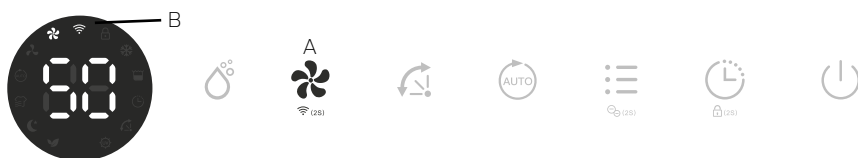

Tryk på knappen for **blæserhastighed (A)** i 2 sekunder for at aktivere wifi-funktionen og gå ind i distributionsnetværkstilstanden. Under netværkskonfigurationen blinker wifi-indikatoren (B), og når wi-fi er tilsluttet, er ikonet tændt.



Se nedenstående afsnit Forbindelse til wifi for detaljerede indstillinger.

Tryk på på knappen for blæserhastighed i 2 sekunder for at afbryde wifi-forbindelsen.

Indbygget Ionisator

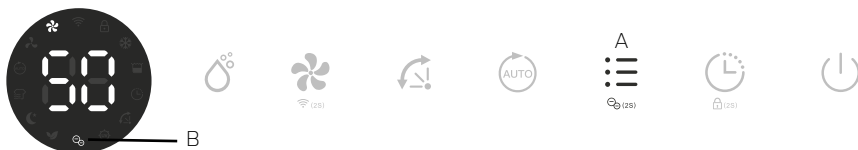

Ionisatoren skaber negative ioner, der binder sig til positivt ladede molekyler såsom støv, bakterier, pollen, røg og andre allergener. Disse molekyler binder sig til hinanden til større molekyler, der ikke kan svæve i luften og falder til jorden.

Tryk på **tilstandsknappen (A)** i 2 sekunder for at aktivere ionisatorfunktionen. Ionisatorindikatoren vises på displayet, når den er aktiveret (B). Inaktiver den ved at trykke på **tilstandsknappen** i 2 sekunder igen. Bemærk, at ionisatorindikatoren forsvinder.



Hvis blæseren holder op med at fungere, deaktiveres ioniseringsfunktionen automatisk.

Vasketøjstilstand



Tryk på **tilstandsknappen** (A), indtil vasketilstandsindikatoren (B) vises på displayet. Enheden arbejder i kontinuerlig affugtning med høj blæserhastighed i 6 timer, og derefter slukkes den automatisk.

Dvaletilstand

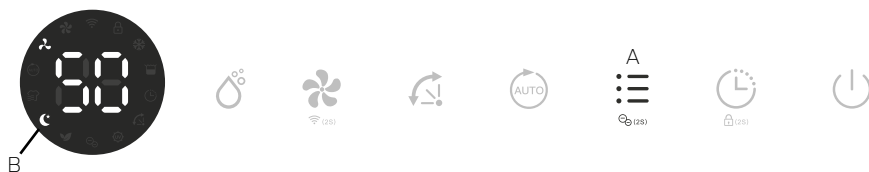

Tryk på **tilstandsknappen** (A) indtil indikatoren for dvaletilstand (B) vises på displayet. 10 sekunder senere vil alle indikatorer være slukket. I dvaletilstand fungerer den ved lav blæserhastighed.



I **dvaletilstand skal du** trykke på en vilkårlig knap for at vække enheden, og derefter kan du betjene enheden som normalt.

Luftrensningstilstand

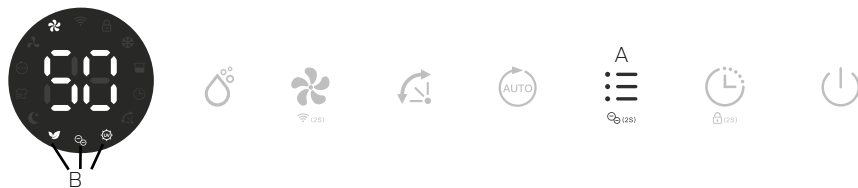

Tryk på **tilstandsknappen (A)**, indtil indikatoren for luftrensning, UV og ionisering (**B**) vises på displayet (**B**). Enheden arbejder med høj blæserhastighed uden affugtning, den renser kun luften.



Ioniseringsfunktionen kan slås fra ved at trykke på Mode-knappen i 2 sekunder.

Børnesikringsfunktion



For at forhindre at små børn fejlbetjener enheden, er den udstyret med en børnesikringsfunktion. Tryk på **timer-knappen (A)** i 2 sekunder for at aktivere eller deaktivere børnesikringsfunktionen. Børnesikringsindikatoren vil blive aktiveret på displayet (**B**).

Automatisk slukning

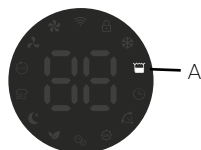

Når vandbeholderen bliver fuld under normal brug, slukkes enheden automatisk med **indikator for fuld vandbeholder (A)** på skærmen, og summeralarmen lyder 5 gange.



Hvis vandbeholderen fjernes eller ikke placeres korrekt, opstår det beskrevne ovenfor.

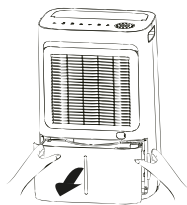

A - Træk vandbeholder en ud

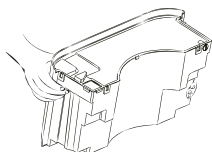

B - Hæld vandet ud

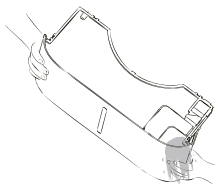

C - Skub vandtanken tilbage igen

Automatisk afrimningsfunktion



Enheden er udstyret med en automatisk afrimningsfunktion. Når rumtemperaturen er for lav, slukker kompressoren, og enheden kører på høj blæserhastighed, indtil frosten er forsvundet. Der kan ikke foretages indstillinger, mens **afrimningsindikatoren** er tændt (A).

Hukommelsesfunktion

Ved strømsvigt og efter genopretning af strømforsyningen fungerer enheden i den tilstand, den var i, inden nedlukningen. Kun timerindstillingen forsvinder.

6. Rengøring af affugteren

Ved regelmæssig brug kan filteret blive tilstoppet af støv og partikler. For at sikre affugterens effektivitet anbefales det at rengøre enheden mindst hver anden uge:

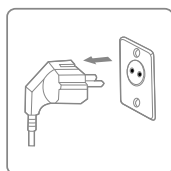

Sluk for enheden, og tag stikket ud af stikkontakten før rengøring.

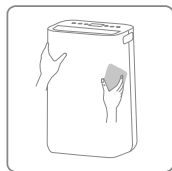

Rengør kabinettet med en blød, tør klud. Støvsug gitrene ved affugterens luftindtag og luftudgang. Hvis enheden er meget snavset, skal du bruge et mildt rengøringsmiddel. Aftør luftrenseren med en let fugtig klud. Fjern vandbeholderen og vask den i hånden med et mildt rengøringsmiddel. Skyl med rent vand.

Bemærk: Sprøjt ikke vand direkte på enheden.

Rengøring og brugervedligeholdelse må ikke foretages af børn uden tilsyn.

7. Rengøring af forfilterrammen

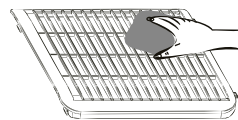
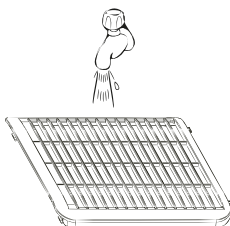
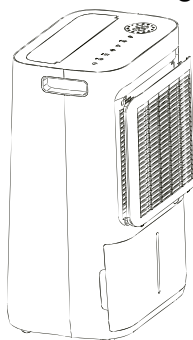

1. Fjern forfilteret.
2. Vask forfilterrammen omhyggeligt med varmt vand, og brug om nødvendigt et mildt rengøringsmiddel.

Bemærk: Vask IKKE forfilterrammen i en opvaskemaskine.

3. Skyl forfilterrammen med rent vand, og lad den tørre, inden den genmonteres.
4. Genmonter forfilterrammen på enheden.

Bemærk: Brug IKKE affugteren uden forfilterrammen monteret.



HEPA-filteret kan ikke rengøres og skal udskiftes en gang om året.

8. Opbevaring

Hvis affugteren ikke skal bruges i en længere periode, skal du gøre følgende:

5. Tag stikket ud af stikkontakten, og tøm vandbeholderen. Sørg for, at vandbeholderen og affugteren er helt tørre. Dette kan tage et par dage.
6. Rengør luftfilteret.
7. Kontrollér, at affugteren er i perfekt tilstand, så det er sikkert at tage den i brug igen efter en lang opbevaringsperiode.
8. Opbevar enheden i passende emballage.
9. Opbevar affugteren på et støvfrit sted væk fra direkte sollys. Det anbefales at tildække den med et stykke plastik.

9. Problemløsning

Kontrollér følgende, før teknisk support kontaktes.

PROBLEM	MULIG ÅRSAG	LØSNING
Affugteren tændes ikke	Strømmen er ikke tilsluttet	Sæt stikket i stikkontakten, og sørg for, at strømmen er tilsluttet
	Vandbeholderen er fuld	Tøm beholderen
	Vandbeholderen er ikke monteret korrekt	Monter beholderen igen
	Det indstillede fugtighedsniveau er nået	Sænk fugtighedsniveauet
	Strømsstikket eller ledningen er beskadiget	Kontakt et autoriseret servicecenter for reparation
Kapaciteten for fjernelse af vand er for lav	Driftstiden er for kort	Vær tålmodig, og vent
	Omgivelsernes temperatur eller luftfugtighed er for lav	Det er normalt, at apparatet ikke affugter under disse forhold
Enheden virker, men reducerer den relative fugtighed utilstrækkeligt	Lokalet er for stort	Vi anbefaler at bruge en affugter med større kapacitet
	Der er for meget ventilation	Reducer ventilationen (f.eks. luk vinduer og døre)
	Forfilteret er tilstoppet	Rengør forfilteret
	Den indstillede luftfugtighed er højere end den omgivende luftfugtighed	Indstil fugtigheden lavere end den omgivende luftfugtighed

Fugtigheden reduceres ikke	Affugteren har ikke været i gang længe nok.	
	Omgivelsestemperaturen er for lav	
	Det omgivende fugtighedsniveau er for lavt	
	Det omgivende fugtighedsniveau er lavere end det indstillede, ønskede fugtighedsniveau	
	Forfilterrammen er snavset	Rengør forfilterrammen
Affugteren blæser varm luft ud	Den tørrede luft ledes over varmespøler, inden den blæses ud i rummet, som en del af affugtningprocessen	Dette er normalt – en affugter er ikke en luftkøler
Vand på gulvet	Der er tilbageværende vand i vandbeholderen, og enheden er blevet vippet for meget ved flytning.	Vær forsigtig, når vandbeholderen/enheden flyttes.
Vand i vandbeholderen løber over.	Vandbeholderen kan være beskadiget	Kontakt vores eeese servicelinje
	Flyderen til auto-føleren for vandniveau er ikke på plads	
	Intern afløbspassage er blokeret	
Affugteren er støjende	Forfilteret er blokeret, eller enheden er placeret på en ujævn overflade	Rengør forfilteret, eller anbring enheden på en plan overflade
	Løse eller fremmede partikler inde i enheden	Kontakt vores eeese servicelinje
	Lyd af flydende kølemiddel	
Fejlkode	E1: Fejl i temperatursensor E2: Fejl i fugtighedssensor	Kontakt vores eeese servicelinje

10. Tekniske specifikationer

Model Otto Art. no		2553	2554
Maks. arbejdsområde, m ²		100	120
Anbefalet arbejdsområde, m ²		4-70	4-85
Wi-fi		Ja	
Timer t		1 ~ 24	
IP kode		IPX4	
Strømforsyning		220-240V - 50Hz	
Affugtningskapacitet (30°C RH 80%), L/dag		20	25
Affugtningskapacitet (27°C RH 60%), L/dag		12	15
Strømforbrug, W		245	290
Luftmængde, m ³ /t	Høj	190	
	Lav	160	
Lydniveau dB(A)	Høj	44	44
	Lav	40	42
Vandbeholderens kapacitet, L		4.5	
Driftstemperatur, °C		5~35	
Kølemiddel		R290 / 0,068kg	R290 / 0,075kg
Kompressor, kg		Stempel	
Nettovægt, kg		15,0	15,7
HEPA filter inkluderet		Ja	Ja
Forfilter		Vaskbart	
Afløbsslangediameter, mm		14	
Afløbsslange inkluderet		Ja	
Produktmål (HxBxD), cm		58,0 × 37,8 × 27,3	

Ovennævnte tekniske data er kun til reference. Vi forbeholder os ret til at ændre dem uden varsel.

11. Service

Hvis du har spørgsmål eller har brug for mere information, er du velkommen til at ringe til **eeese kundeservice på +45 69 16 32 00**

Har du brug for service, eller er der tale om en garantireklamation, skal du oprette en sag

direkte i vores supportsystem. Gå til hjemmesiden under SUPPORT.

12. Garanti

Begrænset garanti

Vi garanterer, at alle dele er fri for fabriktionsfejl i materialer og udførelse i en periode på to år fra købsdatoen. Garantien dækker alene materiale- og fabriktionsfejl, der hindrer produktet i at kunne installeres eller fungere på normal vis. Defekte dele vil blive udskiftet eller udbedret.

Garantien omfatter ikke transportskader, anden brug af produktet end den tiltænkte, skader forårsaget af forkert montage eller forkert brug, skader forårsaget af slag, stød eller andre fejl eller forkert opbevaring.

Garantien bortfalder, hvis brugeren foretager produktændringer.

Garantien omfatter ikke produktafledte skader, skader på ejendom eller driftstab i øvrigt.

Producentens ansvar kan ikke overstige reparation eller udskiftning af defekte dele og omfatter ikke omkostninger til arbejdskraft for at fjerne og geninstallere den defekte del, transportomkostninger til og fra serviceværkstedet og alle andre materialer, der er nødvendige for at foretage reparationen.

Denne garanti dækker ikke funktionssvigt eller -fejl som resultat af følgende:

- Forkert installation drift eller vedligeholdelse af enheden i overensstemmelse med den af os udgivne "Brugerhåndbog", der fulgte med enheden.
- Den håndværksmæssige udførelse af enhver installation af enheden.
- Misbrug, ændring, ulykke, brand, oversvømmelse, lynnedslag, gnavere, insekter, forsømmelighed eller uforudsete handlinger.
- Brug af ikke-fabriksautoriserede dele eller tilbehør i forbindelse med produktet.

Ansvarsbegrænsning

Dette er den eneste garanti, som producenten yder. Ingen er bemyndiget til at udstede andre garantier på vores vegne.

Denne garanti erstatter alle andre garantier, udtrykkelige eller underforståede, herunder, men ikke begrænset til enhver underforstået garanti af egnethed til et bestemt formål og salgbarhed. Vi fraskriver os udtrykkeligt ethvert ansvar for følgeskader, hændelige skader, indirekte skader samt skader forbundet med brud på den udtrykkelige eller underforståede garanti.

Denne garanti giver dig specifikke juridiske rettigheder, der kan variere afhængigt af land.

Reklamation

Ved evt. reklamation skal gyldig købskvittering fremvises.

Læs om oprettelse af garantireklamation i afsnittet SERVICE.

VIGTIGT!

Hvis du har brug for teknisk hjælp, så kontakt vores eese servicelinje:

eese DK - telefon +45 69 16 32 00

Vi har specialviden om vores produkter og på området, så du nemt og hurtigt kan få hjælp.

13. Ansvarlig bortskaffelse

Dette symbol angiver, at dette produkt ikke skal bortskaffes sammen med almindeligt husholdningsaffald. Dette gælder i hele EU. For at forhindre miljøskader eller sundhedsfarer, der skyldes forkert bortskaffelse af affald, skal produktet afleveres til genbrug, så materialet kan bortskaffes på en ansvarlig måde. Når du genbruger dit produkt, skal du indlevere det til dit lokale indsamlingssted eller kontakte købsstedet. De vil sikre, at produktet bortskaffes på en miljømæssigt forsvarlig måde.



14. Advarsel om kølemiddel R290

Apparatet er kun designet til brug med R290-gas (propan) som det tilsigtede kølemiddel.

Bemærk: Kølemiddelkredsløbet er forseglet. Kun en kvalificeret tekniker bør forsøge at udføre servicearbejde.



Manglen på lugt indikerer ikke mangel på udslip af gas. Åben ild, rygning eller andre mulige antændelseskilder må ikke anvendes i nærheden af apparatet. Komponentdele er designet til propan og er ikke-antændelsesfarlige og ikke-gnistdannende. Komponenter må kun udskiftes med identiske reparationsdele.

Bemærk: Apparatet må kun installeres i et rum med et mindste gulvareal på 4 m².

R290 er en brandfarlig gas, der er tungere end luft. Dette betyder, at hvis gassen lækker fra enheden, vil koncentrationen være størst ved gulvoverfladen. Dog kan gassen løftes (f.eks. med træk, blæser osv.) til højere niveauer. Den R290 (propan), der bruges i denne enhed, er lugtfri. Brug ikke apparatet i et rum med åben ild, andre højvarmekilder (f.eks. rygning, stearinlys osv.) eller elektriske udladninger. Installer apparatet i et rum, der kan udluftes ved behov og hvor gasakkumulering ikke er mulig.

Hvis der opdages R290 (propan) i rummet, eller hvis der er mistanke om lækage, skal du ikke tillade uautoriserede personer at søge efter årsagen til lækagen. I sådanne tilfælde skal du evakuere alle mennesker fra rummet, åbne vinduerne, forlade rummet og underrette dit lokale brandvæsen om, at der er opstået en propanlækage. Tillad ikke nogen at vende tilbage til rummet, før brandvæsenets indsatsleder eller en autoriseret servicetekniker beslutter, at risikoen er ophørt med at eksistere.

15. Forbindelse til wi-fi

App-forbindelse til enheden

Søg efter Appen **TuyaSmart** eller scan følgende QR-kode for at downloade APP'en.



Trin 1

Sørg for, at din telefon er sluttet til din wi-fi derhjemme, og aktivér Bluetooth. Tryk på **+** i øverste højre hjørne af startsideen for at tilføje enheden.

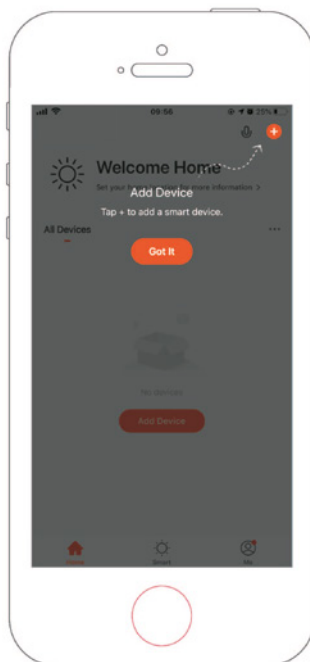
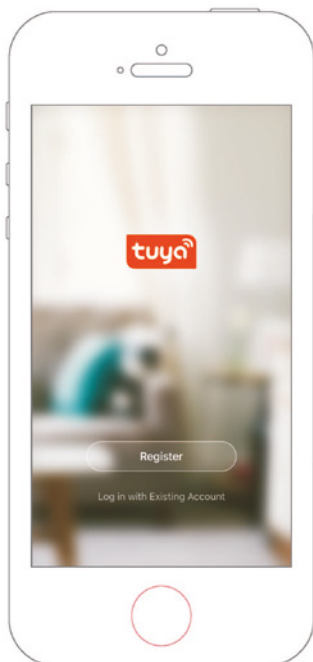

Trin 2

Følg vejledningen for at vælge den enhed, der skal konfigureres, og indtast derefter wi-fi-adgangskoden.

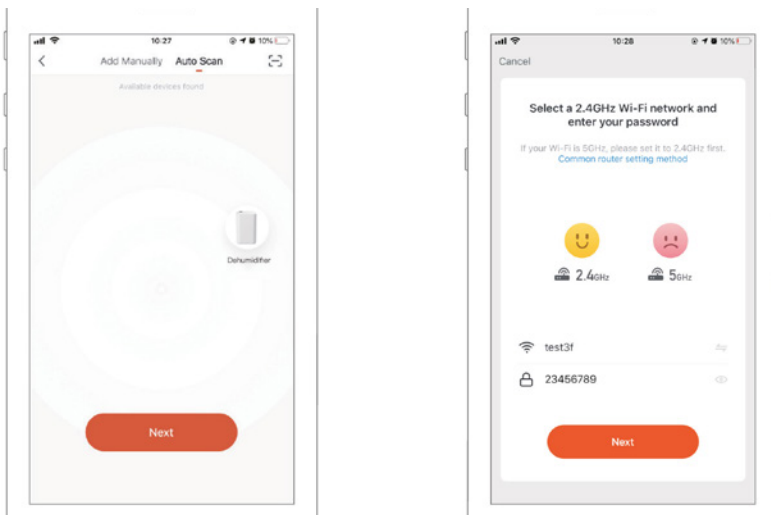

Trin 3

Afslut opsætningen af forbindelsen for at indstille affugteren med appen.

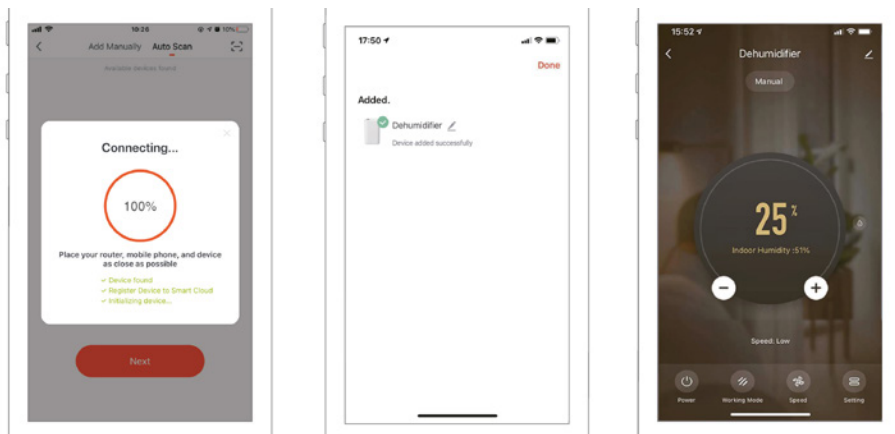

Sådan tilføjer du enheden manuelt

Trin 1

Tryk på **Tilføj enhed** på startsiden eller **+**-tegnet i øverste højre hjørne for at gå til siden Tilføj enhed.

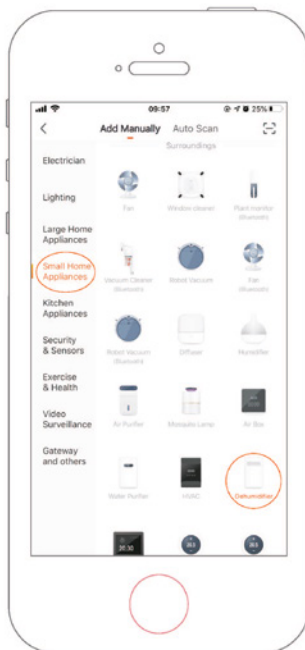
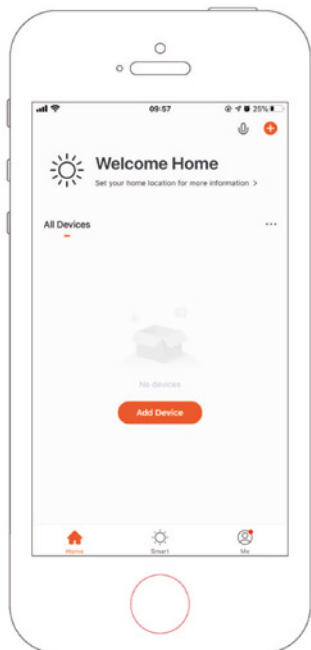

Trin 2

Bekræft, at indikatoren blinker hurtigt, og indtast wi-fi-adgangskoden.

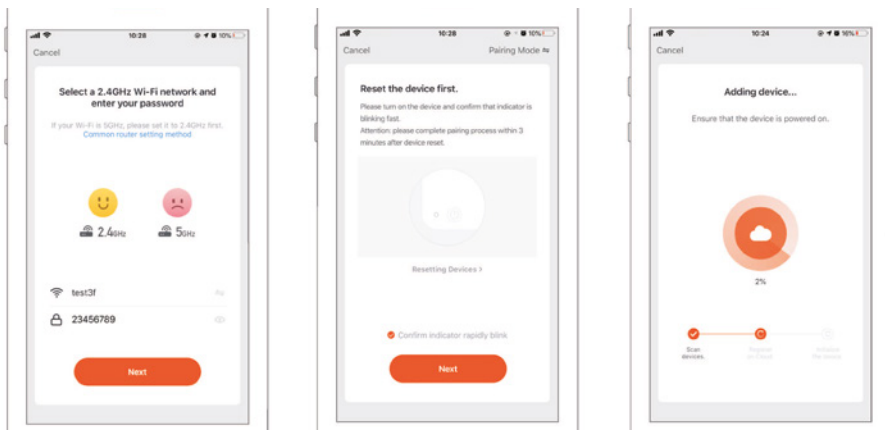

Trin 3

Afslut opsætningen af forbindelsen for at indstille affugteren med appen.

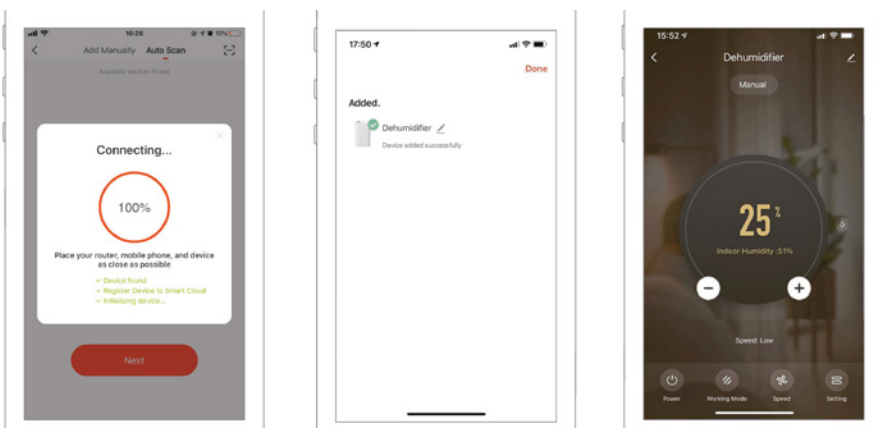



Läs bruksanvisningen före användning, se motsvarande avsnitt i denna bruksanvisning. Spara den för framtida referens. Vi förbehåller oss rätten till eventuella fel i text eller bilder och eventuella nödvändiga ändringar av tekniska data.



Återvinn önskade material istället för att kasta dem. Alla apparater och förpackningar ska sorteras och lämnas in på en regional återvinningscentral och bearbetas på ett miljövänligt sätt.



Produkten överensstämmer med tillämpliga europeiska och andra direktiv.



Innehållsförteckning

1. Säkerhetsföreskrifter.....	26
2. Lista över delarna	28
3. Kontinuerlig dränering.....	29
4. Före användning	30
5. Driftinstruktioner.....	30
6. Rengöring av avfuktaren	35
7. Rengöring av förfilter.....	36
8. Förvaring	36
9. Felsökning.....	37
10. Tekniska specifikationer	39
11. Service	39
12. Garanti.....	40
13. Ansvarsfull avfallshantering.....	41
14. Varning för köldmedium R290.....	41
15. Anslutning till WIFI.....	42

1. Säkerhetsföreskrifter

Varning

Denna apparat är endast avsedd för användning i hemmiljö. Annan användning rekommenderas inte av tillverkaren och kan orsaka brand, elektriska stötar eller andra personskador och egendomsskador. Försök aldrig att demontera eller reparera maskinen själv. Apparaten ska installeras i enlighet med nationella ledningsföreskrifter. Maskinen är konstruerad med A-viktad ljudtrycksnivå under 70 dB. Kontrollera spänningen och se till att den uppfyller maskinens tekniska specifikationer. Denna apparat kan användas av barn från 8 års ålder och av personer med nedsatta fysiska, sensoriska eller mentala förmågor eller bristande erfarenhet och kunskap om de har fått handledning eller instruktioner om hur apparaten används på ett säkert sätt och förstår riskerna som det innebär.



Varning



Våta händer inte tillåtna



Varning

Strömsladd



Dra inte i strömsladden för att koppla bort enheten från uttaget.

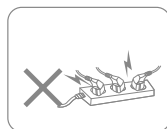

Använd inte apparaten med överbelastad förlängningsladd.

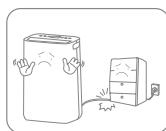

För att undvika säkerhetsrisker får inga tunga föremål placeras på strömsladden.

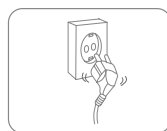

Använd inte apparaten om hålen i eluttaget inte kan hålla kontakten ordentligt på plats.

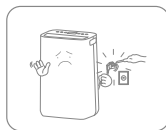

Försök inte byta strömsladd, utan kontakta ett auktoriserat servicecenter för reparation.



För att undvika elektriska stötar ska inte kontakten vidröras med våta händer.

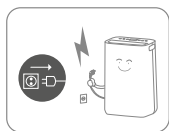

Koppla ur produkten direkt om den avger konstiga ljud, lukt eller rök. Dra ut kontakten under åskväder. Koppla ur produkten när den inte används.

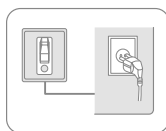

Uttaget måste vara jordat och ordentligt säkras.

Placering



För att undvika brand får inte brandfarliga och explosiva föremål placeras runt apparaten.

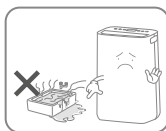

Använd inte apparaten i en swimmingpool eller liknande anläggningar för att undvika säkerhetsrisker.

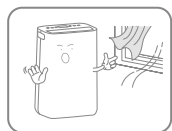

Använd inte apparaten på en dragig plats eller intill ett värmeelement eller en värmeapparat.



Placera apparaten på en stabil, plan yta. Maskinen måste alltid stå upprätt.

Under användning

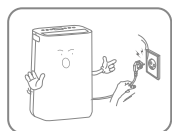

Stäng av strömmen, dra ur strömsladden och se till att vattentanken är tom innan du flyttar avfuktaren.



För att undvika fel ska vatten inte hällas i apparaten.

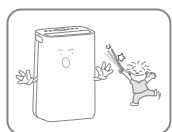

Barn får inte leka med apparaten. För aldrig in främmande föremål i maskinen.



För att undvika felfunktion får inga tunga föremål placeras på apparaten. Sitt aldrig på produkten.



För att undvika felfunktion får apparaten inte tippas eller utsättas för kraftiga stötar.



Apparaten får inte täckas över när den används.



För att undvika skador eller felfunktion ska du inte hålla händerna för luftutloppet.

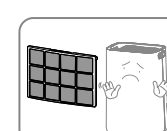

Installera förluftfiltret och se till att det är rent innan du använder det.

2. Lista över delarna

Komponenter

1. Främre hölje
2. Kontrollpanel
3. Oscillerande flikar
4. Handtag
5. Förfilter
6. Kontinuerligt dräneringsutlopp
7. Vattentank
8. Strömsladd
9. HEPA filter
10. Avloppsslang

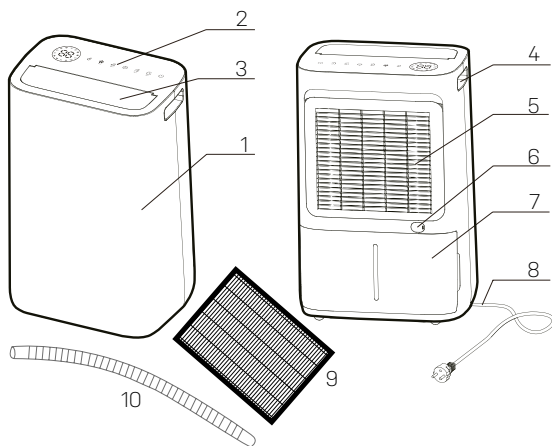

Kontrollpanel

11. Fuktighetsinställningsknapp
12. Fläkthastighet & WiFi-knapp
13. Automatisk oscillation & UV knapp
14. Auto-knapp
15. Läges- & joniseringsknapp
16. Knapp för timer-/barnlås
17. Strömknapp

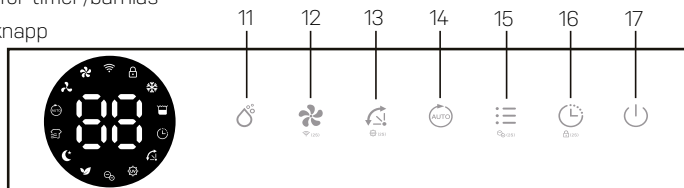



-  Timerindikator
-  Automatisk oscillator
-  Jonisatorindikator
-  Luftrenande indikator
-  Vilolägesindikator
-  Tvättindikator
-  Auto indikator
-  Indikator för låg fläkthastighet
-  Indikator för hög fläkthastighet
-  WiFi-indikator
-  Barnlåsandikator
-  Avfrostningsindikator
-  Indikator för full tank
-  UV indikator

Dränering

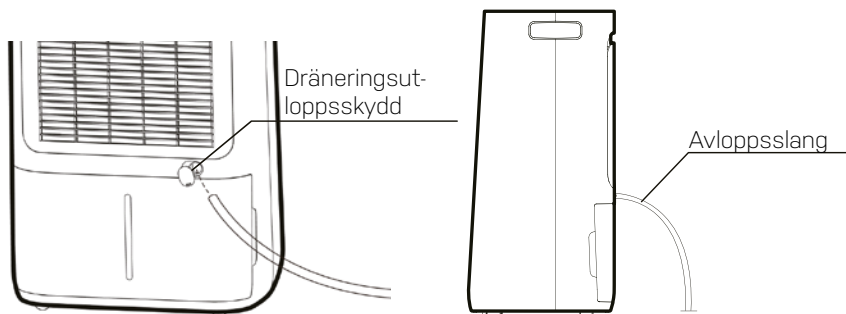

3. Kontinuerlig dränering

Kontinuerligt dräneringsalternativ gör det enkelt att ta bort uppsamlat vatten istället för att tömma manuellt från vattentanken när miljön har mycket hög luftfuktighet.

1. Ta bort gummiproppen som täcker avloppsslanganslutningen.
2. Anslut en lämplig avloppsslang (14 mm innerdiameter) genom dräneringsutloppet. Se till att slangens slut är ordentligt tät för att förhindra läckage.
3. Se alltid till att dräneringsslangen inte är blockerad eller hindrad så att ett jämnt flöde kan behållas.



Se till att slangens slut alltid sluttar nedåt och att den inte är blockerad eller böjd.

4. Före användning

- Se efter om avfuktaren har några transportskador. Vid skada ska du kontakta vår servicelinje omedelbart.
- Placera avfuktaren i upprätt läge på en stabil, plan yta.
- Se till att nätkabeln är lättillgänglig och inte skadas av vassa kanter eller krossas på något sätt under användning.
- Se till att avfuktaren är på ett säkert avstånd minst 50 cm från en vägg eller möbler och att det finns luftutrymme på alla sidor.
- Maskinen måste stå upprätt i minst 1 timme innan den används för första gången.
- Om någon del av ditt hus lider av svår luftfuktighet kan avfuktaren placeras där först och sedan flyttas till en annan del av huset senare.
- Strömförsörjningen måste motsvara det nominella värdet på typsskylten, och eluttaget måste vara jordat.
- Se till att vattentanken är korrekt monterad innan avfuktaren sätts på.
- Om avfuktaren stängs av och sedan slås på igen omedelbart tar det cirka tre minuter att nå full effekt (kompressorn är åter igång).
- Om avfuktaren stängs av genom ett strömavbrott slås den automatiskt på igen när strömmen har återställts.
- Avfuktaren fungerar bäst vid normal rumstemperatur, och dess effektivitet minskas om omgivningstemperaturen sjunker till under 15 °C.
- Slå på strömmen och kör apparaten enligt instruktionerna nedan.

5. Driftinstruktioner

Slå på/stäng av enheten



1. Anslut nätkabeln till uttaget.
2. Tryck på **strömbrytaren (A)** en gång för att slå på enheten. Som standard körs den i manuellt avfuktningsläge.
3. Tryck på **strömknappen** en gång till för att stänga av enheten.

Fuktighetsinställningsstyrning



Tryck på **fuktighetsinställningsknappen (A)** för att välja önskad maximal fuktighetsnivå mellan följande CO-30%-35%-40%-45%-50%-55%-60%-65%-70%-75% -80%-CO. CO står för kontinuerlig non-stop avfuktning. Om du väljer en av procentsatserna kommer enheten

att köras tills den nivån nås. Och om luftfuktigheten är under den valda procentsetsatsen kommer enheten inte att fungera.



Om den omgivande luftfuktigheten är lägre än 30 % visar displayen LO



Om den omgivande luftfuktigheten är högre än 90 % visar displayen HI



Automatisk avfuktning



Tryck på **auto-knappen (A)** för att gå in i det automatiska avfuktningläget, enheten körs automatiskt i enlighet med den omgivande luftfuktigheten som detekteras nedan.

Omgivande RH % registrerad	Kompressor	Fläkthastighet
RH%>65%	Arbetssätt	Hög
55%≤RH%≤65%	Arbetssätt	Låg
RH%<55%	Slutar med att arbeta	Låg

RH = Relativ luftfuktighet

Timerinställning



När enheten är påslagen, tryck på **timer-knappen (A)** och välj mellan 1-24 timmar för att välja önskad timertid innan automatisk avstängning. Timerindikatorn kommer att aktiveras på displayen (B).

Oscillerande flökar



Tryck på **oscillationsknappen (A)**. Oscillationsindikatorn kommer att aktiveras på displayen (B). Aggregatet oscillerar för bättre luftcirkulation och optimal spridning av den avfuktade luften i hela rummet.

WIFI-funktion

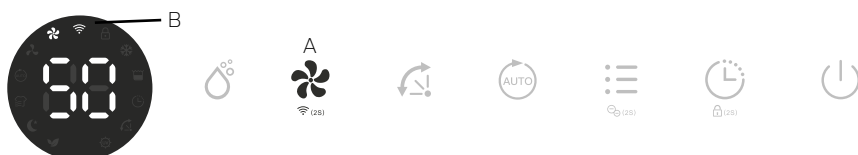

Tryck på **fläkthastighetsknapp (A)** i två sekunder för att aktivera WIFI-funktionen och gå in i distributionsnätverksläget. Under nätverkskonfigurationen blinkar WIFI-indikatorn (B) och efter att WIFI har anslutits är ikonen på.



Se avsnittet Anslutning till WIFI nedan för detaljerade inställningar.

Tryck på **fläkthastighetsknappen** i två sekunder för att koppla bort från WIFI.

Inbyggd jonisator

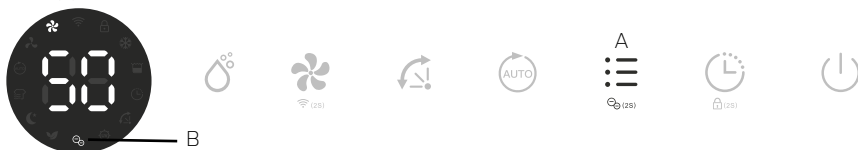

Jonisatorn skapar negativa joner som binder till positivt laddade molekyler som damm, bakterier, pollen, rök och andra allergener. Dessa molekyler binder till varandra till större molekyler som inte kan sväva i luften och falla till marken.

Tryck på **lägesknappen (A)** i 2 sekunder för att aktivera jonisatorfunktionen. Jonisatorindikatorn kommer att visas på displayen när den är aktiverad (B). Inaktivera den genom att trycka på **lägesknappen** i 2 sekunder igen. Observera att jonisatorindikatorn försvinner.



Om fläkten slutar fungera avaktiveras joniseringsfunktionen automatiskt.

Tvättläge



Tryck på **lägesknappen (A)** tills tvättlägesindikatorn (B) visas på displayen. Enheten arbetar i kontinuerlig avfuktning med hög fläkthastighet i sex timmar och stängs sedan av automatiskt.

Viloläge

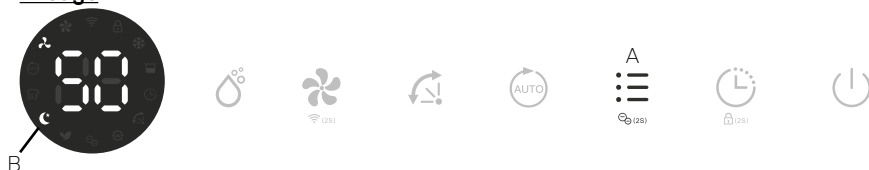

Tryck på **lägesknappen (A)** tills vilolägesindikatorn (B) visas på displayen. Tio sekunder senare kommer alla indikatorer att vara avstängda. I viloläget arbetar den med låg fläkthastighet.



I **viloläget** trycker du på valfri knapp för att väcka enheten och sedan kan du använda enheten som vanligt.

Luftrenande läge

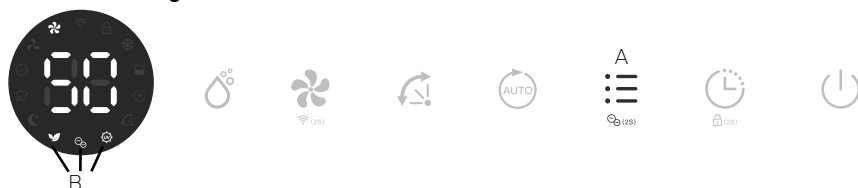

Tryck på **lägesknappen (A)** tills luftrenaren, UV och jonisatorindikatorn (B) visas på displayen (B). Enheten arbetar med hög fläkthastighet utan att avfukta, den kommer bara att rena luften.



Jonisatorfunktionen kan stängas av genom att trycka på **lägesknappen** i 2 sekunder.

Funktion med säkerhetsbarnlås



För att förhindra att små barn hanterar enheten felaktigt är den utrustad med en barnlåsfunktion. Tryck på **knappen Timer** i två sekunder för att aktivera eller avaktivera barnlåsfunktionen. Barnlåsidikatorn kommer att aktiveras på displayen (B).

Automatisk avstängning



När vattentanken blir full under normal användning stängs enheten av automatiskt med **indikatorn full tank** på skärmen, och summerlarmet ringer fem gånger.



Om vattentanken tas bort eller inte placeras ordentligt visas ovanstående fenomen också.

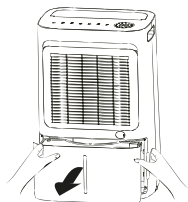

A - Dra ut vattentanken

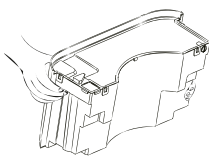

B - Håll ut vattnet

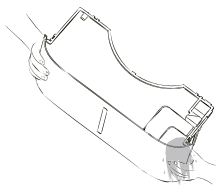

C - Skjut tillbaka vattentanken igen

Automatisk avfrostningsfunktion



Enheten är utrustad med en automatisk avfrostning. När rumstemperaturen är för låg stängs kompressorn av och enheten går på hög fläkthastighet tills frosten har försvunnit. Inga inställningar kan göras när avfrostningsindikatorn är på (A).

Minnesfunktion

När du återställer efter ett strömavbrott kommer enheten att arbeta i samma läge som före avstängningen. Endast timerinställningen går förlorad.

6. Rengöring av avfuktaren

Vid regelbunden användning kan filtret bli igensatt av damm och partiklar. För att säkerställa avfuktarens effektivitet rekommenderas att den rengörs minst varannan vecka:

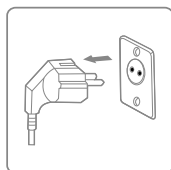

Stäng av enheten och dra ut kontakten från uttaget innan du rengör den.

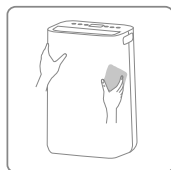

Rengör höljet med en mjuk, torr trasa. Dammsug luftavfuktarens luftinlopps- och utloppsgaller. Om enheten är extremt smutsig ska du använda ett mildt rengöringsmedel. Torka av luftrenaren med en lätt fuktad trasa. Ta bort vattentanken och tvätta den för hand med ett mildt rengöringsmedel. Skölj den med rent vatten

OBS! Spraya inte vatten direkt på enheten.

Rengöring och användarunderhåll får inte utföras av barn utan övervakning.

7. Rengöring av förfilter

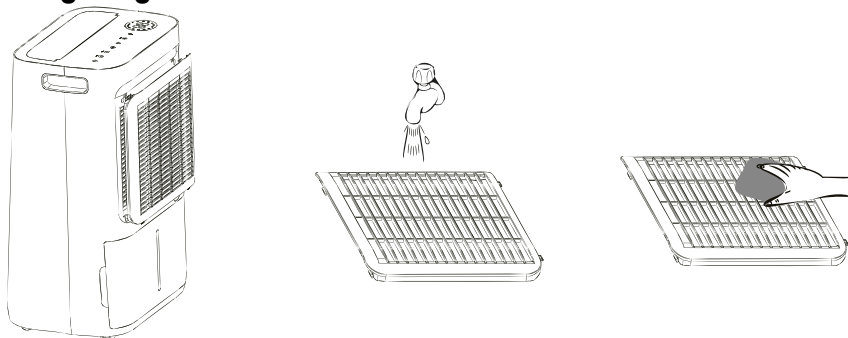

1. Ta bort inloppsramen från baksidan.
2. Tvätta filterramen försiktigt i varmt vatten, använd ett mildt rengöringsmedel om det behövs.
OBS! Tvätta INTE filterramen i diskmaskin.
3. Skölj filterramen i rent vatten och låt den torka innan den sätts in igen.
4. Montera tillbaka filterramen på enheten.
OBS! Använd INTE avfuktaren utan att luftfilterramen är på plats.



HEPA-filtret kan inte rengöras och måste bytas ut en gång om året.

8. Förvaring

Om avfuktaren inte kommer att användas under en längre tidsperiod ska följande åtgärder vidtas:

1. Dra ut kontakten ur uttaget och töm tanken, se till att tanken är tömd och att avfuktaren är helt torr. Det kan ta ett par dagar.
2. Rengör luftfiltret.
3. Kontrollera att avfuktaren är i perfekt skick för att säkerställa en säker användning av den efter en längre tids förvaring.
4. Packa enheten med lämplig förpackning.
5. Förvara avfuktaren på en dammfri plats och där den inte utsätts för direkt solljus. Helst täckt med ett plastark.

9. Felsökning

Kontrollera följande innan du kontaktar Teknisk support.

PROBLEM	MÖJLIG ORSAK	LÖSNING
Avfuktaren slås inte på	Strömmen är inte ansluten.	Sätt i kontakten i vägguttaget och se till att strömmen är på
	Vattentanken är full	Töm tanken
	Tanken har inte satts i korrekt	Sätt i tanken
	Den inställda luftfuktighetsnivån har uppnåtts	Sänk fuktighetsnivån
	Strömkontakten eller sladden skadad	Kontakta ett auktoriserat servicecenter för reparation
Avfuktningsskapaciteten är för låg	Apparaten körs för kort tid	Ha tålamod och vänta
	Omgivningstemperaturen eller luftfuktigheten är för låg	Det är normalt att enheten inte avfuktar under dessa förhållanden
Enheten fungerar, men sänker inte den relativa luftfuktigheten tillräckligt mycket	Rummet är för stort	Vi rekommenderar att du använder en avfuktare med högre kapacitet
	Ventilationen är för stark	Minska ventilationen (t.ex. stäng fönster och dörrar)
	Luftfiltret är igensatt	Rengör förfilterramen
	Luftfuktigheten är högre än den omgivande luftfuktigheten	Ställ in luftfuktigheten lägre än den omgivande luftfuktigheten
Luftfuktigheten minskar inte	Avfuktaren har inte använts tillräckligt länge	
	Omgivningstemperaturen är för låg	
	Den omgivande luftfuktigheten är för låg	
	Den omgivande luftfuktighetsnivån är lägre än inställd önskad fuktighetsnivå	
	Förfilterramen är smutsig	Rengör förfilterramen
Avfuktaren blåser ut varm luft	Den torkade luften leds över värmeslingor innan den blåses in i rummet som en del av avfuktningssprocessen	Detta är normalt, en avfuktare är inte en luftkylare
Vatten på golvet	Det finns restvatten i tanken, och enheten lutades för mycket när den flyttades	Var försiktig när du flyttar tanken

Vatten i tanken flödar över	Vattentanken kan skadas.	Kontakta vår eeese servicelinje
	Flottör för autosensor för vatten är inte på plats	
	Intern avloppspassage är blockerad eller hindrad	
Avfuktaren avger ett högt ljud	Luftfiltret är blockerat eller enheten står på en ojämn yta	Rengör filtret eller placera enheten på en plan yta
	Lösa eller främmande partiklar inuti enheten	Kontakta vår eeese servicelinje
	Ljud av flytande köldmedium	
Felkod	E1: Fel på temperatursensor E2: Fel på luftfuktighetssensorn	Kontakta vår eeese servicelinje

10. Tekniska specifikationer

Modell Otto artikelnummer		2553	2554
Max arbetsområde m ²		100	120
Rekommenderat arbetsområde m ²		4-70	4-85
WiFi		Ja	
Timer, h		1 ~ 24	
IP-klassning		IPX4	
Strömförsörjning		220-240V - 50Hz	
Avfuktningsskapacitet (30°C RH 80%), L/dag		20	25
Avfuktningsskapacitet (27°C RH 60%), L/dag		12	15
Effektförbrukning, W		245	290
Luftvolym m ³ /h	Hög	190	
	Låg	160	
Bullernivå dB(A)	Hög	44	44
	Låg	40	42
Vattentankens kapacitet, L		4.5	
Arbetstemperatur, °C		5~35	
Köldmedium		R290 / 0,068kg	R290 / 0,075kg
Kompressor		Ömsesidigt	
Nettovikt, kg		15,0	15,7
HEPA-filter ingår		Ja	Ja
Förfilter		Tvättbar	
Dräneringsslang diameter, mm		14	
Dräneringsslang ingår		Ja	
Produktens mått (HxBxD), cm		58,0 × 37,8 × 27,3	

Ovanstående tekniska data är endast för referens. Vi förbehåller oss rätten att ändra dem utan förvarning.

11. Service

Om du har några frågor eller behöver mer information är du välkommen att ringa vår

kundtjänst på tfn. +45 69 16 32 00

Om du behöver service eller vill göra ett garantianspråk måste du skapa ett ärende direkt i vårt supportsystem. Gå till webbplatsen under SUPPORT.

12. Garanti

Begränsad garanti

Vi garanterar att alla delar är fria från defekter i material och utförande under en period av två år från inköpsdatumet. Garantin täcker endast material- eller tillverkningsfel som förhindrar att produkten kan installeras eller användas på ett normalt sätt. Defekta delar kommer att bytas ut eller lagas.

Garantin täcker inte transportskador, annan användning än vad som är avsett, skador som orsakats av felaktig montering eller felaktig användning, skador som orsakats av stötar eller annat fel, eller av felaktig förvaring.

Garantin blir ogiltig om användaren modifierar produkten.

Garantin omfattar inte produktrelaterade skador, egendomsskador eller generell driftförlust.

Tillverkarens ansvar får inte överstiga reparation eller utbyte av defekta delar och inkluderar inte arbetskostnader för att ta bort och installera om den defekta delen, transportkostnader till och från servicecentret, och allt övrigt material som behövs för att utföra reparationen.

Denna garanti täcker inte felfunktioner eller fel på grund av följande:

- Felaktig installation, drift eller underhåll av enheten på ett sätt som inte följer vår publicerade "Bruksanvisning" som medföljer enheten.
- Felaktigt utförda installationer på enheten.
- Felanvändning, modifiering, olycka, brand, översvämning, blixtnedslag, gnagare, insekter, vårdslöshet eller oförutsedda händelser.
- Användning av ej fabriksauktorerade delar eller tillbehör i samband med produkten.

Ansvarsbegränsning

Detta är den enda garanti som tillhandahålls av tillverkaren. Ingen har rätt att ge några andra garantier för vår räkning.

Denna garanti gäller i stället för alla andra garantier, uttryckliga eller underförstådda, inklusive men inte begränsat till underförstådda garantier för lämplighet för ett visst ändamål och säljbarhet. Vi fransäger oss uttryckligen allt ansvar för följdskador, oförutsedda skador, indirekta förluster eller förlust i samband med brott mot den uttryckliga eller underförstådda garantin.

Denna garanti ger dig specifika juridiska rättigheter vilka kan variera mellan olika länder.

Reklamationer

I händelse av garantianspråk måste ett giltigt inköpskvitto uppvisas.

Läs om att göra ett garantianspråk under avsnittet SERVICE.

VIKTIGT!

Om du behöver teknisk hjälp – ring vår eeese servicelinje:

eeese DK-telefon +45 69 16 32 00

Vi har specialistkunskap om våra produkter och området i allmänhet, vilket gör att du kan få hjälp snabbt och enkelt.

13. Ansvarsfull avfallshantering

Denna symbol indikerar att denna produkt inte ska kasseras som vanligt hushållsavfall. Detta gäller i hela EU. För att förhindra skada på miljön eller hälsorisker som orsakas av felaktig avfallshantering måste produkten lämnas in för återvinning så att materialet kan kasseras på ett ansvarsfullt sätt. När du återvinner din produkt, ta den till din lokala insamlingsanläggning eller kontakta inköpsstället. De ser till att produkten kasseras på ett miljövänligt sätt.

**14. Varning för köldmedium R290**

Maskinen är endast avsedd för användning med R290 (propan) gas som köldmedium.

OBS! Köldmedieslingan är förseglad. Endast en kvalificerad tekniker bör försöka utföra service.



Att du inte känner någon gaslukt betyder inte att det inte finns en gasläcka. Inga öppna lågor, cigaretter eller andra möjliga antändningskällor får användas i närheten av maskinen. Komponentdelarna är konstruerade för propan och varken tändbenägna eller gnistbildande. Komponentdelar får endast bytas ut mot identiska reparationsdelar.

OBS! Maskinen får endast installeras i ett rum med en minsta golvyta på fyra m².

R290 är en brandfarlig gas som är tyngre än luft. Med tanke på detta kommer koncentrationen att vara högst vid golvnivå om gas läcker från enheten. Emellertid kan gasen lyftas (t.ex. av drag, fläkt, etc.) till högre nivåer. R290 (propan) som används i denna enhet är luktfri. Använd inte maskinen i ett rum med öppen eld, andra värmekällor (t.ex. cigaretter, ljus etc.) eller elektriska urladdningar. Installera maskinen i ett rum som kan ventileras vid behov och där gasansamling inte är möjlig.

Om R290 (propan) upptäcks i rummet, eller om det misstänks läckage, får inte obehöriga söka efter källan till läckan. I sådana fall ska du evakuera alla människor från rummet, öppna fönstren, lämna rummet och meddela din lokala brandkår för att informera dem om att ett propanläckage har inträffat. Låt inte någon person återvända till rummet förrän brandkårens befälhavare eller en certifierad servicetekniker beslutar att det inte längre föreligger någon risk.

15. Anslutning till WIFI

Appbindande enhet

Sök efter appen **TuyaSmart** eller skanna följande QR-kod för att ladda ner appen.



Steg 1

Se till att din telefon är ansluten till din WIFI hemma och slå på Bluetooth. Tryck på **+** i det övre högra hörnet på startsidan för att lägga till enheten.

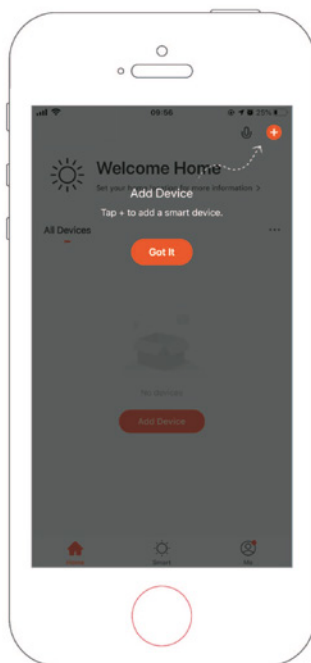

Steg 2

Följ guiden för att välja den enhet som ska konfigureras och ange sedan Wi-Fi-lösenordet.

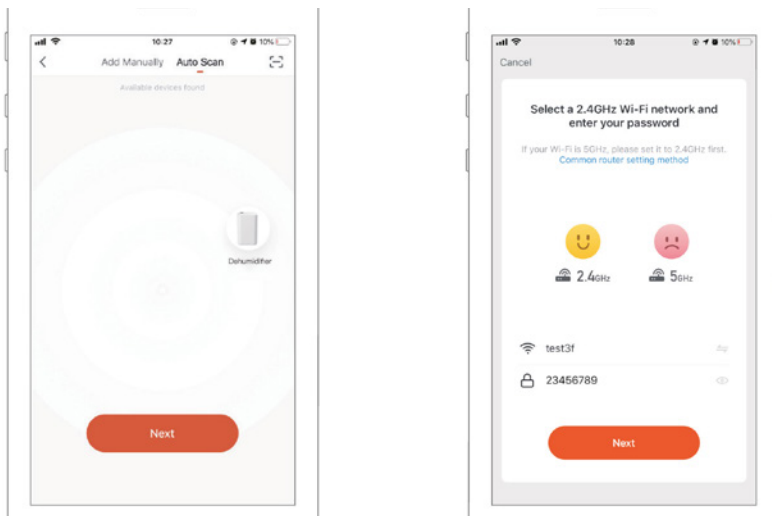

Steg 3

Slutför anslutningen för att kunna ställa in avfuktaren via appen.

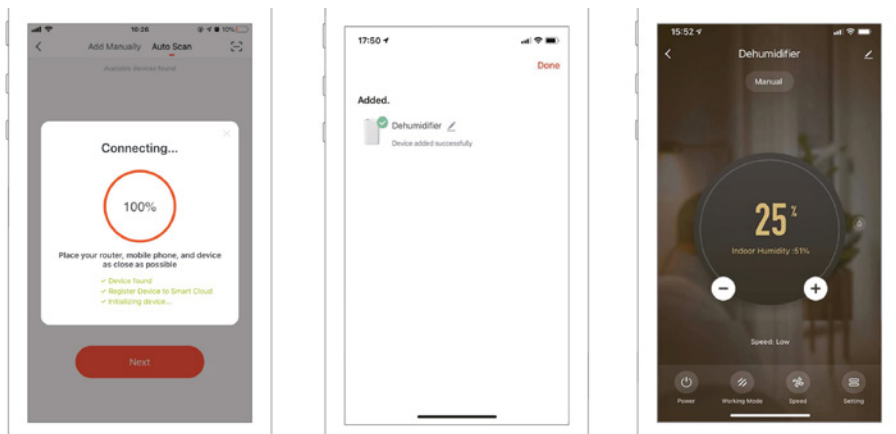

Lägga till enhet manuellt

Steg 1

Tryck på **Lägg till enhet** på startsidan eller tryck på **+** i det övre högra hörnet för att gå till sidan Lägg till enhet.

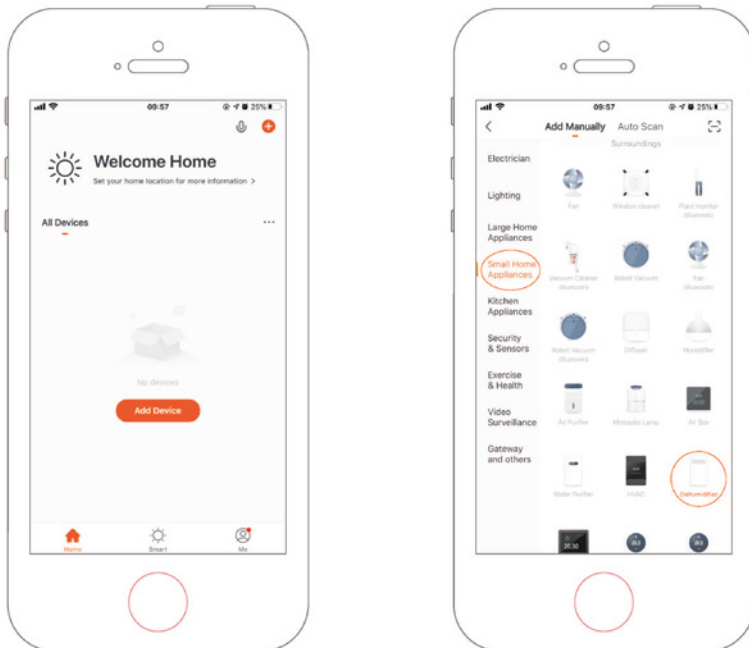

Steg 2

Bekräfta att indikatorn blinkar snabbt och ange WiFi-lösenordet.

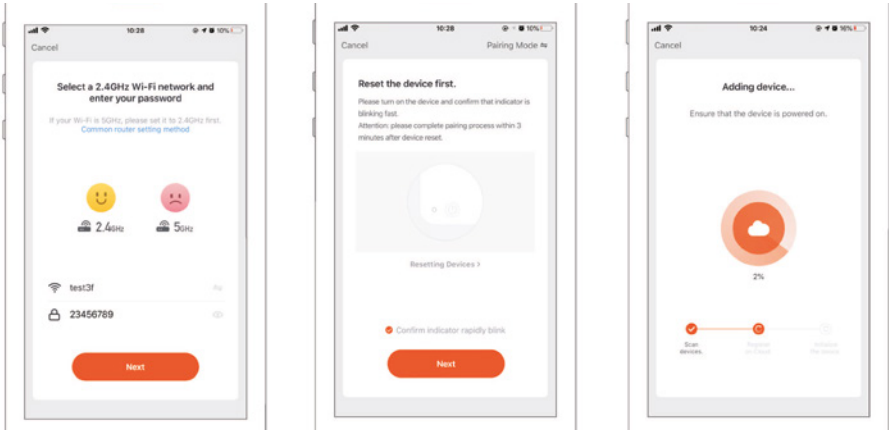

Steg 3

Slutför anslutningen för att kunna ställa in avfuktaren via appen.

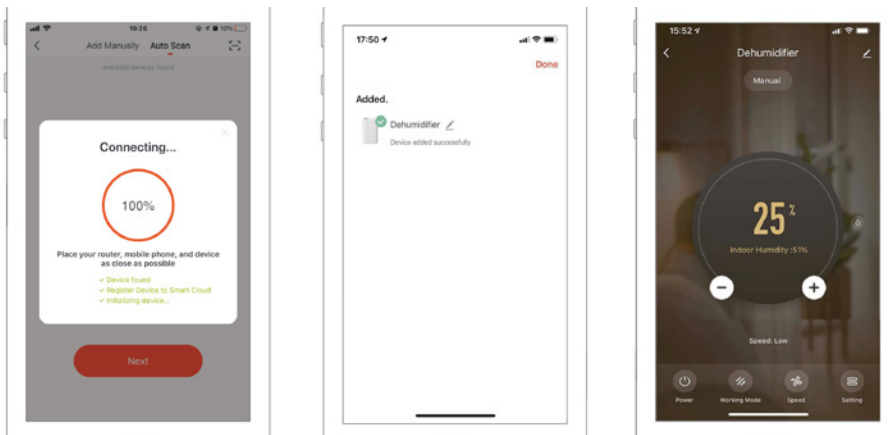



Lue käyttöopas ennen käyttöä, katso tämän käyttöohjeen vastaava kohta. Tallenna se myöhempää tarvetta varten. Pidätämme oikeuden teknisiin tai kuviin liittyviin virheisiin ja teknisiin tietoihin mahdollisesti tehtäviin muutoksiin.



Kierrätä ei-toivotut materiaalit niiden hävittämisen sijaan. Kaikki laitteet ja pakkaukset on lajiteltava ja käsiteltävä ympäristöystävällisesti alueellisessa kierrätyskeskuksessa.



Tuote on sovellettavien eurooppalaisten ja muiden direktiivien mukainen.



Sisällysluettelo

1. Turvallisuusohjeet.....	47
2. Osaluettelo.....	49
3. Jatkuva tyhjennys.....	50
4. Ennen käyttöä.....	51
5. Käyttöohjeet.....	51
6. Ilmankuivaimen puhdistus.....	56
7. Esisuodatinkehýksen puhdistus.....	57
8. Varastointi.....	57
9. Vianetsintä.....	58
10. Tekniset tiedot.....	60
11. Huolto.....	60
12. Takuu.....	61
13. Vastuullinen hävittäminen.....	62
14. Kylmäaine R290:n varoitus.....	62
15. Yhteys WIFI-verkkoon.....	63

1. Turvallisuusohjeet

Varoitus

Tämä laite on tarkoitettu käytettäväksi vain kotiympäristössä. Valmistaja ei suosittele mitään muuta käyttöä, koska se voi aiheuttaa tulipalon, sähköiskun tai muun henkilövahingon ja omaisuusvahinkoja. Älä koskaan yritä purkaa tai korjata konetta itse. Laite on asennettava kansallisten johdotusmääräysten mukaisesti. Kone on suunniteltu alle 70 dB:n A-painotetulle äänenpainetasolle. Tarkista jännite ja varmista, että se täyttää koneen tekniset vaatimukset. Yli 8-vuotiaat lapset sekä henkilöt, joiden fyysiset, aistinvaraiset tai henkiset kyvyt ovat alentuneet, tai joilla ei ole riittävää kokemusta tai tietoa, saavat käyttää tätä laitetta vain sillä edellytyksellä, että heitä valvotaan tai että heitä on ohjeistettu laitteen turvallisessa käytössä, ja he ymmärtävät käyttöön liittyvät vaarat.



Varoitukset



Käyttö määrin
käsien on kielletty



Varoitus

Virtajohto



Älä irrota laitetta pistorasiasta johdosta vetämällä.

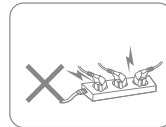

Älä käytä laitetta ylikuormitetussa jatkojohdossa.

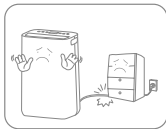

Älä laita mitään raskaita esineitä virtajohdon päälle, jotta vältät turvallisuusvaarat.

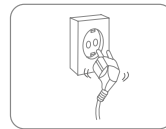

Älä käytä laitetta, jos sen pistorasian reiät eivät pysty kunnolla pitämään pistoketta.



Älä yritä vaihtaa virtajohtoa, vaan ota yhteyttä valtuutettuun huoltokeskukseen korjaamista varten.



Älä kosketa pistoketta määrin käsillä välttääksesi sähköiskun.

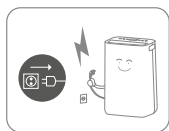

Irrota laite verkkovirrasta välittömästi, jos siitä tulee outoa ääntä, hajua tai savua. Irrota pistoke ukkosmyrskyjen aikana. Irrota tuote verkkovirrasta, kun sitä ei käytetä.

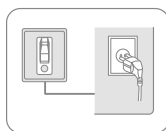

Pistorasia on maadoitettava ja varmistettava asianmukaisesti.

Sijoitus



Älä aseta syttyviä ja räjähtäviä esineitä laitteen ympärille tulipalon välttämiseksi.

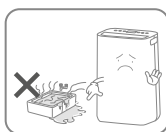

Jotta välttäisit turvallisuusvaarat, älä käytä laitetta uima-altaassa tai vastaavissa tiloissa.

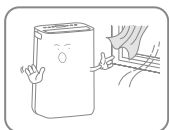

Älä käytä laitetta vetoisessa paikassa tai lämpöpatterin tai lämmityslaitteen vieressä,



Aseta laite tukevalle ja tasaiselle alustalle. Koneen on aina oltava pystyasennossa.

Käytön aikana

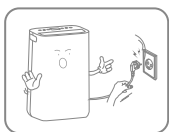

Katkaise virta ennen ilmankuivaimen siirtämistä, irrota virtajohto ja varmista, että vesisäiliö on tyhjä



Älä kaada vettä laitteeseen, sillä se saattaa aiheuttaa toimintahäiriöitä.

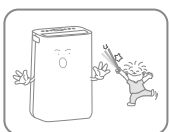

Lapset eivät saa leikkiä laitteella. Älä koskaan työnnä vieraita esineitä koneeseen.



Älä aseta laitteen päälle raskaita esineitä toimintahäiriöiden välttämiseksi. Älä koskaan istu tuotteen päällä.



Toimintahäiriöiden välttämiseksi älä tönäise laitetta tai anna sen altistua voimakkailla iskuille.

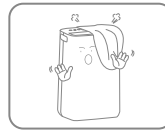

Laitetta ei saa peittää käytön aikana.



Älä aseta käsiä ilmanaukkoon loukkaantumisen tai toimintahäiriön välttämiseksi.

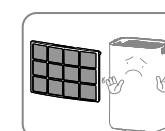

Asenna ilmansuodatin ja varmista, että se on puhdas ennen kuin käytät sitä.

2. Osaluettelo

Komponentit

1. Etuosa
2. Ohjauspaneeli
3. Heiluvat läpät
4. Esisuodatin
5. Ilmansuodattimen runko
6. Jatkuvan tyhjennyksen ulostulo
7. Vesisäiliö
8. Virtajohto
9. HEPA-suodatin
10. Tyhjennysletku

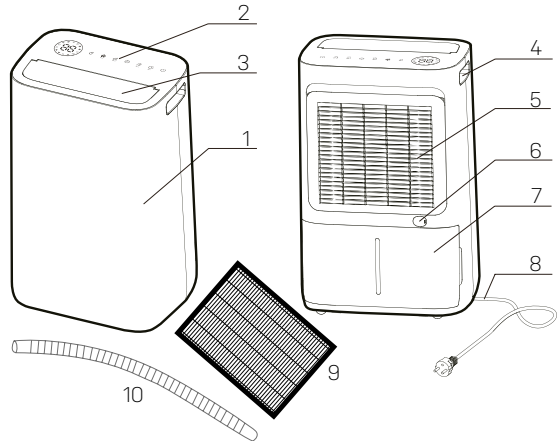

Ohjauspaneeli

11. Kosteuden asetuspainike
12. Tuulettimen nopeus ja WiFi-painike
13. Heilunta- ja UV painike
14. Auto-painike
15. Tila- ja ionisaattoripainike
16. Ajastimen / lapsilukon painike
17. Päälle / pois -painike

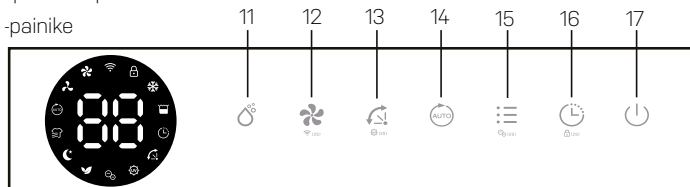



-  Ajastimen ilmainen
-  Automaattinen oskil
laattori
-  Ionisaattorin ilmainen
-  Ilmanpuhdistuksen
ilmainen
-  Uni-ilmainen
-  Pyykin kuivaamisen
ilmainen
-  Automaattinen ilmainen
-  Alhaisen tuulettimen
nopeuden ilmainen
-  Suuren tuulettimen
nopeuden ilmainen
-  WiFi-ilmainen
-  Lapsilukon ilmainen
-  Sulatuksen ilmainen
-  Täyden säiliön ilmainen
-  UV ilmainen

Tyhjennys

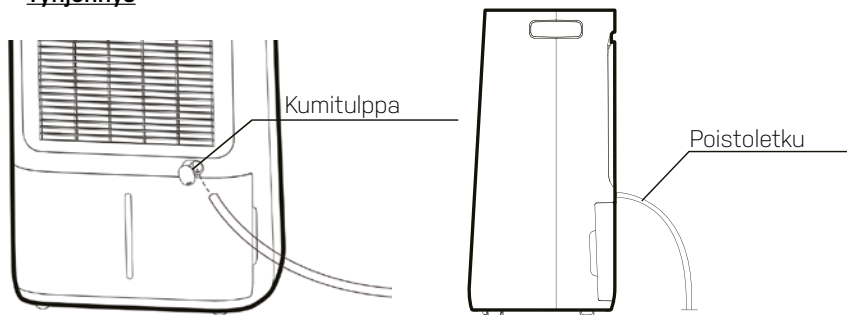

3. Jatkuva tyhjennys

Jatkuva tyhjennysvaihtoehto mahdollistaa kerätyn veden helpon poistamisen sen sijaan, että vesisäiliö tyhjennettäisiin käsin ympäristön ilmankosteuden ollessa hyvin korkea.

1. Irrota tyhjennysletkun liitännän peittävä kumitulppa.
2. Liitä sopiva tyhjennysletku (sisähalkaisija 14 mm) tyhjennysaukon läpi. Vuotojen välttämiseksi varmista, että letku on kunnolla ja tiukasti kiinnitetty.
3. Varmista aina, että tyhjennysletku ei ole tukossa tai sitä ei ole estetty, jotta virtaus pysyy tasaisena.



Varmista aina, että putki johtaa alaspäin, ja ettei se ole tukossa tai taittunut.

4. Ennen käyttöä

- Tarkista ilmankuivain mahdollisten kuljetusvaurioiden varalta. Vahingon sattuessa ota heti yhteyttä huoltolinjaamme.
- Aseta ilmankuivain pystyasentoon tukevalle ja tasaiselle alustalle.
- Varmista, että virtajohtoon pääsee helposti käsiksi ja että terävät reunat eivät vahingoita sitä tai että se ei ole murtunut millään tavalla käytön aikana.
- Varmista, että ilmankuivain on turvallisella etäisyydellä vähintään 50 cm:n päässä seinästä tai huonekalusta ja että sen kaikilla puolilla on vapaata tilaa.
- Koneen on seisottava pystysuorassa vähintään tunnin ajan ennen ensimmäistä käyttökertaa
- Jos jokin talosi osa kärsii voimakkaasta kosteudesta, ilmankuivain voidaan sijoittaa ensin sinne ja siirtää talon toiseen osaan myöhemmin.
- Syöttötehon tulee vastata arvokilven arvoa, pistorasian on oltava maadoitettu.
- Varmista, että vesisäiliö on asennettu oikein, ennen kuin käynnistät ilmankuivaimen.
- Jos ilmankuivaimesta katkaistaan virta ja kytketään sitten heti uudelleen päälle, täyden tehon saavuttaminen kestää noin 3 minuuttia (kompressori toimii uudelleen).
- Jos ilmankuivain kytketään pois päältä virtakatkoksen jälkeen, se käynnistyy automaattisesti uudelleen, kun virta on palautettu.
- Ilmankuivain toimii parhaiten normaalissa huonelämpötilassa, sen tehokkuus heikkenee, jos ympäristön lämpötila laskee alle 15 °C:seen.
- Kytke virta päälle ja käytä konetta alla olevien ohjeiden mukaisesti.

5. Käyttöohjeet

Kytke laite päälle / pois päältä



1. Liitä virtajohto pistorasiaan.
2. Käynnistä laite painamalla **virtapainiketta (A)** kerran. Laite toimii oletusarvoisesti manuaalisessa kosteudenpoistotilassa.
3. Sammuta laite painamalla **virtapainiketta** uudelleen.

Kosteuden säätö



Paina **Kosteusasetuspainiketta (A)** valitaksesi halutun maksimikosteuden välillä CO-30% -35% -40% -45% -50% -55% -60% -65% -70% -75% -80% -CO.CO tarkoittaa jatkuvaa kosteudenpoistoa. Jos valitset jonkin prosenteista, yksikkö toimii, kunnes tämä taso saavutetaan. Ja jos kosteus on alle valitun prosenttiosuuden, yksikkö ei toimi.



Jos ympäristön kosteus on alle 30 %, näytössä näkyy LO



Jos ympäristön kosteus on yli 90 %, näytössä näkyy HI



Automaattinen ilmankuivaus

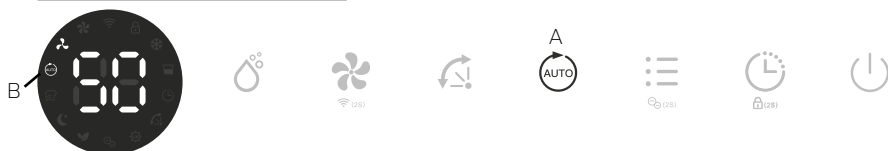

Paina **auto-painiketta (A)** siirtyäksesi automaattiseen kosteudenpoistotilaan, jolloin laite toimii automaattisesti alla havaitun ympäristön kosteuden mukaisesti.

Ympäristön RH % havaittu	Kompressori	Tuulettimen nopeustaso
RH%>65%	Työskentely	Korkea
55%≤RH%≤65%	Työskentely	Matala
RH%<55%	Lakkaa toimimasta	Matala

RH = Suhteellinen kosteus

Ajastimen asetus



Kun laite on päällä, paina **ajastinpainiketta (A)** ja valitse väliltä 1-24 tuntia valitaksesi haluamasi ajastimen kesto ennen automaattisen sammutuksen asetusta. Ajastimen ilmaisin aktivoituu näytössä (B).

Heiluvat läpät



Paina **oscillation-painiketta (A)**. Oscillation (B) aktivoi oskillaatioilmaisimen..

Heiluva läppä muuttaa puhalluksen kulmaa paremman ilmankierroon ja kuivatetun ilman optimaalisen diffuusion saamiseksi koko huoneeseen.

WIFI-toiminto

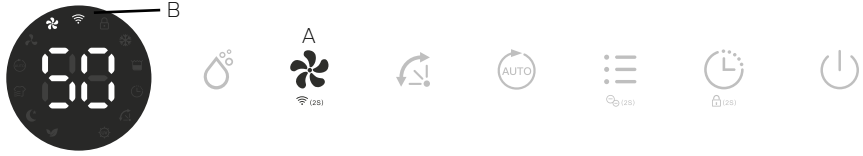

Aktivoi WIFI-toiminto ja siirry jakeluverkkotilaan painamalla **tuulettimen nopeuspainike** 2 sekunnin ajan. Verkkoasetusten aikana WIFI-ilmaisain vilkkuu, ja kun WIFI on yhdistetty, kuvake palaa.



Katso yksityiskohtaiset asetukset alla olevasta osasta Yhteys WIFI-verkkoon. Paina tuulettimen nopeus 2 sekunnin ajan, minkä jälkeen voit katkaista yhteyden WIFI-verkkoon.

Sisäänrakennettu ionisaattori

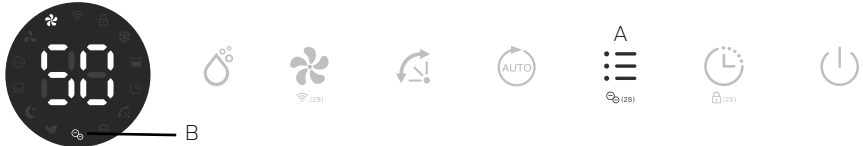

Yksikkö on varustettu sisäänrakennetulla ionisaattorilla, joka tuottaa raikastaa ilmaa ja edistää ilman puhdistamalla poistamalla ilmassa olevat allergeenit ja bakteerit negatiivisten ionien avulla.

Aktivoi ionisointitoiminto painamalla **tilapainiketta (A)** 2 sekunnin ajan. Ionisaattorin ilmaisin näkyy näytössä, kun se on aktivoitu (B). Poista se käytöstä painamalla **tilapainiketta** uudelleen 2 sekunnin ajan. Huomaa, että ionisaattorin ilmaisin katoaa.



Jos tuuletin lakkaa toimimasta, ionisaattoritoiminto sammuu automaattisesti.

Pyykin kuivaustoiminto

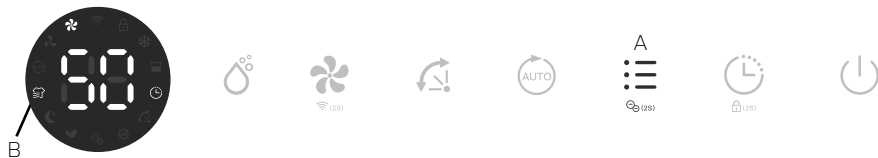

Paina **mode-painiketta (A)**, kunnes Pesutilan ilmaisin (B) näkyy näytössä. Laite toimii jatkuvassa ilmankuivauksessa suurella tuulettimen nopeudella 6 tunnin ajan ja sammuu sitten automaattisesti.

Nukkumismoodi

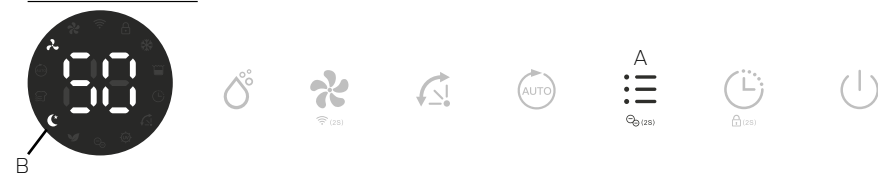

Paina **tilapainiketta (A)**, kunnes lepotilan ilmaisin (B) näkyy näytössä. 10 sekuntia myöhemmin kaikki merkkivalot sammuvat. Lepotilassa se toimii pienellä tuulettimen nopeudella.



Herätä laite painamalla **lepotilassa** mitä tahansa painiketta. Sitten voit käyttää laitetta tavalliseen tapaan.

Ilmanpuhdistustila

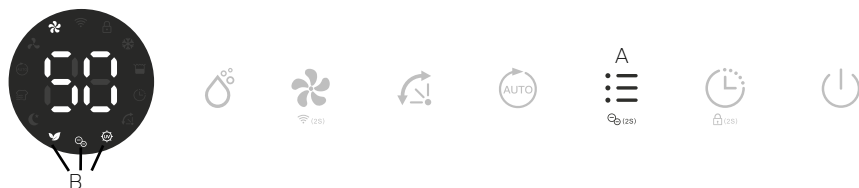

Paina **tilapainiketta (A)**, kunnes ilmanpuhdistimen, UV ja ionisaattorin ilmaisin (B) näkyy näytössä (B). Laite toimii suurella tuulettimen nopeudella ilman kosteudenpoistoa, se vain puhdistaa ilmaa.



Ionisointitoiminto voidaan sammuttaa painamalla Mode-painiketta 2 sekunnin ajan.

Lapsilukko



Jotta pikkulapset eivät voisi käyttää laitetta väärin, se on varustettu lapsilukustoimin-
nolla. Aktivoi tai deaktivoi lapsilukko painamalla **ajastimen (A)** 2 sekunnin ajan. Lapsilukon
merkkivalo aktivoituu näytössä (B).

Automaattinen virrankatkaisu



Kun vesisäiliö täyttyy normaalin käytön aikana, laite sammuu automaattisesti, ja näytöllä
näkyy **täyden säiliön ilmaisin (A)**. Lisäksi summerihälytys kuuluu viidesti.



Tämä ilmiö tapahtuu myös jos vesisäiliö irrotetaan tai sitä ei ole asetettu paikalleen
kunnolla.

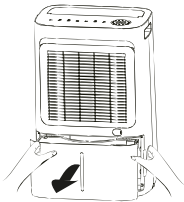

A - Vedä vesisäiliö ulos

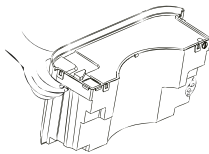

B - Kaada vesi pois

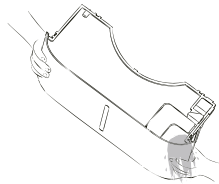

C - Työnnä vesisäiliö
takaisin

Automaattinen huurteenpoisto-ominaisuus



Laitte on varustettu automaattisella sulatustoimin-
nolla. Kun huonelämpötila on liian alhai-
nen, kompressori sammuu ja laite käy suurella tuulettimen nopeudella, kunnes huurte on
hävinnyt. Mitään asetuksia ei voi tehdä sulatuksen **ilmaisimen palaessa (A)**.

Muistiominaisuus

Palautuessaan sähkökatkoksesta yksikkö toimii tilassa, jossa se oli ennen sammuttamista. Vain ajastinasetus katoaa.

6. Ilmankuivaimen puhdistus

Kun suodatinta käytetään säännöllisesti, se voi tukkeutua pölystä ja hiukkasista. Ilmankuivaimen tehokkuuden varmistamiseksi on suositeltavaa puhdistaa yksikkö vähintään kahden viikon välein:

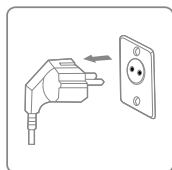

Katkaise laitteesta virta ja irrota pistoke pistorasiasta ennen puhdistusta.



Puhdista kotelo pehmeällä, kuivalla liinalla. Imuroi ilmankuivaimen ilmanotto- ja poistosäleiköt. Jos laite on erittäin likainen, käytä mietoja puhdistusainetta. Pyyhi kosteudenpoistaja kevyesti kostealla liinalla. Irrota vesisäiliö ja pese se käsin miedolla pesuaineella. Huuhtelee se puhtaalla vedellä

Huomautus: Älä suihkuta vettä suoraan laitteeseen.

Lapset eivät saa puhdistaa ja huoltaa laitetta ilman valvontaa.

7. Esisuodatinkehyyksen puhdistus

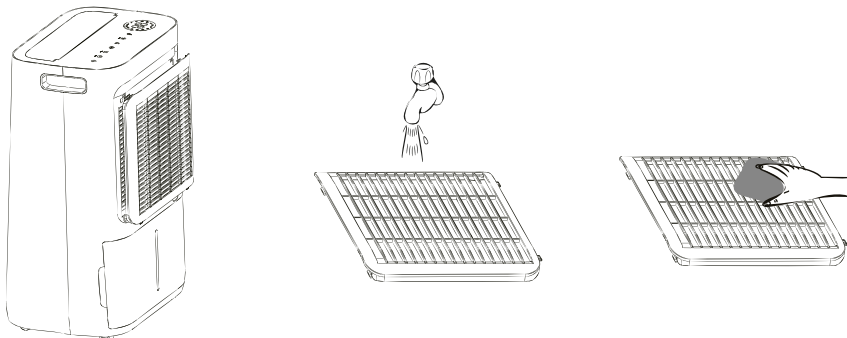

1. Irrota esisuodattimen kehys takaa.
2. Pese esisuodattimen kehys huolellisesti lämpimässä vedessä, käytä mietoa pesuainetta tarvittaessa.
Huomautus: ÄLÄ pese esisuodattimen kehystä astianpesukoneessa.
3. Huuhtelee esisuodattimen kehys puhtaalla vedellä ja anna sen kuivua ennen kuin asetat sen takaisin paikalleen.
4. Asenna esisuodattimen kehys takaisin yksikköön
Huomautus: ÄLÄ käytä ilmankuivaajaa ilman esisuodattimen runkoa.



HEPA-suodatinta ei voi puhdistaa ja se on vaihdettava kerran vuodessa.

8. Varastointi

Jos ilmankuivainta ei käytetä pitkään aikaan, tee seuraavat vaiheet:

1. Irrota pistoke pistorasiasta ja tyhjennä säiliö, varmista, että säiliö ja ilmankuivain ovat täysin kuivat. Tämä voi kestää pari päivää.
2. Puhdista ilmansuodatin.
3. Tarkista, että ilmankuivain on täydellisessä kunnossa varmistaaksesi turvallisen käytön pitkän varastoinnin jälkeen.
4. Pakkaa laite sopivaan pakkaukseen.
5. Säilytä ilmankuivain pölyttömässä paikassa ja poissa suorasta auringonpaisteesta. Mieluiten pressulla peitettyinä.

9. Vianetsintä

Tarkista seuraavat seikat, ennen kuin otat yhteyttä tekniseen tukeen.

ONGELMA	MAHDOLLINEN SYY	RATKAISU
Ilmankuivain ei käynnisty	Virta ei ole kytketty	Aseta pistoke pistorasiaan ja varmista, että virta on kytketty
	Vesisäiliö on täynnä	Tyhjennä säiliö
	Säiliötä ei ole asennettu takaisin oikein	Vaihda säiliö
	Asetettu kosteustaso on saavutettu	Laske kosteustasoa
	Virtajohto tai johto vaurioitunut	Ota yhteys valtuutettuun huoltokeskukseen korjausta varten
Veden poistokapasiteetti on liian alhainen	Käytön asetettu kesto aika on liian lyhyt	Ole kärsivällinen ja odota
	Ympäristön lämpötila tai kosteus ovat liian alhaisia	On normaalia, että laite ei kuivaa näissä olosuhteissa
Laite toimii, mutta vähentää suhteellista kosteutta riittämättömästi	Huone on liian iso	Suosittellemme, että käytät ilmankuivainta, jonka kapasiteetti on suurempi
	Ilma vaihtuu liikaa	Vähennä ilmanvaihtoa (esim. sulje ikkunat ja ovet)
	Ilmansuodatin on tukossa	Puhdista esisuodatin
	Kosteusasetus on korkeampi kuin ympäristön kosteus	Aseta kosteus alhaisemmaksi kuin ympäristön kosteus
Kosteus ei vähene	Ilmankuivainta ei ole käytetty tarpeeksi kauan	
	Ympäristön lämpötila on liian matala	
	Ympäriöivä kosteustaso on liian matala	
	Ympäristön kosteustaso on alhaisempi kuin haluttu kosteustaso	
	Esisuodatin kehys on likainen	Puhdista esisuodatin
Ilmankuivain puhaltaa lämmintä ilmaa	Kuivattava ilma johdetaan lämmityskäämien ylle, ennen kuin se puhalletaan huoneeseen osana kosteudenpoistoprosessia	Tämä on normaalia, kuivain ei ole ilmanjäähdytin
Vettä lattialla	Säiliössä on jäännösvettä, ja laitetta on kallistettu liikaa sitä liikuttaessa	Ole varovainen, kun siirrä säiliötä

Säiliössä oleva vesi valuu yli	Vesisäiliö voi olla vaurioitunut.	Ota yhteyttä eeese-palvelupisteeseemme
	Veden automaattisen anturin kelluke ei ole paikallaan	
	Sisäinen viemärikanava on tukossa tai tukossa	
Ilmankuivain on meluisa	Ilmansuodatin on tukossa tai laite on epätasaisella pinnalla	Puhdista esisuodatin tai aseta laite tasaiselle alustalle
	Irralliset tai vieraat hiukkaset yksikön sisällä	Ota yhteyttä eeese-palvelupisteeseemme
	Virtaavan kylmäaineen ääni	
Virhekoodi	E1: Lämpötila-anturin virhe E2: Kosteusanturin virhe	Ota yhteyttä eeese-palvelupisteeseemme

10. Tekniset tiedot

Malli Otto Tuotenro.		2553	2554
Maks. työskentelyala m ²		100	120
Käyttöaluesuositus m ²		4-70	4-85
Wifi		Joo	
Ajastin, h		1 ~ 24	
IP-luokitus		IPX4	
Virtalähde		220-240V - 50Hz	
Kosteudenpoistokapasiteetti l/vrk (30 °C RH 80 %)		20	25
Kosteudenpoistokapasiteetti l/vrk (27 °C RH 60 %)		12	15
Virrankulutus, W		245	290
Ilmamäärä m ³ / h	Korkea	190	
	Matala	160	
Melutaso dB (A)	Korkea	44	44
	Matala	40	42
Vesisäiliön tilavuus, L		4,5	
Käyttölämpötila, °C		5~35	
Kylmäaine		R290 / 0.068kg	R290 / 0.075kg
Kompressori		Mäntä	
Nettopaino, kg		15,0	15,7
Mukana HEPA-suodatin		Joo	Joo
Esisuodatin		Pestävä	
Tyhjennysletkun halkaisija, mm		14	
Tyhjennysletku mukana		Joo	
Tuotteen koko (KxLxS), cm		58,0 × 37,8 × 27,3	

Edellä mainitut tekniset tiedot ovat vain viitteellisiä. Pidätämme oikeuden muuttaa niitä ilman erillistä ilmoitusta.

11. Huolto

Jos sinulla on kysyttävää tai tarvitset lisätietoja, voit vapaasti soittaa

eeesen asiakaspalveluun, p. +45 69 16 32 00

Jos tarvitset palvelua tai jos haluat tehdä takuuvaatimuksen, sinun on luotava palvelupyyntö suoraan tukijärjestelmäämme. Siirry verkkosivuston kohtaan TUKI.

12. Takuu

Rajoitettu takuu

Takaamme, että missään osassa ei ole materiaali- tai valmistusvikoja kahden vuoden ajan ostopäivästä. Takuu kattaa vain sellaiset materiaali- tai valmistusviat, jotka estävät tuotteen asentamisen tai käytön normaalilla tavalla. Vialliset osat vaihdetaan tai korjataan.

Takuu ei kata kuljetusvaurioita, muuta käyttöä kuin mitä on tarkoitettu, virheellisen kokoonpanon tai virheellisen käytön aiheuttamia vahinkoja, törmäyksen tai muun virheen aiheuttamia vahinkoja tai vääränlaista varastointia.

Takuu mitätöityy, jos käyttäjä muokkaa tuotetta.

Takuu ei kata tuotteeseen liittyviä vahinkoja, omaisuusvahinkoja eikä yleisiä operatiivisia menetyksiä.

Valmistajan vastuu ei voi ylittää viallisten osien korjausta tai korvaamista, eikä se kata työvoimakustannuksia viallisen osan poistamisesta ja uudelleenasetamisesta, kuljetuskustannuksia huoltokeskukseen ja sieltä pois eikä mitään muita korjauksen tekemiseen tarvittavia materiaaleja.

Tämä takuu ei kata vikoja tai toimintahäiriöitä, jotka aiheutuvat seuraavista:

- Yksikön mukana toimitetun, valmistajan julkaiseman "Käyttöoppaan" mukaisen laitteen asennuksen, käytön tai huollon laiminlyöminen.
- Laitteen jokin asennustyö.
- Väärinkäyttö, muuttaminen, onnettomuus, tulipalo, tulva, salamanisku, jyr sijät, hyönteiset, huolimattomuus tai odottamattomat tapahtumat.
- Muiden kuin valmistajan hyväksymien osien tai tarvikkeiden käyttäminen tuotteessa.

Vastuun rajoitukset

Tämä on ainoa valmistajan myöntämä takuu. Kukaan ei ole valtuutettu tekemään muita takuita puolestamme.

Tämä takuu korvaa kaikki muut ilmaistut tai epäsuorat takuut, mukaan lukien, mutta ei niihin rajoittuen, kaikki oletukset tiettyyn tarkoitukseen sopivuudesta ja myytävyydestä. Me nimenomaisesti kiistämme kaiken vastuun välillisistä vahingoista, tapaturmavahingoista, epäsuorista menetyksistä tai tappioista oletettua tai ilmaistua takuuta koskevien vaateiden osalta.

Tämä takuu antaa ostajalle tiettyjä lakisääteisiä oikeuksia, jotka voivat vaihdella maittain.

Valitukset

Takuuvaateissa on esitettävä voimassa oleva ostokuitti.

Lue lisätietoja takuuvaatteen esittämiseen PALVELU-osioista.

TÄRKEÄÄ!

Jos tarvitset teknistä apua – ota yhteyttä palvelulinjaamme:

eese DK-puhelin +45 69 16 32 00

Meillä on erikoisosaamista tuotteistamme ja alasta yleensä, joten voit saada apua nopeasti ja helposti.

13. Vastuullinen hävittäminen

Tämä symboli osoittaa, että tätä tuotetta ei tule hävittää talousjätteiden mukana. Tämä koskee koko EU:ta. Tuote on luovutettava kierrätykseen, jotta materiaali voidaan hävittää vastuullisella tavalla, jotta vältetään virheellisestä jätteenkäsittelystä aiheutuvat ympäristövahingot tai terveysvaarat. Kun kierrätät tuotteemme, vie se paikalliseen keräyspisteeseen tai ota yhteyttä ostopaikkaan. Siellä varmistetaan, että tuote hävitetään ympäristöystävällisellä tavalla.



14. Kylmäaine R290:n varoitus

Kone on tarkoitettu käytettäväksi vain siten, että kylmäaineena käytetään R290 (propaani) -kaasua.

Huomautus: Kylmäainesilmukka on suljettu. Vain pätevä teknikko saa yrittää huoltaa laitetta.



Hajun puute ei osoita vuotaneen kaasun puutetta. Koneen läheisyydessä ei saa käyttää avotulta, savukkeita tai muita mahdollisia sytytysläheteitä. Komponentit on suunniteltu propaania varten, ja ne ovat syttymättömiä ja kipinöimättömiä. Komponentit saa vaihtaa vain identtisiin korjausosiin.

Huomautus: Koneen saa asentaa vain huoneeseen, jonka lattiapinta-ala on vähintään 4 m².

R290 on ilmaa raskaampaa palavaa kaasua. Tämän perusteella, jos kaasua vuotaa yksiköstä, pitoisuus on suurin maanpinnan tasolla. Kaasu voidaan kuitenkin nostaa korkeammalle (esim. vedon avulla, tuulettimella jne.). Tässä yksikössä käytetty R290 (propaani) on hajuton. Älä käytä konetta tilassa, jossa on avotuli, muita korkean tason lämmönlähteitä (esim. Savukkeita, kynttilöitä jne.) tai sähköpurkauksia. Asenna kone huoneeseen, joka voidaan tuulettaa tarvittaessa ja jossa kaasun kertyminen ei ole mahdollista

Jos huoneessa havaitaan R290:tä (propaani) tai epäillään vuotoa, älä anna luvattomien henkilöiden etsiä vuotoalhdettä. Tällöin evakuoiki kaikki ihmiset huoneesta, avaa ikkunat, poistu huoneesta ja ilmoita paikalliselle palokunnalle ja neuvo heitä propaanivuodon tapahtumisesta. Älä anna kenenkään palata huoneeseen, ennen kuin palokunnan komentaja tai pätevä huoltoteknikko päättää, että riski on lakannut olemasta.

15. Yhteys WIFI-verkkoon

Laitteen yhdistäminen sovellukseen

Etsi sovellus **TuyaSmart** tai skannaava seuraava QR-koodi sovelluksen lataamista varten.



Vaihe 1

Varmista, että puhelimesi on kytketty kotisi WIFI-verkkoon, ja ota Bluetooth käyttöön. Lisää laite napauttamalla etusivun oikeassa yläkulmassa olevaa **+** -merkkiä.

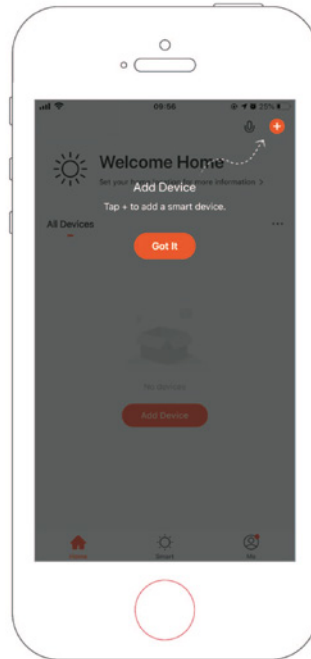
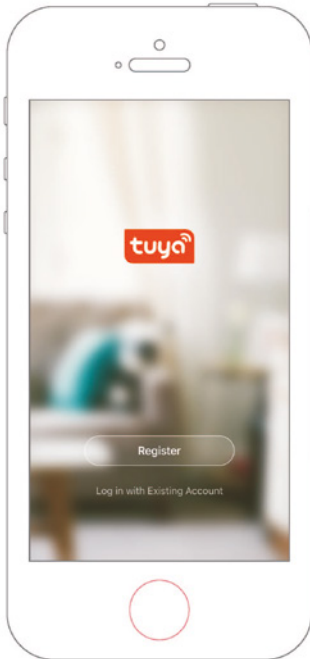

Vaihe 2

Valitse konfiguroitava laite ohjeiden mukaan ja kirjoita sitten WiFi-salasana.

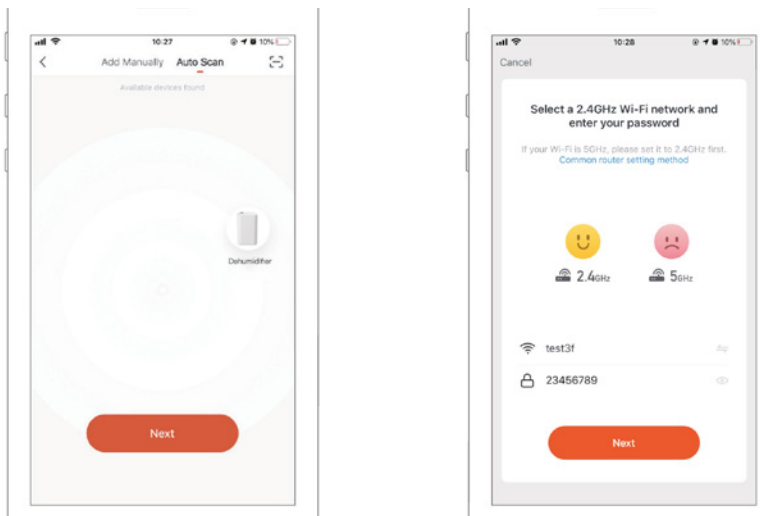

Vaihe 3

Viimeistelet verkkoyhteys asettaaksesi ilmankuivaimen sovelluksella.

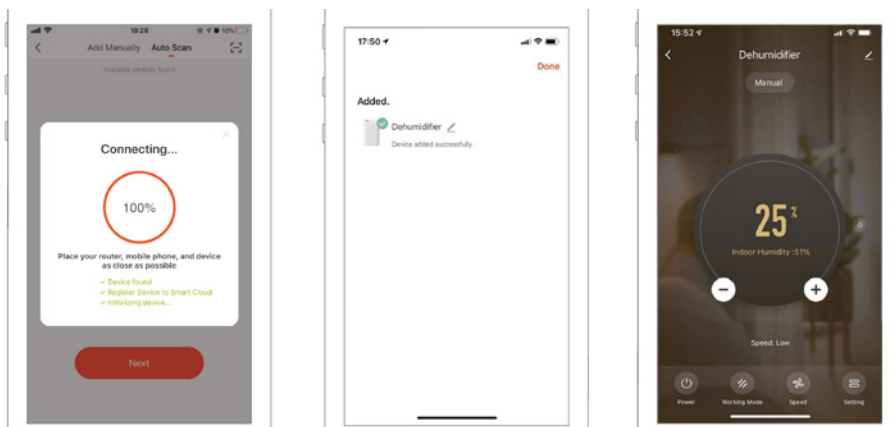

Laitteen lisääminen manuaalisesti

Vaihe 1

Napauta kotisivulla kohtaa **Lisää laite**, tai siirry Lisää laite -sivulle napsauttamalla kohtaa **+** oikeassa yläkulmassa.

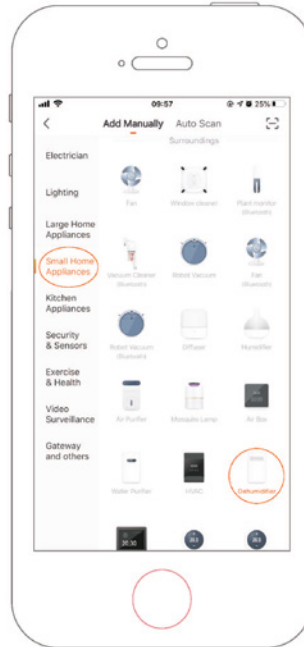
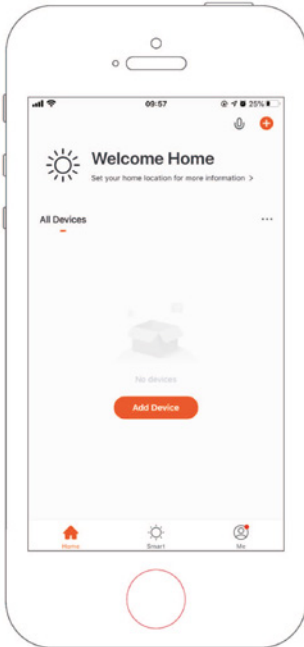

Vaihe 2

Varmista, että merkkivalo vilkkuu nopeasti ja kirjoita WiFi-salasana.

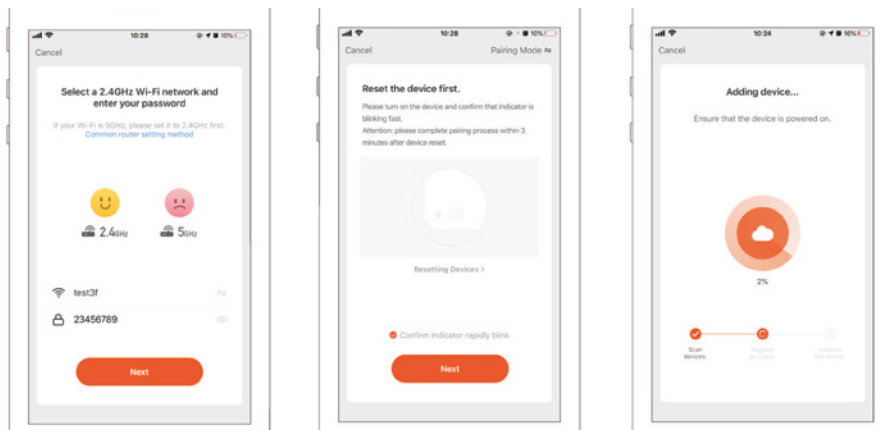

Vaihe 3

Viimeistele verkkoyhteys asettaaksesi ilmankuivaimen sovelluksella.

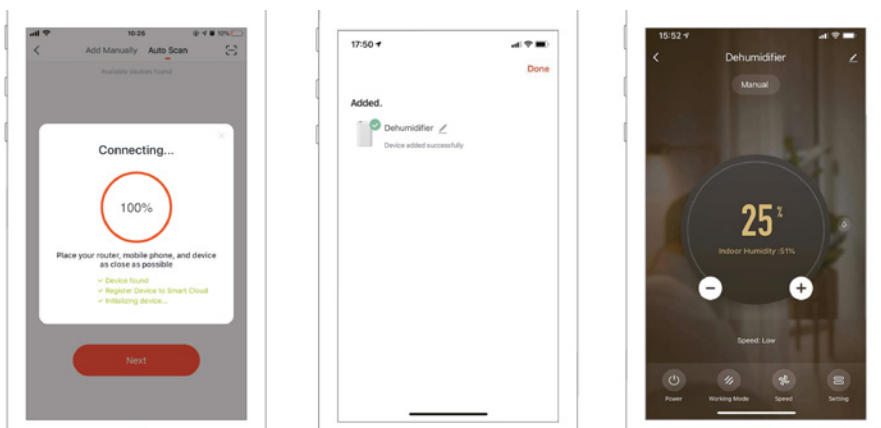



Les bruksanvisningen før bruk, se tilsvarende avsnitt i bruksanvisningen. Lagre den for fremtidig referanse. Vi forbeholder oss retten til eventuelle feil i tekst eller bilder og eventuelle nødvendige endringer i tekniske data.



Resirkuler uønskede materialer i stedet for å kaste dem. Alle apparater og emballasje skal sorteres og leveres til miljøstasjon for resirkulering.



Produktet følger gjeldende europeiske og andre direktiver.



Innholdsfortegnelse

1. Sikkerhetsinstruksjoner.....	68
2. Liste over deler.....	70
3. Kontinuerlig drenering.....	71
4. Før bruk.....	72
5. Driftsinstrukser.....	72
6. Rengjøring av avfukteren.....	77
7. Rengjøring av forfilterrammen.....	78
8. Oppbevaring.....	78
9. Feilsøking.....	79
10. Tekniske spesifikasjoner.....	80
11. Service.....	81
12. Garanti.....	81
13. Ansvarlig avhending.....	82
14. Advarsel om kjølemediumR290.....	82
15. Tilkobling til WIFI.....	83

1. Sikkerhetsinstruksjoner

Advarsel

Dette apparatet er kun ment for hjemmebruk. All annen bruk anbefales ikke av produsenten og kan forårsake brann, elektriske støt eller annen personskade og materielle ødeleggelse. Prøv aldri å demontere eller reparere maskinen selv. Apparatet skal installeres i henhold til nasjonale forskrifter for kabling. Maskinen er designet for A-vektet lydtryknivå under 70dB. Kontroller spenningen og kontroller at den oppfyller maskinens tekniske spesifikasjon. Apparatet kan benyttes av barn fra 8 år og oppover og personer med nedsatte fysiske, sansemessige eller mentale evner eller mangel på erfaring og kunnskap hvis de er under tilsyn eller har fått anvisning om sikker bruk av apparatet og forstår hvilke farer som er forbundet med bruken.



Forsiktig



Skal ikke berøres med våte hender



Advarsel

Strømledning



Ikke trekk i strømledningen for å koble enheten fra stikkkontakten.

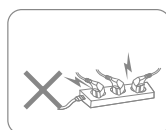

Ikke bruk apparatet med en overbelastet skjøteledning.

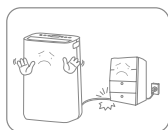

Ikke plasser tunge gjenstander på strømledningen, da det utgjør en sikkerhetsrisiko.

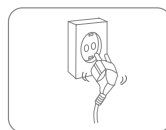

Ikke bruk apparatet hvis støpselet ikke sitter fast i kontakten.



Ikke forsøk å bytte strømledning selv. Ta kontakt med autorisert serviceverksted.



Ikke ta på støpselet med våte hender, da det kan føre til elektrisk støt.

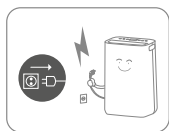

Koble fra produktet umiddelbart hvis det avgir merkelige lyder, lukt eller røyk. Trekk ut støpselet under tordenvær. Koble fra produktet når det ikke er i bruk.

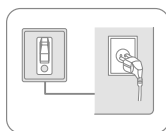

Kontakten må være jordet og forsvarlig sikret.

Plassering



Ikke plasser brennbare og eksplosive gjenstander rundt apparatet, da det kan føre til brann.

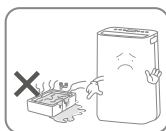

Ikke bruk apparatet i svømmebasseng eller lignende anlegg, da det medfører sikkerhetsrisiko.

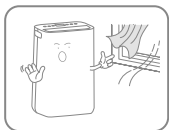

Ikke bruk apparatet på et trekkfullt sted eller ved siden av en radiator eller et varmeapparat.



Plasser apparatet på en stabil, flat overflate. Maskinen må alltid stå oppreist.

Under bruk

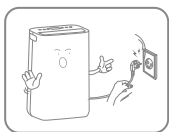

Før du flytter avfukteren, må du slå av strømmen, koble fra strømledningen og sørge for at vannbeholderen er tom.



Ikke hell vann i apparatet, da det kan føre til funksjonsfeil.

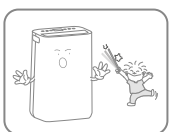

Barn må ikke leke med apparatet. Putt aldri fremmedlegemer inn i maskinen.



Ikke plasser tunge gjenstander på apparatet, da det kan føre til funksjonsfeil. Sitt aldri på produktet.



Ikke velt apparatet eller utsett det for kraftige støt, da det kan føre til funksjonsfeil.

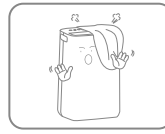

Apparatet må ikke tildekkes når det brukes.



Ikke legg hendene på ventilasjonsåpningen, da det kan føre til skader eller funksjonsfeil.

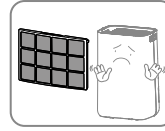

Monter luftfilteret og kontroller at det er rent før du bruker det.

2. Liste over deler

Komponenter

1. Frontdeksel
2. Kontrollpanel
3. Oscillerende klaffer
4. Håndtak
5. forfilterramme
6. Kontinuerlig dreneringsutløp
7. Vanntank
8. Strømledning
9. HEPA filter
10. Avløpsslange

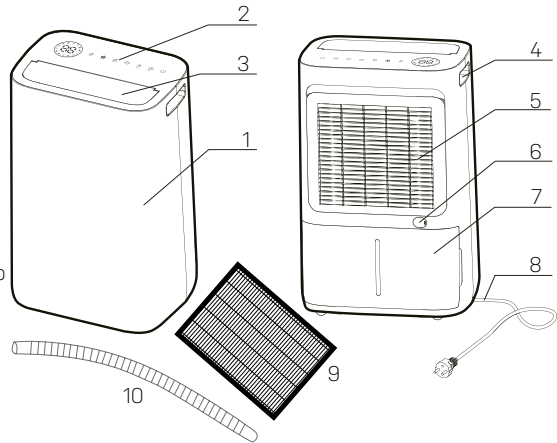





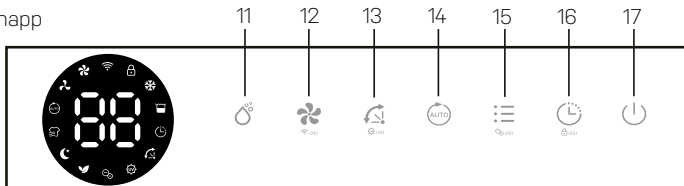

Kontrollpanel

11. Innstillingsknapp for fuktighet
12. Viftehastighet- & WiFi-knapp Manuell-innstillingsknapp
13. Oscillasjon-knapp Timer- / UV-knapp
14. Auto-knapp
15. Modus- & Ioniserings-knapp
16. Timer- & Barnesikrings-knapp
17. På/av-knapp





-  Indikator for timerinnstilling
-  Automatisk oscillasjon
-  Ioniserings-indikator
-  Luftrensende indikato
-  Indikator for dvalemodus
-  Indikator for klesvask
-  Auto Indikator
-  Lav viftehastighets-

-  indikator
-  Høy viftehastighets-indikator
-  WiFi-indikator
-  Barnelåsindikator
-  Indikator for avriming
-  Indikator for full tank
-  UV indikator

Dreneringsmodus

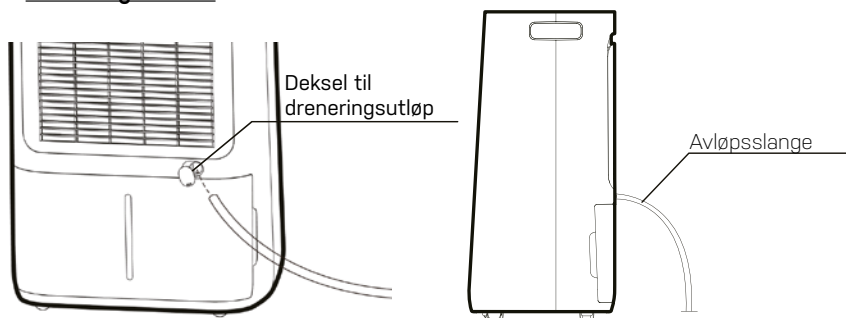

3. Kontinuerlig drenering

Kontinuerlig drenering gjør det enkelt å fjerne oppsamlet vann i stedet for å tømme vanntanken manuelt når omgivelsene har høy luftfuktighet.

1. Fjern gummipluggen som dekker tilkoblingen til avløpsslangen.
2. Koble til en egnet avløpsslange (14 mm innvendig diameter) gjennom dreneringsutløpet. Pass på at slangen er sikkert og stramt festet for å unngå lekkasje.
3. Kontroller alltid at dreneringsslangen ikke er blokkert eller sperret for å opprettholde en jevn strøm.



Sørg for at det er fall i slangen, og at den ikke er blokkert eller brettet.

4. Før bruk

- Kontroller avfukteren for eventuelle transportskader. Ved skade bør du kontakte vår servicelinje umiddelbart.
- Plasser avfukteren stående på et stabilt og flatt underlag.
- Pass på at nettleddningen er lett tilgjengelig og ikke er skadet av skarpe kanter eller ødelagt på noen måte under bruk.
- Sørg for at avfukteren er i sikker avstand med minst 50 cm fra en vegg eller møbler og har luftrom på alle sider.
- Maskinen må stå oppreist i minst 1 time før den brukes for første gang
- Hvis det er svært høy luftfuktighet i enkelte deler av huset, kan avfukteren plasseres der først og deretter flyttes til en annen del av huset senere.
- Sørg for at strømtilførselen tilsvarer verdien på merkeplaten, og stikkkontakten må være jordet.
- Kontroller at vannbeholderen er riktig montert før avfukteren kan slås på.
- Hvis avfukteren er slått av og deretter slått på igjen umiddelbart, vil det ta omtrent 3 minutter å nå full effekt (kompressor tilbake i drift).
- Hvis avfukteren blir avbrutt av et strøbrudd, slås den automatisk på igjen når strømmen er gjenopprettet.
- Avfukteren fungerer best ved normal romtemperatur, effektiviteten reduseres hvis omgivelsestemperaturen faller til under 15 °C.
- Slå på strømmen og bruk enheten som beskrevet nedenfor.

5. Driftsinstrukser

Slå på / slå av enheten



1. Koble nettleddningen til stikkkontakten.
2. Trykk én gang på **av/på-knappen (A)** for å slå på enheten. Som standard kjører den i manuell avfuktingsmodus.
3. Trykk på **av/på-knappen** igjen for å slå av enheten.

Kontroll for innstilling av luftfuktighet



Trykk på **fuktighetsinnstillingsknappen (A)** for å velge ønsket maksimalt fuktighetsnivå mellom følgende CO-30%-35%-40%-45%-50%-55%-60%-65%-70%-75% -80%-CO. CO står for kontinuerlig non-stop avfukting. Hvis du velger en prosentandel, kjører enheten til det

nivået er nådd. Og hvis luftfuktigheten er under den valgte prosentandelen, slutter enheten å avfukte.



Hvis luftfuktigheten er lavere enn 30 %, vil displayet vise LO



Hvis luftfuktigheten er høyere enn 90 %, viser displayet HI



Automatisk avfukting

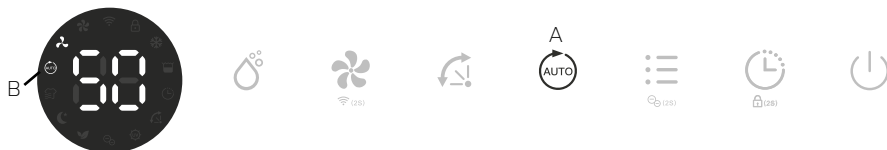

Trykk på **auto-knappen (A)** for å gå inn i automatisk avfuktingsmodus, enheten kjører automatisk i henhold til luftfuktigheten som er oppdaget nedenfor.

Omgivelses RH % oppdaget	Kompressor	Viftehastighetsnivå
RH%>65%	Arbeider	Høy
55%≤RH%≤65%	Arbeider	Lav
RH%<55%	Stopper	Lav

RH = Relativ fuktighet

Innstilling av tidsur



Når enheten er slått på, trykk på **timer-knappen (A)** og velg mellom 1-24 timer for å velge ønsket tidtakervarighet før automatisk avstenging. Timerindikatoren vil aktiveres på displayet (B).

Oscillasjon



Trykk på **oscillasjonsknappen (A)**. Oscillasjonsindikatoren vil bli aktivert på displayet (B). Enheten oscillerer for bedre luftsirkulasjon og optimal spredning av den avfuktede luften i hele rommet.

WIFI-funksjonen

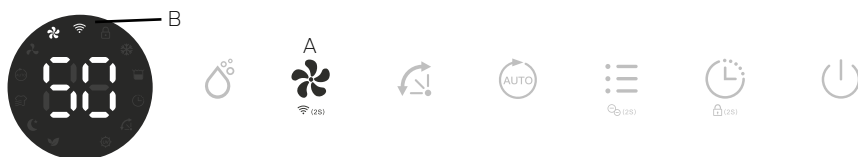

Trykk på **knapp for viftehastighet (A)** i to sekunder for å aktivere WiFi-funksjonen og gå inn i distribusjonsnettverksmodus. Under nettverkskonfigurasjonen blinker WiFi-indikatoren (B), og etter at WiFi-en er koblet til, er ikonet på.



Se under avsnittet «Tilkobling til WiFi» for detaljerte innstillinger. Trykk på knapp for viftehastighet i to sekunder for å koble fra WiFi.

Innebygd ionisering

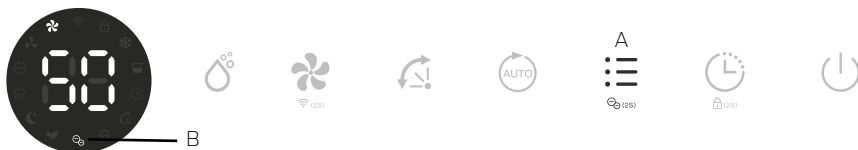

Ionisatoren lager negative ioner som binder seg til positivt ladede molekyler som støv, bakterier, pollen, røyk og andre allergener. Disse molekylene binder seg til hverandre til større molekyler som ikke kan flyte i luften og falle til bakken.

Trykk på **modusknappen (A)** i 2 sekunder for å aktivere ionisatorfunksjonen. Ionisatorindikatoren vil vises på displayet når den er aktivert (B). Deaktiver den ved å trykke på **modusknappen** i 2 sekunder igjen. Merk at ionisatorindikatoren forsvinner.



Hvis viften slutter å virke, deaktiveres ioniseringsfunksjonen automatisk.

Klesvaskmodus



Trykk på **modusknappen (A)** til indikatoren for klesvaskmodus (B) vises på skjermen. Enheten arbeider i kontinuerlig avfukning med høy viftehastighet i seks timer, og deretter slås den av automatisk.

Dvalemodus

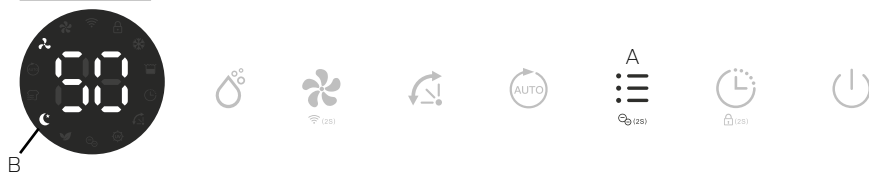

Trykk på **modusknappen (A)** til hvilemodusindikatoren (B) vises på skjermen. Ti sekunder senere vil alle indikatorene være av. I dvalemodus opererer den med lav viftehastighet.



I **dvalemodus** trykker du på en hvilken som helst knapp for å vekke enheten, og deretter kan du betjene enheten som vanlig.

Luftrensemodus

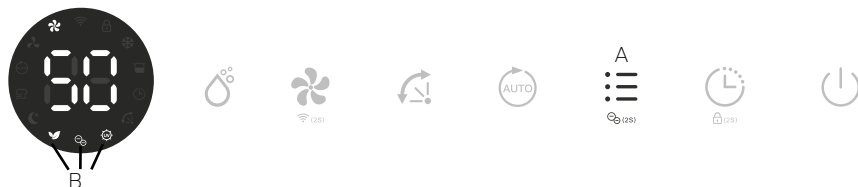

Trykk på **modusknappen (A)** til UV, luftrenser- og ioniseringsindikatoren (B) vises på skjermen (B). Enheten arbeider med høy viftehastighet uten avfukning, den vil kun rense luften.



Ionisatorfunksjonen kan slås av ved å trykke på Mode-knappen i 2 sekunder.

Barnesikrings-funksjon



For å forhindre at små barn bruker apparatet, er enheten utstyrt med en barnesikrings-funksjon. Trykk på **timer-knappen (A)** i to sekunder for å aktivere eller deaktivere barnesikrings-funksjonen. Barnesikringsindikatoren vil bli aktivert på displayet (B).

Automatisk avstenging



Når vanntanken blir full under normal bruk, slås enheten av automatisk med **full tank-indikator (A)** på skjermen, og alarmen lyder fem ganger.



Hvis vanntanken fjernes eller ikke plasseres riktig, skjer også det samme som ovenfor.

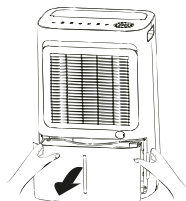

A - Trekk vanntanken ut

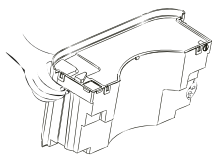

B - Hell ut vannet

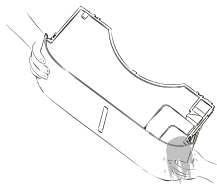

C - Skyv vanntanken tilbake igjen

Automatisk avrimingsfunksjon



Enheten er utstyrt med en automatisk avrimingsfunksjon. Når romtemperaturen er for lav, slår kompressoren seg av og enheten vil gå på høy viftehastighet til frosten har forsvunnet. Ingen innstillinger kan gjøres mens **avrimingsindikatoren** er på (A).

Minne-funksjonen

Når du gjenoppretter etter et strømbrudd, vil enheten fungere med de innstillingene som var satt før avbruddet. Det betyr at timerinnstillingen, fuktighetsinnstillingen og innstillingen for driftsmodus vil beholdes. Bare timerinnstillingen går tapt.

6. Rengjøring av avfukteren

Ved regelmessig bruk kan filteret bli fullt av støv og partikler. For å sikre at avfukteren fungerer effektivt, anbefales det å rengjøre enheten minst annenhver uke:

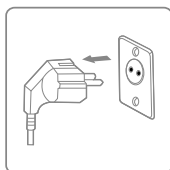

Slå av enheten og trekk ut støpselet før rengjøring.

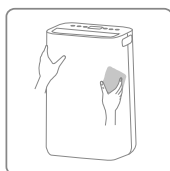

Rengjør utsiden med en myk og tørr klut. Støvsug luftinntaket og utløpsgitteret på avfukteren. Hvis enheten er ekstra skitten, kan du bruke et skånsomt rengjøringsmiddel. Tørk av luftrenseren med en lett fuktet klut. Fjern vanntanken og vask den for hånd ved bruk av et mildt vaskemiddel. Tørk over med rent vann

Merk: Ikke spray vann direkte på enheten.

Rengjøring og vedlikehold må ikke utføres av barn uten tilsyn.

7. Rengjøring av forfilterrammen

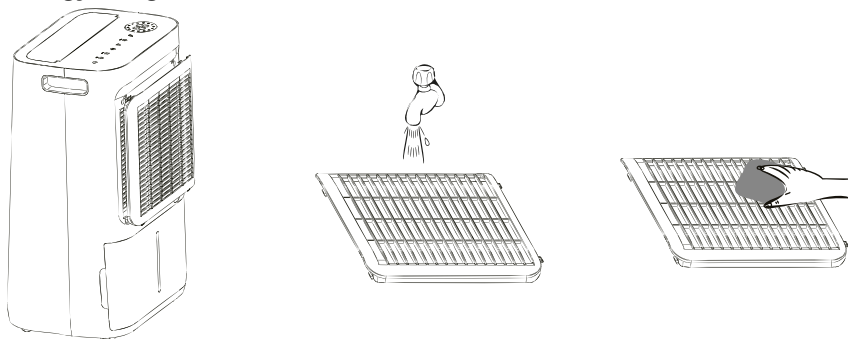

1. Fjern innløpsrammen fra baksiden.
2. Vask filterrammen forsiktig i varmt vann, bruk et mildt vaskemiddel om nødvendig.
Merk: IKKE vask forfilterrammen i oppvaskmaskin.
3. Skyll forfilterrammen i rent vann og la den tørke før du setter den inn igjen.
4. Sett forfilterrammen tilbake på enheten
Merk: IKKE bruk avfukteren uten at forfilterrammen er på plass.



HEPA-filteret kan ikke rengjøres og må skiftes en gang i året.

8. Oppbevaring

Hvis avfukteren ikke skal brukes over en lengre periode, gjør du følgende:

1. Trekk ut støpselet og tøm tanken. Påse at tanken og avfukteren er helt tørre. Dette kan ta et par dager.
2. Rengjør luftfilteret.
3. Kontroller avfukteren for å være sikker på at den kan brukes igjen senere.
4. Pakk enheten i egnet emballasje.
5. Oppbevar avfukteren på et støvfritt sted uten direkte sollys. Fortrinnsvis dekket med plast.

9. Feilsøking

Kontroller følgende før du kontakter teknisk brukerstøtte.

PROBLEM	MULIG ÅRSAK	LØSNING
Avfukteren vil ikke slå seg på	Strømmen er ikke tilkoblet.	Sett støpselet inn i stikkontakten og kontroller at strømmen er på
	Vannbeholderen er full	Tøm tanken
	Tanken er ikke satt inn på riktig måte	Sett inn tanken på nytt
	Det innstilte fuktighetsnivået er nådd	Senk fuktighetsnivået
	Støpsel eller ledning skadet	Kontakt et autorisert servicesenter for reparasjon
Avfuktingskapasiteten er for lav	Driftstiden er for kort	Vær tålmodig og vent
	For lav omgivelsestemperatur eller luftfuktighet	Det er normalt at enheten ikke fjerner fuktighet under disse forholdene
Eheten fungerer, men er ikke effektiv nok	Rommet er for stort	Vi anbefaler at du bruker en avfukter med større kapasitet
	Det er for mye ventilasjon	Reduser ventilasjonen (for eksempel ved å lukke vinduer og dører)
	Luftfilteret er tilstoppet	Rengjør forfilterrammen
	Innstilt luftfuktighet er høyere enn den omgivende fuktigheten	Still luftfuktigheten lavere enn den omgivende fuktigheten
Fuktigheten reduseres ikke	Avfukteren har ikke vært brukt lenge nok	
	Omgivelsestemperaturen er for lav	
	Det omkringliggende fuktighetsnivået er for lavt	
	Fuktighetsnivået i omgivelsene er lavere enn fuktighetsnivået som er stilt inn	
	Luftfilterrammen er skitten	Rengjør forfilterrammen
Avfukteren blåser ut varm luft	Den tørkede luften går over varmespoler før den blåses inn i rommet igjen – som et ledd i avfuktingen	Dette er normalt, en avfukter er ikke en luftkjøler
Vann på gulvet	Det er vann i tanken, og enheten er vinklet for mye	Vær forsiktig når du flytter tanken
Vann i tanken renner over	Vanntanken kan bli skadet.	Kontakt vår eese servicelinje
	Flottør for auto-vannsensor er ikke på plass	
	Intern dreneringspassasje er blokkert eller sperret	

Avfukteren bråker	Forfilterrammen er tett, eller enheten står på ujevnt underlag	Rengjør forfilterrammen, eller plasser enheten på flatt underlag
	Løse eller fremmedpartikler inne i enheten	Kontakt vår eese servicelinje
	Lyden av flytende kjølemedium	
Feilkode	E1: Feil i temperatursensor E2: Feil i luftfuktighetssensor	Kontakt vår eese servicelinje

10. Tekniske spesifikasjoner

Model		2553	2554
Maks arbeidsområde, m ²		100	120
Anbefalt driftsområde m ²		4-70	4-85
Wifi		Ja	
Tidsur, t		1 ~ 24	
Kapslingsgrad		IPX4	
Strømforsyning		220-240V - 50Hz	
Avfuktingskapasitet (30°C RH 80%), L/dag		20	25
Avfuktingskapasitet (27°C RH 60%), L/dag		12	15
Strømforbruk, W		245	290
Luftvolum m ³ /t	Høy	190	
	Lav	160	
Støynivå dB(A)	Høy	44	44
	Lav	40	42
Vanntankens kapasitet, L		4,5	
Driftstemperatur, °C		5~35	
Kjølemedium		R290 / 0,068kg	R290 / 0,075kg
Kompressor		Stempelkompressorer	
Nettvekt, kg		15,0	15,7
HEPA-filter inkludert		Ja	Ja
Forfilter		Vaskbart	
Dreneringsslange diameter mm		14	
Dreneringsslange medfølger		Ja	
Produktstørrelse (HxBxD), cm		58,0 × 37,8 × 27,3	

Disse tekniske dataene er kun ment som referanse. Vi forbeholder oss retten til å endre dem uten ytterligere forvarsel.

11. Service

Hvis du har spørsmål eller trenger mer informasjon, kan du ringe

kundeservice på telefon +45 69 16 32 00

Hvis du trenger service eller har en garantihenvendelse, må du opprette en sak i brukerstøttesystemet vårt. Gå til nettstedet under BRUKERSTØTTE.

12. Garanti

Begrenset garanti

Vi gir to års garanti mot material- og produksjonsfeil fra kjøpsdato. Garantien dekker bare produksjonsfeil som fører til at produktet ikke kan monteres eller brukes på vanlig måte. Defekte deler vil bli erstattet eller reparert.

Garantien dekker ikke transportskader, annen bruk enn det som er tiltenkt, skader som skyldes feil montering eller feil bruk, skader som skyldes støt eller andre feil, eller feil oppbevaring.

Garantien gjelder ikke hvis brukeren modifierer produktet.

Garantien dekker ikke produktrelaterte skader, materielle skader eller tapt omsetning.

Produsenten kan ikke holdes ansvarlig for beløp som overstiger kostnaden knyttet til å bytte defekte deler, og garantien dekker ikke kostnader knyttet til å fjerne eller installere den defekte delen, transport til og fra verksted og andre materialer som trengs for å utføre reparasjonen.

Garantien dekker ikke feil eller problemer som skyldes følgende:

- Feil montering, bruk eller vedlikehold som ikke er i tråd med bruksanvisningen som leveres sammen med enheten.
- Installasjon av enheten.
- Misbruk, endring, ulykker, brann, flom, lynnedslag, gnagere, insekter, uaktsomhet eller uforutsette hendelser.
- Bruk av uautoriserte deler eller tilbehør.

Ansvarsbegrensning

Dette er den eneste garantien produsenten gir. Ingen kan utstede andre garantier på vegne av oss.

Denne garantien erstatter alle andre garantier, inkludert, men ikke begrenset til, underforståtte garantier om egnethet for bestemte formål og salgbarhet. Vi fraskriver oss alt ansvar for følgeskader, utilsiktede skader, indirekte tap eller tap som følge av brudd på garantien.

Denne garantien gir deg juridiske rettigheter som kan variere fra land til land.

Klager

Ved garantikrav må du fremvise gyldig kvittering.

Les om garantikrav under SERVICE.

VIKTIG!

Hvis du trenger teknisk bistand, kan du kontakte brukerstøtte:

eese DK-telefon +45 69 16 32 00

Vi er spesialister på produktene våre og fagfeltet generelt, så du får raskt hjelp.

13. Ansvarlig avhending

Dette symbolet indikerer at dette produktet ikke skal kastes sammen med vanlig husholdningsavfall. Dette gjelder i hele EU. For å forhindre skade på miljøet eller helsefarer forårsaket av feil avfallshåndtering, må produktet leveres inn til resirkulering slik at materialet kan kastes på en ansvarlig måte. Når du resirkulerer produktet, ta det med til det lokale innsamlingsanlegget eller ta kontakt med kjøpsstedet. De vil sørge for at produktet kastes på en miljøvennlig måte.



14. Advarsel om kjølemedium R290

Maskinen er kun konstruert for bruk med R290(propan)-gass som angitt kjølemedium.

Merk: Kjølemiddelkretsen er forseglet. Bare en kvalifisert tekniker skal utføre service.



Mangelen på lukt betyr ikke nødvendigvis at det ikke har lekket gass.

Ingen åpne flammer, sigaretter eller andre mulige antenneskilder bør brukes i nærheten av apparatet. Komponentdeler er konstruert for propan og uten insentiv og uten å danne se av gnister. Komponentdeler skal kun skiftes ut med tilsvarende reservedeler.

Merk: Maskinen må kun installeres i et rom med et minimum gulvareal på 4m².

R290 er en brennbar gass som er tyngre enn luft. På denne bakgrunn, hvis gassen lekker fra enheten, vil konsentrasjonen være høyest på bakkenivå. Gassen kan imidlertid løftes

(f.eks. ved trekk, vifte osv.) til høyere nivåer. R290 (propan) som brukes i denne enheten har ingen lukt. Ikke bruk maskinen i et rom med åpen flamme, andre varmekilder på høyt nivå (f.eks. sigaretter, stearinlys osv.) eller elektriske utladninger. Monter apparatet i et rom som kan ventileres når det er nødvendig og hvor gassakkumulering ikke er mulig

Hvis det oppdages R290 (propan) i rommet, eller en lekkasje mistenkes, må du ikke tillate uautoriserte personer å søke etter kilden til lekkasjen. I slike tilfeller kan du evakuere alle personer fra rommet, åpne vinduene, forlate rommet og varsle det lokale brannvesenet for å informere dem om at det har oppstått en propanlekkasje. Ikke la noen komme tilbake til rommet før ansvarshavende i brannvesenet eller en sertifisert serviceingeniør bestemmer at det ikke lenger foreligger noen risiko.

15. Tilkobling til WIFI

Koble til enheten via appen

Søk etter App **TuyaSmart** eller skann følgende QR-kode for nedlasting av APPEN.

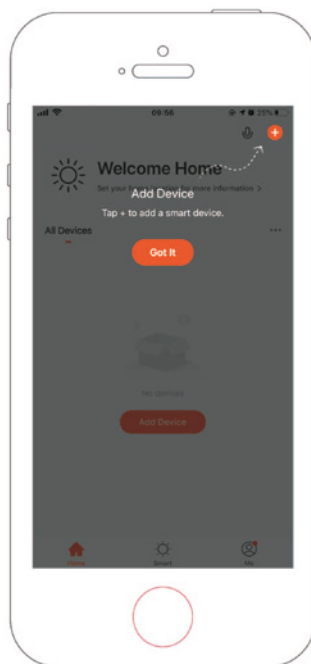

Trinn 2

Følg anvisningen for å velge enheten som skal konfigureres. Tast så inn WiFi-passordet.

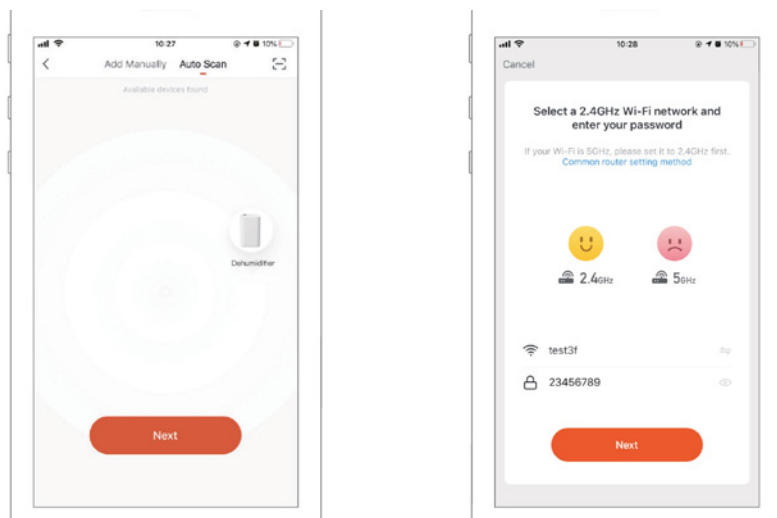

Trinn 3

Ferdigstill tilkoblingen for å stille inn avfukteren med appen.

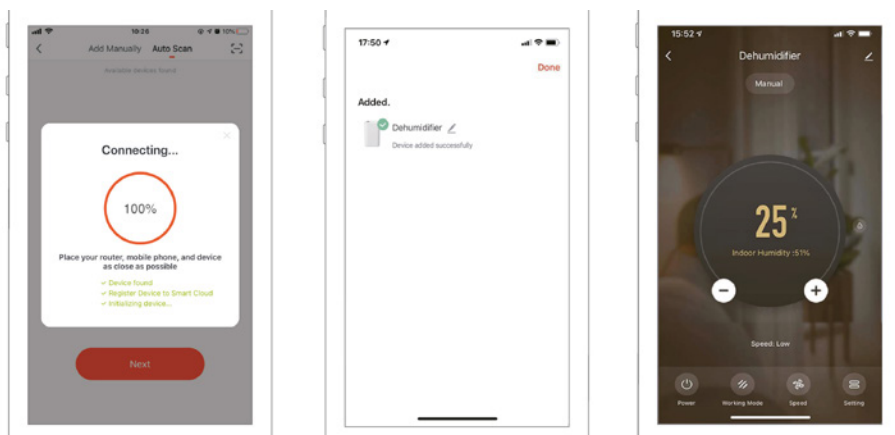

Legg til enheten manuelt

Trinn 1

Klikk på **Legg til enhet** på hjemmesiden eller **+**tegnet øverst i høyre hjørne for å gå til «Legg til enhet»-siden.

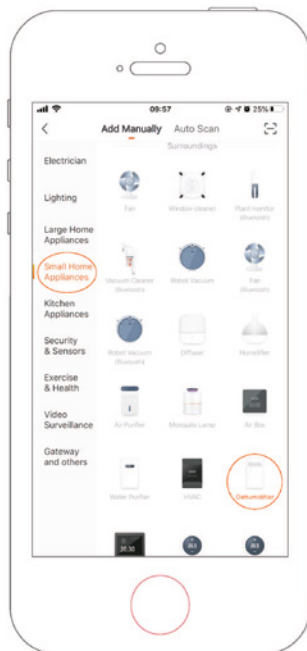
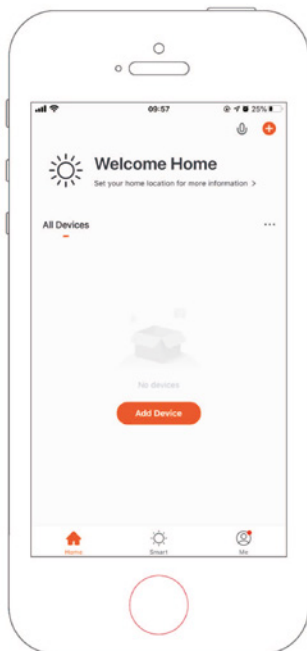

Trinn 2

Bekreft at indikatoren blinker raskt og tast inn WiFi-passordet.

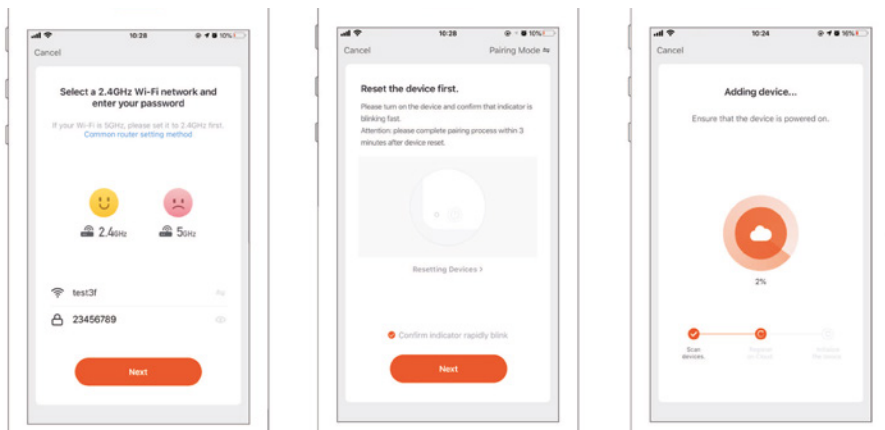

Trinn 3

Ferdigstill tilkoblingen for å stille inn avfukteren med appen.

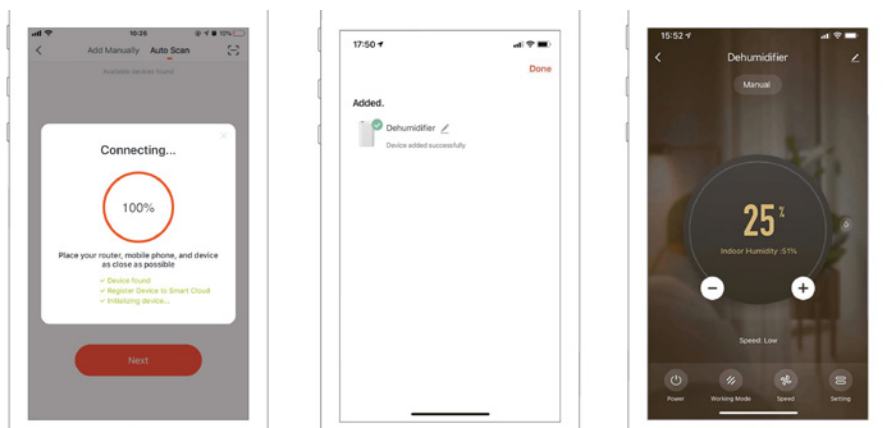



Please read the user manual before any use, refer to the corresponding section in this user manual. Save it for future reference. We reserve the right for any error in text or images and any necessary changes made to technical data.



Recycle unwanted materials instead of disposing of them. All appliances and packaging should be sorted and tendered at a regional recycling centre and be processed in an ecological manner.



The product conforms to the applicable European and other directives.



Table of Contents

1. Safety Instructions	88
2. Parts List	90
3. Continuous Drainage	91
4. Prior to Operation.....	92
5. Operation Instructions	92
6. Cleaning the dehumidifier	97
7. Cleaning the Pre-filter Frame.....	98
8. Storage	98
9. Trouble Shooting.....	99
10. Technical Specifications	101
11. Service	101
12. Warranty	102
13. Responsible Disposal.....	103
14. Warning on Refrigerant R290.....	103
15. Connection to WIFI.....	104

1. Safety Instructions

Warning

This appliance is intended for use in a domestic environment only. Any other use is not recommended by the manufacturer and may cause fire, electrical shocks or other person injury and property damage. Never try to dismantle or repair the machine yourself. The appliance shall be installed in accordance with national wiring regulations. The machine is designed A-weighted sound pressure level below 70dB. Check the voltage and make sure it meets the technical specification of the machine. This machine can be used by children aged from 8 years and above and persons with reduced physical, sensory or mental capabilities or lack of experience and knowledge if they have been given supervision or instruction concerning use of the appliance in a safe way and understand the hazards involved.



Cautions



Wet hands not allowed



Warning

Power Cord



Do not pull the power cord in order to unplug the device from the socket.

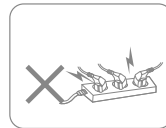

Do not use the appliance in overloaded extension cord.

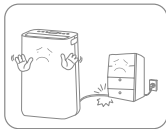

Do not put any heavy objects on the power cord in order to avoid safety hazard.

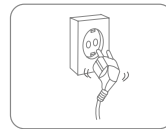

Do not use the appliance if its socket holes cannot firmly hold a plug.



Do not attempt to change the power cord, contact the authorized service centre for repair.



Do not touch the plug with wet hands in order to avoid electric shock.

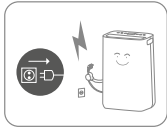

Unplug the product immediately if it emits strange noises, odours or smoke. Please pull out the plug during lightning storms. Unplug the product when it is not in use.

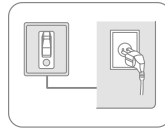

The socket has to be earthed and appropriately secured.

Placement



Do not put flammable and explosive objects around the appliance in order to avoid fire.

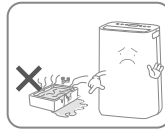

Do not use the appliance in swimming pool or similar facilities in order to avoid safety hazard.

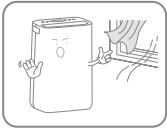

Do not use the appliance in a draughty place or next to a radiator or heating appliance.



Place the appliance on a stable, flat surface. The machine must always stand upright.

During Use

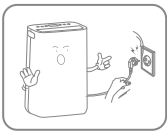

Before moving the dehumidifier please turn off the power, unplug the power cord and make sure that the water tank is empty



Do not pour water into the appliance in order to avoid malfunction.

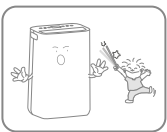

Children shall not play with the machine. Never insert foreign objects into the machine.



Do not put any heavy objects on the appliance in order to avoid malfunction. Never sit on the product.



Do not push the appliance over or let the appliance suffer strong impact in order to avoid malfunction.

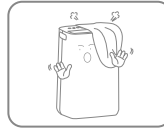

The appliance must not be covered when being used.



Do not put hands on the air outlet in order to avoid injury or malfunction.

2. Parts List

Components

1. Front casing
2. Control panel
3. Oscillating Flaps
4. Handle
5. Pre-filter
6. Continuous drainage outlet
7. Water tank
8. Power cord
9. HEPA filter
10. Drain hose

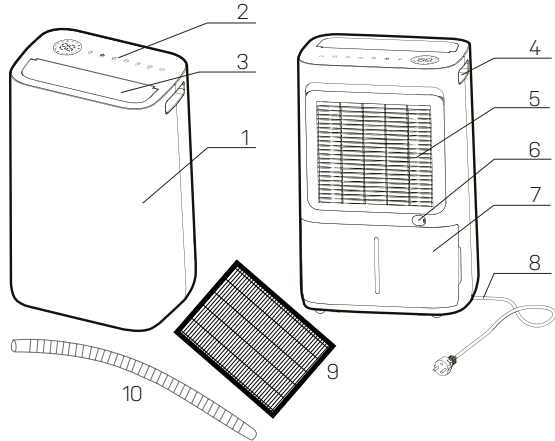

Control panel

11. Humidity Setting Button
12. Fan Speed & WiFi Button
13. Automatic Oscillation & UV Button
14. Auto Button
15. Mode & Ionizer Button
16. Timer & Child Lock Button
17. Power Button

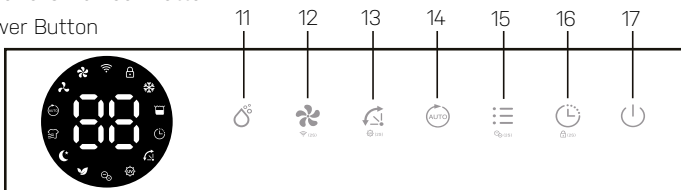



- | | |
|--------------------------|--------------------------|
| Timer Indicator | High Fan Speed Indicator |
| Automatic Oscillator | WiFi Indicator |
| Ionizer Indicator | Childlock Indicator |
| Air Purifying Indicator | Defrosting Indicator |
| Sleep Indicator | Tank Full Indicator |
| Laundry Drying Indicator | UV indicator |
| Auto Indicator | |
| Low Fan Speed Indicator | |

Drainage

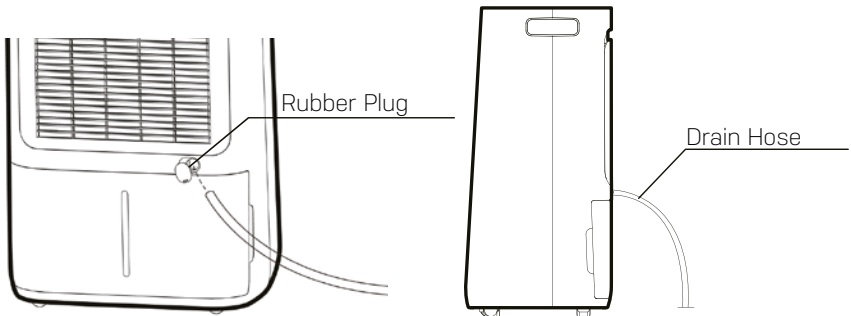

3. Continuous Drainage

Continuous drainage option allows easy removal of collected water instead of manually emptying from the water tank when the environment is very high humidity.

1. Remove the rubber plug covering the drain hose connection.
2. Connect a suitable drain hose (14mm inner diameter) to the drainage outlet. Ensure that the hose is secure and tight to prevent leakage.
3. Always make sure the drainage hose is not blocked or obstructed to maintain a smooth flow.



Please always make sure the pipe is going downwards, and is not blocked or kinked.

4. Prior to Operation

- Check the dehumidifier for any transport damages. In case of damage, you should contact our service line immediately.
- Place the dehumidifier in an upright position on a stable, flat surface.
- Make sure that the mains lead is easily accessible and is not damaged by sharp edges or is crushed in any way during use.
- Ensure the dehumidifier is at a safe distance at least 50 cm away from a wall or furniture and has air space on all sides.
- The machine must stand upright for at least 1 hour before it is used for the first time
- If any part of your house suffers from severe humidity, the dehumidifier can be placed there first and then moved to another part of the house later.
- Ensure the power supply is in correspondence with the value on the nameplate and power outlet needs to be grounded.
- Ensure the water tank is correctly fitted before the dehumidifier can be switched on.
- If the dehumidifier is turned off and then turned back on again immediately, it will take approximately 3 minutes to reach full power (compressor back to work).
- If the dehumidifier is switched off by a power cut, it will automatically switch back on once the power is restored.
- The dehumidifier works best at normal room temperature, its efficiency is reduced if the ambient temperature falls to below 15°C.
- Turn on the power and run the machine as per instructions below.

5. Operation Instructions

Switch On / Switch Off The Unit



1. Connect the mains lead to socket.
2. Press **Power button (A)** once to turn on the unit. By default, it runs on Manual Dehumidifying Mode.
3. Press **Power button** once again to turn off the unit.

Humidity Setting Control



Press the **Humidity setting button (A)** to select the desired maximum level of humidity between the following CO-30%-35%-40%-45%-50%-55%-60%-65%-70%-75%-80%-CO. CO stands for continuous non-stop dehumidification. If you select one of the percentages,

then the unit will run until that level is reached. And if the humidity is below the selected percentage, the unit will not run.



If the ambient humidity is lower than 30% the display will show LO



If the ambient humidity is higher than 90% the display will show HI



Auto Dehumidification



Press the **Auto** button (A) to enter into the Auto Dehumidifying Mode, the unit runs automatically accordance to the ambient humidity detected below.

Ambient RH% detected	Compressor	Fan Speed Level
RH%>65%	Working	High
55%≤RH%≤65%	Working	Low
RH%<55%	Stops Working	Low

RH = Relative humidity

Timer Setting



When the unit is turned on, press the **Timer button (A)** and select between 1-24hr to select your preferred timer duration before automatic shutoff setting. The timer indicator will be activated on the display (B).

Oscillating Flaps



Press the **Oscillation** button (A). The oscillation indicator will be activated on the display (B). The unit oscillates for better air circulation and optimal diffusion of the dehumidified air throughout the room.

WIFI Function

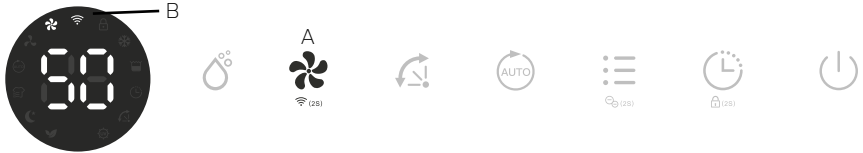

Press the **Fan Speed** button (A) for 2 seconds to activate the WIFI function and enter into the distribution network mode. During the network configuration, the WIFI indicator (B) flashes and after the WIFI is connected, the icon is on.



See below section Connection to WIFI for detailed settings.

Press the **Fan Speed** button for 2 seconds and you can disconnect to the WIFI.

Built in Ionizer

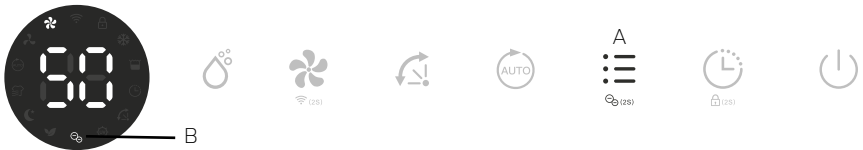

The ionizer creates negative ions that attach to positive charged molecules such as dust, bacteria, pollen, smoke, and other allergens. These molecules attach to each other into bigger molecules that cannot float in the air and falls to the ground.

Press the **Mode** button (A) for 2 seconds to activate the ionizer function. The ionizer indicator will show on the display once activated (B). Inactivate it by pressing the **Mode** button for 2 seconds again. Note that the ionizer indicator disappears.



If the fan stops working, the ionizer function will automatically be deactivated.

Laundry Mode

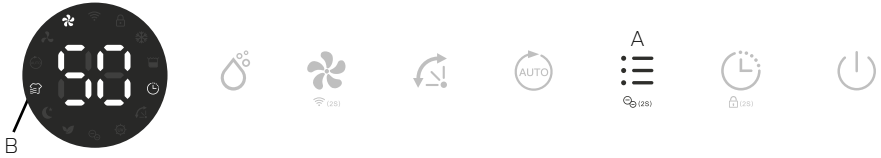

Press the **Mode button (A)** until the **Laundry mode** indicator (B) shows on the display. The unit works in continuous dehumidification with high fan speed for 6 hours and then it switch off automatically.

Sleep Mode

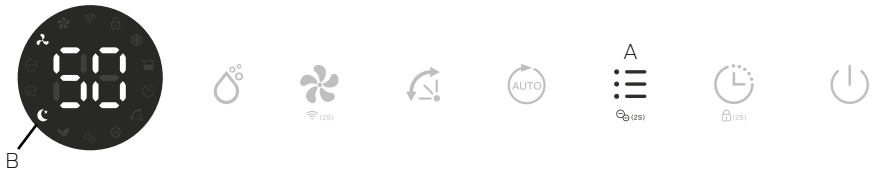

Press the **Mode button (A)** until the **Sleep mode** indicator (B) shows on the display. 10 seconds later, all indicators will be off. At Sleep mode, it operates on low fan speed.



At **Sleep mode**, press any button to wake up the unit and then you can operate the unit as usual.

Air Purifying Mode

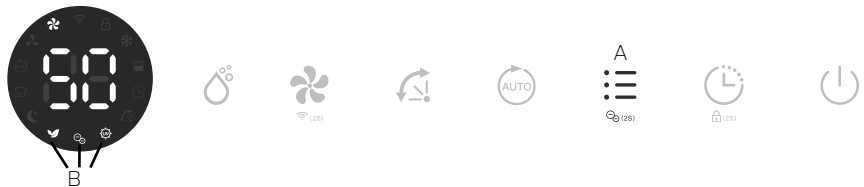

Press the **Mode Button (A)** until the Air Purifier, UV and Ionizer indicator (B) shows on the display (B). The unit works with high fan speed without dehumidifying, it will only purify the air.



The ionizer function can be turned off by pressing the Mode button for 2 seconds.

Safety Childlock Function

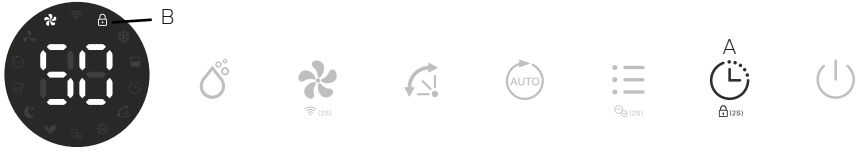

To prevent the mishandling by young children, the unit is equipped with a childlock function. Press **Timer button (A)** for 2 seconds to activate or deactivate the childlock function. The child lock indicator will be activated on the display (B).

Automatic Shut Off



When the water tank becomes full during normal use, the unit shuts off automatically with **Full tank indicator (A)** on the screen and buzzer alarm goes off for 5 times.



If water tank is removed or not placed properly, the above described will occur.

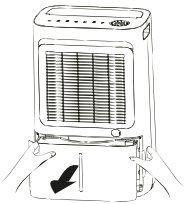

A - Pull the water tank out

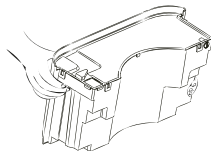

B - Pour out the water

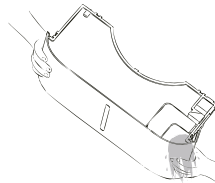

C - Push the water tank back again

Automatic Defrost Feature



The unit is equipped with an automatic defrost feature. When room temperature is too low, the compressor shuts off and the unit will run on high fan speed until the frost has disappeared. No settings can be made while the defrost indicator is on (A).

Memory Feature

When recovering from a power failure, the unit will continue with the same settings prior to the shutdown. Only the timer setting is lost.

6. Cleaning the dehumidifier

When used regularly, the filter may become clogged with dust and particles. To ensure the effectiveness of the dehumidifier, it is recommended to clean the unit at least every two weeks:

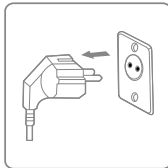

Switch the device off and remove the plug from the socket before cleaning.



Clean the housing with a soft, dry cloth. Vacuum clean the air inlet and outlet grilles of the dehumidifier. If the device is extremely dirty, use a mild cleaning agent. Wipe the dehumidifier with a slightly damp cloth. Remove the water tank and wash it by hand using a mild detergent. Rinse it with clean water

Note: Do not spray water directly onto the unit.

Cleaning and user maintenance shall not be made by children without supervision.

7. Cleaning the Pre-filter Frame

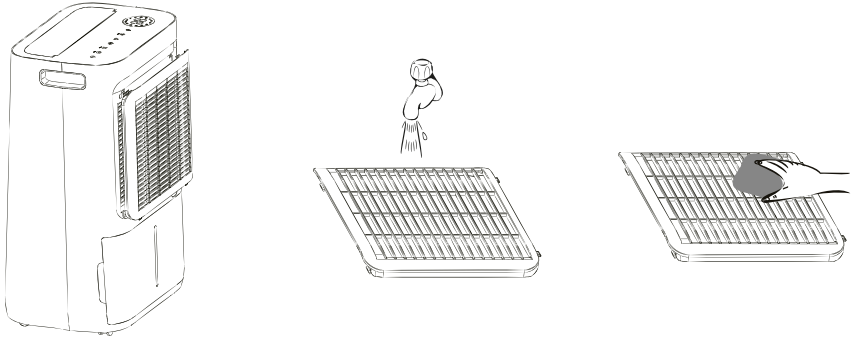

1. Remove the pre-filter frame from the back.
2. Wash the pre-filter frame carefully in warm water, use a mild detergent if necessary.
Note: DO NOT wash the pre-filter frame in a dishwasher.
3. Rinse the pre-filter frame in clean water and let it dry before reinserting it.
4. Fit the pre-filter frame back onto the unit
Note: DO NOT use the dehumidifier without the pre-filter frame in place.



The **HEPA** filter cannot be cleaned and needs to be replaced once a year.

8. Storage

If the dehumidifier will not be used for a long period of time, take the following steps:

1. Remove the plug from the socket and empty the tank, make sure the tank and the dehumidifier is completely dry. This may take a couple of days.
2. Clean the air filter.
3. Check the dehumidifier for perfect condition to ensure a safe use of it after a long period of storage.
4. Pack the device with the suitable packaging.
5. Store the dehumidifier in a dust-free location, and out of direct sunlight. Preferably covered with a sheet of plastic.

9. Trouble Shooting

Check the following before contacting technical support .

PROBLEM	POSSIBLE CAUSE	SOLUTION
The dehumidifier will not switch on	The power is not connected	Insert the plug into the wall outlet and make sure the power is on
	The water tank is full	Empty the tank
	The tank has not been replaced correctly	Replace the tank
	The set humidity level has been reached	Lower the humidity level
	Power plug or cord damaged	Contact an authorized service centre for repair
Water removal capacity is too low	Runtime is too short	Be patient and wait
	Ambient temperature or humidity is too low	It is normal that the device does not dehumidify in these conditions
The device works, but reduces the relative humidity insufficiently	The room is too big	We recommend using a dehumidifier with a greater capacity
	There is too much ventilation	Reduce ventilation (e.g. close windows and shut doors)
	The air filter is clogged	Clean the Pre-filter
	The humidity is higher than the ambient humidity	Set the humidity lower than ambient humidity
The humidity is not reducing	The dehumidifier has not been used long enough	
	The ambient temperature is too low	
	The surrounding humidity level is too low	
	The ambient humidity level is lower than the desired humidity level set	
	The air filter frame is dirty	Clean the pre-filter frame
Dehumidifier is blowing out warm air	The dried air is passed over heating coils before it is blown into the room as part of the dehumidifying process	This is normal, a dehumidifier is not an air cooler
Water on floor	There is residual water in tank, and the device is lurched too much by moving	Be careful when moving the tank

Water in tank overflows	The water tank may be damaged.	Contact our eeese service line
	Float for water auto-sensor is not in place	
	Internal drainage passage is blocked or obstructed	
The dehumidifier is noisy	The pre-filter is blocked or the device is on an uneven surface	Clean the pre-filter or put the device on a flat surface
	Loose or foreign particles inside the unit	Contact our eeese service line
	Sound of flowing refrigerant	
Error code	E1: Temperature sensor error E2: Humidity sensor error	Contact our eeese service line

10. Technical Specifications

Model Otto Art. no		2553	2554
Max. working area, m ²		100	120
Recommended working area, m ²		4-70	4-85
Wifi		Yes	
Timer, h		1 ~ 24	
IP code		IPX4	
Power Supply		220-240V - 50Hz	
Dehumidifying Capacity (30°C RH 80%), L/day		20	25
Dehumidifying Capacity (27°C RH 60%), L/day		12	15
Power Consumption, W		245	290
Air Volume m ³ /h	High	190	
	Low	160	
Noise Level dB(A)	High	44	44
	Low	40	42
Water Tank Capacity, L		4.5	
Operating Temperature, °C		5~35	
Refrigerant		R290 / 0.068kg	R290 / 0.075kg
Compressor		Reciprocating	
Net Weight, kg		15.0	15.7
HEPA filter included		Yes	Yes
Pre-filter		Washable	
Drain Hose Diameter, mm		14	
Drain hose included		Yes	
Product Size (HxWxD), cm		58.0 × 37.8 × 27.3	

The above technical data are for reference only. We reserve the right to modify them without notice.

11. Service

If you have any questions or need more information, please feel free to call

eeese customer service on +45 69 16 32 00

If you need service or to make a warranty claim, you must create a case directly in our support system. Go to the website under SUPPORT.

12. Warranty

Limited warranty

We guarantee that all parts are free of defects in materials and workmanship for a period of two years from the date of purchase. The warranty covers only material or manufacturing defects that prevent the product from being able to be installed or operated in a normal way. Defective parts will be replaced or repaired.

The warranty does not cover transportation damage, any use other than what is intended, damage caused by incorrect assembly or improper use, damage caused by impact or other error, or by improper storage.

The warranty becomes void if the user modifies the product.

The warranty does not include product-related damage, property damage or general operational loss.

The manufacturer's liability cannot exceed the repair or replacement of defective parts and does not include labour costs to remove and reinstall the defective part, transportation costs to and from the service center, and all other materials necessary to carry out the repair.

This warranty does not cover failure or malfunction as a result of the following:

- Lack of proper installation, operation or maintenance of the unit in accordance with our published "User's Guide" supplied with the unit.
- The workmanship of any installation of the unit.
- Misuse, alteration, accident, fire, flood, lightning strike, rodents, insects, negligence or unforeseen events.
- Use of non-factory authorised parts or accessories in conjunction with the product.

Limitation of liability

This is the only warranty provided by the manufacturer. No one is authorised to make any other warranties on our behalf.

This warranty is in lieu of all other warranties, expressed or implied, including but not limited to any implied warranty of fitness for a particular purpose and saleability. We expressly disclaim all liability for consequential damage, accidental damage, indirect loss or loss related to a breach of the expressed or implied warranty.

This warranty gives you specific legal rights, which may vary by country.

Complaints

In the event of any warranty claim a valid purchase receipt must be presented. Read about raising a warranty-claim under the SERVICE section.

IMPORTANT!

If you need technical help – contact our eeese service line:

eeese DK-telephone +45 69 16 32 00

We have specialist knowledge of our products and the field in general, so you can get help quickly and easily.

13. Responsible Disposal

This symbol indicates that this product should not be disposed of with general household waste. This applies throughout the entire EU. In order to prevent any harm to the environment or health hazards caused by incorrect waste disposal, the product must be handed in for recycling so that the material can be disposed of in a responsible manner. When recycling your product, take it to your local collection facility or contact the place of purchase. They will ensure that the product is disposed of in an environmentally sound manner.



14. Warning on Refrigerant R290

The machine is designed only for use with R290(propane) gas as the designated refrigerant.

Note: The refrigerant loop is sealed. Only a qualified technician should attempt to service.



The lack of smell does not indicate a lack of escaped gas. No open flames, cigarettes or other possible sources of ignition should be used in the vicinity of the machine. Component parts are designed for propane and non-incentive and non-sparking. Component parts shall only be replaced with identical repair parts.

Note: The machine may only be installed in a room with a minimum floor area of 4m².

R290 is a flammable gas that is heavier than air. On this basis, if the gas leaks from the unit, the concentration will be the highest at ground level. However, the gas can be lifted (e.g. by draught, fan, etc) to higher levels. The R290(propane) used in this unit has no odour. Do not use the machine in a room with an open flame, other high-level heat sources (e.g. cigarettes, candles, etc.) or electrical discharges. Install the machine in a room which can be ventilated when necessary and where gas accumulation is not possible. If R290(propane) is detected in the room, or a leak is suspected, do not allow unauthorized persons to search for the source of the leak. In such cases, evacuate all people from the room, open the windows, leave the room and notify your local fire department to advise them that a propane leak has occurred. Do not allow any person to return to the room until the commanding officer of the fire department or a certified service engineer decides that the risk has ceased to exist.

15. Connection to WIFI

App binding device

Search for the App **TuyaSmart** or scan the following QR code for downloading the APP.



Step 1

Make sure your phone is connected to your WIFI at home, and turn on Bluetooth. Tap the **+** in the upper right corner of the home page to add the device.

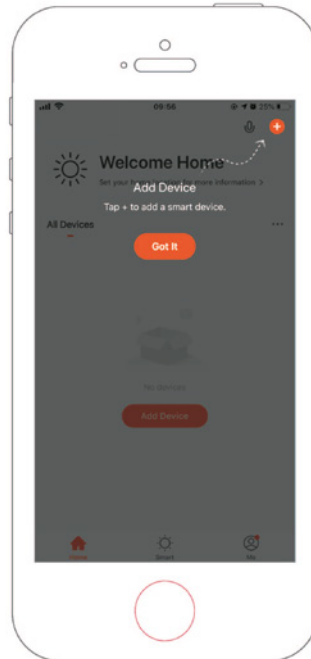
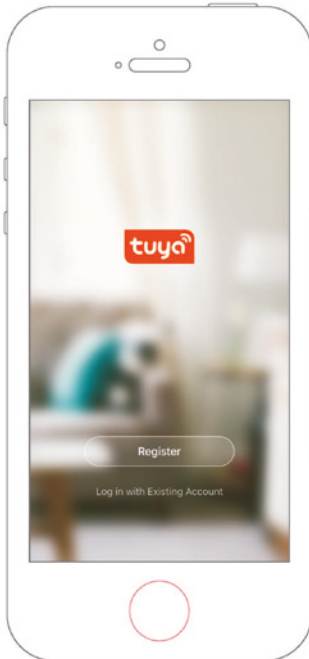

Step 2

Follow the guide to select the device to be configured and then enter the WIFI password.

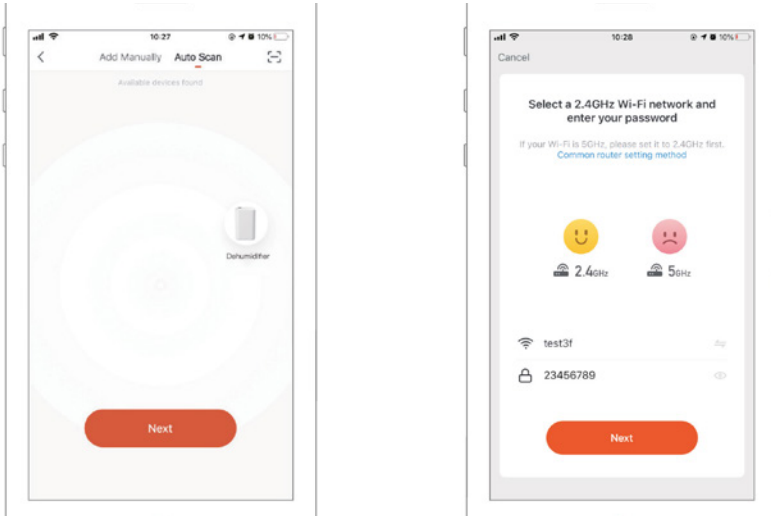

Step 3

Complete the connection to set the dehumidifier with the App.

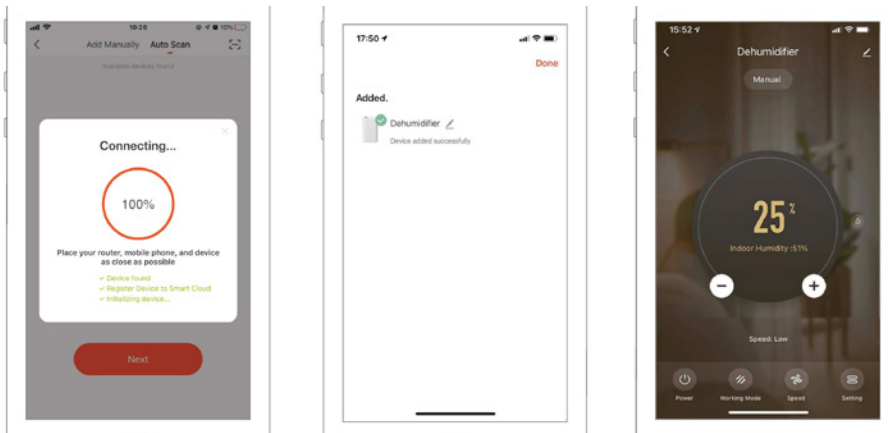

Adding device manually

Step 1

Tap **Add Device** on the home page or tap the **+** in the upper right corner, to go to the Add device page.

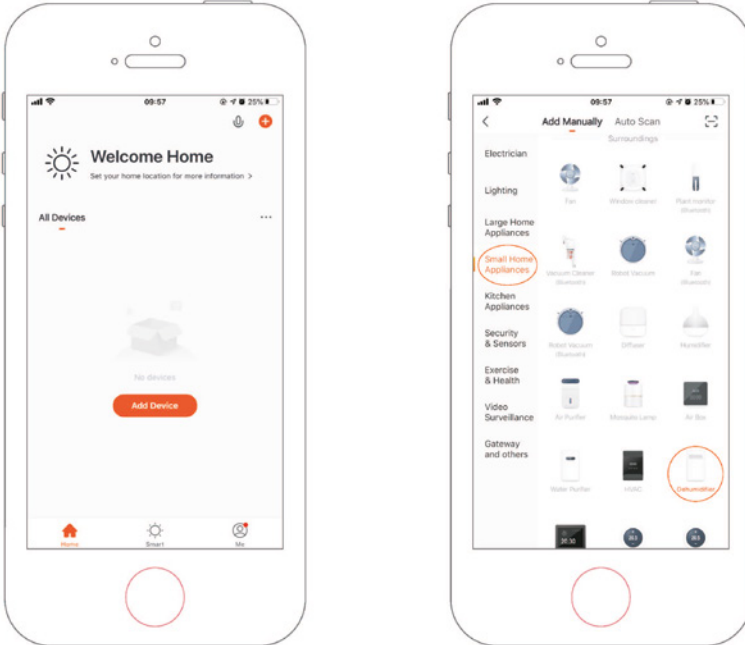

Step 2

Confirm the indicator rapidly blink and enter the WIFI password.

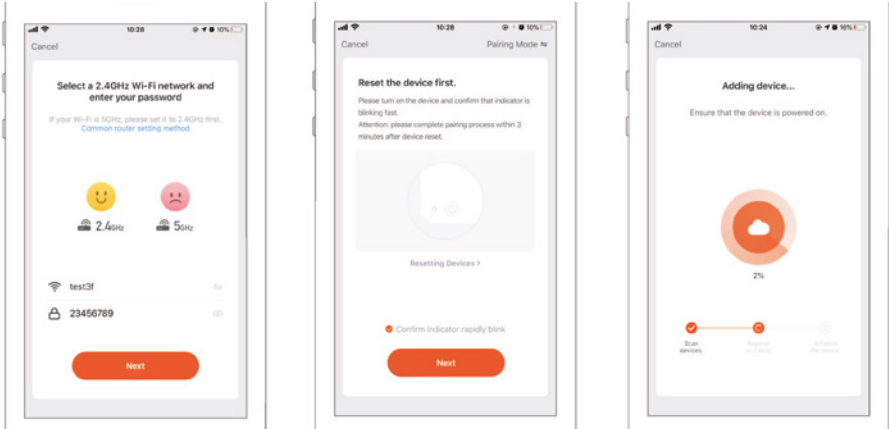

Step 3

Complete the connection to set the dehumidifier with the App.

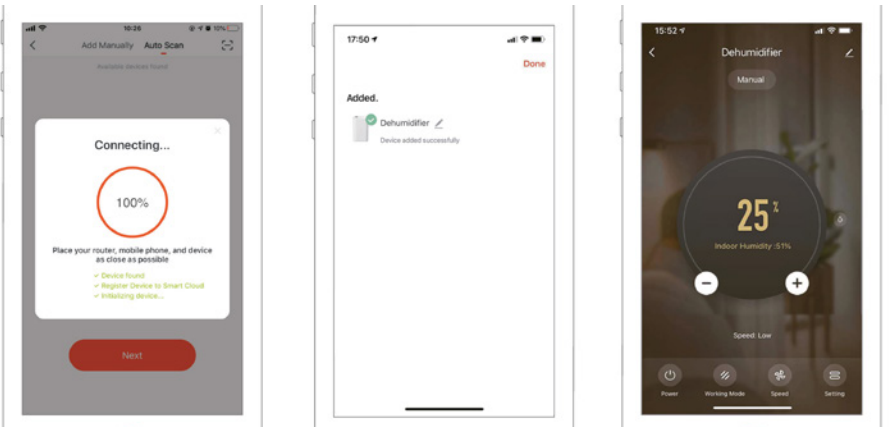



Lesen Sie das Benutzerhandbuch vor dem Gebrauch, beachten Sie den entsprechenden Abschnitt in diesem Benutzerhandbuch. Heben Sie es zum späteren Nachschlagen auf. Wir behalten uns das Recht vor, Fehler im Text oder an Bildern sowie notwendige Änderungen an technischen Daten vorzunehmen.



Recyceln Sie unerwünschte Materialien, anstatt sie wegzuworfen. Alle Geräte und Verpackungen müssen sortiert und umweltgerecht an einem regionalen Recyclinghof abgegeben werden.



Das Produkt entspricht den geltenden europäischen und anderen Richtlinien.

Inhaltsverzeichnis

1. Sicherheitshinweise	109
2. Teileliste.....	111
3. Kontinuierliche Entwässerung	112
4. Vor der Inbetriebnahme	113
5. Betriebsanleitung.....	113
6. Luftentfeuchter reinigen	119
7. Vorfilter reinigen.....	119
8. Lagerung.....	120
9. Fehlerbehebung.....	120
10. Technische Daten.....	122
11. Kundendienst.....	122
12. Garantie.....	123
13. Verantwortungsvolle Entsorgung.....	124
14. Warnung zum Kältemittel R290.....	124
15. Verbindung mit WIFI	125

1. Sicherheitshinweise

Warnhinweis

Dieses Gerät ist nur für den Einsatz in einer häuslichen Umgebung vorgesehen. Jede andere Verwendung wird vom Hersteller nicht empfohlen und kann Feuer, Stromschläge oder andere Personenschäden und Sachschäden verursachen. Versuchen Sie niemals, das Gerät selbst zu zerlegen oder zu reparieren. Das Gerät muss gemäß den nationalen Verkabelungsvorschriften installiert werden. Die Maschine ist für einen A-bewerteten Schalldruckpegel unter 70 dB ausgelegt. Überprüfen Sie die Spannung und stellen Sie sicher, dass sie den technischen Daten der Maschine entspricht. Dieses Gerät kann von Personen ab 8 Jahren mit eingeschränkten körperlichen und geistigen Fähigkeiten sowie Wahrnehmungsstörungen oder fehlender Erfahrung und fehlendem Wissen bedient werden, wenn sie hinsichtlich des sicheren Gebrauchs des Geräts beaufsichtigt oder angeleitet wurden und sie die damit verbundenen Gefahren verstehen.



Vorsichtsmaßnahmen



Nasse Hände nicht erlaubt



Warnhinweis

Netz Kabel



Ziehen Sie nicht am Netzkabel, um das Gerät von der Steckdose zu trennen.

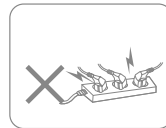

Verwenden Sie das Gerät nicht an einem überlasteten Verlängerungskabel.

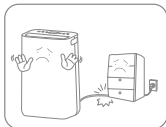

Setzen Sie keine schweren Gegenstände auf das Netzkabel, um Sicherheitsrisiken zu vermeiden.

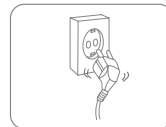

Verwenden Sie das Gerät nicht, wenn seine Buchsenlöcher keinen Stecker festhalten können.



Versuchen Sie nicht, das Netzkabel auszutauschen, wenden Sie sich zur Reparatur an das autorisierte Servicecenter.



Berühren Sie den Stecker nicht mit nassen Händen, um einen elektrischen Schlag zu vermeiden.

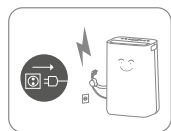

Trennen Sie das Produkt sofort vom Stromnetz, wenn es seltsame Geräusche, Gerüche oder Rauch abgibt. Bitte ziehen Sie den Stecker bei Gewitter heraus. Trennen Sie das Produkt vom Stromnetz, wenn es nicht verwendet wird.

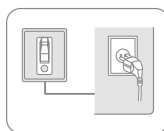

Die Steckdose muss geerdet und entsprechend gesichert werden.

Aufstellen



Stellen Sie keine brennbaren und explosiven Gegenstände um das Gerät auf, um ein Feuer zu vermeiden.

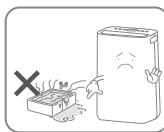

Verwenden Sie das Gerät nicht in Schwimmbecken oder ähnlichen Einrichtungen, um Sicherheitsrisiken zu vermeiden.

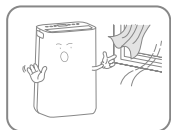

Verwenden Sie das Gerät nicht an einem zugigen Ort oder nebeneinem Heizkörper oder Heizgerät.



Stellen Sie das Gerät auf eine stabile, ebene Oberfläche. Die Maschine muss immer aufrecht stehen.

Während des Gebrauchs

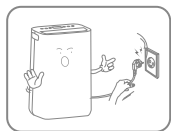

Bevor Sie den Luftentfeuchter bewegen, schalten Sie bitte den Strom aus, ziehen Sie das Netzkabel ab und stellen Sie sicher, dass der Wassertank leer ist.



Gießen Sie kein Wasser in das Gerät, um Fehlfunktionen zu vermeiden.



Kinder dürfen nicht mit der Maschine spielen. Führen Sie niemals Fremdkörper in die Maschine ein.



Legen Sie keine schweren Gegenstände auf das Gerät, um Fehlfunktionen zu vermeiden. Setzen Sie sich niemals auf das Produkt.



Drehen Sie das Gerät nicht um oder setzen Sie das Gerät keinen kräftigen Stößen aus, um Fehlfunktionen zu vermeiden.

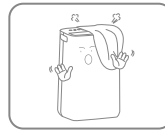

Das Gerät darf bei der Verwendung nicht abgedeckt werden.



Legen Sie keine Hände auf den Luftauslass, um Verletzungen oder Fehlfunktionen zu vermeiden.

2. Teileliste

Komponenten

1. Vorderes Gehäuse
2. Bedienfeld
3. Oszillierende Klappen
4. Griff
5. Vorfilter
6. Kontinuierlicher Entwässerungsauslass
7. Wassertank
8. Netzkabel
9. HEPA filter
10. Ablaufschlauch

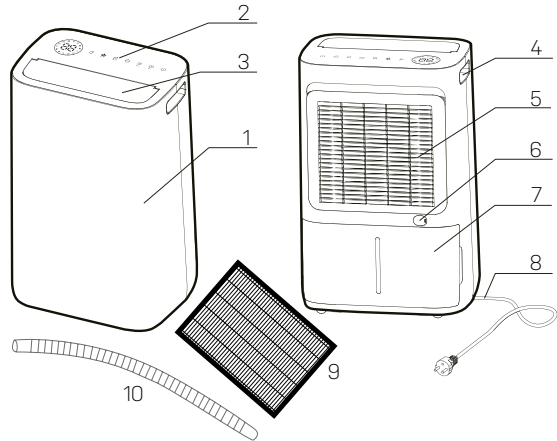

Bedienfeld

11. Taste für die Feuchtigkeitseinstellung
12. Lüftergeschwindigkeit & WLAN-Taste
13. Automatische Oszillation & UV Taste
14. Auto-Taste
15. Modus- und Ionisatorstaste
16. Modustaste
17. Ein-/Ausschalter

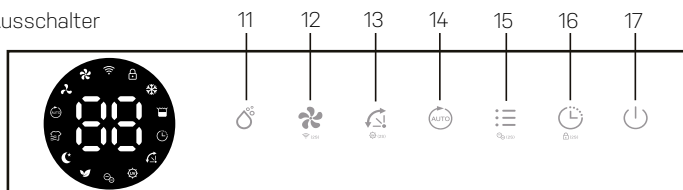



-  Timer-Anzeige
-  Automatischer Oszillator
-  Ionisator-Anzeige
-  Luftreinigungsanzeige
-  Schlafmodus-Anzeiger
-  Wäsche-Indikator
-  Auto-Anzeige
-  Anzeige für niedrige Lüftergeschwindigkeit
-  Anzeige für hohe Lüftergeschwindigkeit
-  WiFi-Anzeige
-  Kindersicherungsanzeige
-  Abtauanzeige
-  Tank-Voll-Anzeige
-  UV Anzeige

Entwässerung

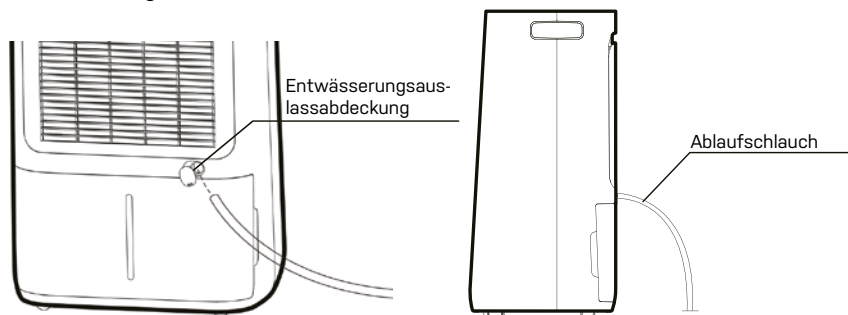

3. Kontinuierliche Entwässerung

Die kontinuierliche Entwässerungsoption ermöglicht das einfache Entfernen von gesammeltem Wasser, anstatt es manuell aus dem Wassertank zu entleeren, wenn die Umgebung sehr feucht ist.

1. Entfernen Sie den Gummistopfen, der den Ablaufschlauchanschluss abdeckt.
2. Schließen Sie einen geeigneten Abflussschlauch (14 mm Innendurchmesser) durch den Entwässerungsauslass an. Stellen Sie sicher, dass der Schlauch sicher und fest ist, um ein Auslaufen zu verhindern.
3. Stellen Sie immer sicher, dass der Ablaufschlauch nicht blockiert oder verstopft ist, um einen reibungslosen Ablauf zu gewährleisten.



Achten Sie bitte immer darauf, dass das Rohr abwärts verläuft und nicht blockiert oder geknickt ist.

4. Vor der Inbetriebnahme

- Überprüfen Sie den Luftentfeuchter auf eventuelle Transportschäden. Im Falle eines Schadens sollten Sie sich sofort mit unserer Serviceline in Verbindung setzen.
- Stellen Sie den Luftentfeuchter in aufrechter Position auf eine stabile, ebene Oberfläche.
- Stellen Sie sicher, dass das Netzkabel leicht zugänglich ist und nicht durch scharfe Kanten beschädigt oder während des Gebrauchs in irgendeiner Weise gequetscht wird.
- Stellen Sie sicher, dass sich der Luftentfeuchter in einem sicheren Abstand von mindestens 50 cm von einer Wand oder einem Möbel befindet und an allen Seiten einen Luftraum hat.
- Die Maschine muss mindestens 1 Stunde aufrecht stehen, bevor sie zum ersten Mal verwendet wird
- Wenn ein Teil Ihres Hauses stark von Luftfeuchtigkeit betroffen ist, kann der Luftentfeuchter zuerst dort platziert und später in einen anderen Teil des Hauses umgesetzt werden.
- Die Stromversorgung muss mit dem Wert auf dem Typenschild übereinstimmen, die Steckdose muss geerdet sein.
- Stellen Sie sicher, dass der Wassertank richtig montiert ist, bevor Sie den Luftentfeuchter einschalten können.
- Wenn der Luftentfeuchter ausgeschaltet und sofort wieder eingeschaltet wird, dauert es ungefähr 3 Minuten, bis die volle Leistung erreicht ist (der Kompressor funktioniert wieder).
- Wenn der Luftentfeuchter durch einen Stromausfall ausgeschaltet wird, schaltet er sich automatisch wieder ein, sobald die Stromversorgung wiederhergestellt ist.
- Der Luftentfeuchter arbeitet am besten bei normaler Raumtemperatur. Sein Wirkungsgrad verringert sich, wenn die Umgebungstemperatur unter 15 °C fällt.
- Schalten Sie die Stromversorgung ein und betreiben Sie das Gerät gemäß den untenstehenden Anweisungen.

5. Betriebsanleitung

Gerät ein-/ausschalten



1. Schließen Sie das Netzkabel an die Steckdose an.
2. **Drücken Sie einmal die Ein-/Aus-Taste (A)**, um das Gerät einzuschalten. Standardmäßig läuft es im manuellen Entfeuchtungsmodus.
3. Drücken Sie die **Ein-/Aus-Taste** erneut, um das Gerät auszuschalten.

Steuerung der Feuchtigkeitseinstellung



Drücken Sie die **Feuchtigkeitseinstelltaste (A)**, um den gewünschten maximalen Feuchtigkeitsgrad zwischen den folgenden auszuwählen CO-30 % -35 % -40 % -45 % -50 % -55 % -60 % -65 % -70 % -75 % -80 %-CO. CO steht für kontinuierliche Non-Stop-Entfeuchtung. Wenn Sie einen der Prozentsätze auswählen, läuft das Gerät, bis dieser Wert erreicht ist. Und wenn die Luftfeuchtigkeit unter dem ausgewählten Prozentsatz liegt, läuft das Gerät nicht.



Wenn die Umgebungsfeuchtigkeit weniger als 30 % beträgt, zeigt das Display an

LO

Wenn die Umgebungsfeuchtigkeit höher als 90 % ist, zeigt das Display an HI

Automatische Entfeuchtung

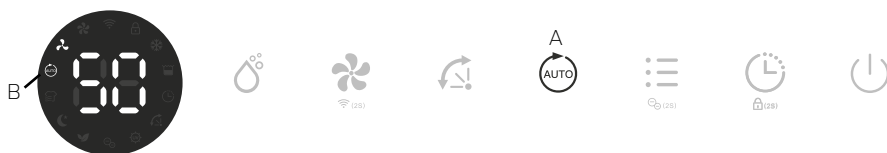

Drücken Sie die **Auto-Taste (A)**, um in den automatischen Entfeuchtungsmodus zu wechseln, das Gerät läuft automatisch entsprechend der unten erkannten Umgebungsfeuchtigkeit.

Umgebungs-RH% erkannt	Kompressor	Lüftergeschwindigkeitsstufe
RH%>65%	Arbeiten	Hoch
55%≤RH%≤65%	Arbeiten	Niedrig
RH%<55%	Stops Working	Niedrig

RH = Relative Luftfeuchtigkeit

Zeitschalter-Einstellungen



Wenn das Gerät eingeschaltet ist, drücken Sie die **Timer-Taste (A)** und wählen Sie zwischen 1-24 Stunden, um Ihre bevorzugte Timer-Dauer vor der automatischen Abschalteneinstellung auszuwählen. Die Timer-Anzeige wird auf dem Display (B) aktiviert.

Oszillierende Klappen



Drücken Sie die **Oszillationstaste (A)**. Auf dem Display (B) wird die Oszillationsanzeige aktiviert. Das Gerät oszilliert für eine bessere Luftzirkulation und eine optimale Verteilung der entfeuchteten Luft im ganzen Raum.

WIFI-Funktion



Drücken Sie die **Lüftergeschwindigkeitstaste (A)** 2 Sekunden lang, um die WIFI-Funktion zu aktivieren und in den Verteilernetzmodus zu gelangen. Während der Netzwerkkonfiguration blinkt die WIFI-Anzeige (B) und nachdem das WIFI verbunden ist, leuchtet das Symbol.



Detaillierte Einstellungen finden Sie im Abschnitt Verbindung zum WIFI unten. Drücken Sie die **Lüftergeschwindigkeitstaste** für 2 Sekunden und Sie können die Verbindung zum WIFI trennen.

Eingebauter Ionisator

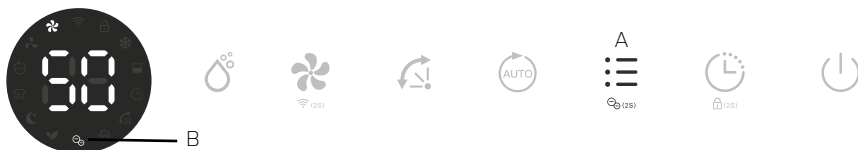

Der Ionisator erzeugt negative Ionen, die sich an positiv geladene Moleküle wie Staub, Bakterien, Pollen, Rauch und andere Allergene binden. Diese Moleküle verbinden sich zu größeren Molekülen, die nicht in der Luft schweben und zu Boden fallen können.

Drücken Sie die **Modustaste (A)** für 2 Sekunden, um die Ionisatorfunktion zu aktivieren. Die Ionisatoranzeige wird auf dem Display angezeigt, sobald sie aktiviert ist (B). Deaktivieren Sie ihn, indem Sie die **Modustaste** erneut 2 Sekunden lang drücken. Beachten Sie, dass die Ionisatoranzeige verschwindet.



Wenn das Gebläse nicht mehr funktioniert, wird die Ionisatorfunktion automatisch deaktiviert.

Wäschemodus

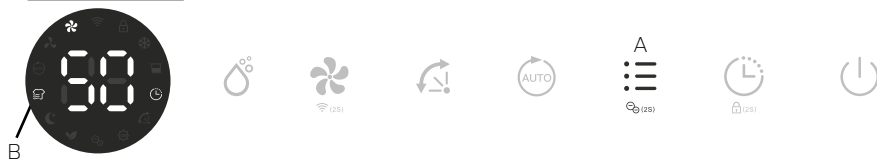

Drücken Sie die **Modustaste (A)**, bis die Wäschemodusanzeige (B) auf dem Display angezeigt wird. Das Gerät arbeitet für 6 Stunden im Dauerentfeuchtungsbetrieb mit hoher Lüfterdrehzahl und schaltet sich anschließend automatisch ab.

Schlafmodus

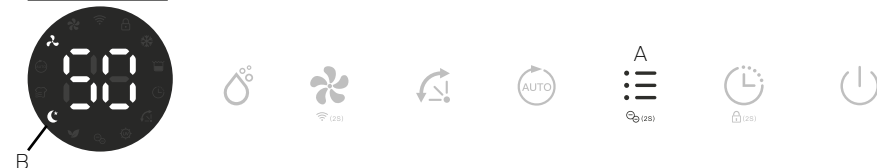

Drücken Sie die **Mode-Taste (A)**, bis die Sleep-Modus-Anzeige (B) auf dem Display angezeigt wird. 10 Sekunden später sind alle Anzeigen ausgeschaltet. Im Schlafmodus arbeitet das Gerät mit niedriger Lüftergeschwindigkeit.



Drücken Sie im **Schlafmodus** eine beliebige Taste, um das Gerät aufzuwecken, anschließend können Sie das Gerät wie gewohnt bedienen.

Luftreinigungsmodus



Drücken Sie die **Modustaste (A)**, bis die UV, Luftreiniger- und Ionisatoranzeige (B) auf dem Display (B) angezeigt wird. Das Gerät arbeitet mit hoher Lüftergeschwindigkeit ohne Entfeuchtung, es reinigt nur die Luft.



Die Ionisatorfunktion kann durch 2 Sekunden langes Drücken der Mode-Taste ausgeschaltet werden.

Kindersicherungsfunktion



Um die Fehlbedienung durch kleine Kinder zu verhindern, ist das Gerät mit einer Kindersicherung ausgestattet. **Drücken Sie die Timer taste (A)** 2 Sekunden lang, um die Kindersicherungsfunktion zu aktivieren oder zu deaktivieren (B).

Automatische Abschaltung



Wenn der Wassertank während des normalen Gebrauchs voll wird, schaltet sich das Gerät automatisch mit der **Anzeige „Tank voll“ (A)** auf dem Bildschirm aus und der Summeralarm ertönt fünfmal.



Wenn der Wassertank entfernt oder nicht richtig platziert wird, tritt das obige Phänomen ebenfalls auf.

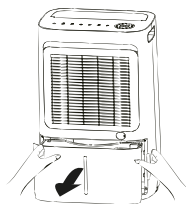

A - Ziehen Sie den Wassertank heraus

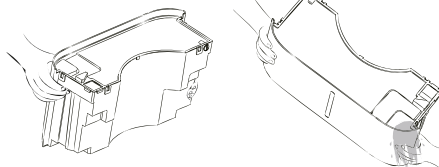

B - Gießen Sie das Wasser aus

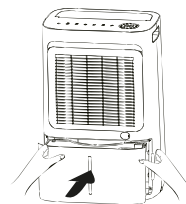

C - Schieben Sie den Wassertank wieder zurück

Automatische Abtaufunktion



Das Gerät ist mit einer automatischen Abtaufunktion ausgestattet. Wenn die Raumtemperatur zu niedrig ist, schaltet der Kompressor ab und das Gerät läuft mit hoher Lüftergeschwindigkeit, bis der Reif verschwunden ist. Bei eingeschalteter **Abtauanzeige (A)** können keine Einstellungen vorgenommen werden.

Speicherfunktion

Bei der Wiederherstellung nach einem Stromausfall arbeitet das Gerät mit dem Modus vor der Abschaltung. Nur die Timer-Einstellung verschwindet.

6. Luftentfeuchter reinigen

Bei regelmäßiger Verwendung kann der Filter mit Staub und Partikeln verstopfen. Um die Wirksamkeit des Luftentfeuchters sicherzustellen, wird empfohlen, das Gerät mindestens alle zwei Wochen zu reinigen:

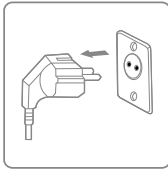

Schalten Sie das Gerät aus und entfernen Sie den Stecker vor der Reinigung aus der Steckdose.

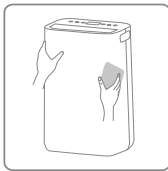

Reinigen Sie das Gehäuse mit einem weichen, trockenen Tuch. Reinigen Sie die Luftein- und -auslassgitter des Luftentfeuchters mit einem Staubsauger. Wenn das Gerät extrem verschmutzt ist, verwenden Sie ein mildes Reinigungsmittel. Wischen Sie den Luftreiniger mit einem leicht feuchten Tuch ab. Entfernen Sie den Wassertank und reinigen Sie ihn von Hand mit einem milden Reinigungsmittel. Spülen Sie es mit sauberem Wasser

Hinweis: Sprühen Sie kein Wasser direkt auf das Gerät.

Die Reinigung und Benutzerwartung darf nicht von Kindern ohne Aufsicht durchgeführt werden.

7. Vorfilterrahmen reinigen

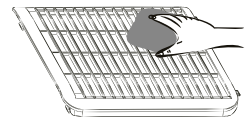
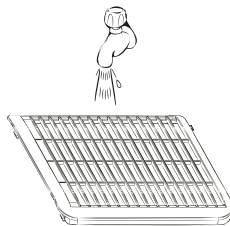
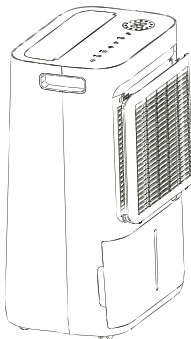

1. Entfernen Sie den Vorfilterrahmen von der Rückseite.
2. Reinigen Sie den Vorfilterrahmen sorgfältig in warmem Wasser und verwenden Sie gegebenenfalls ein mildes Reinigungsmittel.

Hinweis: Waschen Sie den Vorfilterrahmen NICHT in der Spülmaschine.

3. Spülen Sie den Vorfilterrahmen in sauberem Wasser und lassen Sie ihn trocknen, bevor Sie ihn wieder einsetzen.

4. Montieren Sie den Vorfilterrahmen wieder auf das Gerät

Hinweis: Verwenden Sie den Luftentfeuchter NICHT ohne Vorfilterrahmen.



Der HEPA-Filter kann nicht gereinigt werden und muss einmal jährlich ausgetauscht werden.

8. Lagerung

Wenn der Luftentfeuchter über einen längeren Zeitraum nicht verwendet wird, führen Sie die folgenden Schritte aus:

4. Entfernen Sie den Stecker aus der Steckdose und entleeren Sie den Tank. Stellen Sie sicher, dass der Tank und der Luftentfeuchter vollständig trocken sind. Dies kann ein paar Tage dauern.
5. Reinigen Sie den Luftfilter.
6. Überprüfen Sie, ob der Luftentfeuchter in perfektem Zustand ist, um eine sichere Verwendung nach einer langen Lagerzeit zu gewährleisten.
7. Verpacken Sie das Gerät mit der passenden Verpackung.
8. Bewahren Sie den Luftentfeuchter an einem staubfreien Ort und vor direkter Sonneneinstrahlung geschützt auf. Vorzugsweise mit einer Plastikfolie bedeckt.

9. Fehlerbehebung

Überprüfen Sie Folgendes, bevor Sie sich an den technischen Support wenden.

PROBLEM	MÖGLICHE URSACHE	LÖSUNG
Der Luftentfeuchter schaltet sich nicht ein	Die Stromversorgung ist nicht angeschlossen	Stecken Sie den Stecker in die Steckdose und vergewissern Sie sich, dass der Strom eingeschaltet ist
	Der Wassertank ist voll	Leeren Sie den Tank
	Der Tank wurde nicht richtig wieder eingesetzt.	Setzen Sie den Tank richtig ein
	Der eingestellte Feuchtigkeitswert ist erreicht	Verringern Sie die Luftfeuchtigkeit
	Netzstecker oder Kabel beschädigt	Wenden Sie sich zur Reparatur an ein autorisiertes Servicecenter

Wasserentnahmekapazität ist zu gering	Laufzeit ist zu kurz	Seien Sie geduldig und warten Sie ab
	Die Umgebungstemperatur oder Luftfeuchtigkeit ist zu niedrig	Es ist normal, dass das Gerät unter diesen Bedingungen nicht entfeuchtet
Das Gerät funktioniert, reduziert aber die relative Luftfeuchtigkeit nicht ausreichend	Der Raum ist zu groß	Wir empfehlen die Verwendung eines Luftentfeuchters mit einer größeren Kapazität
	Es herrscht zu viel Luftzug	Verringern Sie den Luftzug (z. B. Fenster und Türen schließen)
	Der Luftfilter ist verstopft	Reinigen Sie den Vorfilterrahmen
	Die eingestellte Luftfeuchtigkeit ist höher als die Umgebungsluftfeuchtigkeit	Stellen Sie die Luftfeuchtigkeit niedriger als die Umgebungsfeuchtigkeit ein
Die Luftfeuchtigkeit nimmt nicht ab	Der Luftentfeuchter wurde nicht lange genug benutzt	
	Die Umgebungstemperatur ist zu niedrig	
	Die Umgebungsluftfeuchtigkeit ist zu niedrig	
	Die Umgebungsfeuchtigkeit ist niedriger als die gewünschte eingestellte Luftfeuchtigkeit	
	Der Luftfilterrahmen ist verschmutzt	Reinigen Sie den Vorfilterrahmen
Der Luftentfeuchter bläst warme Luft aus	Die getrocknete Luft wird über Heizspulen geleitet, bevor sie im Rahmen des Entfeuchtungsprozesses in den Raum geblasen wird	Das ist normal, ein Luftentfeuchter ist kein Luftkühler
Wasser auf dem Boden	Es befindet sich Restwasser im Tank und das Gerät wird durch zu viel Bewegung hin und her geschaukelt	Seien Sie vorsichtig, wenn Sie den Tank bewegen
Wasser im Tank läuft über	Der Wassertank könnte beschädigt sein.	Kontaktieren Sie unsere eeese-Service-Hotline
	Der Schwimmer für den automatischen Wassersensor ist nicht vorhanden	
	Der interne Entwässerungskanal ist blockiert oder verstopft	
Der Luftentfeuchter ist laut	Der Vorfilterrahmen ist verstopft oder das Gerät befindet sich auf einer unebenen Oberfläche	Reinigen Sie den Vorfilterrahmen oder stellen Sie das Gerät auf eine ebene Oberfläche
	Lose Partikel oder Fremdkörper im Inneren des Geräts	Kontaktieren Sie unsere eeese-Service-Hotline
	Geräusch von fließendem Kältemittel	
Fehlercode	E1: Temperatursensorfehler E2: Feuchtigkeitssensorfehler	Kontaktieren Sie unsere eeese-Service-Hotline

10. Technische Daten

Modell Otto Art.-Nr		2553	2554
Höchster Arbeitsbereich m ²		100	120
Empfohlener Betriebsbereich m ²		4-70	4-85
WLAN		Ja	
Timer, h		1 ~ 24	
IP-Schutzart		IPX4	
Stromversorgung		220-240V - 50Hz	
Entfeuchtungskapazität (30°C RH 80%), L/tag		20	25
Entfeuchtungskapazität (27°C RH 60%), L/tag		12	15
Energieverbrauch, W		245	290
Luftvolumen m ³ /h	Hoch	190	
	Niedrig	160	
Geräuschpegel dB (A)	Hoch	44	44
	Niedrig	40	42
Wassertankkapazität, L		4,5	
Betriebstemperatur, °C		5~35	
Kältemittel		R290 / 0,068kg	R290 / 0,075kg
Kompressor		Hin- und Herbewegung	
Nettogewicht, kg		15,0	15,7
Inklusive HEPA-Filter		Ja	Ja
Vorfilter		Waschbar	
Ablaufschlauchdurchmesser mm		14	
Ablassschlauch im Lieferumfang enthalten		Ja	
Produktgröße (HxBxT), cm		58,0 × 37,8 × 27,3	

Die oben genannten technischen Daten dienen nur als Referenz. Wir behalten uns das Recht vor, diese ohne vorherige Ankündigung zu ändern.

11. Kundendienst

Wenn Sie Fragen haben oder weitere Informationen benötigen, wenden Sie sich bitte an den

eeese Kundendienst unter +45 69 16 32 00

Wenn Sie den Kundendienst in Anspruch nehmen oder einen Garantieanspruch geltend machen möchten, müssen Sie direkt in unserem Support-System eine

Kundendienstanfrage erstellen. Gehen Sie auf die Website zu SUPPORT.

12. Garantie

Begrenzte Garantie

Wir garantieren, dass alle Teile für einen Zeitraum von zwei Jahren ab Kaufdatum frei von Material- und Verarbeitungsfehlern sind. Die Garantie gilt nur für Material- oder Herstellungsfehler, die verhindern, dass das Produkt normal installiert oder betrieben werden kann. Defekte Teile werden ersetzt oder repariert.

Die Garantie gilt nicht für Transportschäden, andere als beabsichtigte Verwendungen, Schäden, die durch unsachgemäße Montage oder unsachgemäße Verwendung, Schäden durch Aufprall oder andere Fehler oder durch unsachgemäße Lagerung verursacht wurden.

Die Garantie erlischt, wenn der Benutzer Änderungen am Produkt vornimmt.

Die Garantie umfasst keine Produktbeschädigungen, Sachschäden oder allgemeinen Betriebsverluste.

Die Haftung des Herstellers geht nicht über die Reparatur oder den Austausch defekter Teile hinaus und beinhaltet nicht die Arbeitskosten für die Entfernung und Neuinstallation des defekten Teils, die Transportkosten zum und vom Servicecenter sowie sonstigen Materialien, die für die Durchführung der Reparatur erforderlich sind.

Diese Garantie deckt keine Ausfälle oder Fehlfunktionen aufgrund folgender Umstände ab:

- Wenn Installation, Betrieb oder Wartung des Geräts nicht in Übereinstimmung mit unserem veröffentlichten und mit dem Gerät mitgelieferten „Benutzerhandbuch“ erfolgen.
- Die handwerklichen Arbeiten zur Installation des Geräts.
- Missbrauch, Umbau, Unfall, Feuer, Flut, Blitzschlag, Nagetiere, Insekten, Fahrlässigkeit oder unvorhergesehene Ereignisse.
- Verwendung von nicht werksseitig zugelassenen Teilen oder nicht werksseitig zugelassenem Zubehör in Verbindung mit dem Produkt.

Haftungsbeschränkung

Dies ist die einzige vom Hersteller gewährte Garantie. Niemand ist berechtigt, in unserem Namen weitere Garantien zu gewähren.

Diese Garantie gilt anstelle aller sonstigen, ausdrücklichen oder stillschweigenden Garantien. Einschließlich, jedoch nicht beschränkt auf etwa stillschweigender Garantien der Eignung für einen bestimmten Zweck oder einer bestimmten Verkaufsfähigkeit.

Wir lehnen ausdrücklich jede Haftung für Folgeschäden, zufällige Schäden, indirekte Verluste oder Verluste im Zusammenhang mit einer Verletzung der ausdrücklichen oder stillschweigenden Garantie ab.

Diese Garantie verleiht Ihnen bestimmte gesetzliche Rechte, die je nach Land variieren können.

Beanstandungen

Im Falle eines Garantieanspruchs ist ein gültiger Kaufbeleg vorzulegen.
Lesen Sie mehr über die Erhebung eines Garantieanspruchs im Abschnitt SERVICE.

WICHTIG!

Wenn Sie technische Hilfe benötigen – wenden Sie sich an unsere eeese-Service-Hotline:

eeese DK-Telefon +45 69 16 32 00

Wir verfügen über Fachkenntnisse zu unseren Produkten und zum Fachgebiet im Allgemeinen, sodass Sie schnell und einfach Hilfe erhalten.

13. Verantwortungsvolle Entsorgung

Dieses Symbol weist darauf hin, dass dieses Produkt nicht mit dem allgemeinen Hausmüll entsorgt werden darf. Dies gilt EU-weit. Um Umweltschäden oder Gesundheitsgefahren durch unsachgemäße Abfallentsorgung zu vermeiden, muss das Produkt zum Recycling abgegeben werden, damit das Material verantwortungsvoll entsorgt werden kann. Wenn Sie Ihr Produkt recyceln möchten, bringen Sie es zu Ihrer örtlichen Sammelstelle oder wenden Sie sich an die Verkaufsstelle. Diese sorgen dafür, dass das Produkt umweltgerecht entsorgt wird.



14. Warnung zum Kältemittel R290

Die Maschine ist nur für die Verwendung mit dem Gas R290 (Propan) als vorgesehenem Kältemittel ausgelegt.

Hinweis: Der Kältemittelkreislauf ist abgedichtet. Die Wartung sollte nur von einem qualifizierten Techniker durchgeführt werden.



Der Mangel an Geruch weist nicht auf einen Mangel an ausgetretenem Gas hin. In der Nähe der Maschine dürfen keine offenen Flammen, Zigaretten oder andere mögliche Zündquellen verwendet werden. Komponenten sind für Propan und ohne Anreiz und ohne Funkenbildung ausgelegt. Bauteile dürfen nur durch identische Ersatzteile ersetzt werden.

Hinweis: Die Maschine darf nur in einem Raum mit einer Mindestbodenfläche von 4 m² installiert werden.

R290 ist ein brennbares Gas, das schwerer als Luft ist. Auf dieser Basis ist die Konzentration am Boden am höchsten, wenn das Gas aus dem Gerät austritt. Das Gas kann jedoch (z. B. durch Luftzug, Lüfter usw.) auf ein höheres Niveau angehoben werden. Das in diesem Gerät verwendete R290 (Propan) ist geruchslos. Verwenden Sie die Maschine nicht in Räumen mit offener Flamme, anderen starken Wärmequellen (z. B. Zigaretten, Kerzen usw.) oder elektrischen Entladungen. Installieren Sie das Gerät in einem Raum, der bei Bedarf belüftet werden kann und in dem eine Gasansammlung nicht möglich ist.

Wenn im Raum R290 (Propan) festgestellt wird oder ein Leck vermutet wird, lassen Sie

nicht zu, dass Unbefugte nach der Quelle des Lecks suchen. Evakuieren Sie in solchen Fällen alle Personen aus dem Raum, öffnen Sie die Fenster, verlassen Sie den Raum und benachrichtigen Sie Ihre örtliche Feuerwehr, um sie über das Auftreten eines Propanlecks zu informieren. Lassen Sie keine Person in den Raum zurückkehren, bis der befehlshabende Beamte der Feuerwehr oder ein zertifizierter Servicetechniker feststellt, dass das Risiko nicht mehr besteht.

15. Verbindung mit WIFI

APP-Anbindung des Geräts

Suchen Sie nach der App **TuyaSmart** oder scannen Sie den folgenden QR-Code, um die APP herunterzuladen.



Schritt 1

Stellen Sie sicher, dass Ihr Telefon mit Ihrem WIFI zu Hause verbunden ist und schalten Sie Bluetooth ein.

Tippen Sie auf das **+** in der oberen rechten Ecke der Startseite, um das Gerät

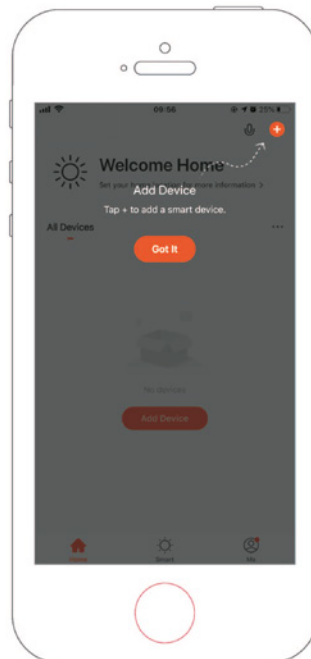
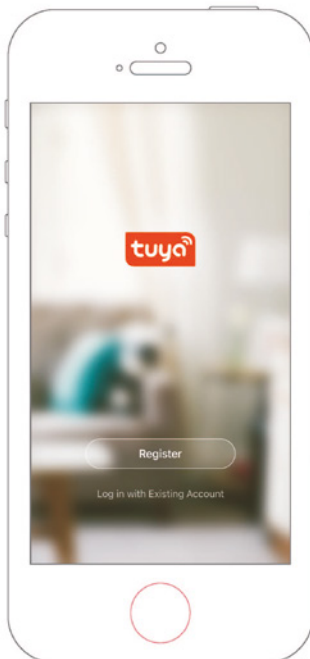

Schritt 2

Folgen Sie der Anleitung, um das zu konfigurierende Gerät auszuwählen, und geben Sie anschließend das WLAN-Passwort ein.

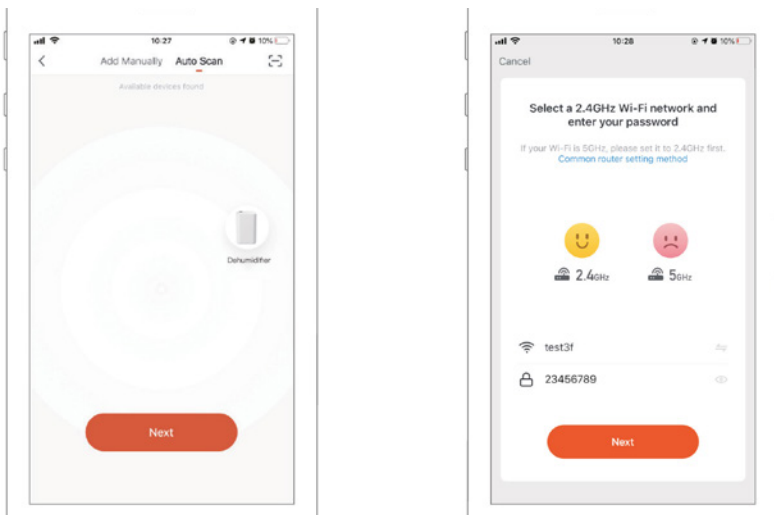

Schritt 3

Stellen Sie die Verbindung her, um den Luftentfeuchter über die APP einzustellen.

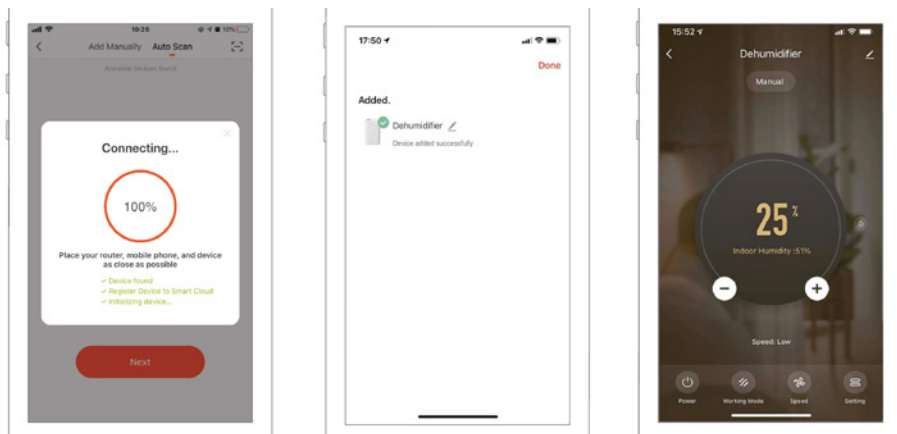

Manuelles Hinzufügen des Geräts

Schritt 1

Tippen Sie auf der Startseite auf **Gerät hinzufügen** oder auf **+** in der oberen rechten Ecke, um zur Seite Gerät hinzufügen zu wechseln.

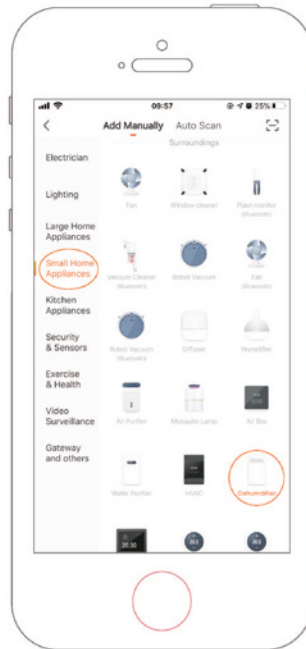
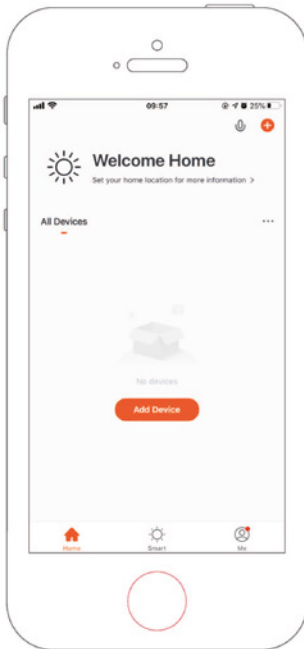

Schritt 2

Vergewissern Sie sich, dass die Anzeige schnell blinkt und geben Sie das WLAN-Passwort ein.

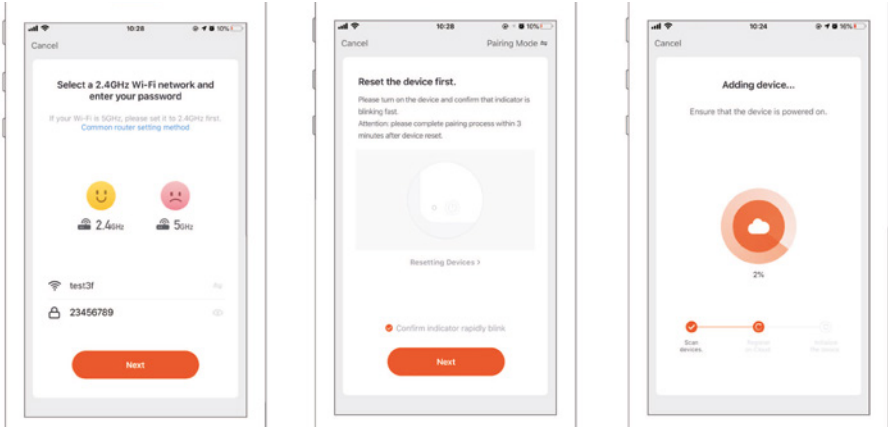

Schritt 3

Stellen Sie die Verbindung her, um den Luftentfeuchter über die APP einzustellen.

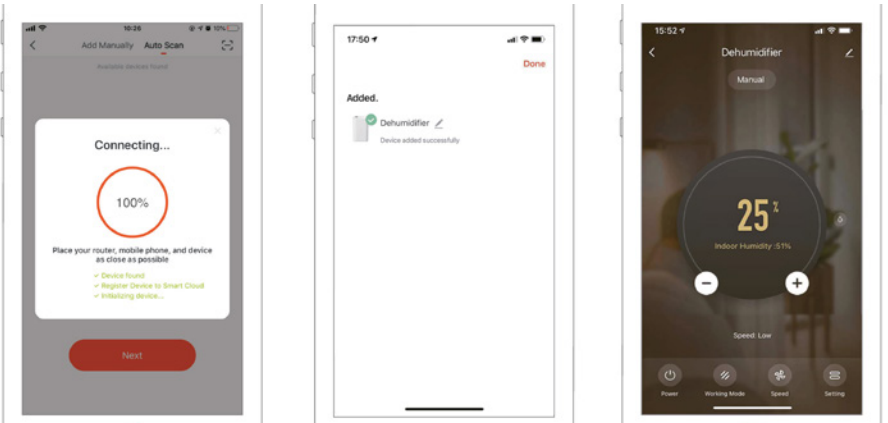



Lees de gebruikershandleiding voor elk gebruik, raadpleeg de overeenkomstige sectie in deze gebruikershandleiding. Bewaar het voor toekomstig gebruik. We behouden ons het recht voor op eventuele noodzakelijke wijzigingen in technische gegevens en eventuele fouten in tekst of afbeeldingen.



Recycle ongewenste materialen in plaats van ze weg te gooien. Alle apparaten en verpakkingen moeten worden gesorteerd en aangeboden aan een regionaal recyclingcentrum en op een milieuvriendelijke manier worden verwerkt.



Het product voldoet aan de toepasselijke Europese en andere richtlijnen.



Inhoudsopgave

1. Veiligheidsinstructies	130
2. Onderdelenlijst	132
3. Ononderbroken drainage.....	133
4. Voor het gebruik.....	134
5. Bedieningsinstructies	134
6. De luchtontvochtiger reinigen	139
7. Het voorfilter frame reinigen	140
8. Opslag.....	141
9. Het oplossen van problemen.....	141
10. Technische specificaties	143
11. Service	143
12. Garantie.....	144
13. Verantwoordelijke afvalverwijdering	145
14. Waarschuwing voor koelmiddel R290	145
15. Verbinding met wifi	146

1. Veiligheidsinstructies

Waarschuwing

Dit apparaat is uitsluitend bedoeld voor gebruik in een huiselijke omgeving. Elk ander gebruik wordt niet aanbevolen door de fabrikant en kan leiden tot brand, elektrische schokken of ander persoonlijk letsel en schade aan eigendommen. Probeer het apparaat zelf te demonteren of te repareren. Het apparaat moet in overeenstemming met de nationale bedradingsvoorschriften worden geïnstalleerd. Het apparaat is ontworpen met een A-gewogen geluidsdrukkniveau van minder dan 70 dB. Controleer de spanning en zorg ervoor dat deze voldoet aan de technische specificaties van het apparaat. Dit apparaat kan worden gebruikt door kinderen van 8 jaar en ouder en door personen met verminderde lichamelijke, zintuiglijke of geestelijke mogelijkheden of gebrek aan ervaring en kennis als ze onder toezicht staan of instructies over veilig gebruik van het apparaat hebben gekregen en de mogelijke gevaren begrijpen.



Waarschuwingen



Natte handen zijn niet toegestaan



Waarschuwing

Voedingskabel



Trek niet aan het snoer om het apparaat uit het stopcontact te halen.

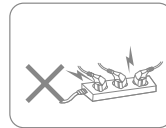

Gebruik het apparaat niet met een overbelast verlengsnoer.

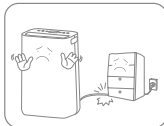

Plaats geen zware voorwerpen op de voedingskabel om veiligheidsrisico's te vermijden.

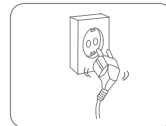

Gebruik het apparaat niet als het stopcontact de stekker niet stevig vasthoudt.



Probeer de voedingskabel niet te wijzigen, neem contact op met het geautoriseerde servicecentrum voor reparatie.



Raak de stekker, om elektrische schokken te voorkomen, niet met natte handen aan.

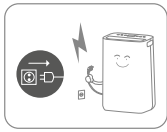

Haal de stekker onmiddellijk uit het stopcontact als het apparaat vreemde geluiden, geuren of rook afgeeft. Trek tijdens onweer de stekker uit het stopcontact. Koppel het product los als het niet in gebruik is.

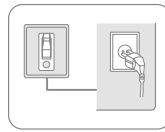

Het stopcontact moet geaard en adequaat beveiligd zijn.

Plaatsing



Plaats, om brand te voorkomen, geen brandbare en explosieve voorwerpen in de buurt van het apparaat.

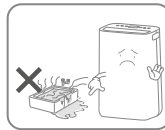

Gebruik het apparaat niet in het zwembad of vergelijkbare voorzieningen om veiligheidsrisico's te voorkomen.

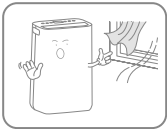

Gebruik het apparaat niet op een tochtige plaats of naast een radiator of verwarmings-apparaat.



Plaats het apparaat op een stabiel, plat oppervlak. Het apparaat moet altijd rechtop staan.

Tijdens het gebruik

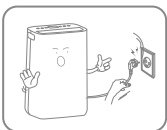

Schakel de stroom uit, trek de stekker uit het stopcontact en controleer of het water-reservoir leeg is voordat u de luchtontvochtiger verplaatst



Giet geen water in het apparaat om storing te voorkomen.

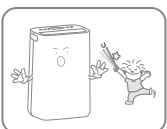

Kinderen mogen niet met het apparaat spelen. Steek nooit vreemde voorwerpen in het apparaat.



Plaats geen zware voorwerpen op het apparaat om storingen te voorkomen. Ga nooit op het product zitten.



Duw het apparaat niet om en laat het niet hard stoten om defecten te voorkomen.



Het apparaat mag tijdens het gebruik niet worden afgedekt.

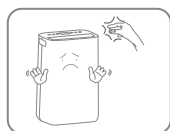

Leg uw handen niet op de luchtuitlaat om letsel of defecten te voorkomen.

2. Onderdelenlijst

Onderdelen

1. Behuizing voorzijde
2. Bedieningspaneel
3. Oscillerende lamellen
4. Handvat
5. Vorfilter frame
6. Continue afvoer
7. Waterreservoir
8. Voedingskabel
9. HEPA filter
10. Afvoerpijp

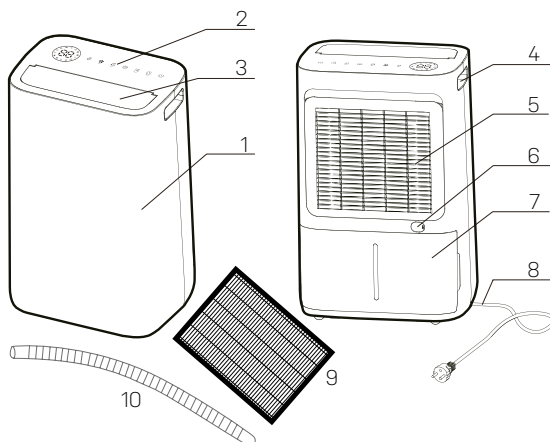

Bedieningspaneel

11. Vochtigheidsinstellingsknop
12. Ventilatorsnelheid & wifiknop
13. Automatische oscillatie & UV knop
14. Auto-knop
15. Functie- & Ionisatorknop
16. Timer- / kinderslotknop
17. Aan/uitknop

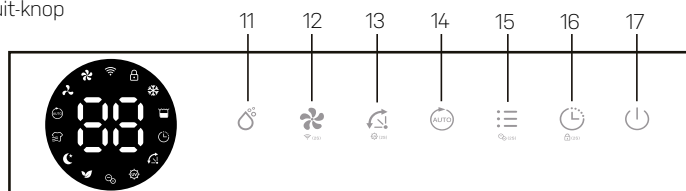

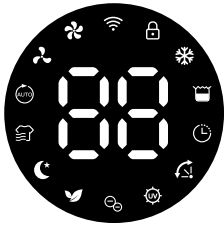

-  Indicator voor timerinstelling
-  Automatische oscillator
-  Ionisatorindicator
-  Luchtzuiverende indicator
-  Indicator voor de slaapstand
-  Wasdroogindicator
-  Auto Indicator
-  Indicator lage ventilatorsnelheid
-  Indicator hoge ventilatorsnelheid
-  Wifi-controlelampje
-  Childlock Indicator
-  Ontdooiindicator
-  Controlelamp volle tank
-  UV Indicator

Drainage



3. Ononderbroken drainage

Met de optie voor continue afvoer kan in een omgeving met een zeer hoge luchtvochtigheid het opgevangen water gemakkelijk worden afgevoerd in plaats van handmatig uit de watertank te worden geleegd.

1. Verwijder de rubberen plug die de aansluiting van de afvoerslang bedekt.
2. Sluit een geschikte afvoerslang (14 mm binnendiameter) aan op de afvoer. Zorg ervoor dat de slang stevig en strak zit om lekkage te voorkomen.
3. Zorg er altijd voor dat de afvoerslang niet geblokkeerd of geblokkeerd is om een vlotte doorstroming te behouden.



Zorg er altijd voor dat de pijp naar beneden wijst en is niet geblokkeerd of geknikt.

4. Voor het gebruik

- Controleer de luchtontvochtiger op eventuele transportschade. In geval van schade dient u direct contact op te nemen met onze servicelijn.
- Plaats de luchtontvochtiger rechtop op een stabiele, vlakke ondergrond.
- Zorg ervoor dat de voedingskabel gemakkelijk toegankelijk is en niet wordt beschadigd door scherpe randen of op enigerlei wijze bekneld raakt tijdens gebruik.
- Zorg ervoor dat de luchtontvochtiger op een veilige afstand van minimaal 50 cm van een muur of meubel staat en aan alle kanten luchtruimte heeft.
- Het apparaat moet minimaal 1 uur rechtop staan voordat deze voor het eerst wordt gebruikt
- Als een deel van uw huis erg vochtig is, kan de luchtontvochtiger daar eerst worden geplaatst en later naar een ander deel van het huis worden verplaatst.
- De netvoeding moet overeenkomen met de waarde op het typeplaatje, het stopcontact moet geaard zijn.
- Zorg ervoor dat het waterreservoir correct is aangebracht voordat de luchtontvochtiger kan worden ingeschakeld.
- Als de luchtontvochtiger wordt uitgeschakeld en onmiddellijk weer wordt ingeschakeld, duurt het ongeveer 3 minuten voordat hij op volle kracht is (compressor weer aan het werk).
- Als de luchtontvochtiger wordt uitgeschakeld door een stroomstoring, schakelt hij automatisch weer in zodra de stroom is hersteld.
- De luchtontvochtiger werkt het beste bij een normale kamertemperatuur, het rendement neemt af als de omgevingstemperatuur onder de 15 °C daalt.
- Zet de stroom aan en laat het apparaat lopen volgens onderstaande instructies.

5. Bedieningsinstructies

Schakel het apparaat in / uit



1. Sluit de voedingskabel aan op het stopcontact.
2. Druk **eenmaal op de aan / uit-knop (A)** om het apparaat in te schakelen. Standaard werkt het apparaat in handmatige ontvochtigingsmodus.
3. Druk **nogmaals op de aan / uit-knop** om het apparaat uit te schakelen.

Vochtigheidsinstelling



Druk op de **vochtigheidsinstelknop (A)** om het gewenste maximale vochtigheidsniveau te selecteren tussen de volgende CO-30%-35%-40%-45%-50%-55%-60%-65%-70%-75%-80%-CO. CO staat voor continue non-stop ontvochtiging. Als u een van de percentages selecteert, loopt het apparaat totdat dat niveau is bereikt. En als de luchtvochtigheid lager is dan het geselecteerde percentage, werkt het apparaat niet.



Als de luchtvochtigheid lager is dan 30% zal het display LO 

Als de luchtvochtigheid hoger is dan 90%, toont het display HI 

Automatische ontvochtiging



Druk op de **auto-knop (A)** om naar de automatische ontvochtigingsmodus te gaan, het apparaat werkt automatisch in overeenstemming met de hieronder gedetecteerde luchtvochtigheid. De auto Indicator wordt geactiveerd op het display (B).

Ambient RH% geregistreerd	Compressor	Ventilator snelheid
RH%>65%	Werkend	Hoog
55%≤RH%≤65%	Werkend	Laag
RH%<55%	Stopt met werken	Laag

RH = Relatieve vochtigheid

Timerinstelling



Wanneer het apparaat is ingeschakeld, drukt u op de **timerknop (A)** en selecteert u tussen 1-24 uur om de gewenste timerduur te selecteren voordat de automatische uitschakeling wordt ingesteld. De timerindicator wordt geactiveerd op het display (B).

Oscillerende lamellen



Druk op de **oscillatieknop (A)**. De oscillatie-indicator wordt geactiveerd op het display (B). De unit oscilleert voor een betere luchtcirculatie en optimale verspreiding van de ontvochtigde lucht door de kamer.

Wifi

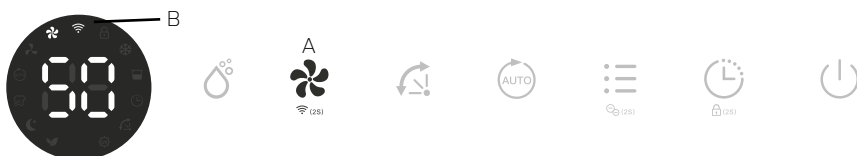

Druk 2 seconden op de **ventilatorsnelheid-knop (A)** om de wififunctie te activeren en in de distributienetwerkmodus te gaan. Tijdens de netwerkconfiguratie knippert het wifi-controlelampje (B) en nadat de wifi is aangesloten, is het pictogram ingeschakeld.



Zie de onderstaande sectie **Verbinding met wifi** voor gedetailleerde instellingen. Druk 2 seconden op de **Ventilatorsnelheid-knop** en u kunt de verbinding met de wifi verbreken.

Ingebouwde ionisator

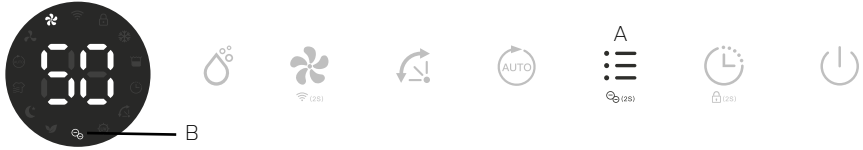

De ionisator creëert negatieve ionen die zich binden aan positief geladen moleculen zoals stof, bacteriën, pollen, rook en andere allergenen. Deze moleculen binden zich aan elkaar tot grotere moleculen die niet in de lucht kunnen zweven en op de grond kunnen vallen.

Druk 2 seconden op de **functie-knop (A)** om de ionisatorfunctie te activeren. De ionisator-indicator zal op het display verschijnen zodra deze is geactiveerd (B). Schakel deze uit door nogmaals 2 seconden op de **functie-knop** te drukken. Merk op dat de ionisatorindicator verdwijnt.



Als de ventilator niet meer werkt, wordt de ionisatorfunctie automatisch gedeactiveerd.

Wasdroogknob

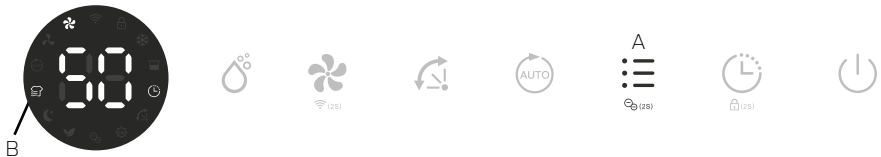

Druk op de **functie-knop (A)** totdat de indicator voor de wasmodus (B) op het display wordt weergegeven. Het apparaat werkt gedurende 6 uur in continue ontvochtiging met hoge ventilatorsnelheid en schakelt vervolgens automatisch uit.

Slaapstand

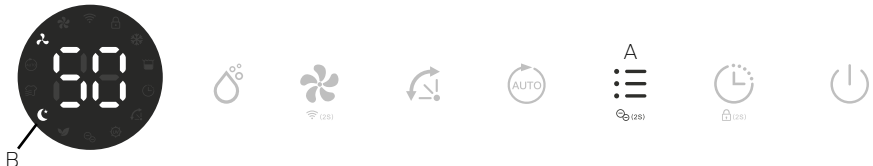

Druk op de **functie-knop (A)** totdat de slaapmodusindicator (B) op het display wordt weergegeven. 10 seconden later zijn alle indicatoren uitgeschakeld. In de slaapstand werkt het apparaat op lage ventilatorsnelheid.



Druk in de **slaapstand** op een willekeurige knop om het apparaat te activeren en vervolgens kunt u het apparaat zoals gewoonlijk bedienen.

Luchtzuiverende modus

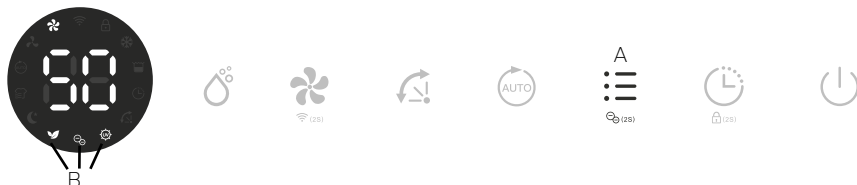

Druk op de **functie-knop (A)** totdat de indicator van de luchtreiniger, UV en ionisator (B) op het display (B) wordt weergegeven. Het apparaat werkt met hoge ventilatorsnelheid zonder te ontvochtigen, het zal alleen de lucht zuiveren.



De ionisatorfunctie kan worden uitgeschakeld door de Mode-knop 2 seconden ingedrukt te houden.

Kinderslotfunctie



Om verkeerd gebruik door jonge kinderen te voorkomen, is het apparaat uitgerust met een kinderslotfunctie. Houd de **timer-knop (A)** 2 seconden ingedrukt om de kinderslotfunctie uit te schakelen. De indicator van het kinderslot wordt geactiveerd op het display (B).

Automatische uitschakeling



Wanneer de watertank tijdens normaal gebruik vol raakt, wordt het apparaat automatisch

uitgeschakeld met de 'Tank vol'-indicator (A) op het scherm en gaat het zoemeralarm 5 keer af.



Als de watertank wordt verwijderd of niet correct wordt geplaatst, zal het bovenstaande ook optreden.

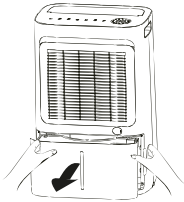

A - Trek het waterreservoir eruit

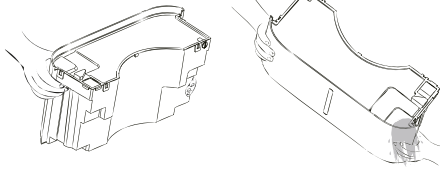

B - Giet het water weg

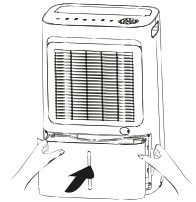

C - Duw het waterreservoir weer terug

Automatische ontdooifunctie



Het apparaat is uitgerust met een automatische ontdooifunctie. Wanneer de kamertemperatuur te laag is, schakelt de compressor uit en draait de unit op hoge ventilatorsnelheid totdat de vorst is verdwenen. Er kunnen geen instellingen worden gemaakt terwijl de **ontdooi-indicator brandt (A)**.

Geheugenfunctie

Na herstel van een stroomstoring werkt het apparaat met dezelfde modus als voordat het wordt uitgeschakeld. Alleen de timerinstelling gaat verloren..

6. De luchtontvochtiger reinigen

Bij regelmatig gebruik kan het filter verstopt raken met stof en deeltjes. Om de effectiviteit van de luchtontvochtiger te garanderen, wordt aanbevolen om het apparaat minimaal om de twee weken te reinigen:

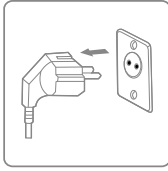

Schakel het apparaat uit en trek de stekker uit het stopcontact voordat u het reinigt.



Maak de behuizing schoon met een zachte, droge doek. Stofzuig de luchtinlaat- en uitlaatroosters van de ontvochtiger schoon. Als het apparaat zeer vuil is, gebruik dan een mild reinigingsmiddel. Veeg de luchtreiniger met een licht vochtige doek af. Verwijder het waterreservoir en was het met de hand met een mild schoonmaakmiddel. Spoel het af met schoon water

Let op: sproei geen water rechtstreeks op het apparaat.

Kinderen mogen het apparaat niet zonder toezicht schoonmaken en gebruikersonderhoud uitvoeren.

7. Het voorfilterframe reinigen

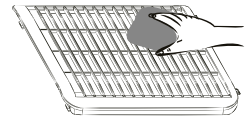
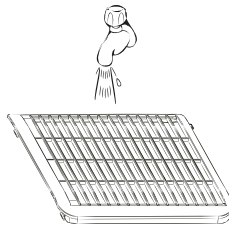
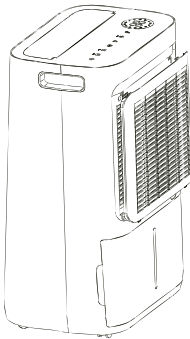

1. Verwijder het inlaatframe van de achterkant.
2. Was het filterframe voorzichtig in warm water, gebruik indien nodig een mild schoonmaakmiddel.
Let op: was het voorfilterframe NIET in de vaatwasser.
3. Spoel het voorfilterframe af met schoon water en laat het drogen voordat u het weer terugplaatst.
4. Plaats het filterframe terug op het apparaat
Let op: gebruik de luchtontvochtiger NIET zonder dat het voorfilterframe op zijn plaats zit.



Het HEPA-filter kan niet worden gereinigd en moet eenmaal per jaar worden vervangen.

8. Opslag

Als de luchtontvochtiger een lange periode niet zal worden gebruikt neem dan de volgende stappen:

1. Verwijder de stekker uit het stopcontact en leeg de tank, zorg ervoor dat de tank en de luchtontvochtiger volledig droog zijn. Dit kan een paar dagen duren.
2. Reinig het luchtfilter.
3. Controleer de luchtontvochtiger op een perfecte conditie om een veilig gebruik ervan na een lange periode van opslag te garanderen.
4. Verpak het apparaat met de geschikte verpakking.
5. Bewaar de luchtontvochtiger in een stofvrije locatie, en uit direct zonlicht. Bij voorkeur afgedekt met een vel plastic.

9. Het oplossen van problemen

Controleer het volgende voordat u contact opneemt met de technische ondersteuning.

PROBLEEM	MOGELIJKE OORZAAK	OPLOSSING
De luchtontvochtiger gaat niet aan	De voeding is niet aangesloten	Steek de stekker in het stopcontact en zorg ervoor dat er stroom op staat
	De watertank is vol	Leeg de tank
	De tank is niet correct vervangen	Vervang de tank
	De ingestelde luchtvochtigheid is bereikt	Verlaag de luchtvochtigheid
	Stekker of snoer beschadigd	Neem voor reparatie contact op met een erkend servicecentrum
De waterverwijderingscapaciteit is te laag	Bedrijfstijd is te kort	Wees geduldig en wacht
	Omgevingstemperatuur of vochtigheid zijn te laag	Het is normaal dat het apparaat niet ontvochtigt in deze omstandigheden

Het apparaat werkt, maar vermindert de relatieve vochtigheid onvoldoende	De kamer is te groot	Wij raden u een luchtontvochtiger met een grotere capaciteit aan
	Er is te veel ventilatie	Verminder de ventilatie (bijv. sluit ramen en sluit deuren)
	Het luchtfilter is verstopt	Maak het voorfilterframe schoon
	De luchtvochtigheid is hoger dan de omgevingsvochtigheid	Stel de luchtvochtigheid lager in dan de omgevingsvochtigheid
De luchtvochtigheid neemt niet af	De luchtontvochtiger is niet lang genoeg gebruikt	
	De omgevingstemperatuur is te laag	
	De luchtvochtigheid in de omgeving is te laag	
	De luchtvochtigheid is lager dan het gewenste ingestelde vochtigheidsniveau	
	Het luchtfilterframe is vuil	Maak het voorfilterframe schoon
De luchtontvochtiger blaast warme lucht	De gedroogde lucht gaat langs een verwarmingsspiraal alvorens het in de ruimte wordt geblazen als deel van het ontvochtigingsproces.	Dit is normaal, een luchtontvochtiger is geen luchtkoeler
Water op de vloer	Er zit nog water in de tank en het apparaat wordt te veel geschud bij verplaatsen	Wees voorzichtig bij het verplaatsen van de tank
Water in tank loopt over	Het waterreservoir kan beschadigd raken.	Neem contact op met onze eesee-servicelijn
	Vlotter voor automatische watersensor zit niet op zijn plaats	
	Intern afvoerkanaal is geblokkeerd of belemmerd	
De luchtontvochtiger is lawaaierig	Het voorfilterframe is geblokkeerd of het apparaat staat op een oneffen oppervlak	Reinig het voorfilterframe of zet het apparaat op een vlakke ondergrond
	Losse of vreemde deeltjes in het apparaat	Neem contact op met onze eesee-servicelijn
	Geluid van stromend koelmiddel	
Foutcode	E1: Fout temperatuursensor E2: Fout vochtigheidssensor	Neem contact op met onze eesee-servicelijn

10. Technische specificaties

Model Otto Art. no		2553	2554
Maximum werkgebied m ²		100	120
Aanbevolen werkgebied m ²		4-70	4-85
Wifi		Ja	
Timer, uur		1 ~ 24	
IP-code		IPX4	
Stroomvoorziening		220-240V - 50Hz	
Ontvochtigingscapaciteit (30°C RH 80%) L/dag		20	25
Ontvochtigingscapaciteit (27°C RH 60%) L/dag		12	15
Energieverbruik, W		245	290
Luchtvolume m ³ /h	Hoog	190	
	Laag	160	
Noise Level dB(A)	Hoog	44	44
	Low	40	42
Watertank capaciteit, L		4,5	
Bedrijfstemperatuur °C		5~35	
Koelmiddel		R290 / 0,068kg	R290 / 0,075kg
Compressor		Heen en weer bewegend	
Netto gewicht, kg		15,0	15,7
Voorfilter		Wasbaar	
Inclusief HEPA-filter		Ja	Ja
Afvoerslang diameter mm		14	
Afvoerslang inbegrepen		Ja	
Afmetingen (HxBxD), cm		58,0 × 37,8 × 27,3	

De bovenstaande technische gegevens zijn alleen ter referentie. Wij behouden ons het recht voor om deze zonder voorafgaande kennisgeving te wijzigen.

11. Service

Als u vragen hebt of meer informatie nodig hebt, aarzel dan niet om te bellen met **eeese-klantenservice op +45 69 16 32 00**

Als u service nodig hebt of als u een garantieclaim wilt indienen, moet u een ticket aanmaken in ons supportsysteem. Ga naar de website onder SUPPORT.

12. Garantie

Beperkte garantie

Wij garanderen dat alle onderdelen vrij zijn van defecten aan materialen en arbeid voor een periode van twee jaar vanaf de datum van aankoop. De garantie dekt alleen materiaal of fabricagefouten die voorkomen dat het product op een normale manier kan worden geïnstalleerd of gebruikt. Defecte onderdelen worden vervangen of gerepareerd.

De garantie dekt geen transportschade, enig ander gebruik dan het bedoelde, schade veroorzaakt door onjuiste montage of oneigenlijk gebruik, schade veroorzaakt door slagen, stoten of andere fouten, of door onjuiste opslag.

De garantie vervalt als de gebruiker het product wijzigt.

De garantie geldt niet voor productgerelateerde schade, materiële schade of algemeen operationeel verlies.

De aansprakelijkheid van de fabrikant kan niet hoger zijn dan de reparatie of vervanging van defecte onderdelen en omvat geen arbeidskosten voor het verwijderen en opnieuw installeren van het defecte onderdeel, transportkosten van en naar het servicecentrum, en alle andere materialen die nodig zijn voor het uitvoeren van de reparatie.

Deze garantie dekt geen storing of slechte werking als gevolg van het volgende:

- Onjuiste installatie, bediening of onderhoud van het apparaat volgens onze gepubliceerde "Gebruikersgids" die bij het apparaat is meegeleverd.
- De arbeidsuren voor installatie van het apparaat.
- Misbruik, verandering, ongeval, brand, overstroming, blikseminslag, knaagdieren, insecten, nalatigheid of onvoorziene gebeurtenissen.
- Gebruik van niet door de fabriek geautoriseerde onderdelen of accessoires in combinatie met het product.

Beperking van aansprakelijkheid

Dit is de enige garantie die de fabrikant verstrekt. Niemand mag namens ons een andere garantie geven.

Deze garantie geldt in de plaats van alle andere garanties, expliciet of impliciet, met inbegrip van maar niet beperkt tot enige impliciete garantie van geschiktheid voor een bepaald doel en verkoopbaarheid. Wij wijzen uitdrukkelijk alle aansprakelijkheid af voor gevolgschade, accidentele schade, indirect verlies of verlies in verband met een schending van de expliciete of impliciete garantie.

Deze garantie geeft u specifieke wettelijke rechten, die per land kunnen verschillen.

Klachten

In het geval van een garantieclaim moet een geldig aankoopbewijs worden ingediend. Lees meer over het indienen van een garantieclaim onder de sectie SERVICE.

BELANGRIJK!

Als u technische hulp nodig hebt, neem dan contact op met onze servicelijn:

eeese DK-telefoon +45 69 16 32 00

We hebben specialistische kennis van onze producten en het vakgebied in het algemeen, zodat u snel en gemakkelijk hulp kunt krijgen.

13. Verantwoorde afvalverwijdering

Dit symbool geeft aan dat dit product niet bij het gewone huisvuil mag worden gegooid. Dit geldt voor de hele EU. Om schade aan het milieu of gezondheidsrisico's door onjuiste afvalverwerking te voorkomen, moet het product worden ingeleverd voor recycling, zodat het materiaal op een verantwoorde manier kan worden afgevoerd. Breng het product voor recycling naar uw lokale inzamelfaciliteit of neem contact op met de plaats van aankoop. Zij zorgen ervoor dat het product op een milieuvriendelijke manier wordt afgevoerd.

**14. Waarschuwing voor koelmiddel R290**

Het apparaat is alleen ontworpen voor gebruik met R290 (propan) gas als het aangewezen koelmiddel.

Let op: het koelmiddelcircuit is verzegeld. Alleen een gekwalificeerde technicus mag proberen om onderhoud uit te voeren.



Het ontbreken van geur duidt niet op een gebrek aan ontsnapt gas.

Gebruik geen open vuur, sigaretten of andere mogelijke ontstekingsbronnen in de buurt van het apparaat. Onderdelen zijn ontworpen voor propan en niet-stimulerend en niet-vonkend. Onderdelen mogen alleen worden vervangen door identieke reparatieonderdelen.

Let op: Het apparaat mag alleen worden geïnstalleerd in een ruimte met een vloeroppervlak van minimaal 4m².

R290 is een brandbaar gas dat zwaarder is dan lucht. Op basis hiervan zal de concentratie wanneer gas uit het apparaat lekt het hoogst zijn op grondniveau. Wel kan het gas (bijv. door tocht, ventilator, etc) naar een hoger niveau getild worden. Het R290 (propan) dat in dit apparaat wordt gebruikt, heeft geen geur. Gebruik het apparaat niet in een kamer met open vuur, andere warmtebronnen van hoog niveau (bijv. Sigaretten, kaarsen, enz.) Of elektrische ontladingen. Installeer het apparaat in een ruimte die indien nodig kan worden geventileerd en waar gasophoping niet mogelijk is

Als in de kamer R290 (propan) wordt gedetecteerd, of als er een lek wordt vermoed, laat dan niet toe dat onbevoegden naar de bron van het lek zoeken. Evacueer in dergelijke gevallen alle mensen uit de kamer, open de ramen, verlaat de kamer en breng uw plaatselijke brandweer op de hoogte om hen te informeren dat er een propanlek is opgetreden. Laat niemand terugkeren naar de kamer totdat de commandant van de brandweer of een gecertificeerde servicemonteur heeft besloten dat het risico is opgehouden te bestaan.

15. Verbinding met wifi

APP-apparaat

Zoek naar de app **TuyaSmart** of scan de volgende QR-code voor het downloaden van de APP.



Stap 1

Zorg ervoor dat de telefoon thuis is verbonden met de wifi en schakel bluetooth in. Tik op de **+** in de rechterbovenhoek van de startpagina om het apparaat toe te voegen.

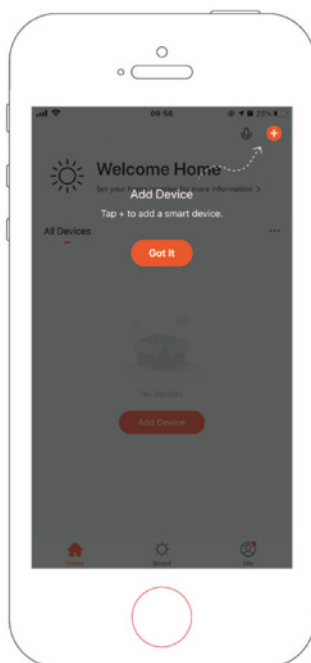

Step 2

Volg de handleiding en kies het apparaat dat geconfigureerd moet worden. Geef dan het wifi-wachtwoord in.

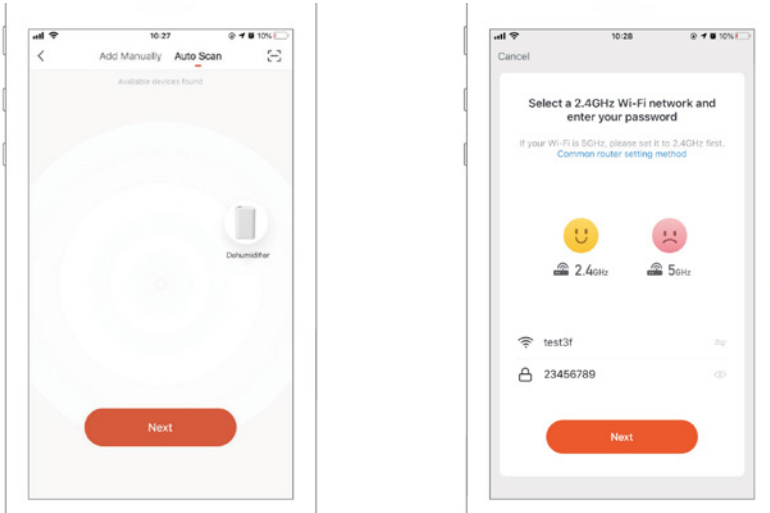

Step 3

Voltooi de aansluiting om de luchtontvochtiger met de app in te stellen.

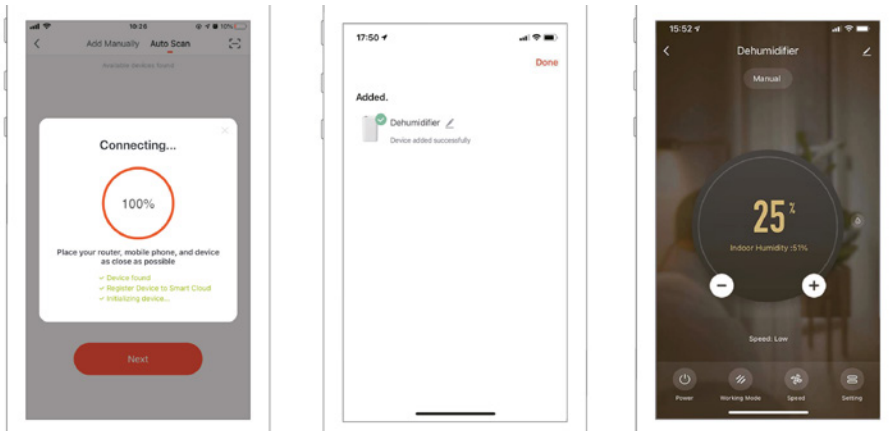

Apparaat handmatig toevoegen

Stap 1

Klik op **Apparaat toevoegen** op de startpagina of op **+** in de rechterbovenhoek om naar de apparaat Toevoegen-pagina te gaan.

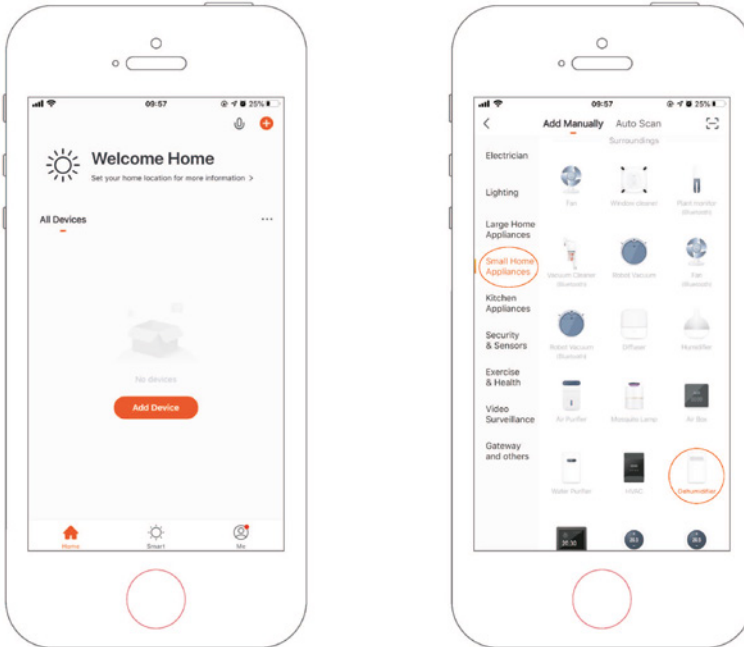

Step 2

Bevestig als het lampje snel knippert en geef het wifi-paswoord in.

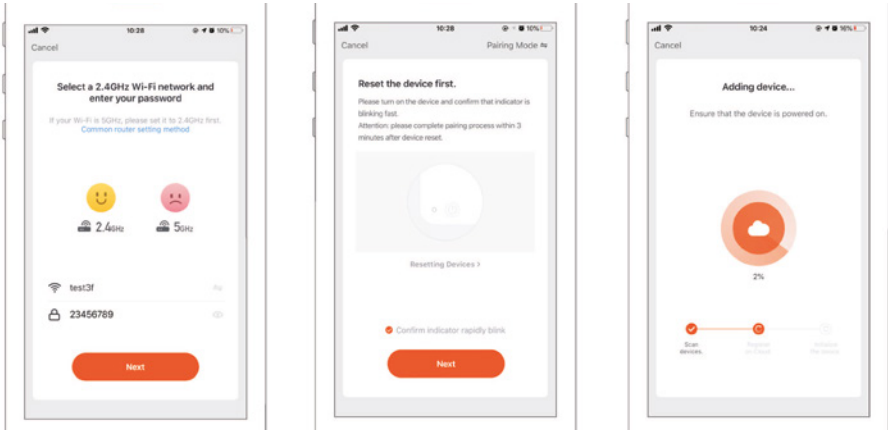

Step 3

Voltooi de aansluiting om de luchtontvochtiger in te stellen met de APP.

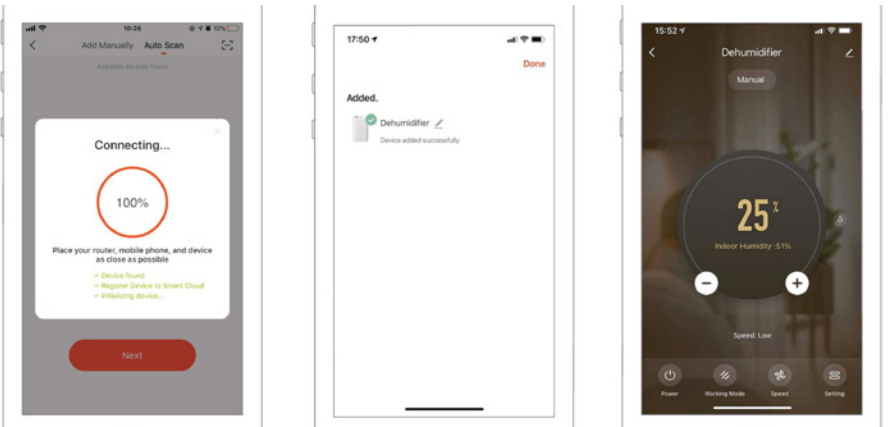



Przed każdym użyciem należy przeczytać instrukcję obsługi i zapoznać się z odpowiednią sekcją w niniejszej instrukcji. Zachować ją do wykorzystania w przyszłości. Zastrzegamy sobie prawo do ewentualnych błędów w tekście lub rysunkach oraz do koniecznych zmian danych technicznych.



Niechciane materiały należy poddać recyklingowi zamiast je wyrzucić. Wszystkie urządzenia i opakowania należy odpowiednio sortować jako odpady i przekazać do lokalnego centrum recyklingu. Mają być one również przetworzone w sposób ekologiczny.



Produkt spełnia wymogi obowiązujących dyrektyw europejskich i innych.

Spis treści

1. Instrukcje bezpieczeństwa	151
2. Lista części	153
3. Odptyw ciągły	154
4. Przed rozpoczęciem działania	155
5. Instrukcja obsługi	155
6. Czyszczenie osuszacza	160
7. Czyszczenie ramy filtra wstępnego	161
8. Przechowywanie	161
9. Rozwiązywanie problemów	162
10. Specyfikacje techniczne	164
11. Serwis	164
12. Gwarancja	165
13. Odpowiedzialna utylizacja	166
14. Ostrzeżenie dotyczące czynnika chłodniczego R290	166
15. Połączenie z WIFI	167

1. Instrukcje bezpieczeństwa

Ostrzeżenie

To urządzenie jest przeznaczone do użytku wyłącznie w warunkach domowych. Wszelkie inne zastosowania są niezalecane przez producenta i mogą spowodować pożar, porażenie prądem elektrycznym lub inne obrażenia osób oraz uszkodzenia mienia. Nigdy nie należy samodzielnie próbować demontować lub naprawiać urządzenia. Urządzenie powinno być zainstalowane zgodnie z krajowymi przepisami dotyczącymi okablowania. Urządzenie zostało zaprojektowane tak, aby poziom ciśnienia akustycznego A był niższy niż 70 dB. Należy sprawdzić napięcie i upewnić się, że jest zgodne ze specyfikacją techniczną urządzenia. Urządzenie może być używane przez dzieci w wieku 8 lat lub starsze, przez osoby o ograniczonych możliwościach fizycznych, sensorycznych lub umysłowych, albo braku doświadczenia i wiedzy, jeśli są pod nadzorem lub zostały poinstruowane na temat korzystania z urządzenia w sposób bezpieczny i rozumieją związane z nim ryzyko.



Przeostrog



Nie obsługiw
za pomocą mokrych r



Ostrzeżenie

Przewód zasilający



Nie należy ciągnąć za przewód zasilający w celu wyjęcia urządzenia z gniazdka.

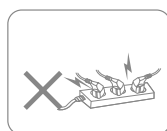

Nie używać urządzenia, korzystając z przeciążonego przedłużacza.

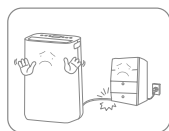

Nie należy umieszczać żadnych ciężkich przedmiotów na przewodzie zasilającym, aby uniknąć zagrożenia bezpieczeństwa.

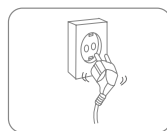

Nie używać urządzenia, jeśli jego otwory wtykowe nie mogą pewnie utrzymać wtyczki na miejscu.



Nie próbować własnoręcznie wymieniać przewodu zasilającego; w celu naprawy skontaktować się z autoryzowanym serwisem.



Nie należy dotykać wtyczki mokrymi rękami, aby uniknąć porażenia prądem.

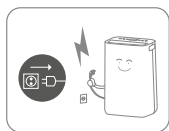

Jeśli produkt wydaje dziwne dźwięki, zapachy lub dym, należy natychmiast odłączyć go od zasilania. Podczas burzy należy wyciągnąć wtyczkę. Gdy produkt nie jest używany, należy odłączyć go od zasilania.

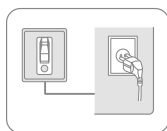

Gniazdko musi być uziemione i odpowiednio zabezpieczone.

Umieszczenie



Aby uniknąć pożaru, nie należy umieszczać przedmiotów łatwopalnych i wybuchowych wokół urządzenia.

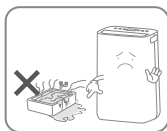

Nie używać urządzenia w basenie lub podobnych miejscach, aby nie stwarzać zagrożenia bezpieczeństwa.

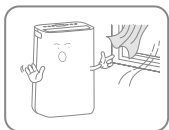

Nie używać urządzenia w miejscach narażonych na przeciągi lub obok grzejnika czy urządzenia grzewczego.



Umieścić urządzenie na stabilnej, płaskiej powierzchni. Urządzenie musi stać zawsze w pozycji pionowej.

Podczas użytkowania

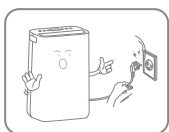

Przed przeniesieniem osuszacza należy wyłączyć zasilanie, odłączyć przewód zasilający i upewnić się, że zbiornik na wodę jest pusty



W celu uniknięcia awarii nie należy wlewać wody do urządzenia.



Dzieci nie powinny bawić się urządzeniem. Nigdy nie wkładać obcych przedmiotów do maszyny.



W celu uniknięcia awarii nie należy umieszczać ciężkich przedmiotów na urządzeniu. Nigdy nie siadać na produkcie.



W celu uniknięcia awarii nie należy wywracać urządzenia ani nie dopuszczać do silnych uderzeń.



Podczas użytkowania nie należy przykrywać urządzenia.

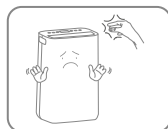

W celu uniknięcia obrażeń lub awarii urządzenia nie należy wkładać rąk do wylotu powietrza.

2. Lista części

Elementy

1. Obudowa przednia
2. Panel sterowania
3. Klapy oscylujące
4. Uchwyt
5. Filtr wstępny
6. Ciągły odpływ wody
7. Zbiornik na wodę
8. Przewód zasilający
9. Filtr HEPA
10. Wąż spustowy

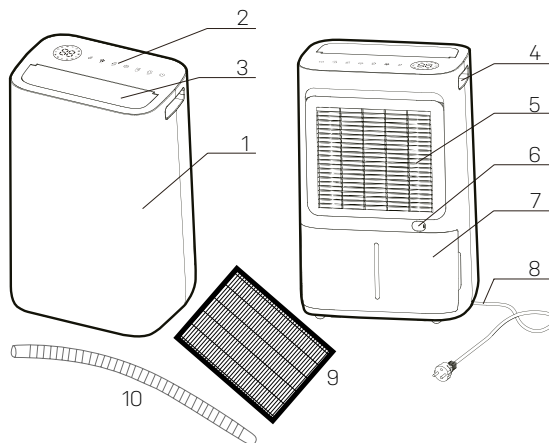

Panel sterowania

11. Przycisk ustawiania wilgotności
12. Prędkość wentylatora i przycisk Wi-Fi
13. Oscylacja automatyczna i przycisk UV
14. Przycisk automatyczny
15. Przycisk trybu i jonizatora
16. Przycisk czasomierza / blokady rodzicielskiej
17. Przycisk zasilania

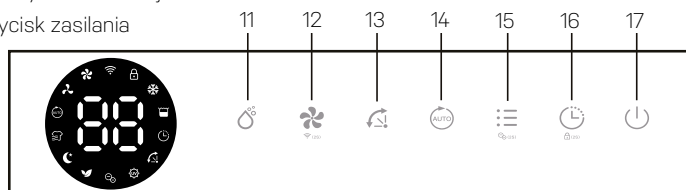



- Wskaźnik TIMERA
- Oscylacja automatyczna
- Wskaźnik jonizatora
- Wskaźnik oczyszczania powietrza
- Wskaźnik uśpienia
- Wskaźnik suszenia prania
- Automatyczny wskaźnik
- Wskaźnik niskiej prędkości wentylatora
- Wskaźnik wysokiej prędkości wentylatora
- Wskaźnik Wi-Fi
- Wskaźnik blokady rodzicielskiej
- Defrosting Indicator
- Wskaźnik pełnego zbiornika
- Wskaźnik UV

Odptyw

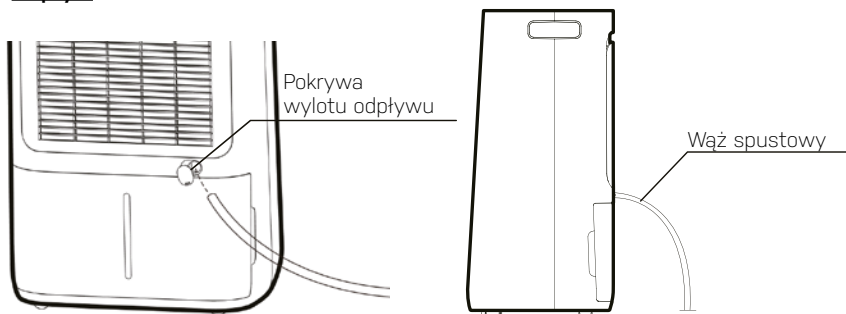

3. Odptyw ciągły

Opcja ciągłego odpływu pozwala na łatwe usunięcie zebranej wody zamiast ręcznego opróżniania ze zbiornika na wodę przy bardzo wysokiej wilgotności otoczenia.

1. Usunąć gumową zatyczkę zakrywającą przyłącze węża odpływowego.
2. Podłączyć odpowiedni wąż odpływowy (o średnicy wewnętrznej 14 mm) przez wylot odpływu. Upewnić się, że wąż jest zabezpieczony i szczelny, aby zapobiec wyciekom.
3. Zawsze upewnić się, że wąż odpływowy nie jest zablokowany lub zatkany, aby utrzymać płynny przepływ.



Zawsze należy upewnić się, że rura skierowana jest w dół i nie jest zablokowana ani zagięta.

4. Przed rozpoczęciem działania

- Sprawdzić osuszacz pod kątem ewentualnych uszkodzeń transportowych. W przypadku uszkodzenia należy niezwłocznie skontaktować się z naszą linią serwisową.
- Umieścić osuszacz w pozycji pionowej na stabilnej, płaskiej powierzchni.
- Upewnić się, że przewód zasilający jest łatwo dostępny i nie jest uszkodzony przez ostre krawędzie lub w jakikolwiek sposób zgnieciony podczas użytkowania.
- Upewnić się, że osuszacz znajduje się w bezpiecznej odległości, co najmniej 50 cm od ściany lub mebli i ma przestrzeń ze wszystkich stron.
- Przed pierwszym użyciem urządzenie musi stać w pozycji pionowej przez co najmniej 1 godzinę
- Jeśli jakaś część domu jest narażona na dużą wilgotność, osuszacz może być umieszczony najpierw w tym miejscu, a następnie przeniesiony do innej części domu.
- Upewnić się, że zasilanie jest zgodne z wartością na tabliczce znamionowej, a gniazdko zasilania powinno posiadać uziemienie.
- Przed włączeniem osuszacza należy upewnić się, że zbiornik na wodę jest prawidłowo zamontowany.
- Jeśli osuszacz zostanie wyłączony, a następnie natychmiast włączony ponownie, osiągnięcie pełnej mocy (powrót sprężarki do pracy) zajmie około 3 minut.
- Jeśli osuszacz zostanie wyłączony z powodu przerwy w dostawie prądu, włączy się automatycznie po przywróceniu zasilania.
- Osuszacz pracuje najlepiej w normalnej temperaturze pokojowej, jego wydajność zmniejsza się, gdy temperatura otoczenia spada poniżej 15°C.
- Włączyć zasilanie i uruchomić urządzenie zgodnie z poniższymi instrukcjami.

5. Instrukcja obsługi

Włączanie/wyłączanie urządzenia



1. Podłączyć przewód zasilający do gniazdko.
2. Nacisnąć **przycisk zasilania (A)** raz, aby włączyć urządzenie. Domyślnie, uruchamia się w trybie ręcznego osuszania.
3. Ponownie nacisnąć **przycisk zasilania**, aby wyłączyć urządzenie.

Regulacja ustawienia wilgotności



Naciśnij przycisk ustawiania **wilgotności (A)**, aby wybrać żądany maksymalny poziom wilgotności pomiędzy następującymi CO-30% -35% -40% -45% -50% -55% -60% -65% -70% -75% -80% -CO. CO oznacza ciągle, nieprzerwane osuszanie. Jeśli wybierzesz jedną z wartości procentowych, urządzenie będzie działać aż do osiągnięcia tego poziomu. A jeśli wilgotność spadnie poniżej wybranej wartości procentowej, urządzenie nie będzie działać.



Jeśli wilgotność otoczenia jest niższa niż 30%, wyświetlacz pokaże LO



Jeśli wilgotność otoczenia jest wyższa niż 90%, wyświetlacz pokaże HI



Automatyczne osuszanie

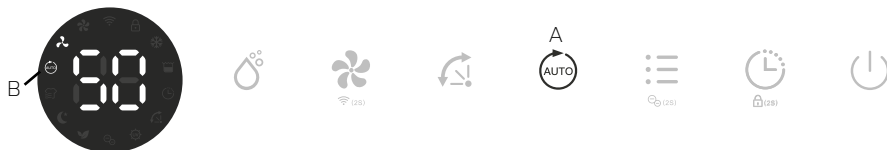

Naciśnij przycisk **auto (A)**, aby wejść w tryb automatycznego osuszania, urządzenie działa automatycznie zgodnie z wykrytą poniżej wilgotnością otoczenia.

Wykryto RH% otoczenia	Kompresor	Poziom prędkości wentylatora
RH%>65%	Pracujący	Wysoki
55%≤RH%≤65%	Pracujący	Nisko
RH%<55%	Przestaje działać	Nisko

RH = Wilgotność względna

Ustawienie czasomierza



Gdy urządzenie jest włączone, naciśnij przycisk **timer (A)** i wybierz pomiędzy 1-24 godzin, aby wybrać preferowany czas trwania timera przed ustawieniem automatycznego wyłączenia. Na wyświetlaczu (B) włączy się wskaźnik timera.

Klapy oscylujące



Naciśnij przycisk **oscylacji (A)**. Na wyświetlaczu (B) włączy się wskaźnik oscylacji. Jednostka oscyluje dla lepszej cyrkulacji powietrza i optymalnej dyfuzji osuszonego powietrza w całym pomieszczeniu.

Funkcja WIFI

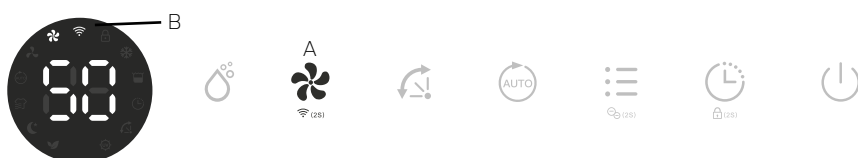

Nacisnąć **przycisk prędkości wentylatora (A)** przez 2 sekundy, aby aktywować funkcję WIFI i wejść w tryb sieci dystrybucyjnej. Podczas konfiguracji sieci wskaźnik WIFI (B) miga, a po podłączeniu WIFI ikona świeci.



Szczegółowe ustawienia znajdują się w poniższej sekcji Połączenie z WIFI. Nacisnąć prędkość wiatraka przez 2 sekundy, aby odłączyć się od WIFI.

Wbudowany jonizator

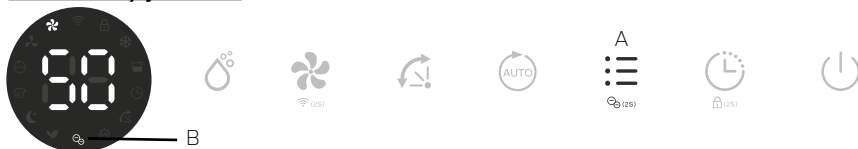

Jonizator wytwarza jony ujemne, które wiążą się z dodatnio naładowanymi cząsteczkami, takimi jak kurz, bakterie, pyłki, dym i inne alergeny. Te cząsteczki łączą się ze sobą w większe cząsteczki, które nie mogą unosić się w powietrzu i spadać na ziemię.

Naciśnij **przycisk trybu (A)** na 2 sekundy, aby aktywować funkcję jonizatora. Po aktywacji na wyświetlaczu pojawi się wskaźnik jonizatora (B). Dezaktywuj go, naciskając ponownie **przycisk trybu** przez 2 sekundy. Zwróć uwagę, że wskaźnik jonizatora znika.



Jeśli wentylator przestanie działać, funkcja jonizatora zostanie automatycznie wyłączona.

Tryb pralni



Naciskaj **przycisk trybu (A)**, aż na wyświetlaczu pojawi się wskaźnik trybu prania (B). Urządzenie pracuje w trybie ciągłego osuszania z dużą prędkością wentylatora przez 6 godzin, po czym wyłącza się automatycznie.

Tryb uśpienia

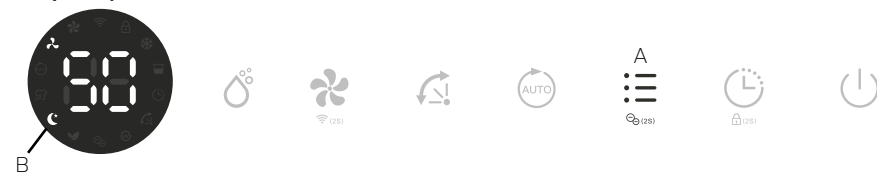

Naciskaj **przycisk trybu (A)**, aż na wyświetlaczu pojawi się wskaźnik trybu uśpienia (B). 10 sekund później wszystkie wskaźniki zgasną. W trybie uśpienia urządzenie działa przy niskiej prędkości wentylatora.



W **trybie uśpienia** nacisnąć dowolny przycisk, aby wybudzić urządzenie, a następnie obsługiwać je w sposób normalny.

Tryb oczyszczania powietrza

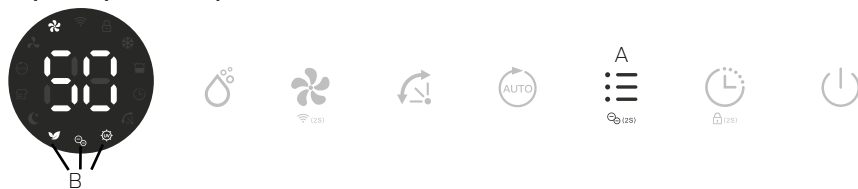

Naciskaj **przycisk trybu (A)**, aż na wyświetlaczu (B) pojawi się wskaźnik oczyszczacza powietrza, UV i jonizatora (B). Urządzenie pracuje z dużą prędkością wentylatora bez osuszania, tylko oczyści powietrze.



Funkcję jonizatora można wyłączyć, naciskając przycisk Mode przez 2 sekundy.

Funkcja blokady rodzicielskiej



Aby zapobiec niewłaściwej obsłudze przez małe dzieci, urządzenie jest wyposażone w funkcję blokady rodzicielskiej. Nacisnąć **przycisk czasomierza (A)** przez 2 sekundy, aby aktywować lub dezaktywować funkcję blokady rodzicielskiej. Na wyświetlaczu (B) zostanie aktywowany wskaźnik blokady rodzicielskiej.

Automatyczne wyłączenie

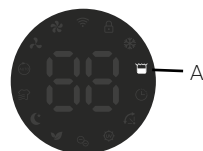

Kiedy zbiornik na wodę zapełni się podczas normalnego użytkowania, urządzenie wyłącza się automatycznie ze **wskaźnikiem pełnego zbiornika (A)** na ekranie i alarmem brzęczyka włączającym się 5 razy.



Jeżeli zbiornik na wodę zostanie usunięty lub nieprawidłowo umieszczony, powyższe zjawisko również wystąpi.

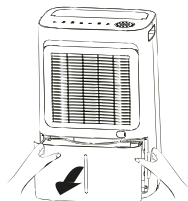

A - Wyciągnij zbiornik na wodę

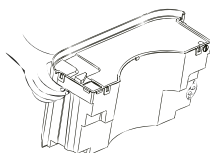

B - Wylej wodę

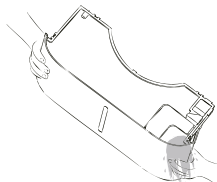

C - Ponownie wepchnij zbiornik na wodę

Funkcja automatycznego odszraniania



Het apparaat is uitgerust met een automatische ontdooifunctie. Wanneer de kamertemperatuur te laag is, schakelt de compressor uit en draait de unit op hoge ventilatorsnelheid totdat de vorst is verdwenen. Er kunnen geen instellingen worden gemaakt terwijl de **ontdooi-indicator brandt (A)**.

Funkcja pamięci

Podczas przywracania działania po awarii zasilania, urządzenie będzie pracować w trybie przed wyłączeniem. Utracone zostaje tylko ustawienie timera.

6. Czyszczenie osuszacza

Przy regularnym użytkowaniu filtr może zostać zatkany pyłem i innymi cząsteczkami. Aby zapewnić skuteczność osuszacza, zaleca się czyszczenie urządzenia co najmniej raz na dwa tygodnie:

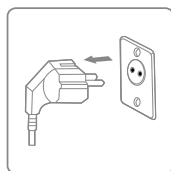

Przed czyszczeniem należy wyłączyć urządzenie i wyjąć wtyczkę z gniazdka.



Czyścić obudowę miękką, suchą szmatką. Odkurzyć kratki wlotu i wylotu powietrza osuszacza. Jeśli urządzenie jest bardzo brudne, należy użyć łagodnego środka czyszczącego. Wytrzeć urządzenie lekko wilgotną szmatką. Wyjąć zbiornik na wodę i umyć go ręcznie przy użyciu łagodnego detergentu. Spłukać czystą wodą.

Uwaga: Nie lać wody bezpośrednio na urządzenie.

Czyszczenie i konserwacja przez użytkowników nie mogą być wykonywane przez dzieci bez nadzoru.

7. Czyszczenie ramy filtra wstępnego

1. Zdjąć ramę wlotu z tyłu.
2. Umyć ramę filtr wstępny starannie w ciepłej wodzie, w razie potrzeby użyć łagodnego detergentu.
Uwaga: NIE WOLNO myć ramy filtr wstępny w zmywarce do naczyń.
3. Opłukać ramę filtr wstępny w czystej wodzie i pozostawić do wyschnięcia przed ponownym włożeniem.
4. Założyć ramę filtr wstępny z powrotem na urządzenie

Uwaga: NIE WOLNO używać osuszacza bez założonej ramy filtra wstępnego.



Filtra HEPA nie można czyścić i należy go wymieniać raz w roku.

8. Przechowywanie

Jeśli osuszacz nie będzie używany przez dłuższy czas, wykonać następujące czynności:

1. Wyjąć wtyczkę z gniazdka i opróżnić zbiornik. Upewnić się, że zbiornik i osuszacz są całkowicie suche. Może to potrwać kilka dni.
2. Oczyszczyć filtr powietrza.
3. Sprawdzić, czy osuszacz jest w idealnym stanie, aby zapewnić jego bezpieczne użytkowanie po długim okresie przechowywania.
4. Zapakować urządzenie w odpowiednie opakowanie.
5. Osuszacz należy przechowywać w miejscu wolnym od kurzu i z dala od bezpośredniego działania promieni słonecznych. Najlepiej przykryć go folią z tworzywa sztucznego.

9. Rozwiązywanie problemów

Przed skontaktowaniem się z działem pomocy technicznej należy sprawdzić poniższe kwestie.

PROBLEM	MOŻLIWA PRZYCZYNA	ROZWIĄZANIE
Osuszacz nie włącza się	Zasilanie nie jest podłączone.	Włóż wtyczkę do gniazdka ściennego i upewnij się, że zasilanie jest włączone
	Zbiornik na wodę jest pełny.	Opróżnij zbiornik.
	Zbiornik nie został prawidłowo wymieniony.	Wymień zbiornik.
	Osiągnięto ustawiony poziom wilgotności	Obniżenie poziomu wilgotności
Zbyt niska wydajność usuwania wody.	Uszkodzona wtyczka lub przewód zasilający	Skontaktuj się z autoryzowanym centrum serwisowym w celu dokonania naprawy
	Zbyt krótki czas pracy.	Poczekaj cierpliwie.
Urządzenie działa, ale zmniejsza wilgotność względną w niedostatecznym stopniu.	Zbyt niska temperatura otoczenia lub wilgotność.	To normalne, że urządzenie nie przeprowadza osuszania w tych warunkach.
	Pomieszczenie jest zbyt duże.	Zalecamy używanie osuszacza o większej pojemności.
	Nadmierna wentylacja.	Zredukuj wentylację (np. zamknij okna i drzwi).
	Filtr powietrza jest zatkany.	Oczyść filtr wstępny powietrza
Wilgotność nie zmniejsza się	Wilgotność jest wyższa niż wilgotność otoczenia	Ustawiona wilgotność jest niższa od wilgotności otoczenia.
	Osuszacz nie był używany przez wystarczająco długi czas	
	Temperatura otoczenia jest zbyt niska	
	Poziom wilgotności otoczenia jest zbyt niski	
	Poziom wilgotności otoczenia jest niższy od ustawionego poziomu wilgotności zadanej	
Osuszacz wywiewa ciepłe powietrze.	Rama filtra wstępny jest zabrudzona	Oczyść filtr wstępny
	Wysuszone powietrze przechodzi przez cewki grzewcze zanim zostanie wdmuchane do pomieszczenia w ramach procesu osuszania.	Jest to normalne, osuszacz nie służy do chłodzenia powietrza.
Woda na podłodze.	W zbiorniku znajdują się pozostałości wody, a urządzenie zostało zbyt mocno przechylone na skutek ruchu.	Podczas przemieszczania zbiornika należy zachować ostrożność.

Woda w zbiorniku przelewa się	Zbiornik na wodę może być uszkodzony.	Skontaktuj się z naszą linią serwisową eeee
	Pływak automatycznego czujnika wody nie jest na swoim miejscu	
	Wewnętrzny odpływ jest zablokowany lub niedrożny	
Osuszacz jest głośny.	Filtr wstępny jest zablokowany lub urządzenie znajduje się na nierównej powierzchni.	Wyczyść filtr wstępny lub umieść urządzenie na płaskiej powierzchni.
	Luźne lub obce cząstki wewnątrz urządzenia	Skontaktuj się z naszą linią serwisową eeee
	Dźwięk przepływającego czynnika chłodniczego	
Kod błędu	E1: Błąd czujnika temperatury E2: Błąd czujnika wilgotności	Skontaktuj się z naszą linią serwisową eeee

10. Specyfikacje techniczne

Nr art. modelu Otto		2553	2554
Maks. powierzchnia pracy m ²		100	120
Zalecana powierzchnia pracy m ²		4-70	4-85
Wi-Fi		Tak	
Czasomierz, t		1 ~ 24	
Stopień ochrony IP		IPX4	
Zasilanie		220-240V - 50Hz	
Wydajność osuszania (30°C RH 80%), l/dzień		20	25
Wydajność osuszania (27°C RH 60%), l/dzień		12	15
Pobór mocy, W		245	290
Wydajność powietrza m ³ /h	Wysoki	190	
	Niski	160	
Poziom hałasu dB(A)	Wysoki	44	44
	Niski	40	42
Pojemność zbiornika na wodę, L		4,5	
Temperatura, °C		5~35	
Czynnik chłodniczy		R290 / 0,068kg	R290 / 0,075kg
Sprężarka		Tłokowa	
Waga netto, kg		15,0	15,7
Filtr HEPA w zestawie		Tak	Tak
Filtr wstępny		Zmywalny	
Średnica węża odpływowego w mm		14	
Wąż odpływowy w zestawie		Tak	
Wielkość produktu (HxWxD), cm		58,0 × 37,8 × 27,3	

Powyższe dane techniczne służą wyłącznie do celów informacyjnych. Zastrzegamy sobie prawo do ich modyfikacji bez uprzedzenia.

11. Serwis

W razie pytań lub potrzeby uzyskania dalszych informacji prosimy o kontakt z

działem obsługi klienta pod numerem +45 69 16 32 00

W przypadku potrzeby wezwania serwisu lub złożenia reklamacji należy przestać zgłoszenie bezpośrednio w naszym systemie pomocy technicznej. Należy przejść do

działu WSPARCIE na stronie internetowej.

12. Gwarancja

Ograniczona gwarancja

Gwarantujemy, że wszystkie części są wolne od wad materiałowych i produkcyjnych przez okres dwóch lat od daty zakupu. Gwarancja obejmuje wyłącznie wady materiałowe lub produkcyjne, które uniemożliwiają montaż lub normalną eksploatację produktu. Uszkodzone części zostaną zastąpione lub naprawione.

Gwarancja nie obejmuje szkód transportowych, użytkownika innego niż zamierzone, szkód spowodowanych nieprawidłowym montażem lub niewłaściwym użytkowaniem, uszkodzeń spowodowanych uderzeniami lub innymi błędami albo niewłaściwym przechowywaniem.

W przypadku modyfikacji produktu przez użytkownika gwarancja traci ważność.

Gwarancja nie obejmuje uszkodzeń związanych z produktem, uszkodzeń mienia ani ogólnych strat operacyjnych.

Odpowiedzialność producenta nie może przekraczać zakresu naprawy lub wymiany wadliwych części i nie obejmuje kosztów pracy poniesionych w celu usunięcia i ponownego zainstalowania wadliwej części, kosztów transportu do i z centrum serwisowego oraz wszystkich innych materiałów niezbędnych do przeprowadzenia naprawy.

Niniejsza gwarancja nie obejmuje awarii lub nieprawidłowego działania w wyniku następujących czynności:

- Brak prawidłowej instalacji, obsługi lub konserwacji urządzenia zgodnie z opublikowanym „Podręcznikiem użytkownika” dostarczonym wraz z urządzeniem.
- Wykonanie dowolnego montażu urządzenia.
- Niewłaściwe użytkowanie, przeróbka, wypadek, pożar, powódź, uderzenie pioruna, grzybnienie, owady, zaniedbania lub nieprzewidziane wydarzenia.
- Korzystanie z części lub akcesoriów nieautoryzowanych przez producenta w połączeniu z produktem.

Ograniczenie odpowiedzialności

Jest to jedyna gwarancja udzielana przez producenta. Nie upoważniamy nikogo do udzielania jakichkolwiek innych gwarancji w naszym imieniu.

Niniejsza gwarancja zastępuje wszelkie inne gwarancje, wyraźne lub dorozumiane, obejmujące, ale nie ograniczające się do wszelkich dorozumianych gwarancji przydatności do określonego celu i możliwości sprzedaży. Producent wyraźnie zrzeka się wszelkiej odpowiedzialności za szkody wynikowe, przypadkowe, pośrednie lub straty związane z naruszeniem wyraźnej lub dorozumianej gwarancji.

Niniejsza gwarancja daje użytkownikowi określone prawa, które mogą się różnić w zależności od kraju.

Reklamacje

W przypadku roszczeń gwarancyjnych należy okazać ważny dowód zakupu.

Więcej informacji na temat wysuwania roszczeń gwarancyjnych znajduje się w sekcji SERWIS.

WAŻNE!

Jeśli potrzebujesz pomocy technicznej – skontaktuj się z naszą linią serwisową eeese:

eeese telefon DK +45 69 16 32 00

Posiadamy specjalistyczną wiedzę na temat naszych produktów i ich stosowania, dzięki czemu możemy szybko i łatwo udzielić pomocy.

13. Odpowiedzialna utylizacja

Ten symbol oznacza, że tego produktu nie należy wyrzucać razem z ogólnymi odpadami domowymi. Dotyczy to całej UE. W celu uniknięcia szkód dla środowiska lub zdrowia spowodowanych nieprawidłową utylizacją odpadów, produkt należy przekazać do recyklingu, aby materiał mógł zostać zutylozowany w odpowiedzialny sposób. W przypadku recyklingu produktu należy oddać go do lokalnego punktu zbiórki lub skontaktować się z miejscem zakupu. Zapewniają one utylizację produktu w sposób przyjazny dla środowiska.



14. Ostrzeżenie dotyczące czynnika chłodniczego R290

Urządzenie jest przeznaczone wyłącznie do pracy z gazem R290 (propan) jako czynnikiem chłodniczym.

Uwaga: Pętla czynnika chłodniczego jest szczelnie zamknięta. Tylko wykwalifikowany technik powinien podejmować się serwisowania.



Brak zapachu nie świadczy o braku ulatniającego się gazu. W pobliżu maszyny nie wolno używać otwartego ognia, papierosów ani innych możliwych źródeł zapłonu. Części składowe są przeznaczone do propanu, nie są zapalające i nie iskrzą. Części składowe mogą być wymieniane wyłącznie na identyczne części naprawcze.

Uwaga: Urządzenie może być zainstalowane wyłącznie w pomieszczeniu o minimalnej powierzchni podłogi wynoszącej 4m².

R290 jest gazem palnym, cięższym od powietrza. Na tej podstawie, jeśli gaz wycieknie z urządzenia, stężenie będzie najwyższe na poziomie gruntu. Gaz może się jednak unosić (np. przez ciąg, wentylator itp.) na wyższe poziomy. R290 (propan) używany w tym urządzeniu jest bezwonny. Nie używać urządzenia w pomieszczeniu z otwartym płomieniem, innymi źródłami ciepła o wysokim poziomie (np. papierosy, świece itp.) lub wyładowaniami elektrycznymi. Zainstalować urządzenie w pomieszczeniu, które w razie potrzeby można przewietrzyć i w którym nie ma możliwości gromadzenia się gazu

Jeśli w pomieszczeniu wykryto R290 (propan) lub podejrzewa się nieszczelność, nie należy pozwalać osobom nieupoważnionym na poszukiwanie źródła nieszczelności. W takich przypadkach należy ewakuować wszystkie osoby z pomieszczenia, otworzyć okna, opuścić

pomieszczenie i powiadomić lokalną straż pożarną, że nastąpił wyciek propanu. Nie zezwalać nikomu na powrót do pomieszczenia, dopóki dowódca straży pożarnej lub uprawniony inżynier serwisowy nie uzna, że zagrożenie ustało.

15. Połączenie z WIFI

Urządzenie wiążące aplikację

Aby pobrać aplikację, należy wyszukać aplikację **TuyaSmart** lub zeskanować poniższy kod QR.



Krok 1

Upewnij się, że telefon jest połączony z siecią WIFI w domu i włącz Bluetooth. Dotknij **+** w prawym górnym rogu strony głównej, aby dodać urządzenie.

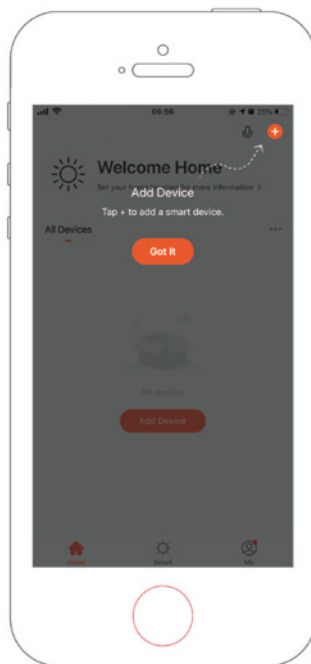
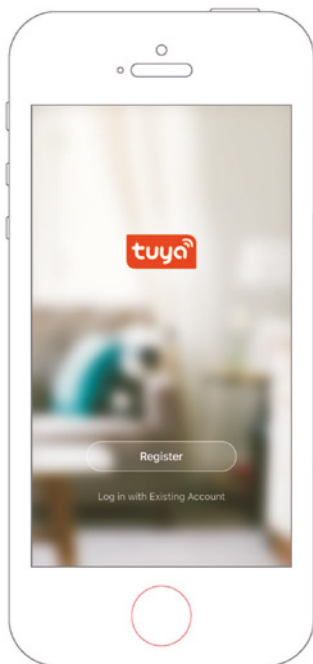

Krok 2

Postępować zgodnie z instrukcjami, aby wybrać urządzenie do skonfigurowania, a następnie wprowadzić hasło WiFi.

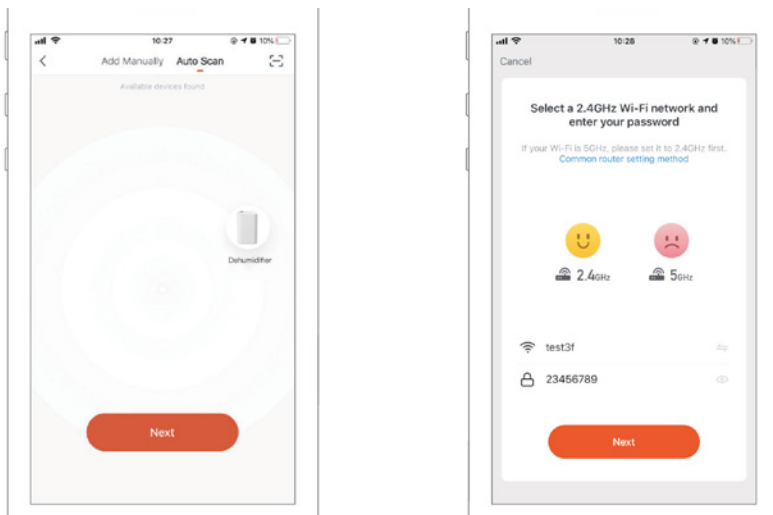

Krok 3

Zakończyć połączenie, aby skonfigurować osuszacz za pomocą aplikacji.

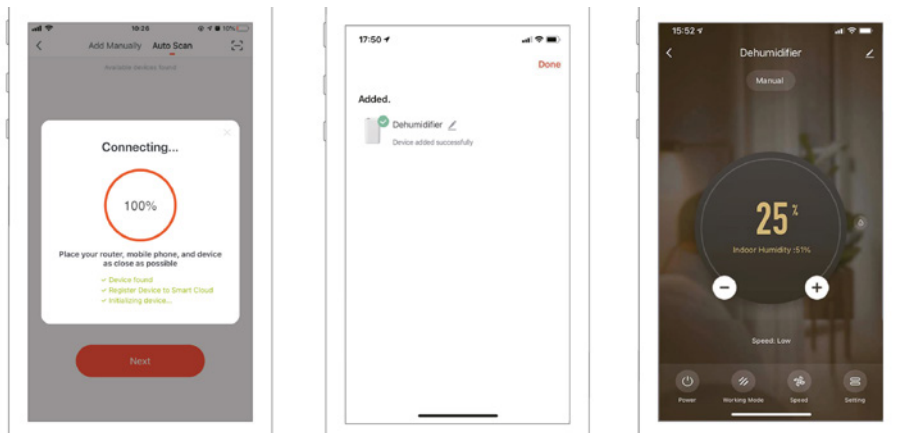

Ręczne dodawanie urządzenia

Krok 1

Dotknąć **Dodaj urządzenie** na stronie głównej lub dotknąć **+** w prawym górnym rogu, aby przejść do strony Dodaj urządzenie.

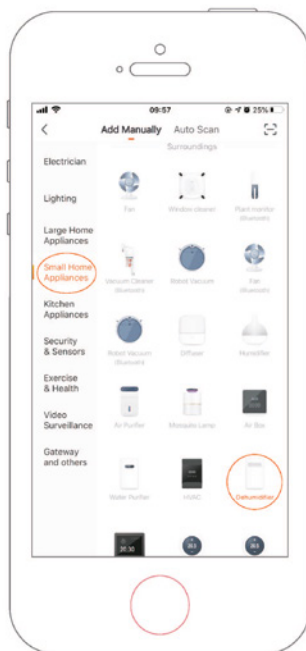
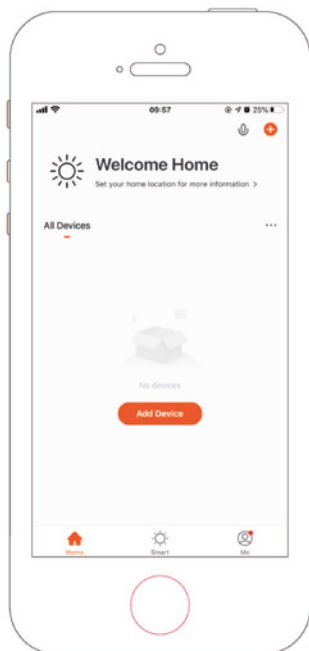

Krok 2

Sprawdzić, czy wskaźnik szybko miga i wprowadzić hasło WiFi.

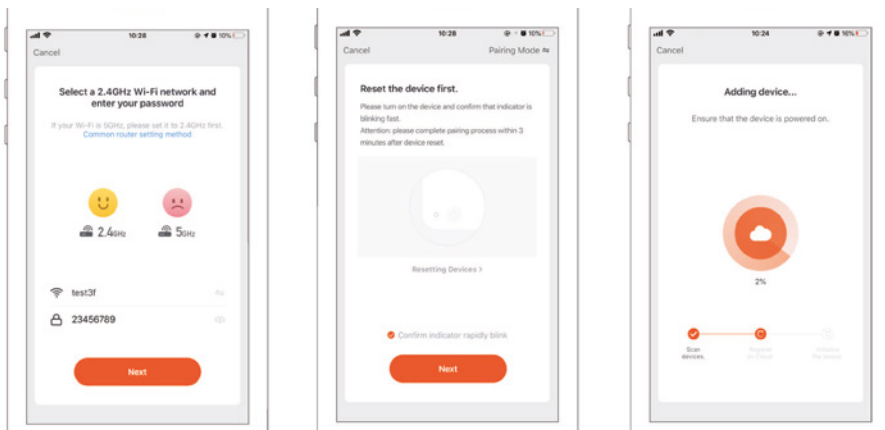

Krok 3

Zakończyć połączenie, aby skonfigurować osuszacz za pomocą aplikacji.

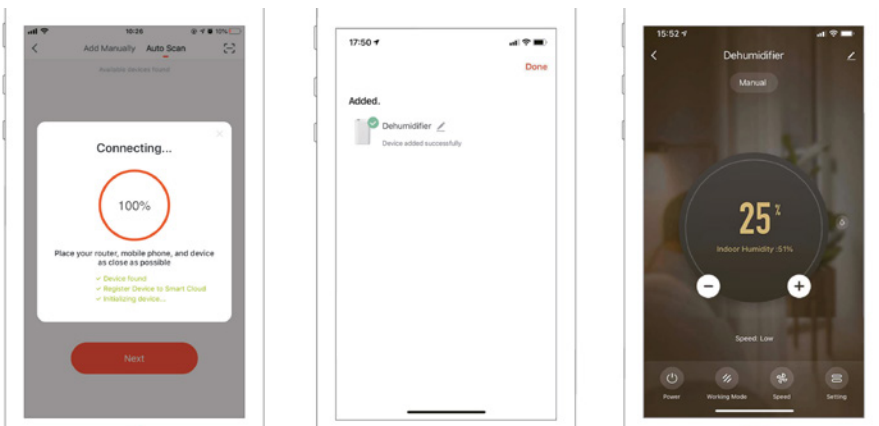



Thank you for choosing this product.
Please read this instruction manual before using it.