

VIKTIGT:

Läs noga igenom bruksanvisningen innan din nya klimatanläggning installeras eller tas i bruk. Spara bruksanvisningen för framtida bruk.



Innehållsförteckning

Bruksanvisning

0	Säkerhetsföreskrifter	04
1	Specifikationer och funktioner	06
2	Manuell styrning (utan fjärrkontroll)	11
3	Skötsel och underhåll	12
4	Felsökning	14
5	Europeiska riktlinjer om avfallshantering	18



**Varning: Brandrisk/
lättantändliga material
(Gäller endast R32-enheter)**

VARNING: Service får endast utföras i enlighet med anvisningar från tillverkaren av enheten. Underhålls och reparationsåtgärder som ska utföras av kvalificerad personal bör utföras under uppsyn av en kompetent specialist inom användning av lättantändliga köldmedier. Se närmare information i avsnittet "Serviceinformation" i bruksanvisningen. (Detta krävs endast vid enheter som fungerar med köldmediet R32)

Säkerhetsföreskrifter

Läs igenom säkerhetsföreskrifterna före installation av enheten

Fel installation på grund av underlåtenhet att följa instruktionerna kan leda till allvarlig skada eller personskada.

Risken för eventuell skada eller personskada markeras med antingen **VARNING** eller **VAR FÖRSIKTIG**.



VARNING

Denna symbol visar att underlåtenhet att följa instruktionerna kan leda till död eller allvarlig personskada.



FORSIKTIG

Denna symbol visar att underlåtenhet att följa instruktionerna kan leda till lindrigare personskada eller skada på enheten eller annan egendom.



VARNING

Enheten får användas av barn från och med 8 år samt personer med nedsatt fysisk, sensorisk eller psykisk funktionsförmåga eller utan erfarenhet eller kunskaper om de hålls under uppsyn eller har instruerats om säker användning av enheten och förstår de medföljande riskerna. Barn får inte leka med enheten. Barn får inte utföra rengöring eller underhåll av enheten utan uppsyn.

VARNINGAR VID INSTALLATION

- Klimatanläggningen bör installeras av en auktoriserad återförsäljare. Fel installation kan leda till vattenläckage, elstöt eller brand..
- Alla åtgärder för reparation, underhåll och flyttning av enheten bör utföras av en auktoriserad servicetekniker. Fel reparation kan leda till allvarlig personskada eller maskinfel

VARNINGAR VID ANVÄNDNING

Vid onormal funktion (t ex vid brandlukt) bör enheten genast stängas av och stickproppen kopplas ur. Kontakta återförsäljaren för instruktioner för att undvika elstöt, brand eller personskada.

- **Stick aldrig in** fingrar, pinnar eller annat i luftintaget eller -utblåset. Detta kan orsaka personskada eftersom fläkten kan vara igång på hög hastighet,
- **Använd aldrig** något lättantändligt spraymedel såsom hårspray, lack eller färg nära enheten. Detta kan orsaka brand eller antändning.
- **Använd aldrig** klimatanläggningen nära eller i miljöer med lättantändliga gaser. Utsläppt gas kan samlas runt enheten och orsaka explosion.
- **Använd aldrig** klimatanläggningen i ett våtrum (t ex badrum eller tvättstuga). Detta kan leda till elstöt och skada produkten.
- **Utsätt aldrig** kroppen till direkt kallt luftflöde under en längre tid.

ELRELATERADE VARNINGAR

- Använd endast avsedda kablar. En skadad kabel ska bytas ut av tillverkaren eller ett certifierat servicecenter.
- Håll stickproppen ren. Rengör stickproppen från all damm och smuts som samlas på eller runt den. Smutsiga stickproppar kan orsaka brand eller elstöt.
- **Dra aldrig** i kabeln för att koppla ur stickproppen. Håll stadigt i stickproppen och dra ut den ur uttaget. Om man drar direkt i kabeln kan den skadas vilket kan leda till brand eller elstöt.
- **Använd aldrig** förlängningsladdar eller manuellt förlängda kablar och koppla aldrig någon annan enhet till samma uttag som klimatanläggningen. Dåliga elanslutningar, dålig isolering och för låg spänning kan leda till brand.





VARNINGAR VID RENGÖRING OCH UNDERHÅLL

- Stäng av enheten och koppla ur stickproppen före rengöring. Annars riskerar man elstöt.
- **Rengör aldrig** klimatanläggningen med mycket vatten.
- **Rengör aldrig** klimatanläggningen med lättantändliga rengöringsmedel. Lättantändliga rengöringsmedel kan orsaka brand eller deformation.

! VARNING

- Säkra god ventilation i rummet för att undvika syrebrist om klimatanläggningen används i kombination med en brännare eller värmeanordning.
- Stäng av klimatanläggningen och koppla ur stickproppen om enheten inte ska användas under en längre tid.
- Stäng av och koppla ur enheten vid stormväder.
- Se till att kondensvattnet kan fritt rinna ut ur enheten.
- **Hantera aldrig** klimatanläggningen med våta händer. Detta kan orsaka elstöt.
- **Använd aldrig** klimatanläggningen för något annat ändamål än det avsedda.
- **Klättra aldrig** på utomhusdelen och placera inga föremål på den.
- **Använd aldrig** klimatanläggningen länge medan dörrar eller fönster är öppna eller vid mycket hög luftfuktighet

Förklaring över symboler på inomhus- eller utomhusdelen (gäller endast enheter med köldmediet R32)

	VARNING	Symbolen visar att enheten använder sig av ett lättantändligt köldmedium. Brandrisk föreligger om köldmediet läcker ut och kommer i kontakt med en antändningskälla.
	VAR FÖRSIKTIG	Symbolen visar att bruksanvisningen bör läsas igenom noggrant.
	VAR FÖRSIKTIG	Symbolen visar att servicepersonalen bör hantera enheten i enlighet med installationsanvisningen.
	VAR FÖRSIKTIG	
	VAR FÖRSIKTIG	Symbolen visar att nödvändig information finns i t ex bruks- eller installationsanvisningen.

Specifikationer och funktioner av enheten

1

Komponenter av enheten

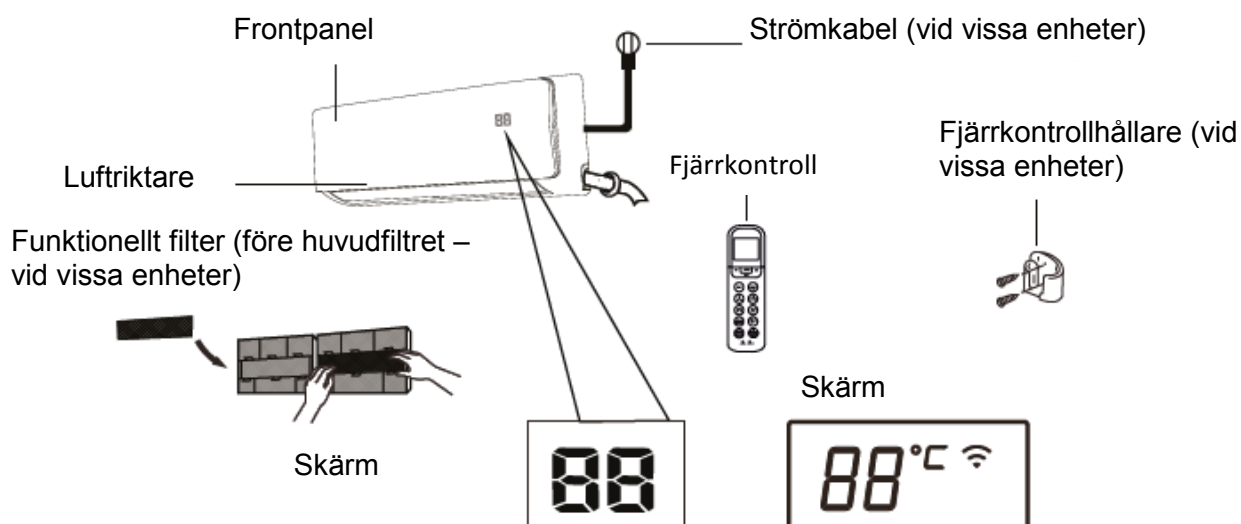

- " **ON** " visas i 3 sekunder när:
 - TIMER ON (timerstyrd påslagning) ställs in
 - funktioner FRESH (luftrening), SWING (svängning), TURBO eller SILENCE (tyst drift) aktiveras
- " **OF** " visas i 3 sekunder när:
 - TIMER OFF (timerstyrd avstängning) ställs in
 - funktioner FRESH, SWING, TURBO eller SILENCE avaktiveras
- " **cF** " när funktionen mot kallt luftflöde aktiveras
- " **dF** " vid avfrostning
- " **SC** " under självrengöring av enheten
- " **FP** " när uppvärmningsläget vid 8° aktiveras
- " **88** " när ECO-funktionen (vid vissa enheter) aktiveras, E--
 " **88** " tänds stegvis som
 [- 0 -] inställd temperatur - E.....med en sekunds intervall
- " **Wi-Fi** " när funktionen för trådlös styrning aktiveras (vid vissa enheter)
- " **°C** " lyser i olika färger beroende på funktionsläge (vid vissa enheter)
 i kall färg i lägen COOL (kyla) och DRY (torkning).
 i varm färg i läget HEAT (värme).

Förklaring över skärmbilder

I fläktläget visar enheten rumstemperaturen.
 I övriga lägen visar enheten den aktuella temperaturinställningen.

OBS! Denna bruksanvisning inkluderar inte användningsinstruktioner för den infraröda fjärrkontrollen.

Åtgärder för optimal function

Prestandan för funktionslägen COOL, HEAT och DRY kan optimeras inom följande temperaturområden. Om klimatanläggningen används utanför dessa områden kan vissa säkerhetsfunktioner aktiveras och begränsa enhetens funktion till en lägre nivå än den optimala.

Inverter av split-typ

	COOL-läget	HEAT-läget	DRY-läget
Rumstemperatur	17°C – 32°C (63°F - 90°F)	0°C – 30°C (32°F - 86°F)	10°C – 32°C (50°F - 90°F)
Utetemperatur	0°C – 50°C (32°F - 122°F)	-15°C – 30°C (5°F - 86°F)	0°C – 50°C (32°F - 122°F)
	-15°C – 50°C (5°F – 22°F) (För modeller med system för lågtemp. kylning)		
	0°C – 60°C (32°F – 140°F) (För särskilda tropiska modeller)	0°C – 60°C (32°F – 140°F) (För särskilda tropiska modeller)	

FÖR UTOMHUSDELAR MED EXTRA ELVÄRMARE

Vid utetemperaturer under 0°C (32°F) rekommenderar vi starkt att alltid hålla enheten inkopplad för att säkra smidig, kontinuerlig drift.

För ytterligare optimering av enhetens prestanda:

- Håll dörrarna och fönstren stängda.
- Begränsa energiförbrukningen genom att använda timerstyrda funktioner TIMER ON och TIMER OFF.
- Se till att luftintagen eller -utblåsen inte blir blockerade.
- Granska och rengör luftfiltren regelbundet.

Se bruksanvisningen för fjärrkontrollen för närmare beskrivning av varje funktion.

Övriga funktioner

- **Automatisk återstart**
Vid strömavbrott återstartar enheten automatiskt med tidigare inställningar när strömavbrottet upphör.
- **Trådlös styrning (vid vissa enheter)**
Trådlös styrning möjliggör dig att styra klimatanläggningen med hjälp av din mobiltelefon och trådlös anslutning. Åtgärder för åtkomst, byte och underhåll av USB-enheten får endast utföras av professionella tekniker.
- **Minne för luftriktavinkeln (vid vissa enheter)** Vid påslagning av enheten återgår luftriktarna automatiskt till den senast inställda vinkeln.
- **Detektering av läckage av köldmediet (some units)**
"EC" visas automatiskt på inomhusdelens skärm när läckage av köldmedium detekteras.

Se bruksanvisningen för fjärrkontrollen för en detaljerad översikt över avancerade funktioner av enheten (såsom TURBO-läget och

NOT OM BILDER

Bilderna i denna bruksanvisning anges i förklarande syfte. Den aktuella formen av inomhusdelen kan avvika något. Den aktuella formen gäller i första hand.

• Inställning av vinkeln för luftflödet

Inställning av vertikalvinkeln för luftflödet

Medan enheten är påslagen, använd knappen **SWING/DIRECT** för att ställa in riktningen (vertikalvinkeln) för luftflödet.

1. Tryck en gång på knappen **SWING/DIRECT** för att aktivera luftriktaren. Varje knapptryckning justerar luftriktaren med 6°. Fortsätt att trycka på knappen tills den önskade riktningen uppnås.
2. Håll knappen **SWING/DIRECT** nedtryckt i 3 sekunder för kontinuerlig upp- och nedsvängning av luftriktaren. Tryck på knappen igen för att avbryta den automatiska funktionen.

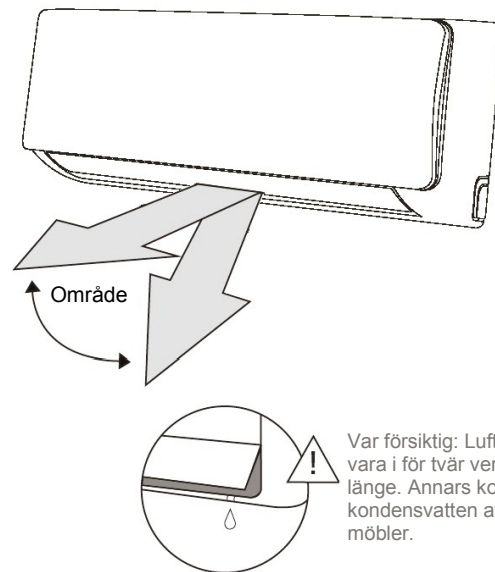

Var försiktig: Luftriktaren får inte vara i för tvär vertikal vinkel länge. Annars kommer kondensvatten att droppa på möbler.

Fig. A

Inställning av horisontalvinkeln för luftflödet

Horisontalvinkeln för luftflödet ställs in manuellt. Flytta spaken för luftriktaren (se **fig. B**) i den önskade riktningen för hand. **Vid vissa enheter** kan horisontalvinkeln för luftflödet justeras med hjälp av fjärrkontrollen. Se bruksanvisningen för Sjärrkontrollen.

NOT OM LUFTRIKTARENS VINKEL

I COOL- eller DRY-läget får luftriktarens vertikala vinkel inte vara för tvär länge. Annars kommer kondensvatten bildas på luftriktarens blad och droppa ned på golvet eller möbler. (Se **fig. A**)

I COOL- eller HEAT-läget kan en för tvär vertikal vinkel reducera enhetens prestanda på grund av hindrat luftflöde.

Själva luftriktaren får aldrig flyttas för hand, annars kommer den ur fas. Om detta händer, stäng av enheten och koppla ur strömmen, vänta i ett par sekunder och återstarta enheten. Detta återställer luftriktaren.

! VAR FÖRSIKTIG

Stick inte in fingrar i eller nära enhetens luftintags- eller utblåssida. Fläkten kör på hög hastighet och kan orsaka personskada.

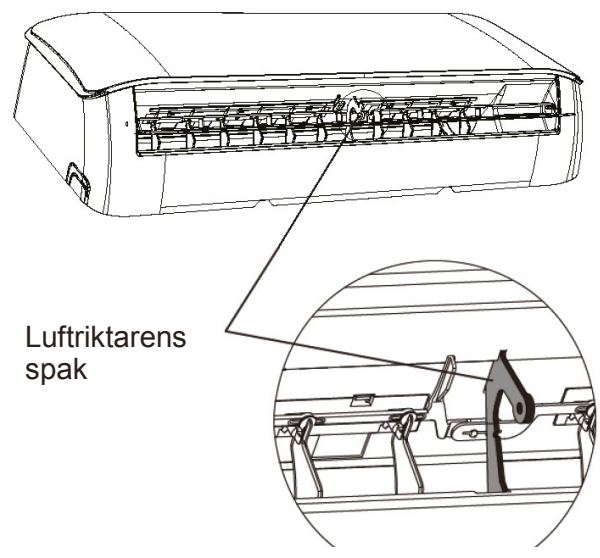

Fig. B

• Insomningsfunktionen

SLEEP-funktionen (insomningsfunktionen) används för att spara energi medan du sover (och temperaturinställningarna för dagtid inte behövs för komfort). Denna funktion kan endast aktiveras via fjärrkontrollen.

Tryck på **SLEEP**-knappen när du ska lägga dig. I COOL-läget kommer enheten att höja temperaturen med 1°C (2°F) efter 1 timme och med ytterligare 1°C (2°F) efter ytterligare en timme. I HEAT-läget kommer enheten att sänka temperaturen med 1°C (2°F) efter 1 timme och med ytterligare 1°C (2°F) efter ytterligare en timme.

Denna temperatur upprätthålls i 5 timmar, sedan stängs enheten av automatiskt.

OBS! SLEEP-funktionen kan inte användas i FAN- eller DRY-läget.

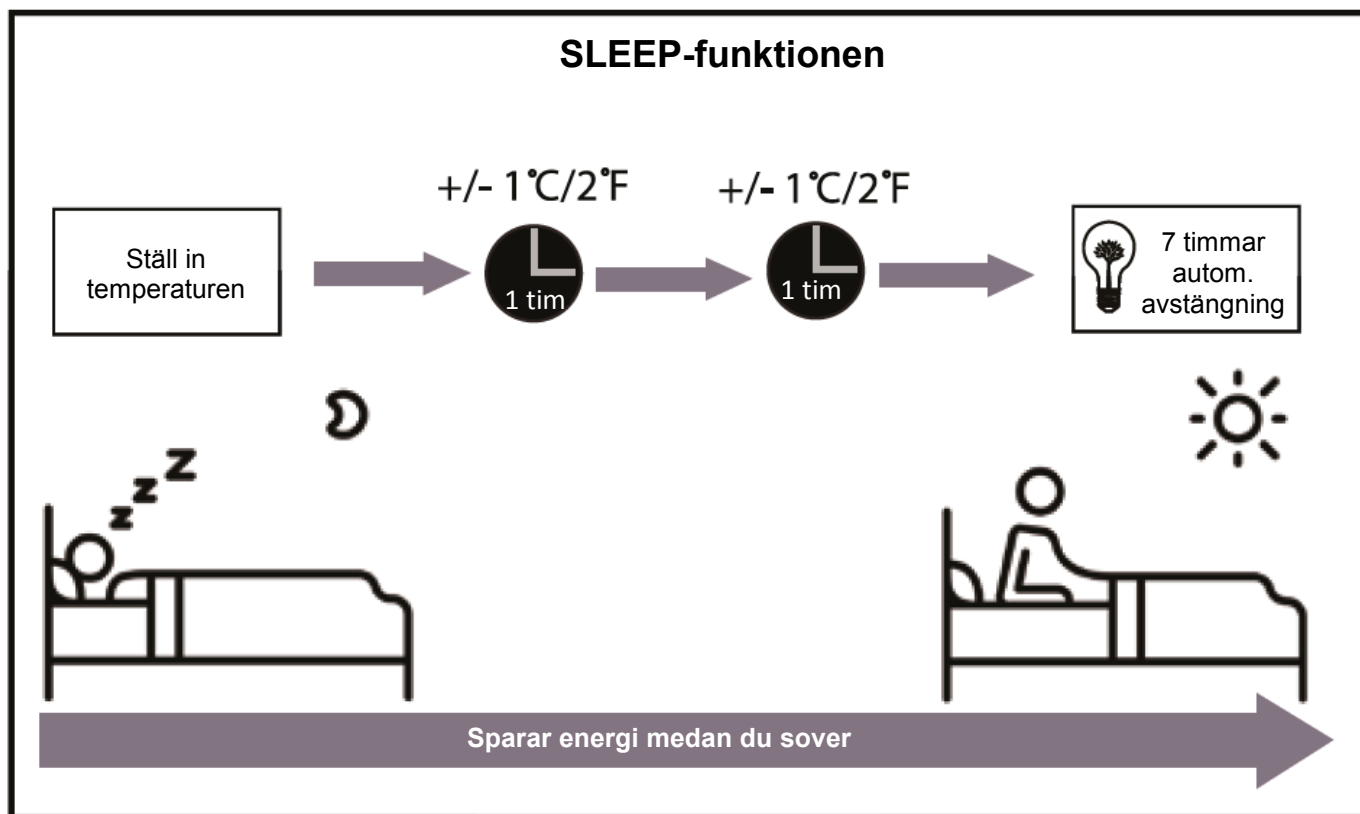

Manuell styrning (utan fjärrkontroll)

2

Användning av enheten utan fjärrkontroll

Om fjärrkontrollen inte fungerar kan enheten styras manuellt med knappen **MANUAL CONTROL** på inomhusdelen. Observera att manuell styrning inte är avsedd för långvarig användning och att styrning av enheten med fjärrkontrollen rekommenderas starkt.

FÖRE MANUELL STYRNING

Stäng av enheten innan manuell styrning påbörjas.

För manuell styrning av enheten:

1. Öppna frontpanelen på inomhusdelen.
2. Hitta **knappen MANUAL CONTROL** till höger på enheten.
3. Tryck en gång på **knappen MANUAL CONTROL** för att aktivera FORCED AUTO-läget.
4. Tryck en gång till på **knappen MANUAL CONTROL** för att aktivera FORCED COOLING-läget.
5. Tryck en gång till på **knappen MANUAL CONTROL** för att stänga av enheten.
6. Stäng frontpanelen.

! VAR FÖRSIKTIG

Knappen för manuell styrning är endast avsedd för att användas för test och styrning i nödsituationer. Funktionen används endast om man har tappat fjärrkontrollen och användning är absolut nödvändig. Aktivera enheten med hjälp av fjärrkontrollen för att återgå till normal styrning.

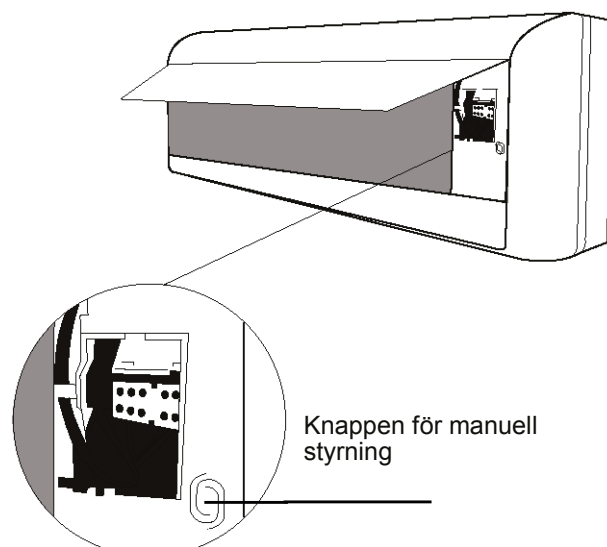

Rengöring av inomhusdelen

! FÖRE RENGÖRING ELLER UNDERHÅLL

STÄNG ALLTID AV KLIMATANLÄGGNINGSSYSTEMET OCH KOPPLA UR STRÖMMEN FÖRE RENGÖRING ELLER UNDERHÅLL.

! VAR FÖRSIKTIG

Använd endast en mjuk, torr trasa för rengöring av enheten. Om den är mycket smutsig kan du använda en trasa fuktad med varmt vatten för att torka enheten ren.

- **Använd aldrig** kemikalier eller kemiskt behandlade dukar för rengöring av enheten.
- **Använd aldrig** bensen, färgförtunnare, poleringspulver eller andra lösningsmedel för rengöring av enheten. De kan orsaka sprickbildning eller deformation av plastytan.
- **Använd aldrig** varmare vatten än 40°C (104°F) för rengöring av frontpanelen. Annars kan panelen bli deformerad eller missfärgad.

Rengöring av luftfiltret

Tilltäppning av klimatanläggningen kan leda till nedsatt kyleffekt och även orsaka hälsorisker. Se till att rengöra filtret varannan vecka.

1. Lyft upp frontpanelen på inomhusdelen.
2. Lyft upp fliken på filtrets ände och dra den mot dig själv.
3. Dra ut filtret.
4. Om filtret är försett med ett litet luftreningsfilter, lossa det från det större filtret. Rengör luftreningsfiltret med en handdammsugare.
5. Rengör det stora luftfiltret med varm tvålösning. Se till att använda ett mild tvättmedel..

6. Skölj filtret med rent vatten, skaka av överflödigt vatten.
7. Låt filtret torka i ett svalt och torrt ställe, skyddat från direkt solstrålning.
8. När filtret är torrt, sätt fast luftreningsfiltret vid det större filtret och sätt tillbaka filtret i inomhusdelen.
9. Stäng frontpanelen på inomhusdelen.

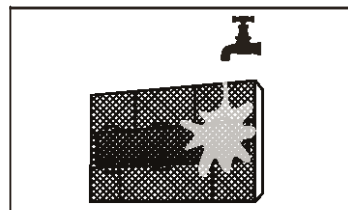
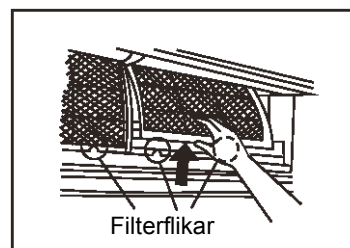

! VAR FÖRSIKTIG

Rör inte vid luftreningsfiltret (plasmafiltret) i minst 10 minuter efter att enheten har stängts av.

! VAR FÖRSIKTIG

- Stäng av enheten och koppla ur strömmen före byte eller rengöring av filtret.
- Rör inte vid enhetens metalldelar när du tar ut filtret. Vassa metallkanter kan orsaka skärsår.
- Använd aldrig vatten för rengöring av insidan av inomhusdelen. Detta kan skada isoleringen och leda till elstöt.
- Filtret får inte utsättas för direkt solstrålning under torkning. Filtret kan krympa.

Påminnelser om luftfiltret (tillval)

Påminnelse om filterrengöring

Efter 240 drifttimmar börjar "CL" blinka på inomhusdelens skärm. Detta är en påminnelse om filterrengöring. Efter 15 sekunder återgår enheten till den tidigare skärmbilden.

Tryck 4 gånger på knappen **LED** på fjärrkontrollen eller på 3 gånger på knappen **MANUAL CONTROL** för att återställa påminnelser. Om påminnelsen inte nollställs börjar "CL" blinka igen vid återstart av enheten.

Påminnelse om filterbyte

Efter 2880 drifttimmar börjar "nF" blinka på inomhusdelens skärm. Detta är en påminnelse om filterbyte. Efter 15 sekunder återgår enheten till den tidigare skärmbilden.

Tryck 4 gånger på knappen **LED** på fjärrkontrollen eller på 3 gånger på knappen **MANUAL CONTROL** för att återställa påminnelser. Om påminnelsen inte nollställs börjar "nF" blinka igen vid återstart av enheten.

! VAR FÖRSIKTIG

- Alla underhålls- och rengöringsåtgärder på utomhusdelen får endast utföras av en auktoriserad återförsäljare eller ett servicecenter med licens.
- Alla reparationsåtgärder på enheten får endast utföras av en auktoriserad återförsäljare eller ett servicecenter med licens.

Underhåll – före avstängning för en längre tid

Om klimatanläggningen inte ska användas under en längre tid, gör så här:

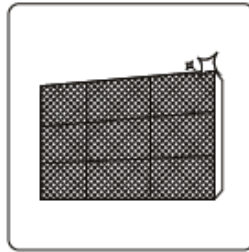

Rengör luftfiltren



Kör enheten i fläktläget tills den är ordentligt torr



Stäng av enheten och koppla ur strömmen

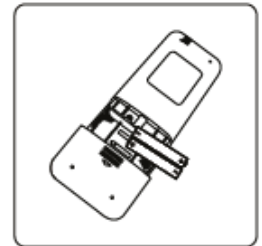

Ta ut batterierna ur fjärrkontrollen

Underhåll – granskning före en driftsäsong

Gör så här efter att enheten har stått oanvänt länge eller före en period av intensiv användning



Kontrollera enheten för skadade kablar

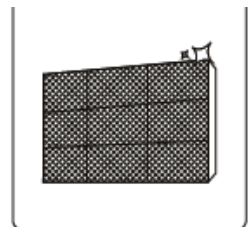

Rengör alla filter



Kontrollera enheten för läckage

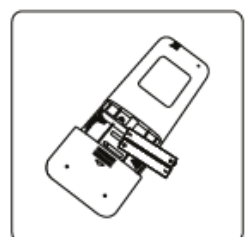

Byt batterier



Kontrollera alla luftintag och -utblås för tilltäppning

! SÄKERHETSFÖRESKRIFTER

Stäng genast av enheten om NÅGOT av följande inträffar!

- The power cord is damaged or abnormally warm
- You smell a burning odor
- The unit emits loud or abnormal sounds
- A power fuse blows or the circuit breaker frequently trips
- Water or other objects fall into or out of the unit

FÖRSÖK ALDRIG ATT ÅTGÄRDA DESSA FEL SJÄLV! KONTAKTA GENAST ETT AUKTORISERAT SERVICECENTER!

Vanligare fel

Följande problem är inte några maskinfel och kräver oftast ingen reparation.

Problem	Möjliga orsaker
Enheten kommer inte igång vid tryckning på huvudströmbrytare	Enheten har en 3 minuters skyddsfunktion som förebygger överhettning vid överbelastning. Enheten kan inte återstartas inom tre minuter efter avstängning..
Enheten övergår från COOL/HEAT-läget till FAN-läget	Enheten kan ha bytt inställning för att förebygga frost. När temperaturen har stigit återgår enheten till det tidigare valda läget.
	Den inställda temperaturen har uppnåtts och enheten stänger av kompressorn. Enheten kommer igång igen vid temperaturväxling.
Vit dimma från inomhusdelen	I fuktiga områden kan en stor temperaturskillnad mellan rumsluften och den behandlade luften orsaka vit dimma.
Vit dimma från både inomhus- och utomhusdelen	När enheten återstartar i HEAT-läget efter avfrostning kan vit dimma uppstå på grund av fukt som har uppstått under avfrostningsprocessen.

Ljud från inomhusdelen	Ett brusande ljud kan uppstå när luftriktarens läge återställs.
	Ett vinande ljud kan uppstå efter att enheten har körts i HEAT-läget på grund av svällning och krympning av enhetens plastdelar.
Ljud från både inomhus- och utomhusdelen	Lågt väsande ljud under drift: Detta är normalt och beror på flödet av kylgas genom inomhus- och utomhusdelen.
	Lågt väsande ljud vid systemstart eller -stopp eller under avfrostning: Detta är normalt och beror på stopp eller riktningssändring av flödet av kylgas.
	Vinande ljud: Kan bero på normal svällning och krympning av plast- och metalldelar på grund av temperaturväxling under drift.
Ljud från utomhusdelen	Enheter avger olika ljud under normal drift.
Damm från inomhus- eller utomhusdelen	Damm kan samlas i enheten när den inte har använts länge och blir blåst ut när enheten startas igen. Detta kan undvikas genom att täcka över enheten när den inte ska användas under en längre tid.
Otrevlig lukt från enheten	Enheter kan absorbera lukter från omgivningen (såsom möbler, matlagning, cigarettök osv) som avges under drift.
	Mögel i filtret, filtret behöver rengöring.
Utomhusdelens fläkt fungerar inte	Fläkthastigheten regleras under drift för optimal funktion.
Ojämn, oförutsebar funktion eller enheten reagerar inte	Störning från mobilmaster och signalförstärkare kan orsaka funktionsstörningar. Prova följande åtgärder: <ul style="list-style-type: none"> • Koppla ur strömmen och koppla på den igen. • Tryck ON/OFF-knappen på fjärrkontrollen för återstart.

OBS! Om problemet kvarstår, kontakta din lokala återförsäljare eller ditt närmaste servicecenter. Ange en detaljerad beskrivning över funktionsfelet och modellnumret.

Felsökning

Kontrollera följande vid funktionsfel innan du kontaktar en reparatör:

Problem	Möjliga orsaker	Åtgärd
Dålig kylfunktion	Temperaturinställningen är lägre än rumstemperaturen	Sänk temperaturinställningen
	Inomhus- eller utomhusdelens värmeväxlare är smutsig	Rengör respektive värmeväxlare
	Luftfiltret är smutsigt	Ta ut och rengör filtret
	Luftintaget på inomhus- eller utomhusdelen är blockerat	Stäng av enheten, avlägsna tilltäckningen och återstarta
	Dörrar eller fönster står öppna	Se till att alla dörrar och fönster är stängda under användning
	Värme från solstrålning	Stäng fönster och dra för gardiner vid hög värme eller starkt solsken
	För många värmekällor i rummet (människor, datorer, elektroniska enheter osv)	Ta bort värmekällor
	Låg nivå av köldmediet pga läckage	Kontrollera enheten för läckage, täta vid behov och fyll på köldmedium
	SILENCE-funktionen (tillval) är aktiverad	SILENCE-funktionen kan reducera prestanda genom att sänka frekvensen. Stäng av SILENCE-funktionen.

Problem	Möjliga orsaker	Åtgärd
Enheten fungerar inte	Strömavbrott	Vänta tills strömavbrottet upphör
	Strömmen är avstängd	Slå på strömmen
	Säkringen har gått	Byt ut säkringen
	Batterierna i fjärrkontrollen är urladdade	Byt ut batterierna
	3 minuters skyddsfunktion är aktiverad	Vänta i 3 minuter före återstart
	Timern är aktiverad	Stäng av timern
Enheten startar och stänger av sig ofta	För mycket eller för lite köldmedium i systemet	Kontrollera enheten för läckage och fyll systemet med köldmedium på nytt
	Inkompressibel gas eller luft har trängt in i systemet	Töm systemet och fyll det med köldmedium på nytt
	Kompressorfel	Byt ut kompressorn
	För hög eller för låg spänning	Montera en manostat för spänningsreglering
Dålig uppvärmning sfunktion	Mycket låg utetemperatur	Använd extra värmeanordningar
	Kall luft tränger in genom dörrar och fönster	Se till att alla dörrar och fönster är stängda under användning
	Låg nivå av köldmedium pga läckage eller långvarig drift	Kontrollera enheten för läckage, täta vid behov och fyll på köldmedium
Signallampor blinkar kontinuerligt	Enheten kan avbryta sin funktion eller fortsätta att fungera säkert. Om signallampor blinkar kontinuerligt eller felkoder visas, vänta i ca 10 minuter. Problemet kan försvinna av sig själv.	
Felkod visas på inomhusdelens skärm • EO, E1, E2... • P1, P2, P3... • F1, F2, F3...	Om inte, koppla ur strömmen och koppla in den igen. Slå på enheten. Om problemet kvarstår, koppla ur strömmen och kontakta ditt närmaste servicecenter..	

OBS! Om problemet kvarstår efter kontroller och diagnosticering enligt ovan, stäng genast av enheten och kontakta ett auktoriserat servicecenter.

Enheten innehåller köldmedium och andra eventuellt farliga material. Särskild insamling och hantering av en uttjänt enhet krävs enligt lagstiftning. Produkten **får inte** hanteras som hushållsavfall eller osorterat kommunalt avfall.

Följande möjligheter till hantering av en uttjänt enhet finns:

- Lämna in enheten på en särskild kommunal insamlingsstation för elektroniskt avfall.
- Vid köp av ny enhet tar återförsäljaren emot den gamla enheten gratis.
- Tillverkaren tar emot den gamla enheten gratis.
- Sälj enheten som skrotmetall.

Särskild not

Om den uttjänta enheten slängs i en skog eller annan naturmiljö orsakar det hälsorisker och är skadlig för miljön. Farliga ämnen kan läcka ut i grundvattnet och komma in i näringskedjan.

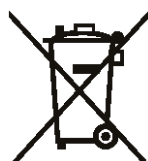

Konstruktionen och specifikationer kan ändras utan föregående meddelande på grund av produktutveckling. Rådfråga försäljaren eller tillverkaren för närmare information.

Se information om aktuella modeller, F-gas och tillverkare i bruksanvisningen/produktbladet som medföljer i förpackningen av utomhusdelen (gäller endast EU-produkter)

CS400U-AB(R32)
1612200004094
20170619