



HANDBOK
VIVA SAGA

INNEHÅLLSFÖRTECKNING

1. Förberedelser/Elinstallation
2. Uppstart
3. Översikt komponenter
4. SPA-badets säten
5. Jets - Vred - Ljusterapi
6. Display
7. Drift och skötsel
8. Skiss ram och stomme
9. Skiss slangsystem

Mer information finns på www.swebad.se.

Våra garantivillkor finner du på vår hemsida. För att dina GARANTIER ska gälla är det viktigt att du registrerar ditt SPA-bad. Registrera din produkt på www.swebad.se eller skanna QR-koden.

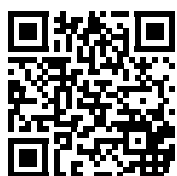

1. FÖRBEREDELSE



UNDERLAG & PLACERING

Ditt SPA-bad kommer att väga upp till 3 ton (undantag för SWIMSPA) och kräver en anpassad grund. Kontakta en markentreprenör för genomgång av dina markförhållanden. Det är viktigt att underlaget är stabilt och jämnt.

Förbereda åtkomlighet till SPA-badets alla sidor för framtida service med förslagsvis serviceluckor.

Om du har tänkt att ställa ditt SPA-bad på en altan är virkesdimensionen viktig. Rådgör med fackman.

Det åligger ägaren att möjliggöra eventuell service på SPA-badet.

LEVERANS

SPA-badet levereras på farbar väg till tomtgräns (ej till ö). De flesta av SPA-baden levereras emballerade med pall på högkant. På undersidan (mot pallen) finns servicepanelen och displayen. Det är från den sidan som installationen och elanslutningen ska göras.

Kontrollera att ditt SPA-bad inte har några fraktskador innan du signerar fraktsedel. Eventuell skada ska anmälas skriftligt på plats till chauffören samt till inköpsstället.

Om ditt SPA-bad behöver lyftas längre in på tomten kontakta ett kranbilsåkeri för ett säkert inlyft. Våra SPA-bad väger 300-400 kg (undantag för SWIMSPA).

Vid leverans under kalla perioder är det viktigt att installationen sker direkt. Detta för att undvika frysskador.

ELINSTALLATION

Installationen måste utföras av behörig elektriker. Rådfråga elektriker vilken typ av elinstallation ditt SPA-bad kräver. Anslutningen är 3 fas 16 A (undantag för SWIMSPA). Säkerhetsbrytare ska installeras i närheten av SPA-badet.

OBS! - Förskruvning och kontramutter för elanslutning i styrenhet ingår ej.

ANVISNING TILL ELEKTRIKER:

SPA-badet kan installeras 1-FAS (32A), 2-FAS (2x16A) eller 3-FAS (3x16A).

Vi rekommenderar att du installerar en separat jordfelsbrytare och arbetsbrytare till badet. Tänk på att se över bygelanvisningar beroende på vilken inkopplings metod ni väljer. Kopplingschema och bygelanvisningar finns i locket till styrenheten.

Vid installation av SWIMSPA uppmärksamma att det kan finnas två styrenheter vars kopplingschema som sitter i locket ska följas.

KONTROLL OCH FYLLNING

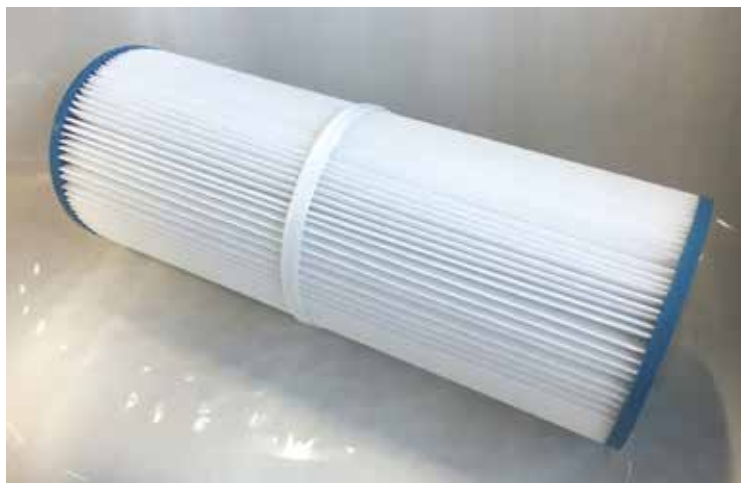

1. Kontrollera samtliga kopplingar på cirkulationspump och styrbox/värmare.
Se avsnitt 3 - Översikt komponenter.
2. Efter elinstallationen är det dags att göra en uppstart av SPA-badet.
3. Efterdrag alla kopplingar till pumpar, styrbox, värmare och ozon som är markerade med texten "Caution", med handkraft.
4. Lyft av locket, öppna filterboxen och avlägsna filtret/filtren. Fyll med vattenslang. Stoppa ner slangen i filterboxen och fyll SPA-badet via den för att undvika luft i slangsystemet. Fyll upp till någon centimeter under nackkuddarna, viktig att täcka jetsen.
5. Slå på spänningen till SPA-badet. SPA-badets display kommer nu gå igenom konfigurationsinställningar vilket visas med ett antal meddelanden. Cirkulation och uppvärmning startar automatiskt. Förinställd temperatur är 37 grader, uppvärmning av SPA-badet tar ca 18 timmar.
För inställning av temperatur. Se avsnitt 6 - Display.
6. Lägg på locket. Du behöver inte tillsätta kemikalier förrän efter första badet.
7. Efterdrag återigen alla kopplingar till pumpar, styrbox, värmare och ozon som är markerade med texten "Caution", med handkraft.

På SPA-badet sitter det en ID-bricka som innehåller modellbeteckning och serienummer. Notera eller fota detta så du har det tillgängligt.

För att dina GARANTIER ska gälla är det viktigt att du registrerar ditt SPA-bad. Registrera din produkt på www.swebad.se.

3. ÖVERSIKT KOMPONENTER

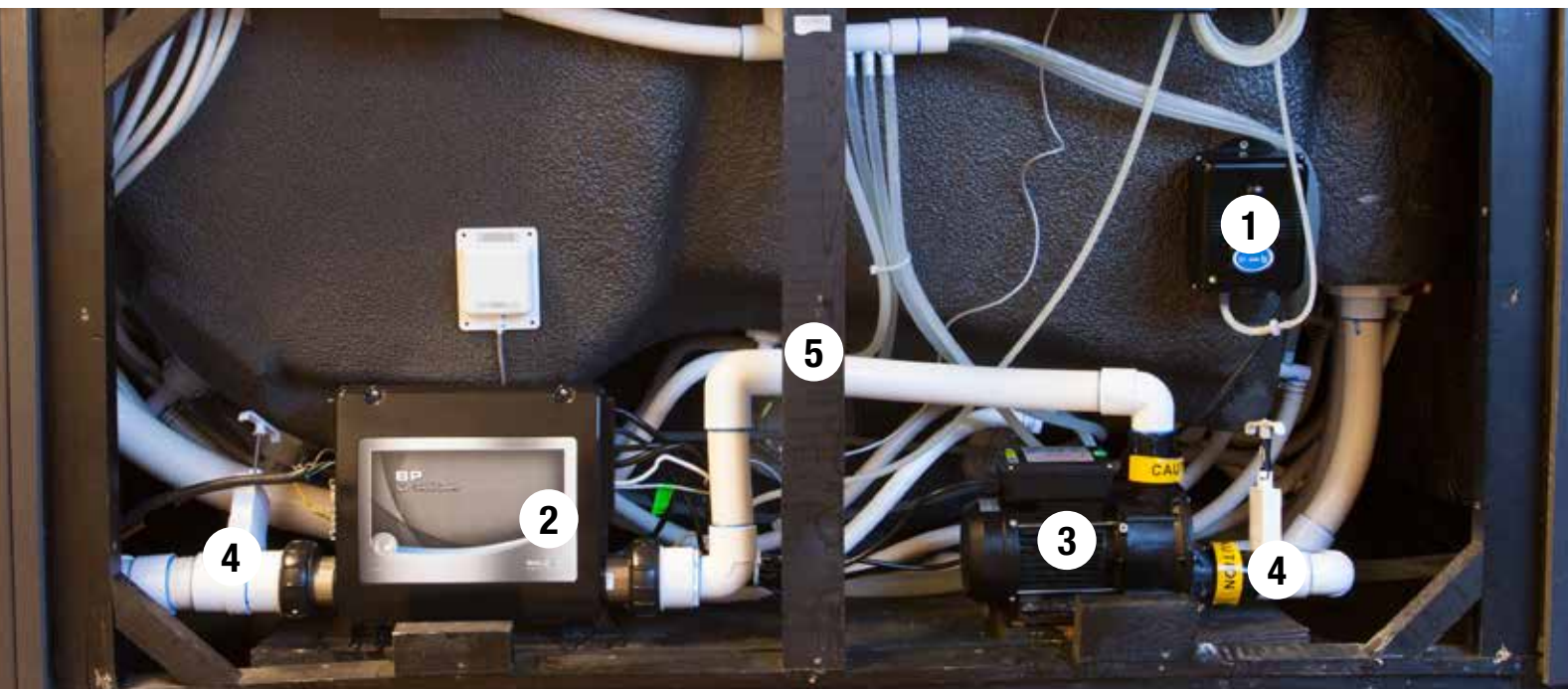

1. Ozon-rengöring
2. Styrenhet inkl. värmemetub
3. Cirkulationspump
4. Avstängningsventil
5. Stomme
6. Justeringsvred för pumpstyrka
7. Justeringsvred för att flytta vattenmassage mellan olika säten
8. Filterbox
9. Inlopp jetpump
10. Utlopp cirkulationspump
11. Inlopp cirkulationspump
12. Display
13. Luftmassage för ben
14. Massagejets rygg
15. Ljusterapi
16. Vattenfall
17. Tömningszil
18. Belyst dryckesplatta
19. Nackkudde
20. Tömningsventil
21. ID-bricka
22. ABS-botten

OBS! Bilden visar ett exempel på hur det kan se ut bakom serviceluckan. Placering och modell av komponenter kan skilja sig åt beroende på årsmodell och utförande.

4. SPA-BADETS SÄTEN

SPA-BADETS SÄTEN HAR OLIKA MASSAGEFUNKTIONER.

1. Ligg lounge för helkroppsmassage (rygg och ben).
2. Dubbeljetsmassage på ryggen.
3. Ryggmassagesäte. Ger massage över hela ryggen.
4. Ryggmassagesäte. Ger massage över hela ryggen.
5. Dubbeljetsmassage på ryggen.



5. JETS - VRED - LJUSTERAPI



Ditt SPA-bad är utrustat med olika jet-munstycken för att ge optimal massage. Vrid motsols för att stänga och medsols för att öppna jet-munstycket. För rengöring vrid motsols tills det tar stopp, tryck jet-munstycket inåt och vrid lite till och dra ut det.

JUSTERINGSVRED



Vred för att justera massagestyrka.

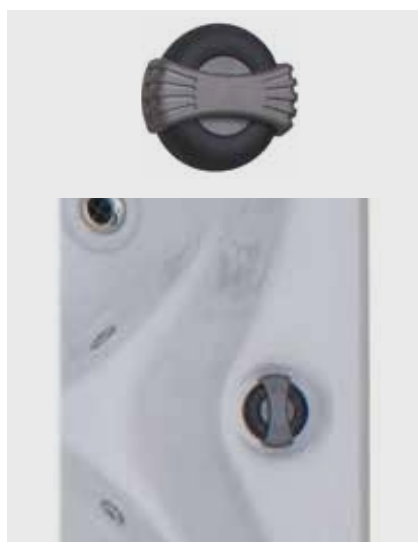

Effektvred för att reglera massage styrka mellan olika platser.

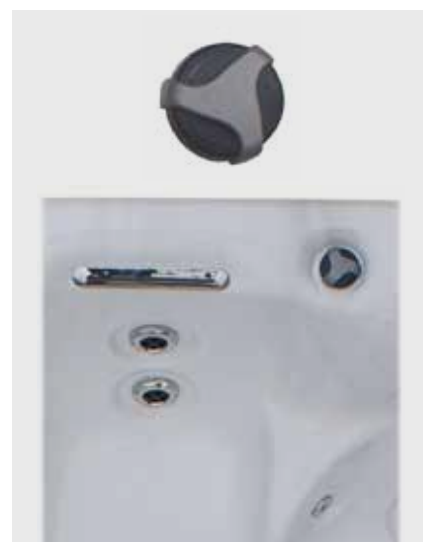

Vattenfallsvred.



LJUSTERAPI

SPA-badet är utrustad med ljusterapi som ger en härlig upplevelse när du badar.

Ljusterapin har olika färger och ljusspel. Ändra på light-knappen på displayen.

6. DISPLAY

Ditt SPA-bad kan vara utrustat med en styrenhet från BALBOA eller från Gecko. I manualen finns båda enheterna. Var noga med att ta reda på vilket ditt bad har.



- JETS - av och på
- FLIP - Roterar-LCD skärmen
- WARM / COOL - Höja och sänka temperatur. Används även vid navigering och programmering.
- LIGHT - Av och på för Spalight. Även ändra färg och ljusspel.

Vid programmering av spabadet används pilknapparna (bläddra) och LIGHT-knappen (bekräfta).

Ställ in önskad temperatur genom att använda pil upp för att höja, pil ner för att sänka. Så länge gradantalet blinkar kan du ändra temperaturen. När gradantalet slutar blinka värmer spabadet upp vattnet till inställd temperatur. Vattentemperatur kan ställas in från 26 till 40 grader.

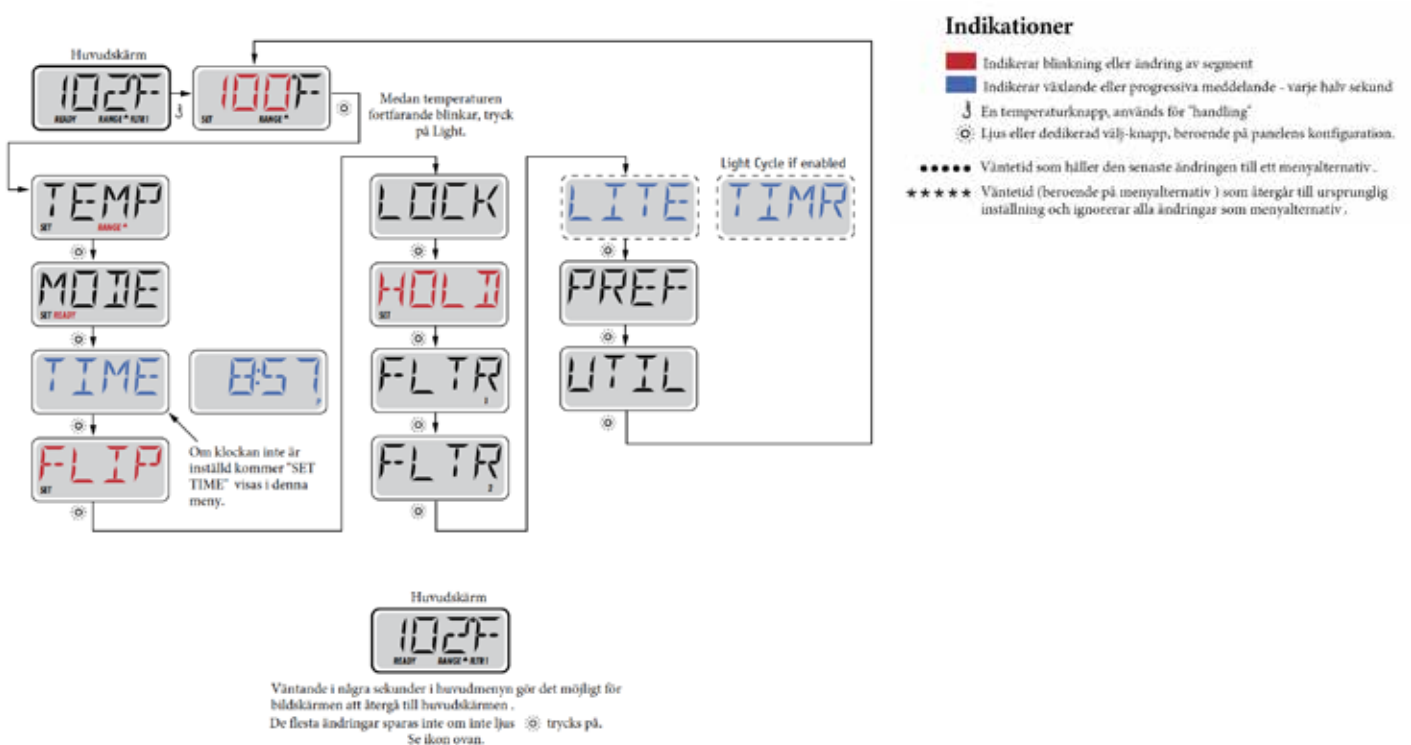

TEMPERATUR OCH TEMPERATURINTERVALL

Justera den inställda temperaturen

För att ändra temperatur använd upp och ned-knappar för att ställa in önskad temperatur.

Dubbla temperaturintervaller

Du kan välja att ställa in temperaturen på två olika intervaller. Ett högt och ett lågt intervall. Det höga används när du ska använda spabadet normalt. Det låga när du vet att spabadet inte ska användas under en längre period. När symbolen "pil upp" visas i displayen så indikerar det högt intervall. När symbolen "pil ner" visas i displayen så indikerar det lågt intervall.



Ställ in intervallerna enligt anvisningarna nedan.

Till exempel:

Högt intervall kan ställas in mellan 26 °C och 40 °C.

Lågt intervall kan ställas in mellan 10 °C och 37 °C.

Frys skydd är aktivt i alla intervaller.

Indikationer

- Indikerar blinkning eller ändring av segment
- Indikerar växlande eller progressiva meddelande - varje halv sekund
- ⏴ En temperaturknapp, används för "handling"
- ☉ Ljus eller dedikerad väl-knapp, beroende på panelens konfiguration.
- ***** Väntetid som håller den senaste ändringen till ett menyalternativ.
Väntetid (beroende på menyalternativ) som återgår till ursprunglig inställning och ignorerar alla ändringar som menyalternativ.

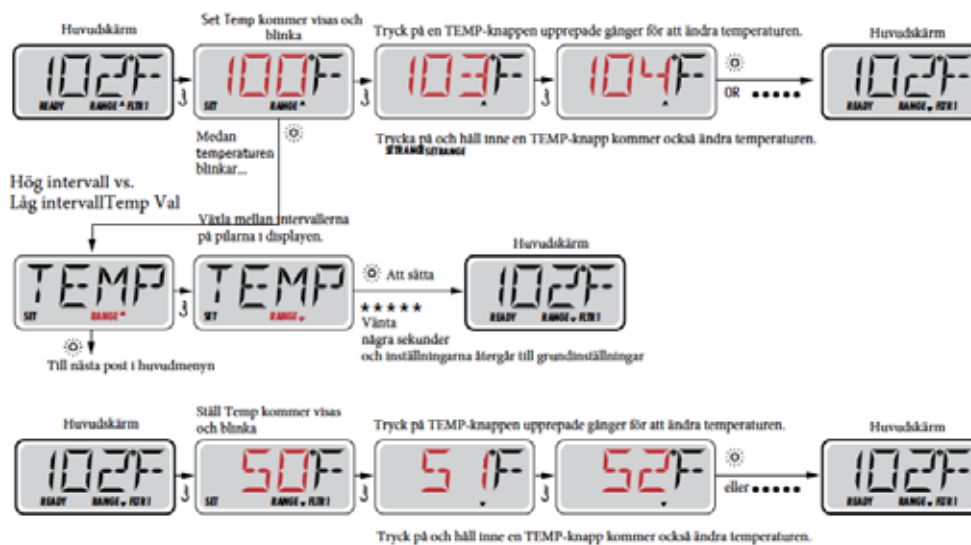

REDO- OCH VILOLÄGE

Ditt spabad har två inställningslägen: redo (READY) och viloläge (REST). Är spabadet satt i redoläge bibehålls konstant inställd temperatur. Sätter du spabadet i viloläge kommer uppvärmning endast att ske under programmerade filtercykler. Anvisning hur du ställer in filtercykler se avsnitt "Filtercykler".

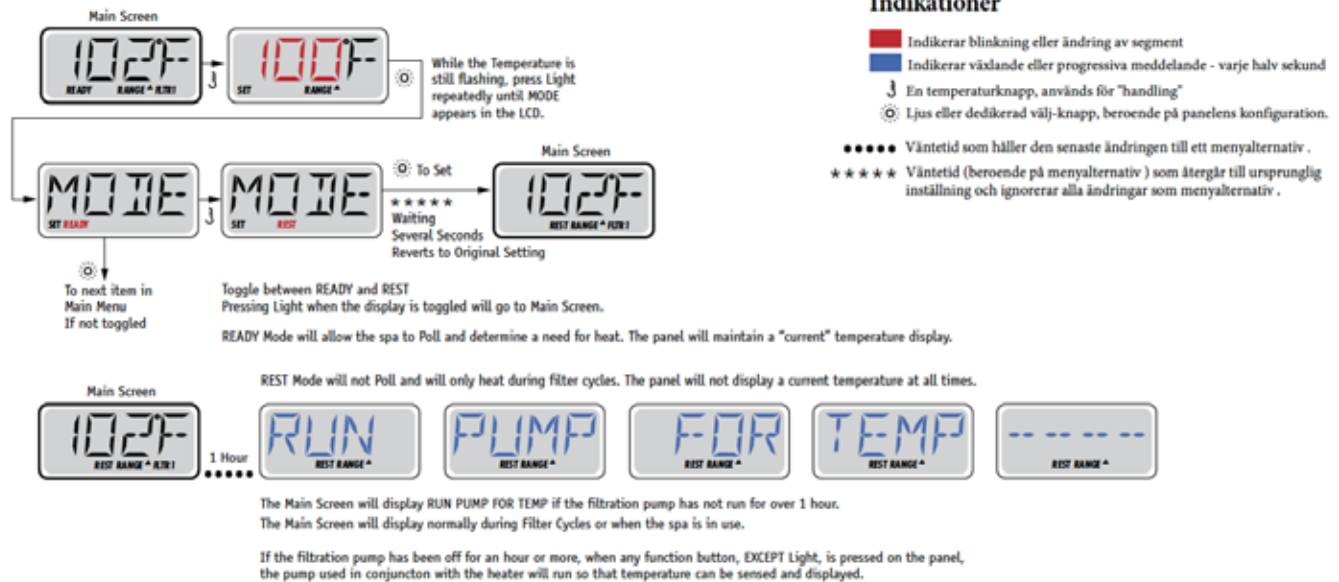

Redo-i-viloläge

REDO/VILA visas i displayen om spabadet är i viloläge och om P1-knappen aktiveras. Spabadet kommer nu att värmas under 60 minuter. Efter 60 minuter kommer spabadet att återgå till viloläge.

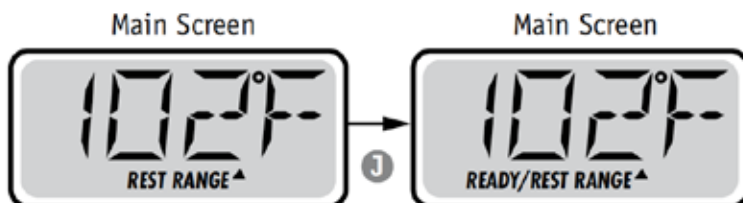

VISA OCH STÄLLA IN TIDPUNKT PÅ DYGNET

Var noga med att ställa in klockan

Att ställa in klockan är viktigt för att säkerställa filtreringsstider och andra bakgrundsfunktioner. "Set Time" visas på displayen om ingen tid finns lagrad i minnet. När du är inne i tidsmenyn, kommer 'ställ in tid' att blinka på displayen om ingen tid på dagen är inställd i minnet.

24-timmarsformat kan ställas in under PREF meny. (Se sida 10)

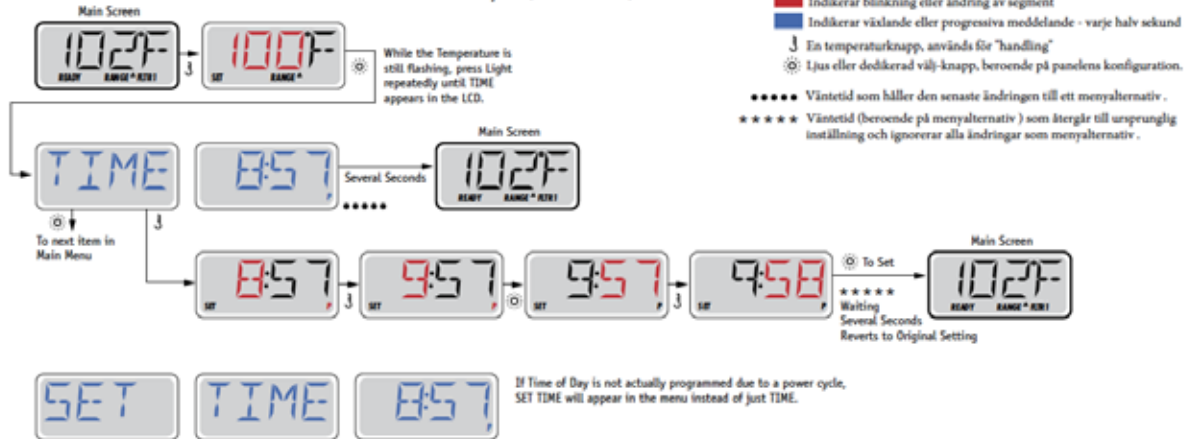

Notera:

Efter att spabadet har varit strömlöst behöver du ställa in klockan. Alla andra inställningar bibehålls, endast tiden behöver ställas in.

FLIP (VÄND DISPLAY)

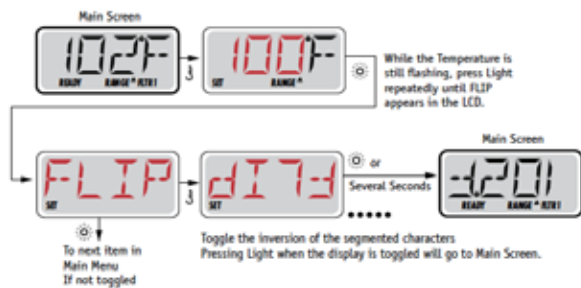

DELVIS LÅSNING AV PANEL

Panelen kan delvis låsas för att förhindra oönskad användning eller temperaturjustering. Alla automatiska funktioner fortfarande är aktiva.

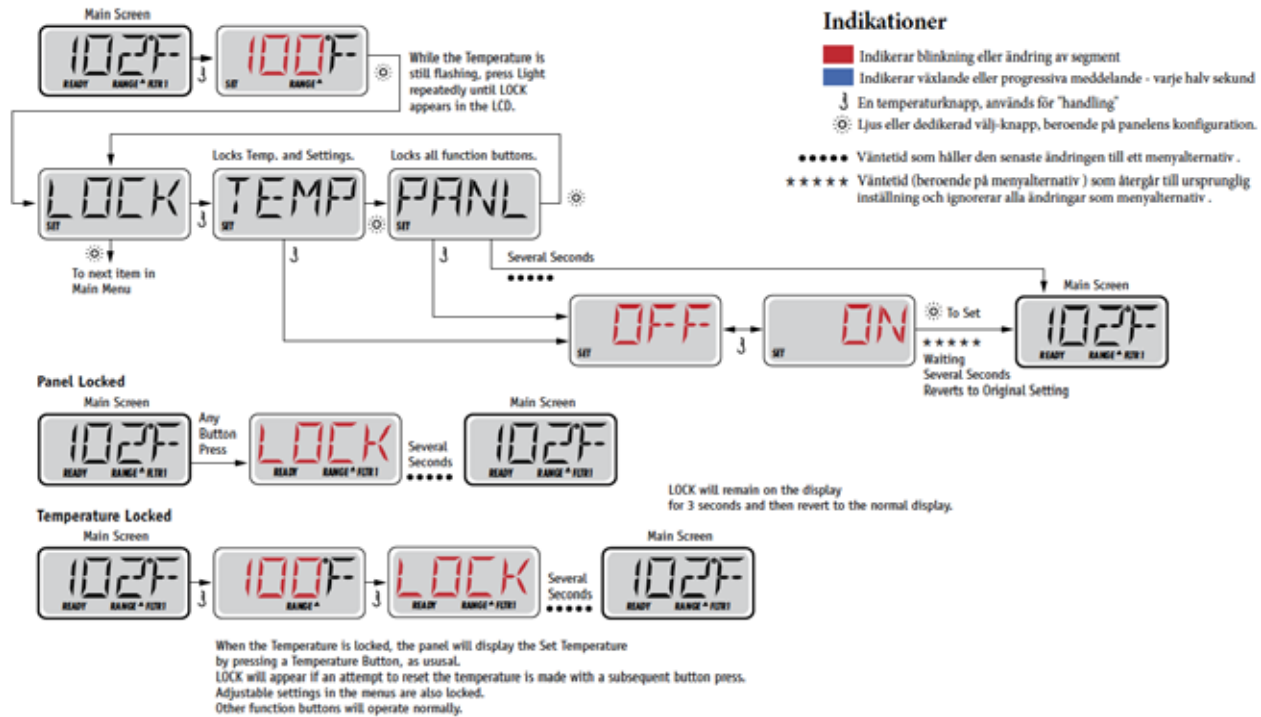

LÅSA UPP PANELEN

Följ nedan anvisning för att låsa upp panelen.



OBS: Om panelen har både en upp och en ner-knapp, är den enda knapp som kommer att fungera i upplåsningsskvensen upp-knappen.

VÄNTA (STANDBY)

Vänteläge – M037*

Vänteläget används för att stänga av pumparna under servicefunktioner som rengöring eller byte av filter. Vänteläge kommer att pågå i en timme om läget inte avslutas manuellt.

Indikationer

- Indikerar blinkning eller ändring av segment
- Indikerar växlande eller progressiva meddelande - varje halv sekund
- ↕ En temperaturknapp, används för "handling"
- ☀ Ljus eller dedikerad väljknapp, beroende på panelens konfiguration.
- Väntetid som håller den senaste ändringen till ett menyalternativ .
- ★★★★ Väntetid (beroende på menyalternativ) som återgår till ursprunglig inställning och ignorerar alla ändringar som menyalternativ .

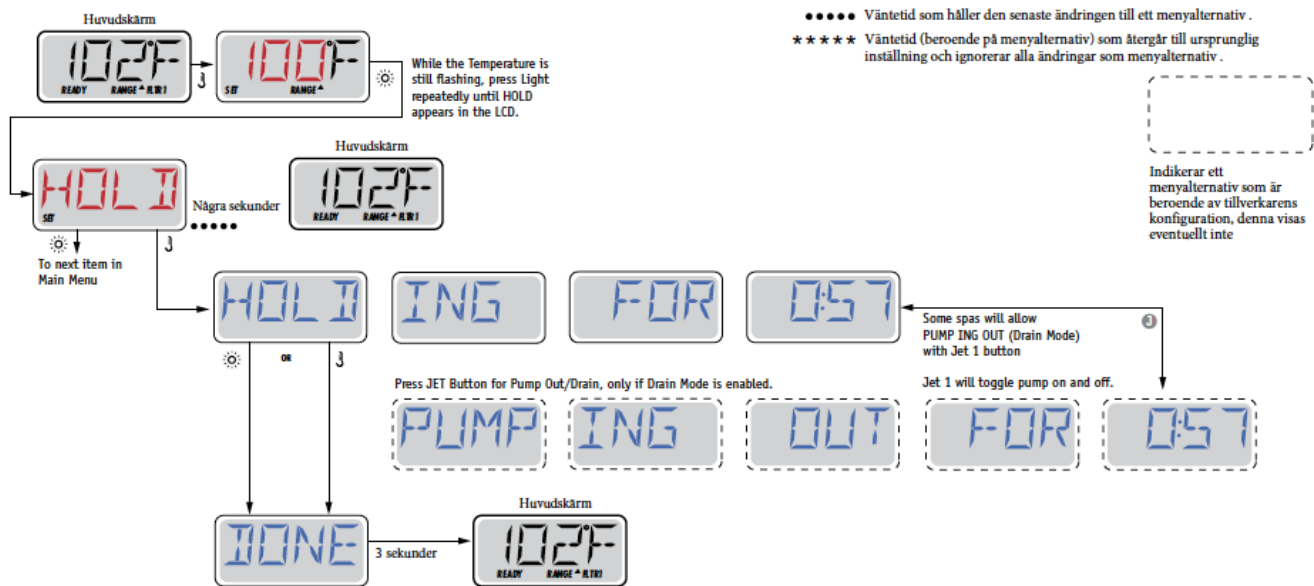

JUSTERING PANELEN

Huvudfiltrering

Filtreringscykler ställs in med en starttid och en varaktighet. Starttid anges med ett "A" eller "P" i det nedre högra hörnet på panelen. Varaktighet har ingen "A" eller "P" indikation. Varje inställning kan justeras i 15-minutersökningar. Panelen beräknar sluttiden och visar den automatiskt.

Indikationer

- Indikerar blinkning eller ändring av segment
- Indikerar växlande eller progressiva meddelande - varje halv sekund
- ⏏ En temperaturknapp, används för "handling"
- ☀ Ljus eller dedikerad väljknapp, beroende på panelens konfiguration.
- Vänstetid som håller den senaste ändringen till ett menyalternativ .
- ***** Vänstetid (beroende på menyalternativ) som återgår till ursprunglig inställning och ignorerar alla ändringar som menyalternativ .

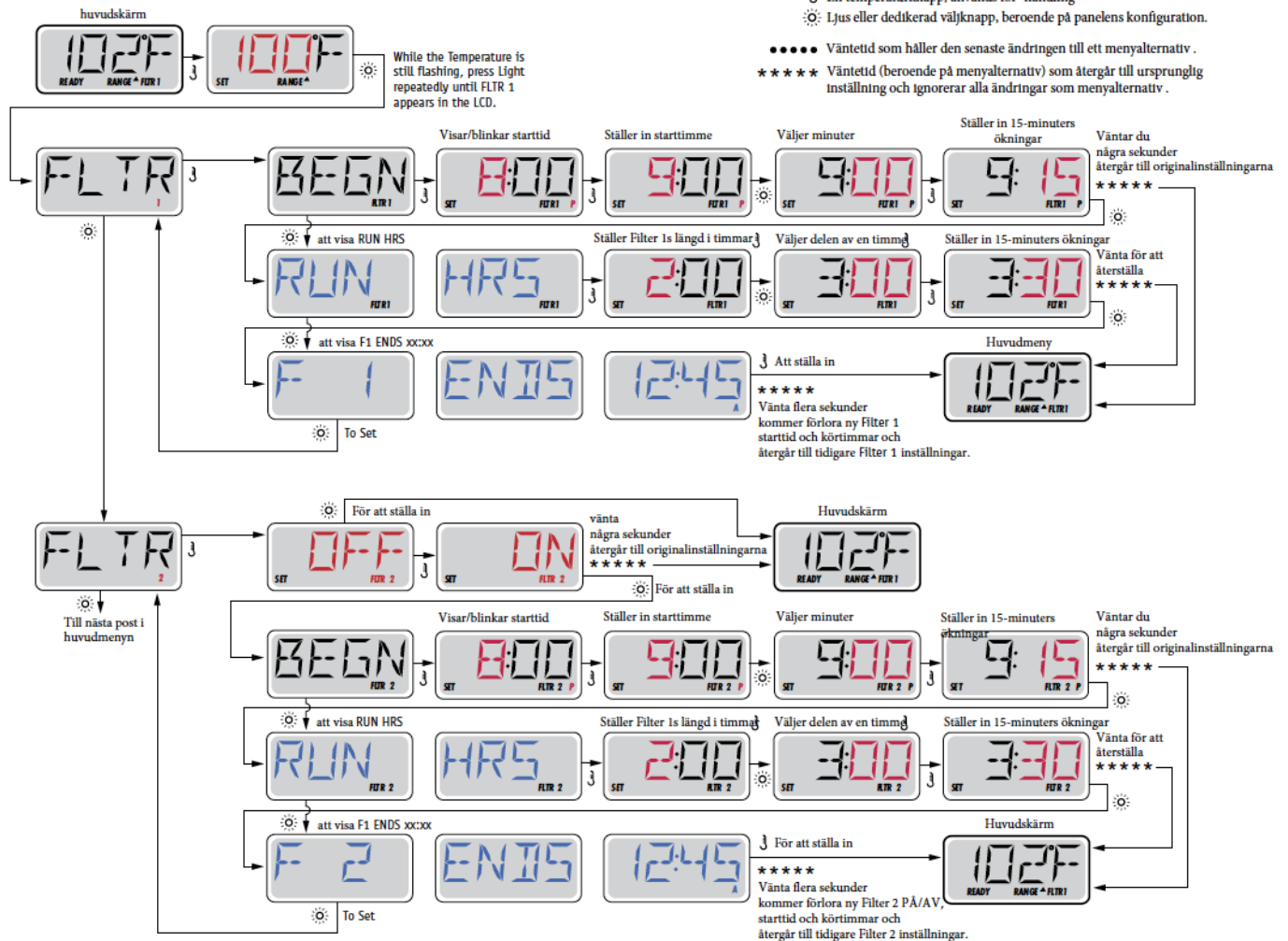

Filtreringscykel 2 - Valfri Filtrering

Filtreringscykel 2 är avstängd som standard.

Utrensningcykler

I inledningen av varje filtreringscykel startar en utrensningcykel vilket innebär att alla pumpar startar en kort tid.

INSTÄLLNINGAR

F / C (Temp Display)

Ändra temperatur mellan Fahrenheit och Celsius.

12 / 24 (Tidsdisplay)

Ändra klockan mellan 12 h och 24 h display.

RE-MIN-DERS (Påminnelser)

Stäng av eller på påminnelser (som rengör filter)

CLN-UP (Rengör)

Rengöringscykelns varaktighet är inte alltid aktiverad, så den kanske inte syns. När den är tillgängligt, ställ in tiden som Pump 1 körs efter varje användning. 0-4 timmar är tillgängliga.

DOL-PHIN AD-DRES (Dolphin II och Dolphin III) Gäller endast RF Dolphin. (Detta meddelande kanske inte visas beroende på konfiguration)

Om inställd på 0, kommer ingen adressering användas. Använd denna inställning till Dolphin II eller Dolphin III som är fabriksinställd på ingen adress som standard. Om inställd mellan 1 och 7, är numret adressen. (Se manualen till Dolphin för detaljer.)

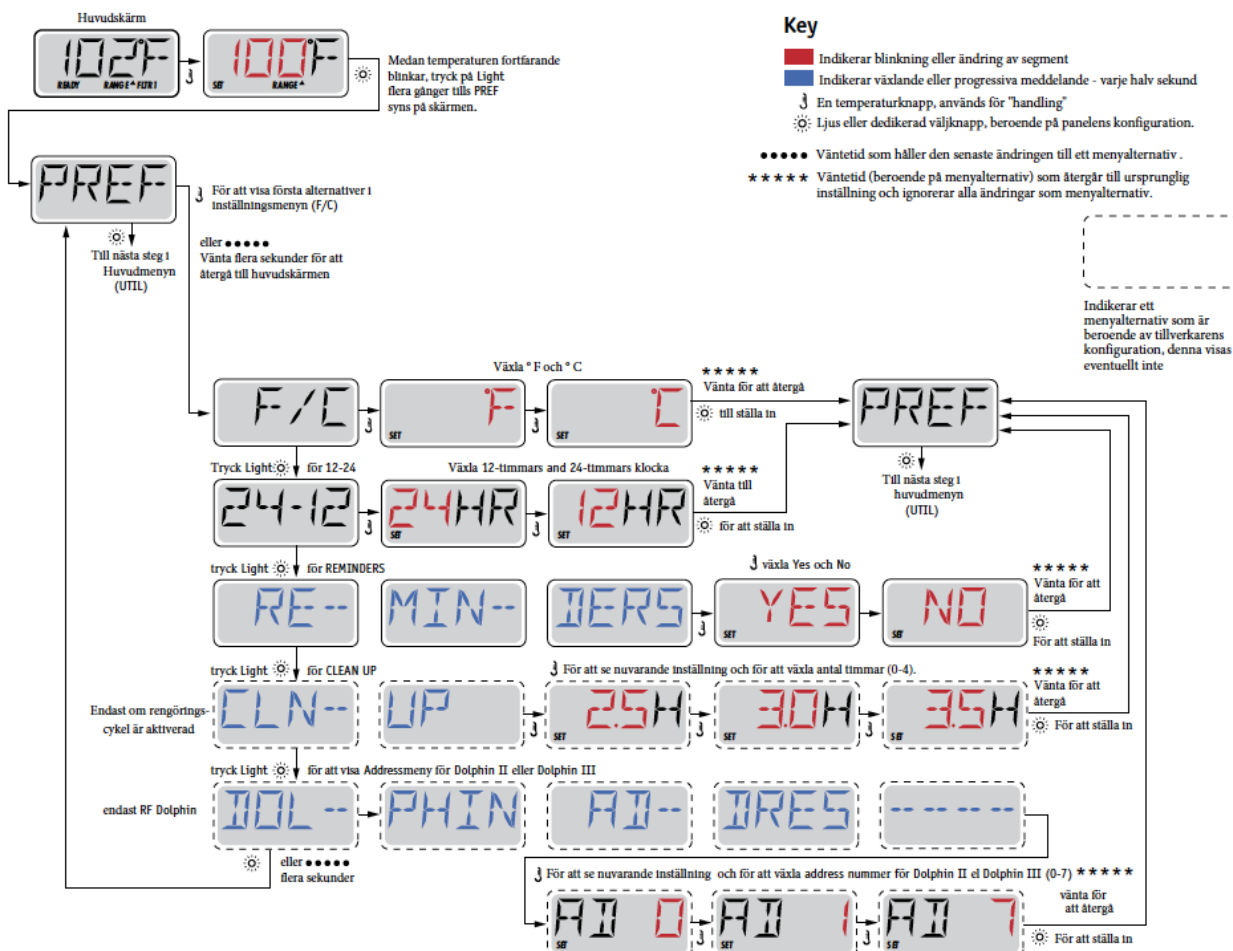

GENERELLA MEDDELANDEN



Förberedelseläge – M019

Varje gång spa startas kommer det gå in i uppstartsläge, detta för att kontrollera att alla pumpar fungerar. Uppstartsläget varar 4 minuter men du kan avsluta det tidigare genom att trycka på någon upp- eller nerknapp. Värmaren är inte tillåten att köra under förberedelseläge.



Vattentemperatur okänd

När pumpen har varit igång i en minut, kommer temperaturen att visas.



För kallt - Frysskydd

Systemet har upptäckt att spabadets vatten riskerar att frysa. Alla pumpar aktiveras och är på i minst 4 minuter. Detta är ett larmmeddelande inte ett felmeddelande.



Vattnet är för varmt-- (OHS) – M029

Systemet har upptäckt en vattentemperatur i spa på 110 ° F (43,3 ° C) eller mer, och spas funktioner är inaktiverade . Systemet kommer automatiskt återställas när badvattnets temp är under 108 ° F (42,2 ° C). Detta sker oftast under sommartid när temperaturen i luften är hög.



Säkerhetsutlösning - Pumpsugsblockering* – M033

Detta meddelande visas när det har uppstått ett problem med vattenflöde i spabadet.

Obs: alla spabad har inte denna funktion.

VÄRMERELATERADE MEDDELANDEN

HTR FLOW LOSS -----

Vattenflödet har minskat – M016

HTR FLOW FAIL -----

Inget vattenflöde – M017

HTR MAY BE IRY ----- WAIT -----

Inget vattenflöde genom värmare – M028

HTR IRY -----

Inget vattenflöde genom värmare – M027

HTR TOO HOT -----

Värmaren är överhettad – M030

PRES BTN TO RSET -----

Ett återställningsmeddelande kan visas med andra meddelanden.

Tryck på valfri knapp för att återställa felmeddelanden.

Åtgärder och kontroller

Alla felmeddelanden ovan är vattenflödesrelaterade.

- * Kontrollera vattennivå
- * Kontrollera vattencirkulation fungerar
- * Kontrollera filter

Observera att vissa felmeddelanden försvinner inte förrän man har gjort en omstart, dvs slagit av och på strömmen till spabadet.

SENSORRELATERADE MEDDELANDEN



Sensor balans dålig – M015

Temperatursensorerna KAN vara ur synk med 2 °F eller 3 °F. Ring för service.



Sensor balans dålig* – M026

Temperatursensorerna ÄR ur synk. Felet ovan har fastställts i minst en timme. Ring för service.



Sensor fel – Sensor A: M031, Sensor B: M032

En temperatursensor eller sensorkrets har slutat fungera. Ring för service.

SYSTEMRELATERADE MEDDELANDEN

MEM FAIL -----

Minnesfel - Kontrollsumma fel* – M022

Vid uppstart har systemet misslyckats med program kontrollsummetest. Detta indikerar ett problem med firmware (operationsprogram) och kräver ett servicesamtal.

MEM RSET -----

Minnesvarning - Bestående minnesåterställning* – M021

Visas efter varje systeminställningsförändring. Kontakta din återförsäljare eller serviceorganisation om det här meddelandet visas på mer än en uppstart, eller om det visas efter att systemet har varit igång normalt under en tidsperiod.

CLOK FAIL -----

Minnesmisslyckande - klockfel* – M020 - Ej tillämplig på BP1500

Kontakta din återförsäljare eller serviceorganisation.

CNFG FAIL -----

Konfigurationsfel – Spa startar ej

Kontakta din återförsäljare eller serviceorganisation.

GFCI FAIL -----

GFCI misslyckades - Systemet kunde inte testa/utlösa GFCI) – M036

ENDAST NORDAMERIKA. Kan indikera en osäker installation. Kontakta din återförsäljare eller serviceorganisation

STUK PUMP -----

En pump kan ha fastnat – M034

Vatten kan bli överhettat. STÄNG NER SPA. GÅ INTE I VATTNET. Kontakta din återförsäljare eller serviceorganisation.

HOT FALT ----- CALL FOR SRVC -----

En pump verkar ha fastnat i ON-läge när spa senast användes. – M035

STÄNG NER SPA. GÅ INTE I VATTNET. Kontakta din återförsäljare eller serviceorganisation.

PÅMINNELSEMEDDELANDEN

Allmänt underhåll hjälper.

Påminnelsemeddelanden kan tystas genom att använda inställningsmenyn. Se sida 11.

Påminnelsemeddelanden kan väljas individuellt av tillverkaren. De kan inaktiveras helt, eller så kan det finnas ett begränsat antal påminnelser på en specifik modell. Frekvensen av varje påminnelse (dvs var 7e dag) kan specificeras av tillverkaren.

Tryck på en temperaturknapp för att återställa ett visat påminnelsemeddelande.



Växlar med temperaturen eller normal display

Visas på ett regelbundet schema, dvs var 7e dag.

Kontrollera pH-värdet med ett testkit och justera pH med lämpliga kemikalier.



Växlar med temperaturen eller normal display

Visas på ett regelbundet schema, dvs var 7e dag.

Kontrollera desinfektionsmedel och annan vattenkemi med ett testkit och justera med lämpliga kemikalier



Växlar med temperaturen eller normal display

Visas på ett regelbundet schema, dvs var 30e dag.

Rengör filtret enligt instruktioner från tillverkaren. Se HOLD på sida 6.



Växlar med temperaturen eller normal display

Visas på ett regelbundet schema, dvs var 30e dag.

GFCI eller RCD är en viktig säkerhetsanordning och måste testas regelbundet för att kontrollera dess tillförlitlighet.

Varje användare bör utbildas för att på ett säkert sätt testa GFCI eller RCD i samband med installations av bubbelpoolen.

En GFCI eller RCD har en TEST och RESET-knapp på det som gör det möjligt för en användare att verifiera funktionen

Varning:

Om frysningsförhållanden råder, ska GFCI eller RCD återställas omedelbart annars kan spaskador uppstå. Slut användaren bör alltid utbildas för att testa och återställa GFCI eller RCD på en regelbunden basis.

PÅMINNELSEMEDDELANDEN FORTSÄTTNING



Växlar med temperaturen eller normal display

Visas på ett regelbundet schema, dvs var 90e dag.

Byt vatten i spa regelbundet för att upprätthålla god kemisk balans och sanitära förhållanden.



Växlar med temperaturen eller normal display

Visas på ett regelbundet schema, dvs var 180e dag.

Vinylskyddet bör rengöras och tas hand om för maximal livslängd.



Växlar med temperaturen eller normal display

Visas på ett regelbundet schema, dvs var 180e dag.

Trälister och inredning bör rengöras och konditioneras enligt tillverkarens anvisningar för maximal livslängd.



Växlar med temperaturen eller normal display

Visas på ett regelbundet schema, dvs var 365e dag.

Filter bör bytas ut då och då för att upprätthålla spas funktion och sanitära förhållanden.



Växlar med temperaturen eller normal display

Vid behov.

Installera ny mineralpatron.



in.k500

intuitiv färgknappsats

in.k500 är byggd med samma funktioner som finns i in.k800, men i ett mindre utförande. Den är diskret, kompakt och anspråkslöst vacker. Spara utrymme utan att kompromissa med funktionalitet.

Beskrivning

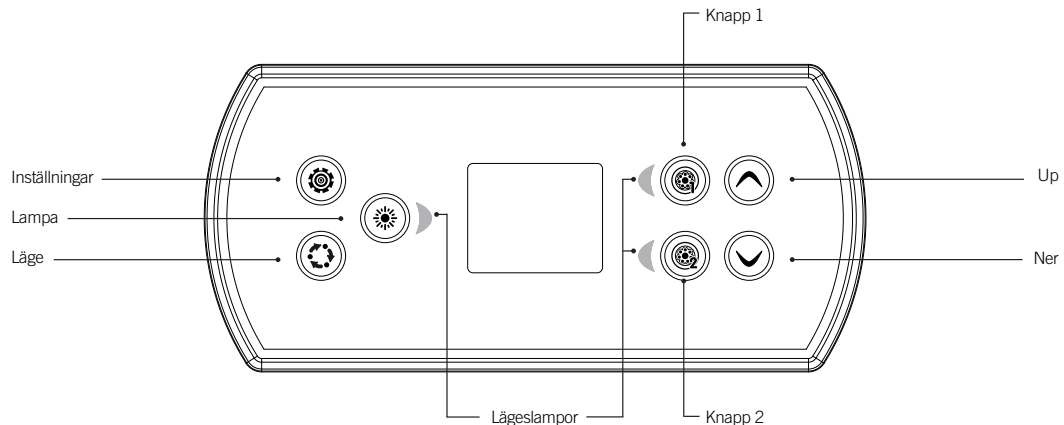

* Funktioner för knapparna 1 - 2 beror på systemets lågnivåinställningar.

Huvudfunktioner



Inställningsknapp

Tryck en gång för öppna menyn och hantera spabadets inställningar. Se avsnittet Inställningar för detaljer om inställningsmenyn.

Huvudskärm

I huvudskärmen får man åtkomst till funktioner och vattentemperatur. På skärmens nederdel visas feloch servicemeddelanden.

Ström på

Tryck på valfri knapp för att sätta på knappsatsen. Efter 30 minuter utan användning stängs den av.

Starta eller stoppa funktioner

Starta eller stoppa funktioner genom att trycka på motsvarande knapp. Ikonerna blir animerade när deras funktion sätts på och livlösa när funktionen stängs av. Ikonerna på skärmen motsvarar de installerade spaenheternas hastighet eller tillstånd. När en funktion har ett eller fler tillstånd, tryck på knappen tills den når önskat tillstånd.

Notera (version 14.00 och senare): Displayen kan ha ett annorlunda utförande när konfigurationen har 4 komponenter (3 pumpar och en blower eller 4 pumpar och ingen blower). Endast i detta fall är knapparna uppdelade i 2 uppsättningar komponenter. Knapp 1 startar eller stoppar pump 1 och 2. Knapp 2 startar eller stoppar pump 3 och 4 /eller blower. Motsvarande ikoner kommer att animeras när en eller flera komponenter är aktiva.

* Endast pump 1 kan ha dubbel hastighet.

Lägesknapp

Åtföljande tryck på lägesknappen kommer att ge tillgång att styra olika tillbehör som Ditt spabad är utrustat med, exempelvis ljud. Observera att om ett tillbehör inte finns i din spa-konfiguration, kommer dess meny inte visas. Se följande avsnitt för information om eventuella tillbehör med detaljerad funktionsbeskrivning. Skärmen återgår till spa-läge om ingen knapp trycks in under 60 s. Om det inte finns något tillbehör inkopplat, kan Lägesknappen användas för att rotera på displayen.



Vattentemperatur

Termostaten längst upp på skärmen visar den aktuella temperaturen i vattnet.

Använd upp- och nedknapparna för att ställa in önskad temperatur. Inställt läge visas i blått. Efter 3 sekunder utan ändringar av inställd vattentemperatur visas den nuvarande temperaturen igen.

Inställningar



Inställningar

Inställningarna på hemskärmen innehåller följande:

- Vattenvård
- Värmepump (om komponenten finns)
- Ljud (om komponenten finns)
- in.clear-200 kopplad version (version 13.00 eller senare)
- Standby (endast version 6.00)
- Underhåll (version 7.00 eller senare)
- Datum och tid
- Knappsatsinställningar
- Wi-Fi (version 7.00 eller senare. Gäller endast in.touch med programvaran 11.00 eller senare)
- Konfig. *
- Återställ *
- Om

Använd pilknapparna för att navigera uppåt eller nedåt i menyn. För att välja en inställning, tryck på knapp lampa. Tryck på knapp inställningar för att komma till hemskärmen.

*Endast för servicetekniker eller elektriker



Vattenvård

I vattenvårdsmenyn ställer man in filtrering och värme. Välj läge efter ditt behov.

Använd knapp lampa för att välja inställning. En grön bock visas på vald ikon för att bekräfta valet.

I energispar-läget kommer din valda temperatur att sjunka med 7°C, vilket betyder att spabadet ej kommer att värma om det inte sjunker 7°C under din valda temperatur.

* Förinställt Standardvärde

Vattenvårdslägen



Bortrest:

I detta läge är spabadet alltid i ekonomiläget och inställningspunkten minskas med 6,7° C (20° F).



Standard:

Spabadet är aldrig i ekonomiläget och kommer att filtrera i enlighet med spabadets konfiguration på låg nivå.



Energisparlägen:

Spabadet kommer att vara i energispar-läget under vardagarna och i standard-läget under helgdagarna.*



Superenergisparläge:

Spabadet är alltid i ekonomiläget under de timmar på dagen då det är hög belastning på elnätet, varje dag i veckan*.



Helgläge:

Spaet är i ekonomiläget måndag till fredag och i normalläget under helger*.

*Filtrationscykeln kommer vara reducerad i energispar-läget.



Ändra scheman

Använd pilknapparna för att välja i menyn. För att se eller ändra inställningen du har markerat, använd knapp 1. Använd pilknapparna för att välja ett schema att ändra. Använd knapp lampa för att hoppa mellan parameter.

Det finns flera olika schemaval (mån-fre, helger, alla dagar eller enskilda dagar). Scheman upprepas varje vecka. Tid och varaktighet ställs in i 30-minutersintervaller. Gå tillbaka med knapp 1 när schemat är färdiginställt. Kontrollera att önskat vattenvårdsläge är valt i vattenvårdsmenyn.

Om spabadet har en cirkulationspump som är konfigurerad att gå 24 timmar om dygnet, kommer skärmen att visa utrensningstillningar istället för filtreringstillningar. Utrensningarna är förprogrammerade att köra ett par minuter, därför kommer längden för utrensningen visas som N/A på skärmen och bara starttiden kan ändras.



Audio

Enheten in.k500 kan användas med ljudsystemen i in.tune, in.stream eller in.stream 2. Koppla från eller ta port parkoppling av Bluetooth-aktiverade enheter i ljudavsnittet i inställningsmenyn när in.stream används.

Med version 7.00 eller senare, är det också möjligt att välja Källa som aux eller bluetooth.

Inställningsmenyn för in.stream 2 har funktion för att välja källa, koppla bort bluetooth, P/Av, och equalizer.

Mer information om ljudfunktioner finns i avsnittet in.tune, in.stream eller in.stream 2.

Ljudinställningar är endast tillgängliga i skärmen som har en in.stream enhet inkopplade, som systemet känner av automatiskt när spabadet startas.



Underhåll (version 7.00 eller senare)

På inställningssidan ges åtkomst till underhållsmenyn med följande alternativ:

- Påminnelser om underhåll
- Standby

Använd pilknapparna för att välja menyrad, och knapp lampa för att bekräfta.

Inställningar



Påminnelser om underhåll (version 7.00 eller senare)

Knappsatsen till in.k500 påminner användaren om när spabadet behöver underhåll, tex sköljning eller filterrengöring. Alla åtgärder har olika varaktighet baserat på vanlig användning.

Påminnelserna om underhåll hjälper till att hålla reda på när nästa underhåll ska ske, och att ställa om tiden när åtgärden är genomförd.

Bläddra i listan med pilarna.

Tryck på knapp lampa för att återställa påminnelsen, och bekräfta sedan. Efter bekräftelsen återställs åtgärden.



Standby (version 6.00 eller senare)

Standby-läget används när underhåll på spabadet ska utföras.

Pumparna stängs av i 30 minuter och startar därefter automatiskt.

När standby-läget är aktiverat öppnas en skärm som indikerar att pumparna är avstängda. Den Spa-skärmen kommer att återigen synas vid slutet av underhållsläget.

Tryck på knapp lampa för att avaktivera Standby-läget och starta om spabadet.

Notera: Med version 6.00 finns standby-läget under inställningar på hemskärmen.



Datum och tid

Här kan du ändra inställningarna för tidsformat, år, datum och tid. Use the arrows to choose the setting that you want to adjust, and select it by pressing the Light key. Use the arrow buttons to change the parameters, and the Light key to move between parameters.

Tryck på knapp 1 för att återvända till huvudmenyn.

Notera: Version 6.00 eller tidigare kan man bara ändra veckodag, inte datum.



Knappsatsinställningar

I det här avsnittet ändrar man temperaturenhet, språk, displayriktning, ljusfärg och knappetsssäkerhet. Motsvarande inställningar måste göras på spapacket för att ändra ljusfärgen.

När skärmriktningen ändras anpassas alternativ och pilknappar till vald riktning. Knapparna Läge och Meny samt funktionsknapparna i spabadets huvudmeny ändras inte.



Om skärmen har en konfiguration där du kan ändra färgen på skärmens kant, kan du ändra färgen i inställningar för knappar.

Lås knappsatsen genom att välja någon av de tre säkerhetsnivåerna: Olåst, Delvis eller Helt. Nivån Delvis låser inställningar och andra alternativ i inställningsmenyn. Nivån Helt låser alla knappetsfunktioner. Lås upp knappsatsen (Delvis eller Helt) genom att trycka och hålla in den övre högra knappen i 5 sekunder.



Om

Avsnittet innehåller information om in.k500: programvarunummer och systemets olika delnummer.

Ljud



in.tune-funktioner

Tryck på lägesknappen för att få åtkomst till in.tune.

Spela upp/pausa ljud

Tryck på knappen Spela upp/pausa för att spela upp eller pausa ljud.

Höja och sänka volymen

Tryck på Volym upp/Volym ned för att höja eller sänka ljudstyrkan.

Byta spår

Använd knapparna Senaste spår och Nästa spår för att välja spår från cd eller aux. I radioläget används knapparna Senaste spår och Nästa spår för att växla mellan de olika förinställda radiostationerna i valt frekvensband. Se bruksanvisningen för in.tune för hur man byter frekvensband eller förinställda stationer.

Sätta på/stänga av apparaten (version 7.00 eller senare)

Tryck och håll in spela upp/pausa ljud i 3 sekunder för att sätta på eller stänga av in.tune.



in.stream-funktioner

Tryck på lägesknappen för att få åtkomst till in.stream.

Spela upp/pausa ljud

Tryck på knappen Spela/pausa för att spela upp eller pausa ljud.

Höja och sänka volymen

Tryck på Volym upp/Volym ned för att höja eller sänka ljudstyrkan.

Byta spår

Använd knapparna Senaste spår och Nästa spår för att byta spår.

Koppla ifrån eller ta bort parkoppling av Bluetooth

Dessa alternativ finns i avsnittet Ljud i inställningsmenyn.

Sätta på/stänga av apparaten (version 7.00 eller senare)

Tryck och håll in spela upp/pausa ljud i 3 sekunder för att sätta på eller stänga av in.stream.



in.stream 2-funktioner (version 11.00 eller senare)

Tryck på lägesknappen för att få åtkomst till in.stream 2.

Spela upp/pausa ljud

Tryck på knappen Spela/pausa för att spela upp eller pausa ljud. Denna knapp är enbart tillgänglig för USB och Bluetooth.

Höja och sänka volymen

Tryck på Volym upp/Volym ned för att höja eller sänka ljudstyrkan.

Sätta på/stänga av apparaten

Den här inställningarna finns i ljudinställningar.

Byta spår

Använd föregående- och nästa spår för att ändra låt och FM station. Detta är inte möjligt när aux är källa.

Koppla ifrån

Detta alternativ finns i avsnittet Ljud i inställningsmenyn.

Fader, Balans och Subwoofer

De här inställningarna finns i ljudinställningar.

Wi-Fi (endast in.touch)



WiFi (version 7.00 och senare)

För att Wi-Fi-menyen ska visas i inställningsmenyn måste in.touch ha en programvara av version 11.00 eller högre. Menyn tillåter anslutning av in.touch till Wi-Fi-nätverk eller ändring av nätverk.

Se in.touch techbook för mer information om andra in-touch-anslutningsmetoder.

Anslut in.touch till ett trådlöst nätverk med upp/ned-knapparna för att välja Wi-Fi-anslutning i inställningsmenyn och knapp lampa för att bekräfta.



Efter några sekunder visas tillgängliga nätverk på skärmen och deras respektive signalstyrka.

Flytta upp och ner i listan med pilknapparna. Välj nätverk med knappen lampa.

Om nätverket är lösenordsskyddat, ange lösenord vid begäran.

- Använd pilknapparna för att välja bokstav eller symbol (Stor bokstav, liten bokstav, nummer eller symbol).
- Använd knapp 2 för att flytta muspekaren framåt.
- Använd knapp 1 för att gå bakåt.
- Använd knapp lampa för att bekräfta.

Om inget lösenord krävs ansluter in.touch automatiskt.



När in.touch-modulen är kopplad till ett Wi-Fi-nätverk syns en grön checksymbol i Wi-Fi-menyen, och nätverksikonerna ändras till grön i inställningsmenyn.

Notera: Wi-Fi-ikonens färg i inställningsmenyn motsvarar uppkopplingen med in.touch-modulen.

Gul = inte uppkopplad
Grön = uppkopplad till ett nätverk
Gul med vänta ikon = försöker koppla mot ett nätverk
Röd med vänta ikon = in.touch-modulen ej kontaktbar (in.touch-modulen måste återställas innan nästa uppkopplingsförsök)

in.clear



in.clear-200 (kopplad version) (version 13.00 och senare)

Knappsatsen för in.k500 kan användas med saniteringssystemet för in.clear. Gör inställningar för underhåll och boostnivå i avsnittet in.clear.

Se bruksanvisningen för in.clear för mer information om underhåll och boostinställningar.

Välj med upp- och nedpilarna och knapp lampa för att bekräfta.

Välj med upp- och nedpilarna för att ändra värden för underhåll och boost och knapp lampa för att bekräfta.

* Om värdet för underhåll ändras med mer än 2 visas ett varningsmeddelande med alternativet att avbryta eller bekräfta ändringen.



Denna meny är endast tillgänglig om en kopplad in.clear detekteras.

I denna meny kan man aktivera eller avaktivera in.clear, starta och stoppa en boost och gå in i diagnosläget.

Sätta av eller stänga av in.clear

Tryck på Power för att sätta på eller stänga av in.clear.

Kontrollera boostnivån

Tryck på knappen Aktivera/avaktivera boost för att starta boost och tryck igen för att avbryta.

Justera boostnivån med pilknapparna.*

Ett meddelande som informerar att boostnivån är aktiv visas på huvudskärmens nederdel så länge boosten är aktiv.

* Se bruksanvisningen för in.clear för mer information om boostnivåer.



Diagnosläge

Tryck på knappen Diagnos för att starta ett test av koncentrationnivån av bromsalt i vattnet.

Tryck på diagnosknappen igen för att lämna diagnosläget. Systemet lämnar läget automatiskt efter 15 minuter.

I diagnosläget visar mätaren för BromiCharge ungefärlig nivå av bromsalthalten i spavattnet.

Tillsätt inte bromsalt om mätaren är i det gröna området.

När bromsalt tillsätts flyttar sig visaren sakta till höger. När vatten tillsätts flyttar sig visaren till vänster. För att uppnå en bra nivå av bromsalt, starta pumparna och tillsätt angiven mängd bromsalt** och vänta i 5 minuter för att visaren ska justeras innan mer bromsalt tillsätts.

För bästa resultat bör visaren vara i mitten av det gröna området.

** Se bruksanvisningen för in.clear för mer information om justering av BromiCharge-nivåer.

in.mix



in.mix-funktioner

Denna meny är endast tillgänglig om ett in.mixsystem detekteras.

Tryck på lägesknappen för att få åtkomst till in.mix.

Som standardinställning väljer in.mix Zon 1 vid menyåtkomst. Efter den första användningen återvänder menyen automatiskt till senast vald zon.

Välja zon:

Välj zon eller ändra zonfärgen med zonvalsknapparna.

- Tryck en gång för att välja zon.
- Tryck en gång till för att avaktivera zonen.

Ändra färg:

När en zon är vald, använd pilknapparna för att ändra färg genom att flytta upp och ned i färghjulet.

Synkronisera zoner:

Matcha zonfärgen med andra zoner med knappen Synkronisera/desykronisera.

TEMPERATUR

Bäst för både ekonomi och vattenkvalitet är att ha en konstant temperatur. Vid uppstart eller vid byte av vatten ska SPA-kemi tillsättas först vid uppnådd badtemperatur, 37 grader.

PH-KONTROLL

Börja alltid med att kontrollera pH-värdet innan du tillsätter SPA-kemi. Detta gör du enkelt med teststickor eller digital mätare.

pH-värdet bör vara mellan 7.2 och 7.6. Mellan dessa värden är SPA-kemin som mest effektiv och badvattnet upplevs behagligt.

PH -HÖJ/SÄNK

Vid pH-värde under 7.2 bör det höjas med **Swebad pH höj**.
Vid pH-värde över 7.6 bör det sänkas med **Swebad pH sänk**.

Se förpackningens anvisningar för korrekt mängd pH höj/sänk.

1. Blanda med ljummet kranvatten.
2. Tillsätt lösningen i SPA-badet.
3. Ha alla pumpar igång samt alla justeringsvred öppna i maximalt läge.
4. Låt SPA-badets pumpar vara igång i ca. 20 minuter.

Justering av pH-värdet är mycket viktigt i ett SPA-bad, kontrollera därför minst en gång per vecka.

- Högt pH-värde kan ge, kalkutfällning, grumlig vatten och hudirritation.
- Lågt pH-värde ger aggressivt vatten som sliter på utrustningen och kan ge irritation i ögon och slemhinnor.

FILTER

Ditt SPA-bad är utrustat med ett eller flera filter. Filtret bör bytas ut efter 12 månader men behöver också regelbunden rengöring. Vi rekommenderar avspolning av SPA-badets filter efter varje bad med t.ex vattenslang. Filter bör rengöras grundligt regelbundet för att avlägsna kroppsfetter och kroppsoljor. Använd **Swebad Filterrent** en gång i månaden.

1. Stäng av SPA-badets spännigstillförel via brytare/arbetsbrytare i ditt elskåp.
2. Ta ur filtret/filtren ur filterboxen.
3. Slå i **Swebad Filterrent** i en hink med vatten. Se bruksanvisning på förpackningen.
4. Låt dina filter stå i lösningen i minst 12 timmar. Skölj sedan av filtret noga.

RENGÖRING AV JET-MUNSTYCKE

För rengöring vrid motsols tills det tar stopp. Tryck jet-munstycket inåt, vrid och dra ut det.



Det är bra att vrida på jet-munstycken vid varje badtillfälle, detta för att det inte skall "kalka fast" och blir då svårt att få bort. Vid varje tillfälle du byter vatten rekommenderar vi att göra rent bakom jet-munstycken där det kan samlas smuts och avlagringar.

VATTENBYTE

Du bör byta vatten två till tre gånger per år.

Vi rekommenderar att du använder Swebad Rör Rent för rengöring av rörsystemet. I rören bildas avlagringar av kroppsfett och döda hudceller och där trivs bakterier.

Värm upp ditt SPA-bad till maxtemperatur (40 grader). Skaka flaskan väl och tillsätt 500 ml Swebad Rör Rent per 1000 liter vatten. Starta alla vattenpumpar och öppna justeringsvredet helt. Låt medlet verka i 20- 30 minuter. Töm sedan SPA-badet genom tömningsventilen (se nedan). Skölj SPA-badet med rent vatten och torka bort eventuella rester med en mjuk trasa.

Det kommer alltid att finnas rester av Swebad Rör Rent kvar i rörsystemet. Därför rekommenderar vi att du fyller upp ditt SPA-bad igen med rent vatten, sätter igång alla vattenpumpar med justeringsvreden på max i 30 minuter och sedan tömmer SPA-badet igen. För detta steg behöver inte vattnet värmas upp.

Instruktioner för tömningsventil

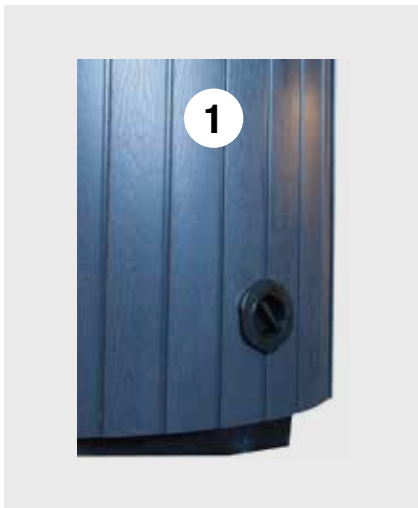

1. Dra ut uttömningsröret som på bild 2. Röret måste vara i rätt läge innan det går att dra ut.

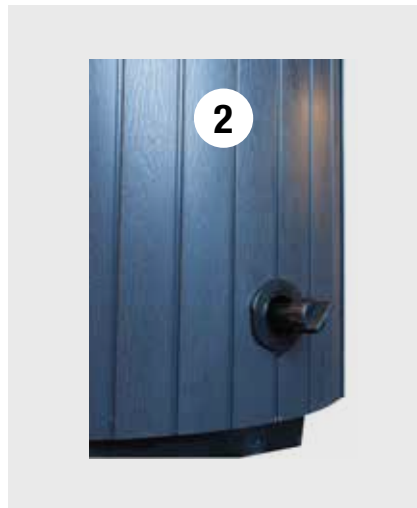

2. Lossa/skruva av korken. Skruva på den medföljande slanganslutningen och sätt dit en vattenslang.

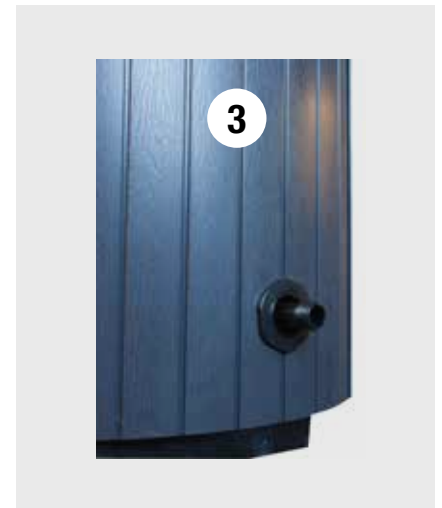

3. När du har satt dit vattenslangen, vrid och dra röret utåt för att starta utömmning av vatten.

OZON-RENING

SPA-badet har en ozongenerator som renar vattnet automatiskt. Slang (1) och backventil (2) bör kontrolleras var tolfte månad. Är slangen hård byts den ut för att undvika läckage. Kontrollera också gummitätningen på insidan av T-röret (3). Lossa muttern (4) för att komma åt gummitätningen.



1. Ozonslang
2. Backventil

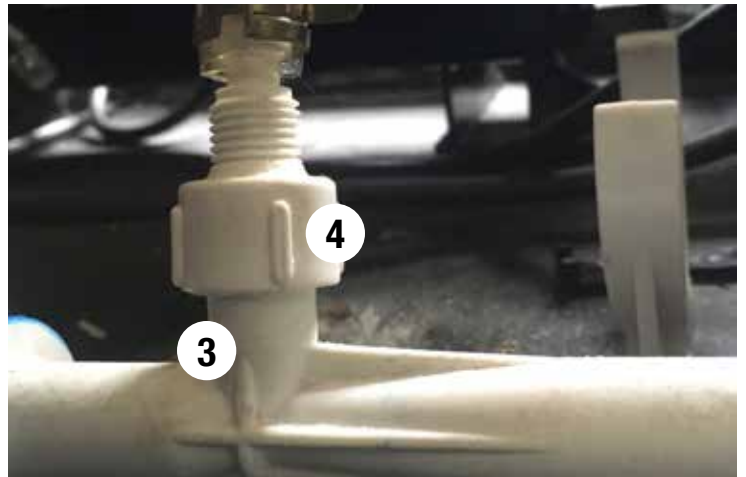

3. T-rör, slangfäste
4. Mutter

8. SKISS RAM OCH STOMME

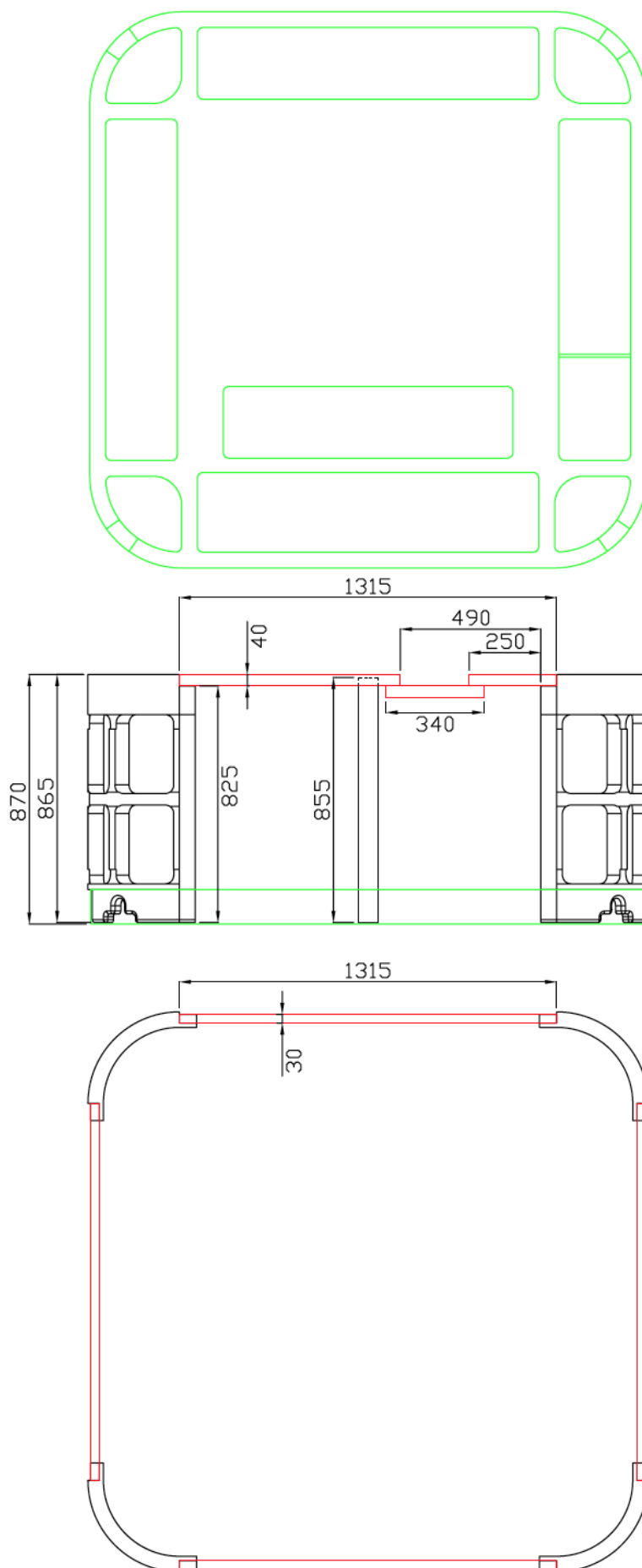

9. SKISS SLANGSYSTEM

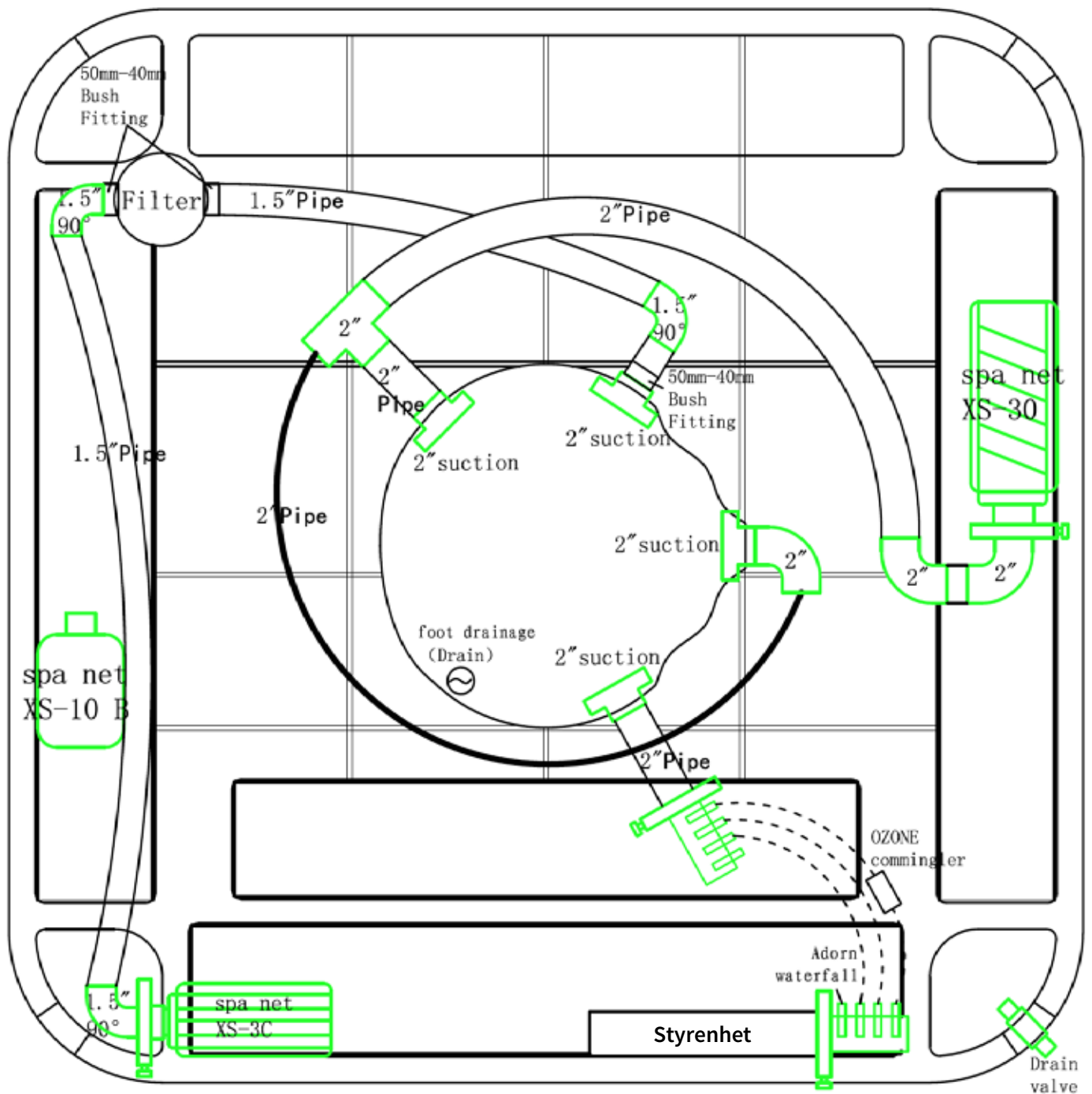



info@vivaspa.se vivaspa.se