

CEDRAL

Tidløse flotte facader

✓ minimalt vedligehold

✓ fabriksmalet

✓ let at montere

Monteringsvejledning Cedral Lap

www.cedral.dk

05/2018



I. GENERELT

Denne montagevejledning omhandler montage af Cedral Lap som udvendig vægbeklædning på underlag af en ventileret og isoleret trækonstruktion. Der gives en række basale principper i denne vejledning, som skal følges i al montage af Cedral Lap. For løsninger, der ikke er beskrevet i denne montagevejledning, bedes du kontakte din trælasthandel. Cedral Lap kan anvendes sammen med Cedral Board som stem/vindskeder og underbeklædning.

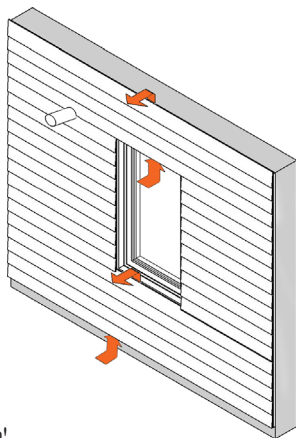

Vigtig information!

Cedral Lap SKAL monteres på afstandsliister, som sikrer en ventileret konstruktion. Der skal være uhindret luftindtag i bunden, luft bag plankerne, og luftudtag i toppen. For at opnå en korrekt udført montage, skal alle disse forudsætninger være opfyldt. Læs denne montagevejledning for yderligere information.

INDHOLD

1. Generelt	3
2. Facademateriale	6
3. Grundlæggende montageinformation	6
4. Håndtering på pladsen	8
5. Opbygning af underkonstruktion	8
5.1 Dilatationsfuger	10
6. Underlag for vandret montage	11
6.1 Montage på lodret underkonstruktion	11
7. Vandret montage	12
7.1 Montage med skruer	14
7.2 Montage med søm	15
7.3 Vigtigt	16
8. Øvrig montage	19
9. Montage på prefabrikerede elementer	20



10. Underlag for lodret montage	21
11. Lodret montage	21
12. Montageideer	23
13. Profiler og Tilbehør	25
13.1 Epdm-bånd	25
13.2 Hjørneløsninger	26
13.3 Cedral vindueslysning	27
14. Cedral Lap på stern	28
15. Værktøj og bearbejdning	29
17. Genmaling af Cedral planker	30
18. Cedral Lap tilbehør	31



2. FACADEMATERIALE

Denne montagevejledning omfatter følgende materiale:

Cedral Lap: 10 mm

Cedral er et fibercementprodukt med en industriakeret overflade.

Produktdata, sikkerhedsdatablad, miljødeklaration m.m. findes på www.cedral.dk

3. GRUNDLÆGGENDE MONTAGEINFORMATION

Montagevejledningen er gældende for montage op til en vis højde og maks. vindsug i en given vindzone. I visse vindzoner kan det være nødvendigt at reducere understøtningsafstanden.

Maks. centerafstand mellem understøttende lægter er afhængig af vindlasten og hvor på bygningen Cedral monteres.

	Maks. centerafstand mellem lægter		
	Indland: 0-10 m	Indland: 10-20 m	Kyst: 0-20 m
Bygningshøjde			
Midterarealet af facaden	600 mm	600 mm	500 mm
Randzoner min. 1 m fra hjørnet.	500 mm	400 mm	400 mm
Enkelt spænd	500 mm	400 mm	400 mm

Randzoner er min. 1 m fra hjørnet. For særligt udsatte bygninger bør dette dog øges til 3 m. Hvor de angivne vindlaster ikke kan overholdes, skal understøtningsafstandene beregnes af en ingeniør.

Cedral Lap kan monteres som lodret facade og som vandret loft, men må aldrig have hældning mod himlen.

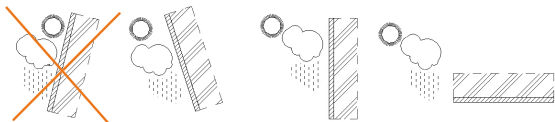

Max. Cc. afstand på 600 mm for facadebeklædning og max. 400 mm for vandret loft. Kan dette ikke overholdes, skal tykkelsen af de lodrette afstandslister øges til en dimension, der giver den nødvendige stivhed i den aktuelle konstruktion. I tvivlstilfælde bør en ingeniør inddrages. Min. bredde 50 mm for mellemunderstøtninger og 95 mm ved samlinger mellem to planker.

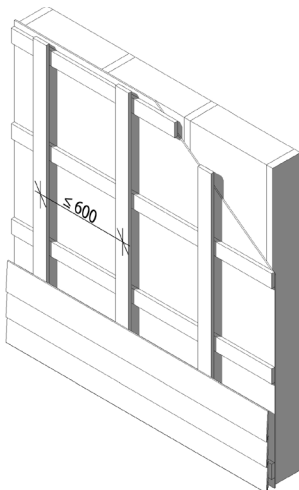

4. HÅNDTERING PÅ PLADSEN

Cedral Lap og tilbehør opbevares tørt og på et plant gulv eller beklædnings-areal. Planker bæres altid på højkant.

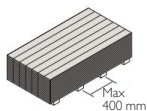

Pallen stilles altid på et plant underlag

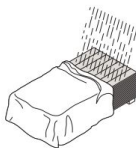

Skal altid beskyttes mod vejret



Afdækkes altid med presninger, helst indendørs

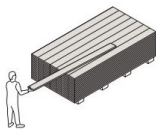

Træk ikke plankerne af stakken

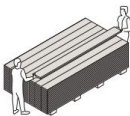

Planker skal altid løftes af pallen



Bæres altid på kanten - ikke på fladen

5. OPBYGNING

AF UNDERKONSTRUKTION

Cedral Lap vandret klinkbeklædning skal altid monteres på lodrette afstandslister med en min. tykkelse på 22 mm. Cedral Lap kan monteres med skruer eller søm. Skruer kan fås som løse eller på bånd. Ved sømning anbefales det at anvende sømpistol.

Hvis man vil undgå punktering af en vindspærre kan der anvendes 38x73 mm lægter som afstandslist. Dette vil også bidrage til en stivere underkonstruktion.

Hvis der anvendes en vindspærredug bagved underkonstruktionen, skal der sikres at vindspærredugen ikke forhindrer luftgennemstrømningen bagved plankerne.

Afstandsliste ved mellem understøtninger	Min. 22 x 50 mm
Understøtninger under samlinger i beklædningen	Min. 22 x 95 mm

Ovennævnte mål på underlag for Cedral Lap er baseret på en maks. skrueafstand til det bagvedliggende underlag på maks 600 mm. Hvor plankerne udsættes for potentiel belastning f.eks. boldspil eller lign. anbefales lægteafstand på 300 mm. Der anvendes konstruktionstræ k18 eller bedre.

Cedral Lap monteres altid med et ventileret hulrum bag plankerne, så der er et luftindtag/-udtag ved henholdsvis bund og top af facaden. Afstand fra terræn til nederste planke bør være min. 150 mm, for at sikre tilstrækkeligt luftindtag. Planken må aldrig monteres således, at den er i kontakt med jorden.

Ventilationsåbningens top og bund min.: 100 cm²/løbende meter jævnt fordelt.

Forbrug ved overlap på 30 mm og en Cc. afstand på 600 mm

Bygningshøjde	0-10 m	10-20 m
Min. dybde ventileret hulrum	22 mm	25 mm

- Cedral Lap 1,74 stk/m²
- Befæstigelse 12,5 stk/m²
- EPDM bånd 0,4 m/m²

5.1 Dilatationsfuger

Der er forskellige måder at tage hånd om plankernes udvidelse på.

1. Montage med Cedral Lap med tætte samlinger kan udføres på facader op til 10 m længde uden afbrydelser; overstiger facaden 10 m udføres der dilatations fuger på min 5 mm per. 10 meter.
2. Monter Cedral Lap med 2-3 mm luft i alle samlinger:
Yderligere dilatationsfuger er ikke nødvendige.
3. Monter Cedral Lap med tætte samlinger i facader op til 20 m i længden:
Lav en 5 mm dilatationsspalte i begge ender.

Dilatationsfuger i den bagvedliggende konstruktion skal altid føres igennem i Cedral-beklædningen.

6. UNDERLAG FOR VANDRET MONTAGE

Profiler monteres, før montagen af Cedral Lap påbegyndes. For mere info om montering af profiler og tilbehør se afsnit 13.

6.1 Montage på lodret underkonstruktion

Som hovedregel skal der altid være 22 mm lodret ventileret hulrum mellem vindspærren og Cedral Lap-beklædningen, for at sikre en lodret ventilation nede fra og op.

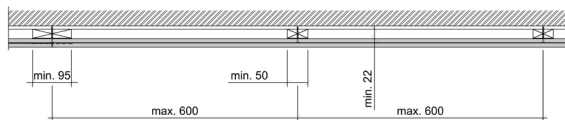

Opbygning:

- Evt. bagvæg
- Isoleret stolpeskelet (stående)
- Vindspærre
- Min. 22 mm ventileret hulrum
- Cedral Lap på klink

7. VANDRET MONTAGE

Montagen starter ved facadebund med montage af en Lap startprofil. Startprofilen danner underlag for første planke, så den får den korrekte hældning på 4°.

- Minimum overlæg er 30 mm og max 40 mm
- Skruring min. 20 mm fra kant

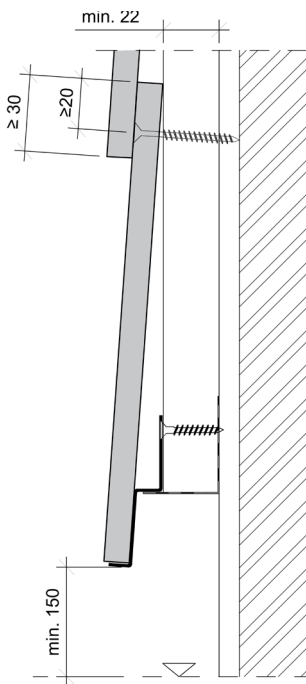

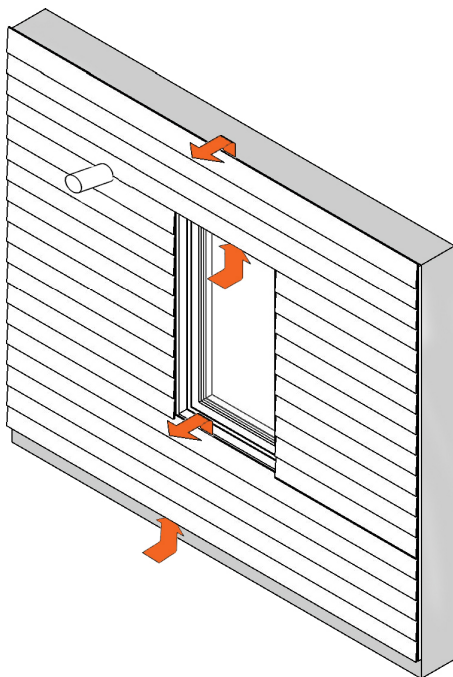

Ventilationen er altid lodret, dvs., at der altid skal være et indtag foroven og et udtag foroven. Hvor ventilationen afbrydes af vinduer eller elementer på facaden, skal der etableres ind- og udtag over og under.

7.1 Montage med skruer

Cedral kan monteres med rustfri A2 skruer med konisk hoved til undersænkning. Hovedets underside bør have ripper til fjernelse af materiale, som Cedrals SQD skrue.

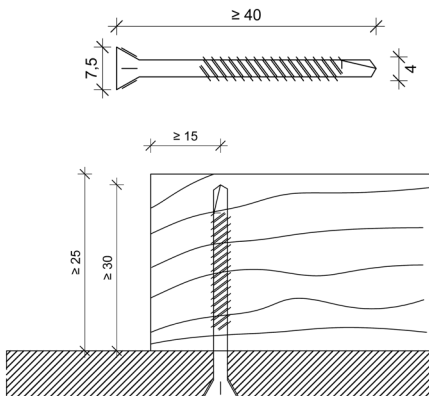

De følgende kantafstande og dimensioner bør respekteres.

Skruehovedet må ikke skrues for langt ind i planken. Korrekt dybde er fra 1 mm uden for planken til plan med planken.

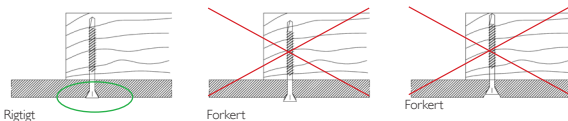

Hvis skrueerne er synlige, skal der anvendes i-fix facadeskruer med indfarvede hoveder. Skrueerne er A2 rustfri. I områder grænsende op til 20 km fra vestkysten og 2 km fra alle øvrige kyster anbefales det at anvende A4 rustfri skruer.

Skruelængde et lag Cedral Lap	33-39 mm
Skruelængde gennem to lag Cedral Lap	60 mm

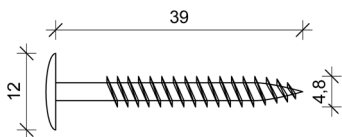

7.2 Montage med søm

Cedral Lap kan monteres med A2 rustfri stålsøm i følgende størrelser:

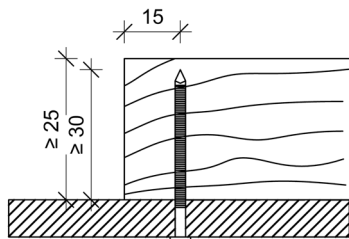
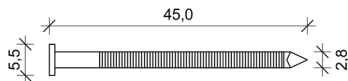

Til sømpistol kan Tjep ZE 25/50, rustfri A4.

7.3 Vigtigt

Det er vigtigt at sikre sig, at plankerne er trukket ind til forskallingen, når der arbejdes med sømpistol, da træets tæthed kan variere meget, og sømmet dermed ikke altid trækkes godt nok til. Hvis sømmene ikke trækker planken tilstrækkelig til, kan det medføre, at plankerne klaprer:

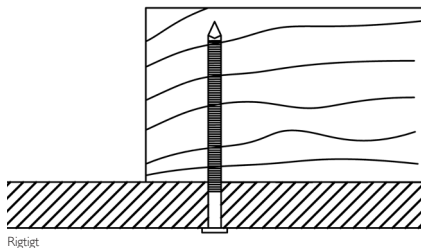

Sømhovedet må ikke gennembryde plankens overflade. Gennembrydning af overfladen svækker befæstigelsen væsentligt.

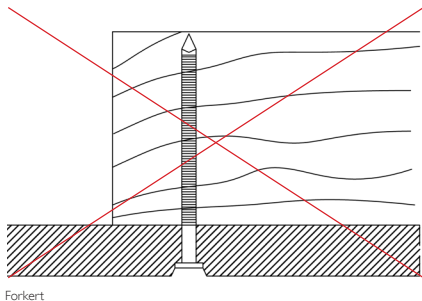

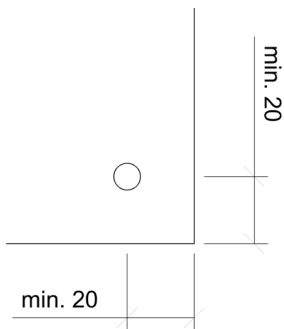

Afstanden fra plankens hjørne til skrue skal være min. 20 mm lodret og vandret.

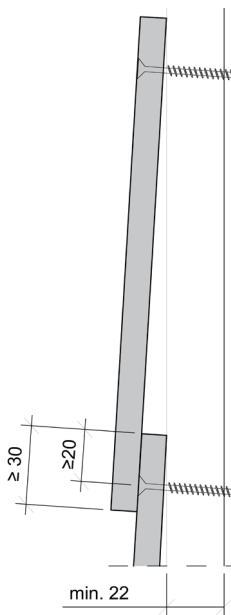

Cedral Laps ender fastgøres altid på forskalling. Følgende minimumsafstande til kanter skal overholdes.

Ved plankeender anbefales det at forbore.

Vælger man at sømme/skyde plankerne op, anbefales det, at man sømmer/skyder min. 40 mm fra plankens ende, hvis underlaget tillader det.

Befæstelserne skal anbringes, så de sidder vinkelret i forhold til plankerne og på en måde, så Cedral Lap plankerne ikke skades.

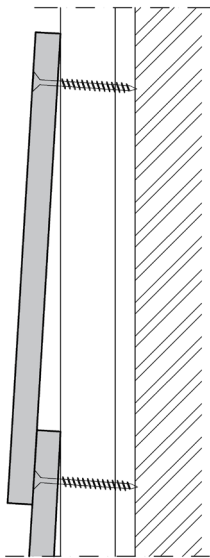

Rigtigt

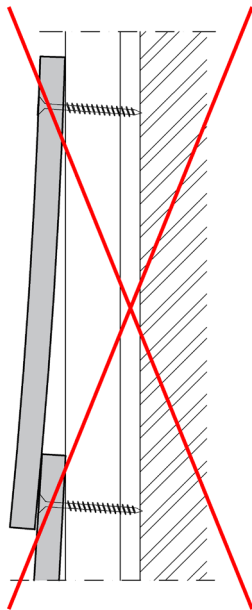

Forkert

8. ØVRIG MONTAGE

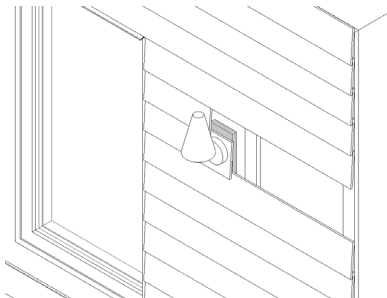

Hvor der monteres lamper, markiser eller andet på facaden, skal der være fuldt underlag under alle befæstningspunkter. Hvor befæstigelsen går gennem Cedral Lap, skal dette gøres gennem overstørrelseshuller min. 5 mm større end skruediameter.

Udluftningsventiler fra tørretumblere, gasfyr og lignende skal udføres, så dampen herfra ikke fugter beklædningen.

9. MONTAGE PÅ PREFABRIKEREDE ELEMENTER

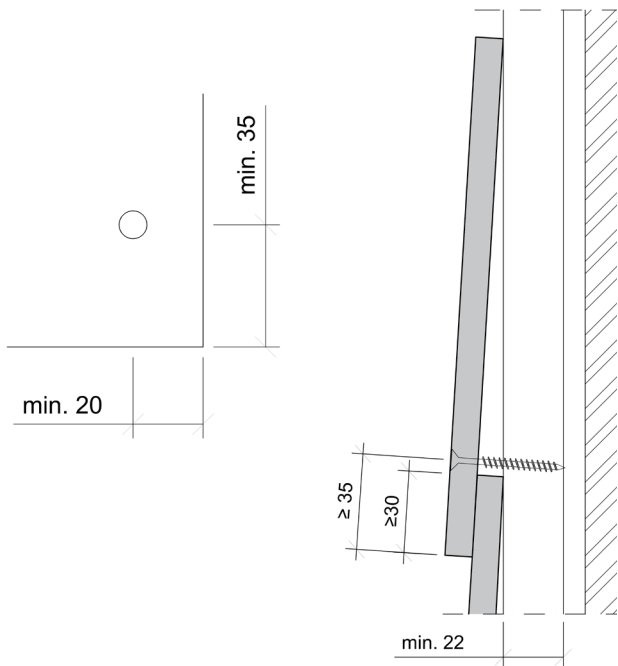

Montage på præfabrikerede elementer skal ske med synlige skruer eller sømning. Elementerne skal være vinkelstabile for ikke at skade Cedral Lap under transport og håndtering.

10. UNDERLAG FOR LODRET MONTAGE

To lag Cedral Lap monteres lodret med 30 mm overlap i begge sider. Det vil ved lodret montage altid være nødvendigt med en krydsforskalling for at sikre ventilation bag beklædningen. Det ventilerede hulrum vil her være mellem de lodrette lægter, hvor de vandrette lægter danner underlag for Cedral Lap.

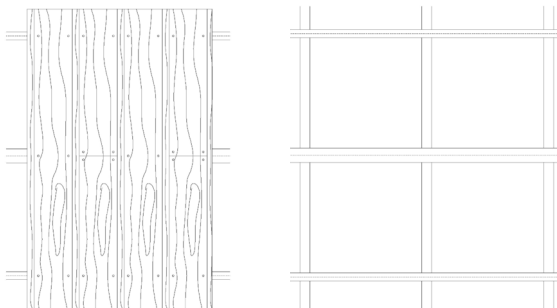

11. LODRET MONTAGE

Lag 1 monteres med en afstand angivet fra kant til kant. Første planke monteres med SQD skrue eller søm 20 mm fra kant. Det yderste lag er monteret med synlige facadeskruer 35 mm fra plankens kanter. Det anbefales at forbore med et 2 mm diamantbor. Plankernes ender stødes mod hinanden. Alle længdesamlinger udføres på en min. 95 mm lægte eller forskalling.

Af æstetiske grunde anbefales det at renskære plankeenderne for at sikre, at enderne er vinkelrette.

Skårne kanter kan males med Cedrals maling til skårne kanter. Kanter males udelukkende af æstetiske grunde, og det kan derfor undlades.

Kantmaling er kun til maling af kanter ikke til reparationer på plankens forside.

I på 2 halve

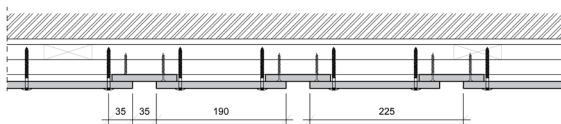

I på 2

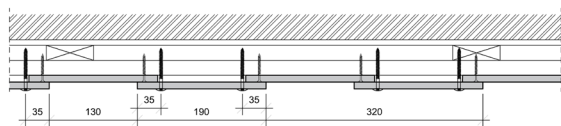

Montage med åbne fuger på EPDM-bånd

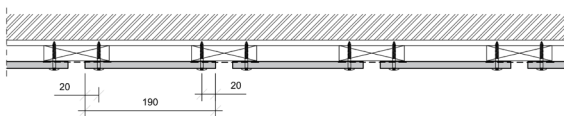

12. MONTAGEIDEER

Cedral Lap kan monteres i forband eller som sammenfaldende samlinger som vist i illustrationerne herunder:

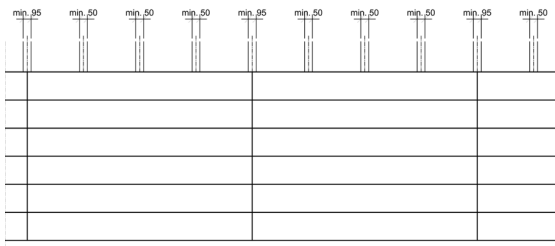

Sammenfaldende fuger

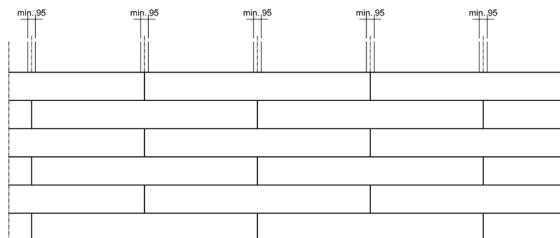

Halv forbandt

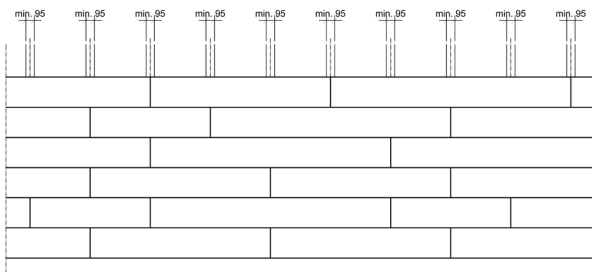

Frit forbandt

13. PROFILER OG TILBEHØR

13.1 Eadm-bånd

EPDM-båndet skal være bredere end lægten. Cedral Lap monteres med enderne stødt mod hinanden og altid over en understøtning lægte under samlingen. Den underliggende lægte beskyttes mod indtrængende vand gennem samlingen med et 0,8 mm EPDM-bånd.

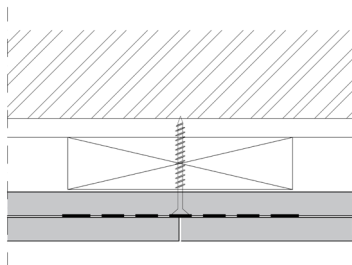
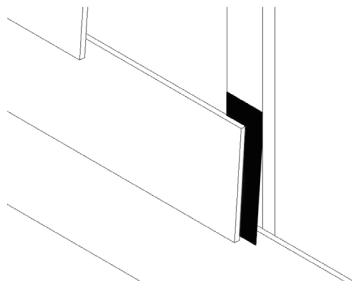

13.2 Hjørneløsninger

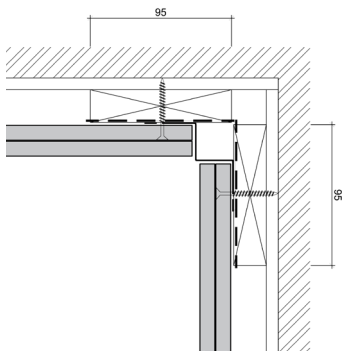

Indvendigt hjørne

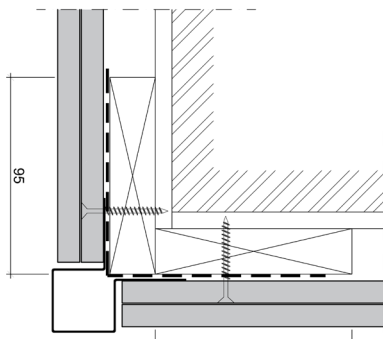

Udvendigt hjørne

Hjørneprofiler skal have et min. 95 mm bredt underlag.

13.3 Cedral vindueslysning

Cedral vindueslysning består af 3 aluprofiler, der meget nemt kan tilpasses og samles omkring vinduerne. Vandnæsen over vinduet monteres bag vindspærren bag ved afstandslisten. Sålbank monteres på en underliggende planke. Planken monteres med en hældning på 5°. Sideinddækningerne monteres uden på afstandslisterne. Vandnæse og sideinddækninger kan også anvendes til inddækning omkring døre.

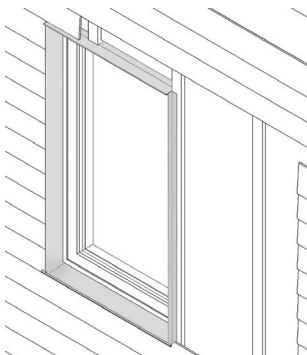

Anvender man profiler omkring vinduer, monteres de også inden plankerne, dog med undtagelse af sålbænkprofil, som med fordel monteres, når man er nået op under vinduet med beklædningen

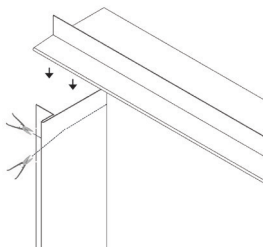
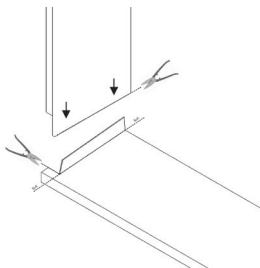

14. CEDRAL LAP PÅ STERN

Når Cedral Lap monteres på stern med en højde på maks.

500 mm, kan det ventilerede hulrum reduceres til 6 mm.

Dette gøres lettest ved at anvende en Cedral ventilationsprofil på underlaget for sternbeklædningen eller på den gamle sternbeklædning.

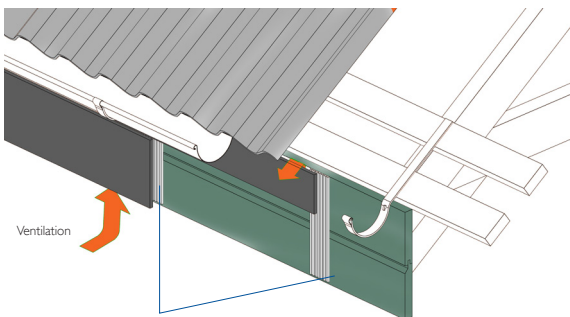

Ventilationsprofil



Ventilationsprofil

15. VÆRKTØJ OG BEARBEJDNING

Cedral Lap kan bearbejdes med almindeligt hånd- og el-værktøj. Til mindre projekter kan plankerne skæres med håndsav. Vi anbefaler dog at anvende el-værktøj, da det giver et pænere snit. Til større opgaver bør man anvende diamantklinger til el-værktøjet. Til stiksav anbefales savblad: Bosch T141 HM

Befæstigelse:



Afkortersav

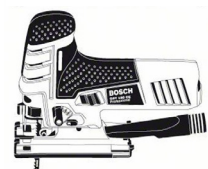

Stiksav



Diamantklinge til afkortersav 160 mm



Bosch T141 HM



Støv fra bearbejdning af plankerne fjernes fra plankerne umiddelbart efter. Dette kan gøres med støvekost og mikrofiberklud. Der er en del aktivt cement i støvet, som kan brænde fast på plankerne ved selv meget lave fugtpåvirkninger.

16. SIKKERHED VED ARBEJDE MED FIBERCEMENT

Ved bearbejdning med el-værktøj vil der opstå støv, som indeholder sand og cementpartikler, der kan irritere øjne og luftveje. Derfor bør man ved bearbejdning anvende beskyttelsesbriller og støvmaske. Det anbefales også at anvende el-værktøj med udsugning på. Indånding af store mængder fiberce-mentstøv er sundhedsskadeligt. Anvendelse af langsomtgående el-værktøj kan reducere udviklingen af støv.

For yderligere information, se sikkerhedsdatabladet på www.cedral.dk

17. GENMALING AF CEDRAL PLANKER

Cedral plankerne kan genmales eller repareres i overfladen med en diffusionsåben vandbaseret akrylmaling, beregnet til udvendigt brug.

Bemærk Cedrals kantmaling er KUN til skærekanter, og kan IKKE anvendes til maling/reparation på plankernes forside.

Det anbefales at slibe overfladen let og rengøre den grundigt, inden planken males. Maleransvisninger og evt. brug af primer; skal udføres efter den valgte malerleverandørs anvisninger. Det anbefales altid at få blandet en farveprøve, som matches mod den eksisterende facade, inden man går i gang.

Ved genmaling af planken ophører Cedrals garanti.

18. CEDRAL LAP TILBEHØR

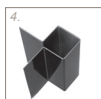
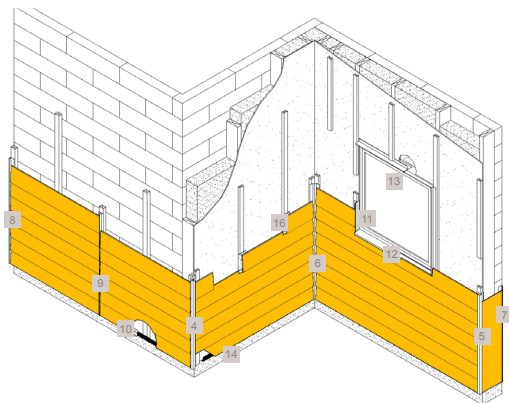

Udv. hjørne

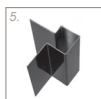

Udv. asym. hjørne

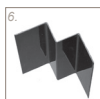

Indv. hjørne



Enkel endekant



Dobbelt endekant

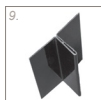

Samleprofil

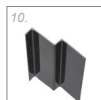

Startprofil

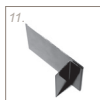

Sideinddækning



Sålbank



Vandnæse

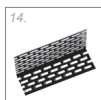

Sokkelsikring



EPDM-bånd

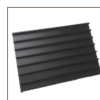

Ventilationsprofil



Montørhjelper



Maling til
skærekanter

Alle aluminiumsprofiler fra Cedral leveres i korrosionsklasse C3 svarende til branchestandarden for aluprofiler brugt i dansk byggeri.