

MONTERINGSANVISNING

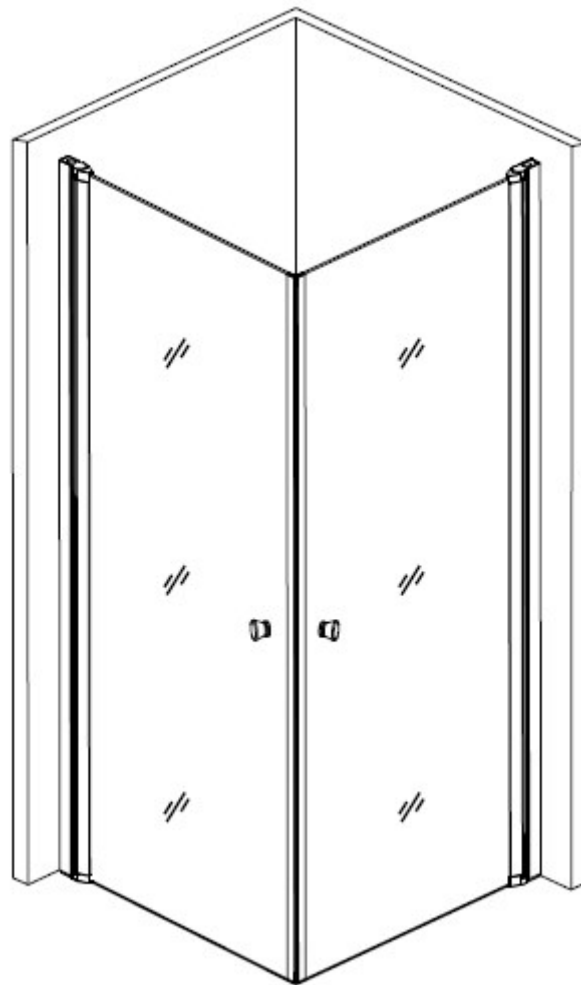

YSTAD

Efter installationen ska väggprofilen tätas med silikon mot vägg och golv. Därefter rengörs väggprofilen och glaset med ett neutralt rengöringsmedel så att de framstår som klara och rena.

Goda råd och tips för daglig användning:

1. Öppna och stäng dörrarna försiktigt för att undvika skador på dörrarna.
2. Smörj gångjärnen regelbundet (minst en gång i månaden).
3. Användning av syror eller basiska lösningar är strängt förbjudet.
4. Undvik att använda vassa föremål vid rengöring av duschavskärmningen.
5. Duschavskärmningen ska rengöras, vårdas och underhållas regelbundet för att maximera livslängden.
6. Det rekommenderas inte att små barn eller personer med funktionsnedsättningar duschar ensamma.
7. Det är förbjudet att klättra eller krypa på duschavskärmningen.

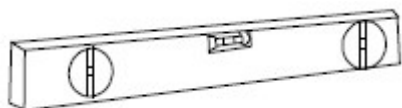

VATTENPASS

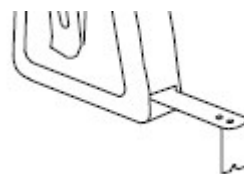

MÅTTBAND



PENNA



LINJAL



3 MM BORR

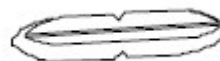

BITS

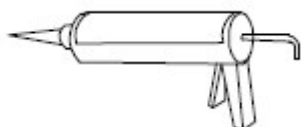

FOGSPRUTA



SKRUVMEJSEL

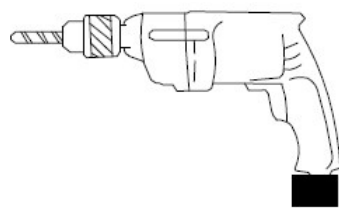

BORRMASKIN



GUMMIKLUBBA



SKIFTNYCKEL

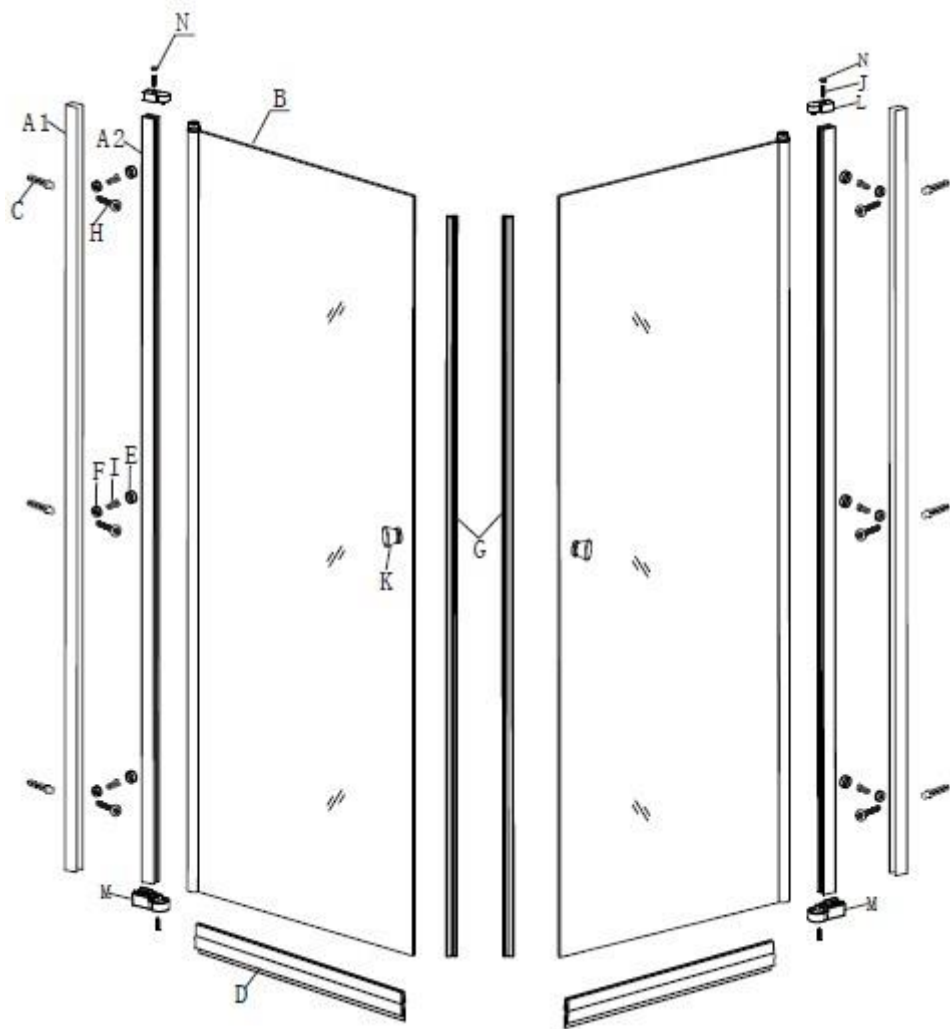

DELAR

Del	Navn	Illustration	Antal
A1	Väggprofil		2
A2	Väggprofil		2
B	Glasdörr		2
C	Expansionsplugg		6
D	Nedre väder fält		2
E	Skruva locket utåt		6
F	Skruvlock inuti		6
G	Magnetremsa		1
H	Skruv ST4x30mm		6
I	Skruv ST4x8mm		6
J	Skruv ST4x25mm		2
K	Handtag		2
L	Plastdelar		2
M	Plastdelar		2
N	Gångjärn övre		2

