



Harvia Xenio

CX1104XW01

FI	OHJAUSKESKUS
SV	STYRENHET
EN	CONTROL UNIT
DE	STEUERGERÄT
RU	ПУЛЬТ УПРАВЛЕНИЯ
ET	JUHTIMISKESKUS
FR	CENTRE DE CONTRÔLE
PL	STEROWNIK
LV	VADĪBAS PULS
IT	CENTRALINA DI CONTROLLO

FI
SV
EN
DE
RU
ET
FR
PL
LV
IT



CX1104XW01:



CX001WIFI:



FI: Toimituksen sisältö

- ✓ Ohjauskeskus
- ✓ Ovikytkin + magneetti
- ✓ Lämpötila-anturi + kaapeli
- ✓ Ohjauspaneeli ja datakaapeli
- ✓ Kiinnitysruuvit
- ✓ Asennus- ja käyttöohje

SV: Leveransinnehåll

- ✓ Effektenhet
- ✓ Dörrsensornsats
- ✓ Temperaturgivare + kabel
- ✓ Styrpanel + datakabel
- ✓ Monteringskruvar
- ✓ Användning- och Monteringsanvisning

EN: Delivery contents

- ✓ Control unit
- ✓ Door switch sensor set
- ✓ Temperature sensor + cable
- ✓ Control panel + data cable
- ✓ Mounting screws
- ✓ Instructions for Installation and Use

DE: Lieferumfang

- ✓ Leistungseinheit
- ✓ Türsensor-Set
- ✓ Temperaturfühler + kabel
- ✓ Bedienfeld + datakabel
- ✓ Befestigungsschrauben
- ✓ Installations- und Gebrauchsanleitung

RU: Комплект поставки

- ✓ Блок питания
- ✓ Набор датчиков двери
- ✓ Датчик температуры + кабель
- ✓ Панель управления + Кабель управления
- ✓ Крепежные винты
- ✓ Руководство по установке и эксплуатации

ET: Tarnekomplekti sisu

- ✓ Kontaktori karp
- ✓ Ukselüliti komplekt
- ✓ Temperatuuriantur + kaabel
- ✓ Juhtpaneel + andmekaabel
- ✓ Kinnituskruvid
- ✓ Paigaldus- ja kasutusjuhend

FR: Contenu de la livraison

- ✓ Bloc d'alimentation
- ✓ Kit pour capteur de porte
- ✓ Capteur de température + câble
- ✓ Tableau de commande + câble de commandes
- ✓ Vis de montage
- ✓ Instrucciones de instalación y uso

PL: Dostawa zawiera

- ✓ Jednostka zasilająca
- ✓ Zestaw czujnika drzwi
- ✓ Czujnik temperatury + przewód
- ✓ Panel sterowania + przewód
- ✓ Śruby montażowe
- ✓ Instrukcja montażu i użytkowania

LV: Iepakojuma saturs

- ✓ Barošanas bloks
- ✓ Durvju slēdžu komplekts
- ✓ Temperatūras sensors + kabelis
- ✓ Vadības panelis + datu kabelis
- ✓ Montāžas skrūves
- ✓ Uztādīšanas un lietošanas instrukcija

IT: Contenuto della confezione

- ✓ Unità di alimentazione
- ✓ Set sensore della porta
- ✓ Sensore temperatura + cavo
- ✓ Quadro di comando + cavo
- ✓ Viti di montaggio
- ✓ Istruzioni per l'installazione e l'uso

FI: Sisälllys

JÄRJESTELMÄN OSAT	5
ASENNUSKUVAT	6
VAROITUKSET JA HUOMIOT	12
ASENNUSOHJEET	14
Tekniset tiedot.....	14
Tehoyksikön asentaminen	14
Sähkökytkennät	14
Lämpöpöytäurien asentaminen	15
Ovikytkimien asennus.....	15
Ylikuumenemissuojan palauttaminen.....	15
VARAOSAT	52
TAKUU	53

SV: Innehåll

SYSTEMKOMPONENTER	5
INSTALLATIONSBILDER	6
VARNINGAR OCH ANMÄRKNINGAR	16
MONTERINGSANVISNING	18
Tekniska data	18
Montering av strömförsörjningsenhet.....	18
Elektriska anslutningar	18
Montering av givaren	19
Montering av dörrsensor	19
Återställning av överhettningsskydd.....	19
RESERVDELAR	52
GARANTI	53

EN: Contents

SYSTEM COMPONENTS	5
INSTALLATION IMAGES	6
WARNINGS AND NOTES	20
INSTRUCTIONS FOR INSTALLATION	22
Technical data	22
Installing the Power Unit.....	22
Electrical Connections	22
Installation of the Sensor	23
Mounting the door sensor	23
Resetting the Overheat Protector	23
SPARE PARTS	52
GUARANTEE	53

DE: Inhalt

SYSTEMKOMPONENTEN	5
MONTAGEILLUSTRATIONEN	6
WARNUNGEN UND HINWEISE	24
INSTALLATIONSANLEITUNG	26
Technische daten	26
Montage der Leistungseinheit.....	26
Elektrische Anschlüsse.....	26
Anschluß der Fühler.....	27
Montage Türsensor.....	27
Zurückstellen der Überhitzungsschutzes	27
ERSATZTEILE	52
GARANTIE	53

RU: Оглавление

СИСТЕМНЫЕ КОМПОНЕНТЫ	5
ПРИМЕРЫ УСТАНОВКИ	6
МЕРЫ ПРЕДОСТОРОЖНОСТИ И ЗАМЕТКИ	28
ИНСТРУКЦИЯ ПО МОНТАЖУ	30
Технические данные.....	30
Установка блока питания.....	30
Электропроводка	30
Установка датчиков	31
Монтаж датчика двери.....	31
Сброс защиты от перегрева.....	31
ЗАПАСНЫЕ ЧАСТИ	52
ГАРАНТИЯ	53

ET: Sisukord

SÜSTEEMI KOMPONENDID	5
PAIGALDAMISE PILDID	6
HOIATUSED JA MÄRKUSED	32
PAIGALDUSJUHIS	34
Tehnilised andmed	34
Kontaktorikarbi paigaldamine.....	34
Elektriühendus	34
Anduri paigaldamine.....	35
Ukseanduri paigaldamine.....	35
Ülekuumenemiskaitse lähtestamine.....	35
VARUOSAD	52
GARANTII	54

FR: Table Des Matières

COMPOSANTS DU SYSTÈME	5
IMAGES D'INSTALLATION	6
AVERTISSEMENTS ET REMARQUES	36
INSTRUCTIONS D'INSTALLATION	38
Données techniques	38
Installer le bloc d'alimentation	38
Raccordement électrique	38
Installation du capteur	39
Montage du capteur de porte	39
Réinitialisation de la sécurité surchauffe	39
PIECES DÉTACHÉES	52
GARANTIE	54

PL: Spis Treści

ELEMENTY SYSTEMU	5
ILUSTRACJE MONTAŻOWE	6
OSTRZEŻENIA I UWAGI	40
INSTALACJA PIECA	42
Dane techniczne	42
Instalacja skrzynki elektrycznej	42
Połączenia elektryczne	42
Montaż czujnika	43
Montaż czujnika drzwi	43
Resetowanie bezpiecznika termicznego	43
CZĘŚCI ZAMIENNE	52
GWARANCJA	54

LV: Saturs

SISTĒMAS KOMPONENTIEM	5
UZSTĀDĪŠANAS ATTĒLI	6
BRĪDINĀJUMI UN PIEZĪMES	44
MONTĀŽAS INSTRUKCIJA	46
Tehniskie dati	46
Barošanas ierīces uzstādīšana	46
Elektriskie savienojumi	46
Sensoru uzstādīšana	47
Durvju sensora uzstādīšana	47
Pārkaršanas aizsargierīces atiestatīšana	47
REZERVES DAĻAS	52
GARANTIJA	54

IT: Indice

COMPONENTI DEL SISTEMA	5
IMMAGINI DELL'INSTALLAZIONE	6
AVVERTENZE E NOTE	48
ISTRUZIONI PER L'INSTALLAZIONE	50
Dati tecnici	50
Installazione dell'unità di alimentazione	50
Collegamenti elettrici	50
Installazione del sensore	51
Montaggio del sensore della porta	51
Ripristino del limitatore termico di sicurezza	51
PEZZI DI RICAMBIO	52
GARANZIA	55

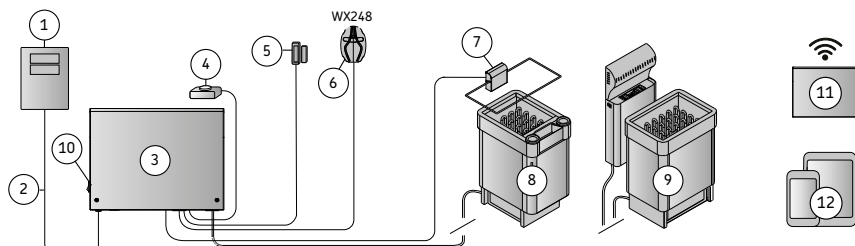
FI: Järjestelmän osat**SV: Systemkomponenter****EN: System components****DE: Systemkomponenten****RU: системные компоненты****ET: Süsteemi komponendid****FR: Composants du système****PL: Elementy systemu****LV: Sistēmas komponentiem****IT: Componenti del sistema****FI**

1. Ohjauspaneeli
 2. Datakaapeli
 3. Tehoyksikkö
 4. Etäkäyttökytin*
 5. Ovikytin
 6. Lämpöanturi
 7. Turvakytin *
 8. Kiuas / Combi-kiuas
 9. Kiuas ja höyrystin
 10. Pääkytkin
 11. WLAN reititin
 12. Älylaite + MyHarvia
- * Lisävaruste

RU

1. Панель управления
 2. Кабель передачи данных
 3. Блок питания
 4. Удаленное включение*
 5. Дверной выключатель
 6. Датчик температуры
 7. Защитный коммутатор*
 8. Нагреватель / комбинированный нагреватель
 9. Настройка каменки и паробразователя
 10. Главный выключатель
 11. Роутер WLAN
 12. Мобильное устройство + приложение MyHarvia
- *в комплект не входит

LV

1. Vadības panelis
 2. Datu pārvades kabelis
 3. Barošanas bloks
 4. Tālvadības slēdzis*
 5. Durvju slēdzis
 6. Temperatūras sensors
 7. Drošības slēdzis*
 8. Krāsns / Combi krāsns
 9. Krāsns un tvaika ražotājs
 10. Galvenais slēdzis
 11. WLAN maršrutētājs
 12. Mobilā ierīce + MyHarvia
- *Papildu

SV

1. Styrpanel
 2. Datakabel
 3. Effektenhet
 4. Fjärrstyrningsbrytare*
 5. Dörrbrytare
 6. Temperaturgivare
 7. Säkerhetsbrytare*
 8. Bastuaggregat / Combi-agg.
 9. Aggregat och ånggenerator
 10. Huvudströmbrytare
 11. WLAN-router
 12. Mobilenhet + MyHarvia
- *Tillval

ET

1. Juhtpaneel
 2. Andmekabel
 3. Kontaktori karp
 4. Kauglüliti*
 5. Ukselüliti
 6. Temperatuurindur
 7. Ohutuslüliti*
 8. Keris / kombikeris
 9. Keris ja auruti
 10. Pealüliti
 11. WLAN-ruuter
 12. Mobiilsesade + MyHarvia
- *Lisävarustus

IT

1. Quadro di comando
 2. Cavo dati
 3. Unità di alimentazione
 4. Interruttore remoto*
 5. Interruttore porta
 6. Sensore temperatura
 7. Interruttore di sicurezza*
 8. Stufa/stufa Combi
 9. Stufa e umidificatore,
 10. Interruttore principale
 11. Router WLAN
 12. Dispositivo mobile + MyHarvia
- *opzionale

EN

1. Control panel
 2. Data cable
 3. Power unit
 4. Remote switch*
 5. Door switch
 6. Temperature sensor
 7. Safety switch *
 8. Heater / Combi-heater
 9. Heater and steamer
 10. Main switch
 11. WLAN router
 12. Mobile device + MyHarvia
- *Optional

FR

1. Panneau de commande
 2. Câble de données
 3. Bloc d'alimentation
 4. Télécommande*
 5. Commutateur de porte
 6. Capteur de température
 7. Commutateur de sécurité*
 8. Poêle/poêle Combi
 9. Poêle et évaporateur
 10. Commutateur principal
 11. Routeur WiFi
 12. Dispositif mobile+MyHarvia
- *en option

DE

1. Bedienfeld
 2. Datakabel
 3. Leistungseinheit
 4. Fernbedienungsschalter*
 5. Türschalter
 6. Temperaturfühler
 7. Sicherheitsschalter*
 8. Ofen / Combi-Ofen
 9. Ofen und Verdampfer
 10. Hauptschalter
 11. WLAN router
 12. Mobilgerät + MyHarvia
- *Wahlweise

PL

1. Panel sterujący
 2. Kabel transmisji danych
 3. Jednostka zasilająca
 4. Wyłącznik zdalny*
 5. Wyłącznik drzwiowy
 6. Czujnik temperatury
 7. Wyłącznik bezpieczeństwa*
 8. Piec / piec Combi
 9. Piec i generator pary
 10. Wyłącznik główny
 11. Router WLAN
 12. Urządzenie mobilne + MyHarvia
- *Opcjonalnie

FI	ASENNUSKUVAT
SV	INSTALLATIONSBILDER
EN	INSTALLATION IMAGES
DE	MONTAGEILLUSTRATIONEN
RU	ПРИМЕРЫ УСТАНОВКИ
ET	PAIGALDAMISE PILDID
FR	IMAGES D'INSTALLATION
PL	ILUSTRACJE MONTAŻOWE
LV	UZSTĀDĪŠANAS ATTĒLI
IT	IMMAGINI DELL'INSTALLAZIONE

FI: 1. Tehoyksikön asentaminen

SV: 1. Montering av strömförsörjningsenhet

EN: 1. Installing the Power Unit

DE: 1. Montage der Leistungseinheit

RU: 1. Установка блока питания

ET: 1. Kontaktorikarbi paigaldamine

FR: 1. Installer le bloc d'alimentation

PL: 1. Instalacja skrzynki elektrycznej

LV: 1. Barošanas ierīces uzstādīšana

IT: 1. Installazione dell'unità di alimentazione

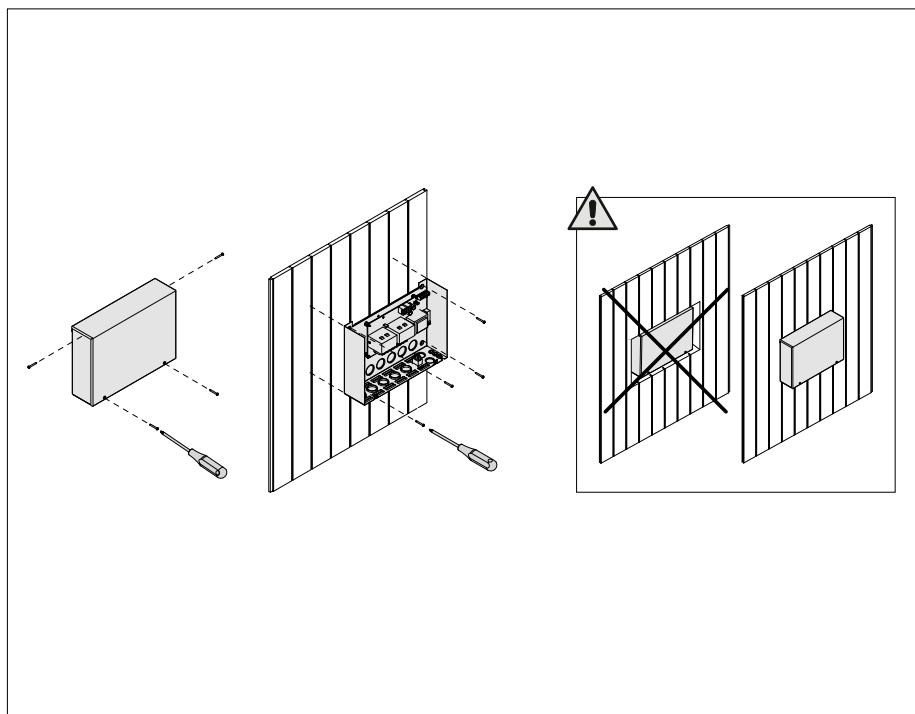

FI: 2. Sähkökytkennät

SV: 2. Elektriska anslutningar

EN: 2. Electrical Connections

DE: 2. Elektrische Anschlüsse

RU: 2. Электропроводка

ET: 2. Elektriühendused

FR: 2. Raccordement électrique

PL: 2. Połączenia elektryczne

LV: 2. Elektriskie savienojumi

IT: 2. Collegamenti elettrici

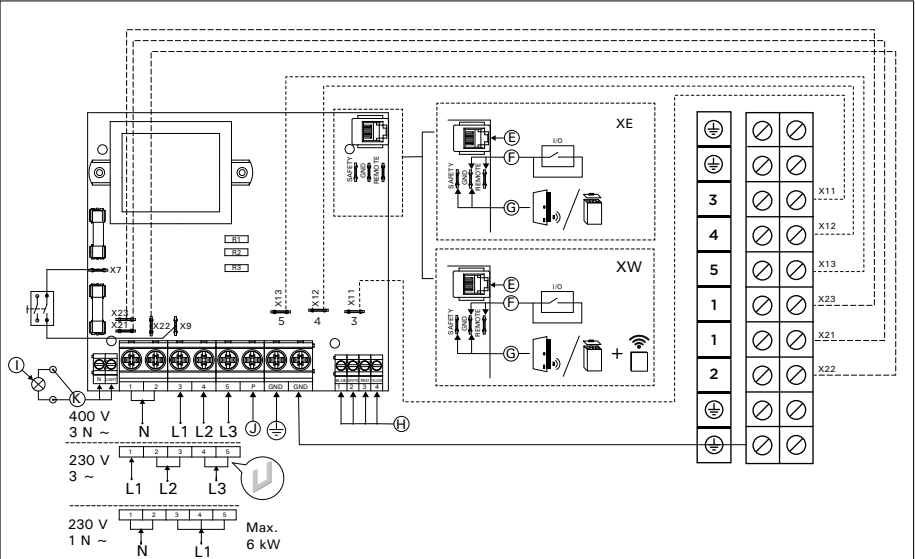

FI

- E. Ohjauspaneeli
- F. Etäkytkin
- G. Turvakytkin
- H. Lämpötilasensori
- I. Valaistus (max 100W)
- J. Sähkölämmityksen ohjaus
- K. Vikavirtasuojakytkin

RU

- E. Панель управления
- F. Удаленное включение
- G. Защитный коммутатор
- H. Датчик температуры
- I. Подсветка (макс. 100 Вт)
- J. Управление электронагревом
- K. Устройство защитного отключения

LV

- E. Vadības panelis
- F. Tālvadības slēdzis
- G. Drošības slēdzis
- H. Temperatūras sensors
- I. Apgaismojums (maks. 100 W)
- J. Elektriskās apkures vadība
- K. Paliekošās strāvas ierīce

SV

- E. Styrrpanel
- F. Fjärrbrytare
- G. Säkerhetsbrytare
- H. Temperaturgivare
- I. Belysning (max. 100 W)
- J. Styrning av eluppvärmning
- K. Jordfelsbrytare

ET

- E. Juhtpaneel
- F. Kauglüüti
- G. Ohutuslüüti
- H. Temperatuurindur
- I. Valgustus (max 100 W)
- J. Elektrikütte juhtimine
- K. Lekkevoolukaitse

IT

- E. Quadro di comando
- F. Interruttore remoto
- G. Interruttore di sicurezza
- H. Sensore temperatura
- I. Illuminazione (max. 100 W)
- J. Controllo del riscaldamento elettrico
- K. Interruttore differenziale

EN

- E. Control panel
- F. Remote switch
- G. Safety switch
- H. Temperature sensor
- I. Lighting (max 100 W)
- J. Control of electric heating
- K. Residual current device

FR

- E. Panneau de commande
- F. Télécommande
- G. Commutateur de sécurité
- H. Capteur de température
- I. Éclairage (max 100 W)
- J. Commande du chauffage électrique
- K. Disjoncteur différentiel

DE

- E. Bedienfeld
- F. Fernschalter
- G. Sicherheitsschalter
- H. Temperaturfühler
- I. Beleuchtung (max. 100 W)
- J. Steuerung der elektrischen Heizung
- K. Fehlerstromschutzschalter

PL

- E. Panel sterujący
- F. Wyłącznik zdalny
- G. Wyłącznik bezpieczeństwa
- H. Czujnik temperatury
- I. Oświetlenie (max. 100 W)
- J. Kontrola ogrzewania elektrycznego
- K. Wyłącznik różnicowoprądowy

FI:	3. Etäisyydet asennettaessa saunahuoneeseen
SV:	3. Avstånden vid installation i basturum
EN:	3. Distances for installation in a sauna facility
DE:	3. Abstände für den Einbau in einer Saunaaanlage
RU:	3. Расчётные расстояния при монтаже в сауне

ET:	3. Vahemaad saunaruumidesse paigaldamisel
FR:	3. Distances en cas d'installation dans un sauna
PL:	3. Odległości montażowe w saunie
LV:	3. Attālumi uzstādīšanai pirtī
IT:	3. Distanze per l'installazione in una sauna

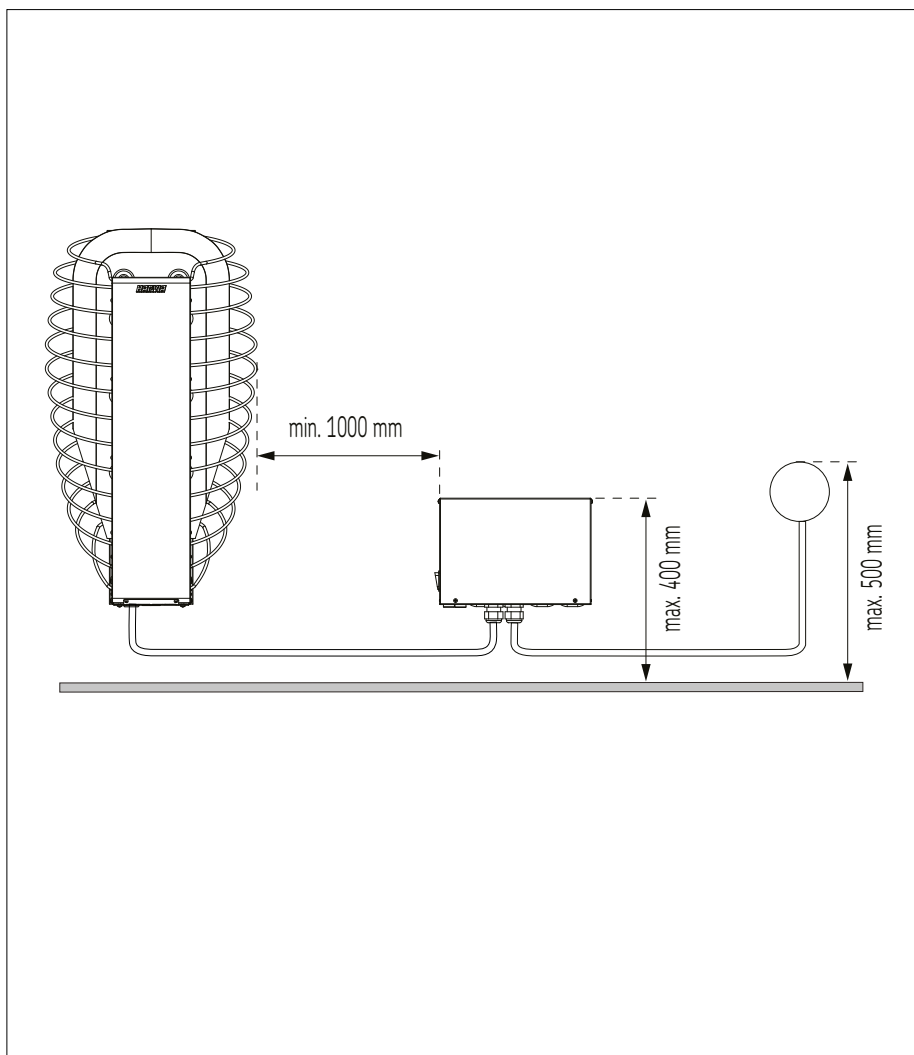

FI: 4. Anturin asentaminen

SV: 4. Montering av givaren

EN: 4. Installation of the Sensor

DE: 4. Anschluß der Fühler

RU: 4. Установка датчиков

ET: 4. Anduri paigaldamine

FR: 4. Installation du capteur

PL: 4. Instalowanie czujników

LV: 4. Sensoru uzstādišana

IT: 4. Installazione del sensore

(mm)

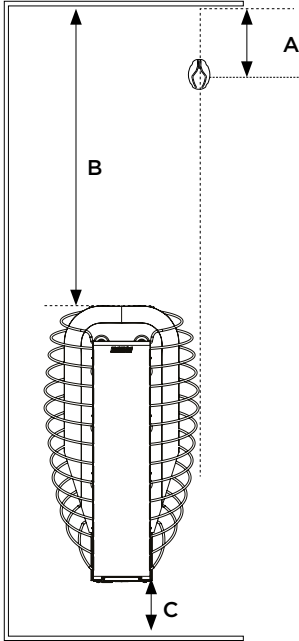

	A	B	C
HSPE604M	50	900	100-300
HSPE904M	100	900	100-300

A

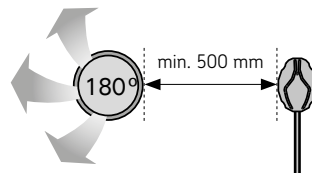
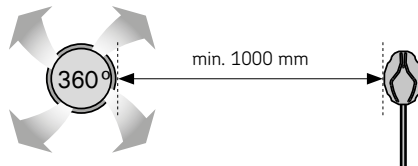

B

FI: 5. Ovikytikimen asennus

SV: 5. Montering av dörrsensor

EN: 5. Mounting the door sensor

DE: 5. Montage Türsensor

RU: 5. Монтаж датчика двери

ET: 5. Ukseanduri paigaldamine

FR: 5. Montage du capteur de porte

PL: 5. Montaż czujnika drzwi

LV: 5. Durvju sensora uzstādīšana

IT: 5. Montaggio del sensore della porta

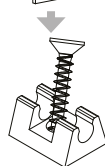
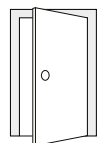

A

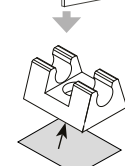
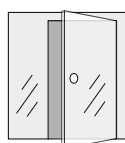

B

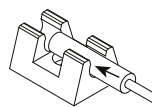

C

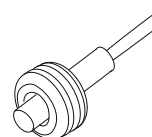

D

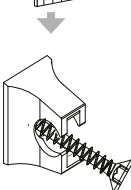
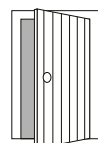

E

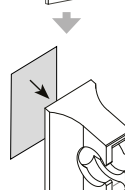
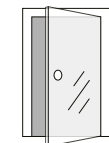

F

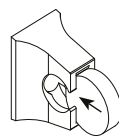
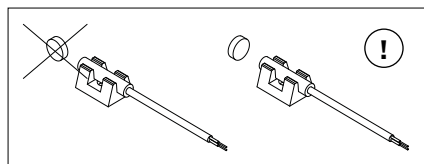

G

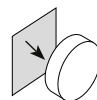

H

FI: Anturin maksimi tunnustusetäisyys magneetista
SV: Givarens maximala detekteringsavstånd från magneten
EN: Maximum detection distance of the sensor from the magnet
DE: Maximaler Erfassungsabstand des Sensors vom Magneten
RU: Максимальное рабочее расстояние между датчиком и магнитом
ET: Anduri maksimaalne tuvastamiskaugus magnetist
FR: Distance de détection maximale du capteur à l'aimant
PL: Maksymalna odległość wykrywania czujnika od magnesu
LV: Maksimālais sensora noteikšanas attālums no magnēta
IT: Massima distanza di rilevamento del sensore dal magnete

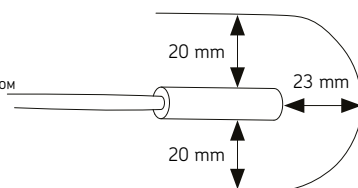

FI: 6. Ylikuumenemissuojan palauttaminen

SV: 6. Återställning av överhettningsskydd

EN: 6. Resetting the Overheat Protector

DE: 6. Zurückstellen der Überhitzungsschutzes

RU: 6. Сброс защиты от перегрева

ET: 6. Ülekuumenemiskaitse lähtestamine

FR: 6. Réinitialisation de la sécurité surchauffe

PL: 6. Restart bezpiecznika termicznego

LV: 6. Pārkaršanas aizsargierīces atiestatīšana

IT: 6. Ripristino del limitatore termico di sicurezza

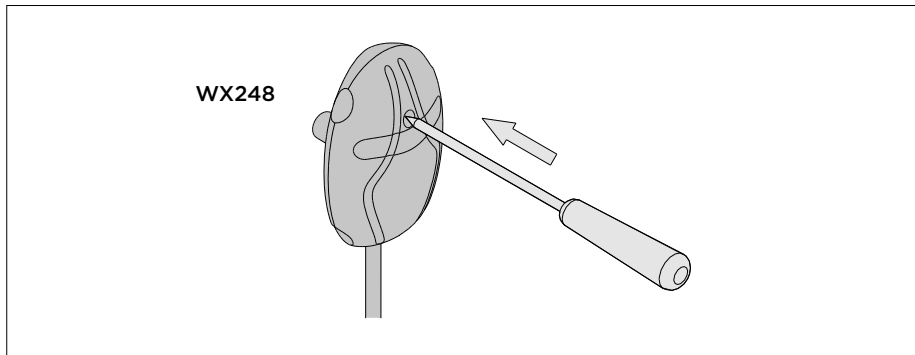



LUE HUOLELLISESTI VAROITUKSET JA KÄYTTÖOHJE ENNEN KUIN KÄYTÄT LAITETTA!

Tämä käyttöohje on tarkoitettu laitteen omistajalle tai sen hoidosta vastaavalle henkilölle sekä laitteen sähköasennuksesta vastaavalle sähköasentajalle. Kun laite on asennettu, luovutetaan tämä käyttöopas sen omistajalle tai sen hoidosta vastaavalle henkilölle. Lue lisää käyttö-, asennus- ja kierrätysohjeista www.harvia.fi. (Valmistajan alkuperäinen käyttöohje)



ASENNUS JA HUOLTO

- **Huom! Kiuas on tarkoitettu lämmittämään saunahuone saunomislämpötilaan. Muuhun tarkoitukseen käyttö on kielletty!**
- **Huom! Ohjauskeskus on tarkoitettu kiukaan toimintojen ohjaukseen. Muuhun tarkoitukseen käyttö on kielletty!**
- **Huom! Ohjauskeskus ei ole tarkoitettu ammatti- tai yhteisökäyttöön**
- **Huom! Laitteen saa liittää sähköverkkoon vain siihen oikeutettu ammattitaitoinen sähköasentaja voimassa olevien määräysten mukaan. Laitteen asennuksesta vastaavan on annettava sen mukana tuleva asennus- ja käyttöohje, sekä tarvittava käyttökoulutus käyttäjälle ennen asennustyön luovuttamista.**
- **Huom! Kaikki erityisosaamista vaativat huoltotoimet on annettava koulutetun ammattilaisen tehtäväksi.**
- **Huom! Kytke laite pois sähköverkosta aina ennen huoltotoimenpiteitä!**
- Tätä laitetta voivat käyttää vähintään 8-vuotiaat lapset ja sellaiset henkilöt, joiden fyysiset, aistinvaraiset tai henkiset ominaisuudet ovat alentuneet tai joilla ei ole kokemusta ja tietoa, jos heitä valvotaan tai heitä on opastettu käyttämään laitetta turvallisesti ja jos he ymmärtävät laitteen käyttöön liittyvät vaarat. Lapset eivät saa leikkiä laitteella. Lapset eivät saa puhdistaa laitetta eivätkä he saa tehdä laitteen hoitotoimenpiteitä ilman valvontaa.
- Tarkasta laite näkyvien vaurioiden varalta ennen laitteen asennusta ja käyttöönottoa. Älä käytä vaurioitunutta laitetta.
- Laitteen käyttöohjeessa ilmoitettuja arvoja on noudatettava, koska niistä poikkeaminen aiheuttaa palovaaran.
- Jos laitteeseen asennetaan siihen soveltuvia lisätarvikkeita, noudata lisätarvikkekohtaisia käyttö- ja asennusohjeita!
- Puhdista laite kevyesti kostutella liinalla. Käytä mietoa puhdistusainetta. Älä käytä liotusainetta tai syövyttäviä kemikaaleja.
- Tuotetta ei saa hävittää kotitalousjätteen seassa. Kierrätä tuote viemällä se asianmukaiseen keräyspisteeseen tai ota yhteys ostopaikkaan.
- Laite on asennettava niin, että varoitustekstit ovat helposti luettavissa asennuksen jälkeen.
- Kiuasta tai ohjauskeskusta ei saa asentaa seinäsyvennykseen.
- Älä sijoita tuloilmaventtiiliä siten, että ilmavirta viilentää lämpöpanturia (ks. lämpöpanturin asennusohje!)
- Jos verkkoliitäntäjohto vaurioituu, on valmistajan huoltoedustajan tai vastaavan pätevän henkilön vaihdettava se vaaran välttämiseksi.
- PVC-eristeisen johdon käyttö kiukaan liitäntäkaapelina on kielletty sen lämpöhaurauden takia.
- Älä kytke sähkökiukaan tehonsyöttöä vikavirtasuojakytkimen kautta.
- Jos laite kytketään vesijohtoverkkoon, tulee saunan ja/tai pesuhuoneen lattiassa olla lattiakaivo letkurikkojen tai vuotojen varalta.



KÄYTTÖ JA SAUNOMINEN

- **Huom! Tarkista aina ennen kiukaan päälle kytkentää, ettei kiukaan päällä tai lähietäisyydellä ole mitään tavaroita.**
- **Huom! Varo kuumaa kiuasta. Kiukaan kivet ja metalliosat kuumenevat ihoa polttaviksi.**
- Meri- ja kostea ilmasto saattavat syövyttää kiukaan tai ohjauskeskuksen metallipintoja.
- Älä käytä saunaa vaatteiden tai pyykkien kuivaushuoneena palovaaran vuoksi. Sähkölaitteetkin saattavat vioittua runsaasta kosteudesta.
- Älä palauta ylikuumenemissuojaa palautuspainikkeesta, ennen kuin ylikuumenemissuojan laukeamisen syy on selvitetty. Ylikuumenemissuojan saa palauttaa vain ammattitaitoinen huoltomies, ellei käyttöohjeessa toisin mainita.
- Tarkista, että kiuas on varmasti kytkeytynyt pois päältä ja lopettanut lämmittämisen, kun päällöoloaika on kulunut loppuun.
- Saunahuone ja kiukaan ympäristö tulee tarkastaa aina ennen kuin kiuas kytketään päälle uudelleen tai se kytketään päälle etäohjausjärjestelmällä.
- Saunahuone ja kiukaan ympäristö tulee tarkastaa aina ennen kuin laite saatetaan etäohjauksen tai esiajastetun toiminnan vaatimaan valmiustilaan.
- Sähkölämmitteisiä kiukaita koskevan tuotestandardin IEC/EN 60335-2-53 mukaan etäkäynnistystoiminnolla varustettuja ohjauskeskuksia saa käyttää kiukaan ohjaamiseen ja säätelyyn, kun kiukaaseen tai saunan oveen on asennettu vastaava turvakatkaisu (ovi- tai turvakytkin).



Ei saa peittää.



Katso VAROITUKSET JA HUOMIOT!
Katso ASENNUSKUVAT

Tekniset tiedot

Tekniset tiedot	Malli		CX110XW	
	Max. Teho kW		9	
	Käyttöjännitteet		400 V / 415 V 3N~	
	Taajuus Hz		50 / 60	
	Sulake	(400 V 3 N~) A	6.0 kW	3 x 10
			9.0 kW	3 x 16
		(230 V 3~) A	6.0 kW	3 x 20
			9.0 kW	3 x 35
		(230 V 1 N~) A	6.0 kW	1 x 32
		Syöttökaapeli	(400 V 3 N~) mm ²	6.0 kW
	9.0 kW			min. 5 x 2,5
	(230 V 3~) mm ²		6.0 kW	min. 4 x 2,5
			9.0 kW	min. 4 x 6
	(230 V 1 N~) mm ²		6.0 kW	min. 3 x 6
Liitäntäkaapelin tyyppi			H07RN-F tai vastaava	
Suojausluokka		I / IPX5		
Paino kg		1,7		
Varastointi lämpötila °C		0-50		
Mitat ja suojaetäisyydet	Korkeus mm		225	
	Leveys mm		284	
	Syvyys mm		80	
	Tuotteen min. tilan tarve mm		300 x 300	
Hyväksytyt lisätarvikkeet	Harvia SFE turvakytkin			

Tehoyksikön asentaminen › Kuva 1

Asenna tehoyksikkö kuivaan tilaan tai saunahuoneeseen (Ympäristölämpötila >0 °C). Kiinnitä tehoyksikkö seinään. **Huom! Tehoyksikköä ei saa upottaa seinärakenteisiin, koska siitä seuraa tehoyksikön sisäisten komponenttien liiallinen kuumeneminen ja laitteen rikkoutuminen.**

Sähkökytkennät › Kuva 2

Sähkökytkennät tehdään kuvan 2 mukaisesti. Taulukoissa on esitetty tarvittavat kaapelipaksuudet ja sulakekoot kiuastehoittain. **Tarkemmat asennustiedot tulee tarkistaa valitun kiuasmallin asennusohjeesta.** Maksimuormitus suoraan keskukselta kiukaalle on 9 kW.

Tehoyksikön sulakeviat

Vaihda rikkoutunut sulake uuteen, arvoltaan vastaavaan sulakkeeseen. Sulakkeiden sijainti tehoyksikössä on esitetty kuvassa 2.

- Jos elektroniikkakortin sulake on rikkoutunut, vika on todennäköisesti tehoyksikössä. Ota yhteys huoltoon.
- Jos valaistuksen sulake (kuva 2) on rikkoutunut, valaistuksessa on vikaa. Tarkista valaistuksen toiminta ja johdotus.

Liitännät sähkölämmityksen ohjaukseen

Tehoyksikön liitäntä J (kuva 2) voidaan käyttää myös esimerkiksi sähkölämmityksen ohjaamiseen. Kun kiuas kytketään päälle ohjauspaneelista, liittimeen J kytkeytyy jännite. Signaalin perusteella voidaan lämmitys ohjata päälle tai pois.

Lämpöanturin asentaminen › Kuva 4



Huom! Tarkista aina anturin asennuspaikka kiukaan ohjeesta.

- **Katso kuva 4A**
- **Huom!** Älä asenna lämpöanturia alle 1000 mm etäisyydelle suuntaamattomasta tulo-ilmaventtiilistä tai alle 500 mm etäisyydelle anturista pois päin suunnatusta venttiilistä. Katso kuva 4B. Ilmavirta venttiilin lähellä viilentää anturia, jolloin ohjauskeskus saa anturilta väärää tietoa saunan lämpötilasta. Tämän seurauksena kiuas voi ylikuumentua.

FI

Ovikytkimen asennus › Kuva 5

Anturin asennus oven karmiin:

- Kiinnitä anturinpidin oven karmiin, joko ruuvilla (kuva 5A), tai kaksipuoleisella teipillä (kuva 5B).
- Asenna anturi pidikkeeseen (kuva 5C).
- Huom! Jos ovenkarmi on peltiä ja sen takana on anturille tilaa, anturin voi myös asentaa 8 mm reikään läpivientikumin kanssa (kuva 5D).

Magneetin asennus oveen:

- Kiinnitä magneetin pidike oveen, joko ruuvilla (kuva 5E), tai kaksipuoleisella teipillä (kuva 5F).
- Asenna magneetti pidikkeeseen painamalla se paikoilleen (kuva 5G).
- Magneetin voi myös asentaa oveen käyttämällä pelkkää kaksipuoleista teippiä (kuva 5H).

Ylikuumenemissuojan palauttaminen › Kuva 6

Anturikotelossa (WX232) on lämpöanturi ja ylikuumenemissuoja. Jos lämpötila anturin ympäristössä nousee liian korkeaksi, ylikuumenemissuoja laukeaa ja katkaisee virran kiukaalta pysyvästi. Lauenneen ylikuumenemissuojan palauttaminen on esitetty kuvassa 6.



Huom! Laukeamisen syy on selvitettävä ennen kuin palautuspainiketta painetaan.



LÄS NOGA IGENOM VARNINGARNA OCH HANDBOKEN INNAN DU ANVÄNDER PRODUKTEN!

Den här användarhandboken är avsedd för ägaren eller den person som ansvarar för produkten och för den elektriker som ansvarar för produktens elinstallation. Efter monteringen ska montören ge dessa anvisningar till produktens ägare eller till den person som ansvarar för driften av produkten. Fler anvisningar för installation, användning och återvinning finns på www.harvia.com. (tillverkarens ursprungliga användarhandbok).



INSTALLATION OCH UNDERHÅLL

- **Bastuaggregatet är konstruerat för uppvärmning av ett basturum till badtemperaturen. Det får inte användas i något annat syfte!**
- **Styrenheten är avsedd för styrning av bastu och bastuaggregat. Det får inte användas i något annat syfte!**
- **Obs! Styrenheten är inte avsedd för professionell användning eller gemenskapsanvändning**
- **Denna elprodukt får endast anslutas till elnätet av en certifierad elektriker och i enlighet med gällande bestämmelser. Efter monteringen ska montören överlämna dessa anvisningar till bastuns ägare eller till den person som ansvarar för driften av bastun.**
- **Allt underhåll som kräver särskilda färdigheter måste utföras av yrkesmän med utbildning inom området.**
- **Enheten måste alltid kopplas bort från elnätet innan underhåll bedrivs!**
- Denna enhet får användas av barn äldre än 8 år, personer med fysiska, neuropsykiatriska och intellektuella funktionsnedsättningar och personer som saknar erfarenhet och kunskaper inom området, förutsatt att det sker under vuxens övervakning eller att de har fått instruktioner om hur man använder enheten på ett säkert sätt och är medveten om riskerna förknippade med användningen. Barn får absolut inte leka med enheten. Barn får heller inte rengöra eller använda enheten utan vuxens övervakning.
- Kontrollera enheten så att den inte har några synliga skador innan du installerar och använder den. Om enheten är skadad får den inte användas.
- Enheten måste installeras i enlighet med anvisningarna för installation och användning och med de värden som anges där. Annars kan det uppstå brandfara.
- Om enheten installeras tillsammans med kompatibla tillbehör måste du följa anvisningarna för installation och drift för de specifika tillbehören!
- Rengör produkten med en lätt fuktad trasa. Du får endast använda milda rengöringsmedel – aldrig lösningsmedel eller frätande kemikalier.
- Den här produkten får inte slängas i det vanliga hushållsavfallet. Lämna den på en lokal återvinningscentral eller kontakta inköpsstället.
- Enheten måste monteras så att den är lätt att läsa varningstexter efter monteringen.
- Enheten får inte monteras infälld i väggen, om inte annat anges i instruktionerna.
- Placera inte tilluftsventilen så att luftströmmen kyler ner temperaturgivaren
- Om skada uppstår på strömkabeln måste den bytas ut av tillverkarens servicetekniker eller av person med likvärdig kompetens för undvikande av fara.
- Det är förbjudet att använda anslutningskabel med PVC-isolering, eftersom PVC:n är värmeskör.
- Anslut inte aggregatets strömmatning via jordfelsbrytare!
- Om enheten är ansluten till vattenförsörjningen måste det finnas golvvavlop på golvet i basturummet och / eller tvättrummet vid slangbrott eller läckage.



ANVISNING FÖR ANVÄNDNING OCH BAD

- **Kontrollera alltid att det inte ligger några föremål ovanpå eller i nära anslutning till bastuaggregatet innan du slår på den.**
- **Se upp för aggregatet när det är uppvärmt – bastustenarna och ytterhöljet kan orsaka brändskador på huden**
- Havsluft och fuktig luft i allmänhet kan orsaka korrosion på aggregatets metallytor.
- Använd inte bastun som torkrum för tvätt – det medför brandfara! Elinstallationerna kan dessutom ta skada av riklig fukt.
- Tryck inte på överhettningsskyddsknappen innan orsaken till felet har hittats. Endast personer som har behörighet att utföra elektriska installationer kan återställa överhettningsskyddet, om inte annat anges i instruktionshandboken.
- Kontrollera alltid att bastuaggregatet har stängts av och slutat alstra värme när inkopplingstiden har löpt ut.
- fabriksinställningar – måste aggregatet stå under ständig övervakning.
- Innan bastuaggregatet slås på igen manuellt eller med fjärrstyrning, måste du alltid kontrollera basturummet och hur närmiljön ser ut kring själva aggregatet.
- Innan enheten försätts i standby-läge med fjärrstyrning eller tidsinställning, måste du alltid kontrollera basturummet och hur närmiljön ser ut kring själva aggregatet.
- Enligt produktstandard IEC/EN 60335-2-53 som reglerar elektriska bastuaggregat kan styrenheten användas till fjärrkontroll av bastuaggregatet om aggregatet eller bastudörren är utrustad med en säker brytare (en säkerhets- eller dörrbrytare).



Täck inte över enheten!



Se **VARNINGAR OCH ANMÄRKNINGAR**
Se **INSTALLATIONSBILDER**

Tekniska data

Tekniska data	Modell		CX110XW	
	Max. effekt kW		9	
	Driftspänningar		400 V / 415 V 3N-	
	Frekvens Hz		50 / 60	
	Säkring	(400 V 3 N-) A	6.0 kW	3 x 10
			9.0 kW	3 x 16
		(230 V 3-) A	6.0 kW	3 x 20
			9.0 kW	3 x 35
		(230 V 1 N-) A	6.0 kW	1 x 32
		Nätkabel	(400 V 3 N-) mm ²	6.0 kW
	9.0 kW			min. 5 x 2,5
	(230 V 3-) mm ²		6.0 kW	min. 4 x 2,5
			9.0 kW	min. 4 x 6
	(230 V 1 N-) mm ²		6.0 kW	min. 3 x 6
Anslutningskabel typ			H07RN-F eller likvärdig	
Skyddsklass		I / IPX5		
Vikt kg		1,7		
Förvaringstemperatur ° C		0-50		
Mått och säkerhetsavstånd	Höjd mm		225	
	Bredd mm		284	
	Djup mm		80	
	Produkt min. utrymmeskrav mm		300 x 300	
Godkända tillbehör	Harvia SFE säkerhetsbrytare			

Montering av strömförsörjningsenhet › Bild 1

Installera strömförsörjningsenheten i ett torrt utrymme eller basturummet (omgivningstemperatur >0 °C). **OBS!** **Strömförsörjningsenheterna får inte monteras infällda i väggen eftersom detta kan förorsaka överdriven upphettning av de interna komponenterna i enheten och kan leda till skador.**

Elektriska anslutningar › Bild 2

Elektriska anslutningar görs enligt bild 2. Tabellerna visar kabeljocklek och säkringsstorlek, beroende på bastuaggregatets uteffekt. **Om du behöver mer ingående installationsanvisningar, se monterings- och bruksanvisningar för den specifika aggregatmodellen.** Maxbelastningen från styrpanelen direkt till aggregatet är 9 kW. Säkringar i strömförsörjningsenheten

Säkringar i effektenheten

Byt ut en bränd säkring mot en hel med samma märkning. Placeringen av säkringarna i strömförsörjningsenheten visas i bild 2.

- Om säkringen på elektronikkortet har brunnit är det troligen ett fel i strömförsörjningsenheten. Reparatur krävs.
- Om belysningssäkring (bild 2) är trasig, är det fel på belysningen. Kontrollera belysningens funktion och kabeldragning.

Anslutningar för styrning av eluppvärmning

Strömförsörjningsenheten anslutning J (bild 2) kan också användas för att exempelvis styra elvärme. När bastuaggregatet slås på med styrpanelen, påkopplas en spänning till anslutningen J. Baserat på signalen kan värmen slås på eller av.

Montering av givaren › Bild 4



OBS! Kontrollera givarens montering/placering i aggregatets monterings anvisning.

- Se bild 4A
- **OBS! Montera inte temperaturgivaren närmare än 1000 mm från ett runtomstrålande ventilationsgaller eller närmare än 500 mm från ett ventilationsgaller som är riktat bort från givaren. Se bild 4B.** Luftflödet nära ett ventilationsgaller kylvärmer givaren och ger därmed felaktiga temperaturindikationer till styrenheten. Det kan innebära att aggregatet överhettas.

SV

Montering av dörrsensor › Bild 5

Installation av givaren i dörrkarmen:

- Fäst givarhållaren på dörrkarmen, antingen med en skruv (bild 5A) eller med dubbelhäftande tejp (bild 5B).
- Installera givaren i hållaren (bild 5C).
- Obs! Om dörrkarmen är av plåt och det finns plats bakom den för givaren, kan givaren även monteras i ett 8 mm hål med genomföringsgummi (bild 5D).

Montera magneten på dörren:

- Fäst magnethållaren på dörrkarmen, antingen med en skruv (bild 5E) eller med dubbelhäftande tejp (bild 5F).
- Montera magneten i hållaren genom att trycka den på plats (bild 5G).
- Magnetens kan även monteras på dörren med endast dubbelhäftande tejp (bild 5H).

Återställning av överhettningsskydd › Bild 6

Givareboxen (WX232) innehåller en temperaturgivare och ett överhettningsskydd. Om temperaturen i givarens omgivning stiger för högt, löser överhettningsskyddet ut strömmen till aggregatet. Återställning av överhettningsskyddet visas i bild 6.



Anledningen till att skyddet har utlöst måste fastställas innan knappen trycks in.



READ THE WARNINGS AND MANUAL CAREFULLY BEFORE USING THE PRODUCT!

This user manual is intended for the owner or the person in charge of the product, as well as for the electrician in charge of the electrical installation of the product. After completing the installation, the person in charge of the installation should give these instructions to the owner of the product or to the person in charge of its operation. Please read more instructions for installation, use and recycling from www.harvia.com. (Original user manual from manufacturer).



INSTALLATION AND MAINTENANCE

- **The sauna heater is designed for the heating of a sauna room to bathing temperature. It is not to be used for any other purpose!**
- **The control unit is meant for controlling the functions of sauna and a sauna heater. It is not to be used for any other purpose!**
- **Note! The control unit is not intended for use in community facilities or for professional use.**
- **The electrical device may only be connected to the electrical network in accordance with the current regulations by an authorised, professional electrician. After completing the installation, the person in charge of the installation should give these instructions to the owner of the sauna or to the person in charge of its operation.**
- **All maintenance that requires special skills must be performed by a trained professional.**
- **Always disconnect the device from the electricity network before carrying out any maintenance work!**
- This device is allowed to use by 8 years old or older children and persons with reduced physical, sensory or mental capabilities, or persons with lack of experience and knowledge, if they are supervised or they have been instructed to use the device safely and if they are aware of the dangers involved. Children should not play with the device. Children should not clean or do operations to the device without supervision.
- Check the device for visible damage before installing and using the device. Do not use a damaged device.
- It is absolutely necessary to install the device according to values stated in the instructions of installation and use. Neglecting them causes a risk of fire.
- If suitable accessories are installed in the device, follow the accessory-specific operating and installation instructions!
- Clean the product by using a lightly moistened cloth. Use only mild cleaning agents, never solvents or corrosive chemicals.
- This product should not be disposed of with general household waste. When recycling your product, take it to your local collection facility or contact the place of purchase.
- The device must be installed in such a way that the warning texts are easy to read after installation.
- The device must not be installed in a wall recess, unless otherwise stated in the instructions.
- Do not place the supply air vent so that the air flow cools the temperature sensor (see temperature sensor installation instructions!)
- If the supply cord is damaged, it must be replaced by the manufacturers' service person or a similarly qualified person in order to avoid a hazard.
- Use of a PVC-insulated cable as a connection cable for the heater is prohibited due to its thermal fragility.
- Do not connect power supply to electric heater via a residual current device.
- If device is connected to water supply, there must be a floor drain on the floor of the sauna room and/or washroom in case of hose breaks or leaks.



INSTRUCTIONS FOR USE AND BATHING

- **Always check that there are no objects on the heater or near the heater before switching it on.**
- **Beware of hot heater. The stones and metal parts of the heater may burn the skin.**
- Sea air and a humid climate may corrode the metal surfaces of the device.
- Do not hang clothes to dry in the sauna, as this may cause a risk of fire. Excessive moisture content may also cause damage to the electrical equipment.
- Do not press the overheating protection button before the cause of the fault has been found. Only persons authorised to carry out electrical installations can reset the overheat protector, unless otherwise stated in the instructions manual.
- Always check that the heater has switched off and stopped heating after the on-time period has elapsed.
- The sauna room and surroundings of the heater must always be checked before the heater is switched on again or it is switched on with the remote-control system.
- The sauna room and surroundings of the heater must always be checked before the device is brought into standby mode required by remote control or pre-timed operation.
- According to the product standard IEC/EN 60335 -2-53 regulating electrical sauna heaters, the control unit can be used to remotely control the heater once the heater or sauna room door is equipped with a secure switch (safety or door switch).



Do not cover!

See **WARNINGS AND NOTES!**See **INSTALLATION IMAGES!**

Technical data

Technical data	Model		CX110XW	
	Max. power kW		9	
	Operating voltages		400 V / 415 V 3N-	
	Frequency Hz		50 / 60	
	Fuse	(400 V 3 N-) A	6.0 kW	3 x 10
			9.0 kW	3 x 16
		(230 V 3-) A	6.0 kW	3 x 20
			9.0 kW	3 x 35
	(230 V 1 N-) A	6.0 kW	1 x 32	
	Supply cord	(400 V 3 N-) mm ²	6.0 kW	min. 5 x 1,5
			9.0 kW	min. 5 x 2,5
		(230 V 3-) mm ²	6.0 kW	min. 4 x 2,5
			9.0 kW	min. 4 x 6
(230 V 1 N-) mm ²	6.0 kW	min. 3 x 6		
Connection cable type		H07RN-F or equivalent		
Protection class		I / IPX5		
Weight kg		1,7		
Storage temperature °C		0-50		
Dimensions and safety distances	Height mm		225	
	Width mm		284	
	Depth mm		80	
	Product min. space requirements mm		300 x 300	
Approved accessories	Harvia SFE Safety switch			

Installing the Power Unit › Image 1

Install the power unit in a dry area or sauna room (ambient temperature >0°C). **Note! Do not embed the power unit into the wall, since this may cause excessive heating of the internal components of the unit and lead to damage.**

Electrical Connections › Image 2

Connect the wiring according to Figure 2. Tables show the wire and fuse sizes, depending on the heater output. **For more detailed installation instructions see the instructions for installation and use of the selected heater model.** Maximum load from control unit to heater is 9 kW.

Power Unit Fuse Faults

Replace a blown fuse by a new one with the same value. The location of the fuses in the power unit is shown in Figure 2.

- If the fuse for the electronic card has blown, there is likely a fault in the power unit. Service is required.
- If the lighting fuse (Figure 2) is broken, there is a fault in the lighting. Check the operation and wiring of the lighting.

Terminals for controlling electrical heating

The power unit interface J (Figure 2) can also be used for purposes such as electric heating control. When the heater is turned on from the control unit, voltage is generated in terminal J. The heating can be switched on or off based on the signal.

Installation of the Sensor › Image 4



NOTE! Always check the correct location of the temperature sensor from the heater's installation instruction.

- See image 4A
- **Note!** Do not install the temperature sensor closer than 1000 mm to an omnidirectional air vent or closer than 500 mm to an air vent directed away from the sensor. See figure 4B. The air flow near an air vent cools down the sensor, which gives inaccurate temperature readings to the control unit. As a result, the heater might overheat.

Mounting the door sensor › Image 5

Installation of a sensor on a door frame:

- Attach the sensor holder to the door frame, using either a screw (Figure 5A) or double-sided tape (Figure 5B).
- Install the sensor in the holder (Figure 5C).
- Note: If the door frame is sheet metal and there is room for the sensor behind it, the sensor can also be attached using a grommet (Figure 5D). An 8 mm drill bit should be used.

Attaching the magnet to the door:

- Fix the magnet holder to the door, using either a screw (Figure 5E) or double-sided tape (Figure 5F).
- Press the magnet into place in the holder (Figure 5G).
- The magnet can also be mounted on the door using only double-sided tape (Figure 5H).

Resetting the Overheat Protector › Image 6

The sensor box (WX232) contains a temperature sensor and an overheat protector. If the temperature in the sensor's environment rises too high, the overheat protector cuts off the heater power. Resetting the overheat protector is shown in figure 6.



Note! The reason for the going off must be determined before the button is pressed.



Lesen Sie die Warnungen und die Bedienungsanleitung sorgfältig durch, bevor Sie das Produkt verwenden!

Diese Bedienungsanleitung ist für den Eigentümer oder die für den Betrieb des Produkts zuständige Person sowie für den mit der elektrischen Installation des Produkts beauftragten Elektriker vorgesehen. Nach Abschluss der Installation muss der Installateur diese Anleitung dem Eigentümer des Produkts oder der für dessen Betrieb zuständigen Person aushändigen. Weitere Hinweise zur Installation, Verwendung und zum Recycling finden Sie auf www.harvia.com. (Original Bedienungsanleitung vom Hersteller).



INSTALLATION UND WARTUNG

- **Der Saunaofen ist für das Aufheizen eines Saunaraumes auf Badetemperatur bestimmt. Es darf für keine anderen Zwecke verwendet werden!**
- **Das Steuergerät dient zur Steuerung der Funktionen einer Sauna und eines Saunaofens. Es darf für keine anderen Zwecke verwendet werden!**
- **Hinweis: Das Steuergerät ist nicht für den Einsatz in Gemeinschaftseinrichtungen oder für den kommerziellen Einsatz bestimmt.**
- **Das Elektrogerät darf nur von einem zugelassenen qualifizierten Elektriker unter Beachtung der geltenden Vorschriften an das Stromnetz angeschlossen werden. Nach Abschluss der Installation muss der Installateur diese Anleitung dem Eigentümer der Sauna oder der für den Betrieb der Sauna zuständigen Person aushändigen.**
- **Alle Wartungsarbeiten, die besondere Kenntnisse oder Fähigkeiten erfordern, sind durch geschultes Fachpersonal auszuführen.**
- **Trennen Sie das Gerät immer vom Stromnetz, bevor Sie Wartungsarbeiten durchführen!**
- Dieses Gerät kann von Kindern im Alter von mindestens 8 Jahren und Personen mit reduzierten körperlichen, sensorischen und mentalen Fähigkeiten sowie Personen ohne Erfahrung und Fachkenntnis verwendet werden, wenn sie beaufsichtigt werden oder für den sicheren Gebrauch des Geräts geschult sowie sich der damit verbundenen Gefahren bewusst sind. Kinder dürfen mit dem Gerät nicht spielen. Kinder dürfen das Gerät ohne Aufsicht nicht reinigen oder bedienen. Dieses Gerät kann von Kindern im Alter von mindestens 8 Jahren und Personen mit reduzierten körperlichen, sensorischen und mentalen Fähigkeiten sowie Personen ohne Erfahrung und Fachkenntnis verwendet werden, wenn sie beaufsichtigt werden oder für den sicheren Gebrauch des Geräts geschult sowie sich der damit verbundenen Gefahren bewusst sind. Kinder dürfen mit dem Gerät nicht spielen. Kinder dürfen das Gerät ohne Aufsicht nicht reinigen oder bedienen.
- Überprüfen Sie das Gerät auf sichtbare Schäden, bevor Sie es installieren und verwenden. Verwenden Sie keine beschädigten Geräte.
- Das Gerät muss gemäß den in der Installations- und Bedienungsanleitung genannten Werten installiert werden, da ein Abweichen Brandgefahr verursacht.
- Wenn im Gerät geeignetes Zubehör installiert ist, befolgen Sie die spezifische Installations- und Bedienungsanleitung für das Zubehör!
- Reinigen Sie das Produkt mit einem leicht angefeuchteten Tuch. Verwenden Sie nur milde Reinigungsmittel und nie Lösungsmittel oder ätzende Chemikalien.
- Dieses Produkt darf nicht mit dem gewöhnlichen Haushaltsabfall entsorgt werden. Um unser Produkt zu recyceln, bringen Sie es zu einer lokalen Rücknahmestelle, oder wenden Sie sich an den Händler, bei dem Sie es erworben haben.
- Der Gerät muß so installiert werden, daß die Warnanweisungen nach der Montage leicht lesbar sind.
- Das Gerät darf nicht in eine Wandnische eingebaut werden, sofern nicht anders in der Anleitung angegeben.

- Luftzufuhr nicht so anbringen, dass sie den Temperaturfühler abkühlt
- Wenn das Netzkabel beschädigt ist, muss es durch Wartungspersonal des Herstellers oder eine ähnlich qualifizierte Person ersetzt werden, um Gefahren zu vermeiden.
- PVC-isolierte Kabel dürfen wegen ihrer schlechten Hitzebeständigkeit nicht als Anschlusskabel des Saunaofens verwendet werden.
- Schalten Sie den Netzstrom des Elektrosaunaofens nicht über den Fehlerstromschutzschalter ein!
- Wenn das Gerät an die Wasserversorgung angeschlossen ist, muss für den Fall von Schlauchbruch oder Undichtigkeit ein Bodenablauf am Boden des Saunaraums und/oder des Waschrums vorhanden sein.



DE GEBRAUCHSANWEISUNG UND SAUNABADEN

- **Vergewissern Sie sich immer, dass sich keine Gegenstände auf dem Saunaofen oder in dessen unmittelbarer Nähe befinden, bevor Sie ihn einschalten.**
- **Achtung vor dem heißen Saunaofen. Die Steine sowie das Gehäuse werden sehr heiß und können die Haut verbrennen**
- Meer- und feuchtes Klima können die Metalloberflächen des Saunaofens rosten lassen.
- Benutzen Sie die Sauna wegen der Brandgefahr nicht zum Kleider- oder Wäschetrocknen, außerdem können die Elektrogeräte durch die hohe Feuchtigkeit beschädigt werden.
- Do not press the overheating protection button before the cause of the fault has been found. Only persons authorised to carry out electrical installations can reset the overheat protector, unless otherwise stated in the instructions manual.
- Vergewissern Sie sich stets, dass der Saunaofen ausgeschaltet ist und nicht mehr heizt, wenn die Einschaltzeit abgelaufen ist.
- Die Saunakabine und die Umgebung des Saunaofens müssen permanent überwacht werden, bevor der Saunaofen wieder eingeschaltet oder durch das Fernbedienungssystem eingeschaltet wird.
- Die Saunakabine und die Umgebung des Saunaofens müssen immer überprüft werden, bevor das Gerät für die Fernbedienung oder den zeitgesteuerten Betrieb in den Standby-Modus geschaltet wird.
- Gemäß der Norm IEC/EN 60335-2-53 für elektrische Saunaöfen kann der Saunaofen oder die Saunakabine per Fernbedienung gesteuert werden, wenn der Saunaofen bzw. die Saunakabine mit einem Schutzschalter (Sicherheitsschalter oder Türschalter) ausgestattet ist.

DE



Nicht bedecken.



Siehe **WARNUNGEN UND HINWEISE**
Siehe **MONTAGEILLUSTRATIONEN!**

Technische daten

Technische daten	Modell		CX110XW	
	Max. Leistung kW		9	
	Betriebsspannungen		400 V / 415 V 3N-	
	Frequenz Hz		50 / 60	
	Sicherheit	(400 V 3 N-) A	6.0 kW	3 x 10
			9.0 kW	3 x 16
		(230 V 3-) A	6.0 kW	3 x 20
	9.0 kW		3 x 35	
	(230 V 1 N-) A	6.0 kW	1 x 32	
	Versorgungskabel	(400 V 3 N-) mm ²	6.0 kW	min. 5 x 1,5
			9.0 kW	min. 5 x 2,5
		(230 V 3-) mm ²	6.0 kW	min. 4 x 2,5
			9.0 kW	min. 4 x 6
(230 V 1 N-) mm ²	6.0 kW	min. 3 x 6		
Anschlusskabeltyp		H07RN-F or equivalent		
Schutzklasse		I / IPX5		
Gewicht kg		1,7		
Lagertemperatur °C		0-50		
Abmessungen und Sicherheitsabstände	Höhe mm		225	
	Breite mm		284	
	Tiefe mm		80	
	Produkt min. Platzbedarf mm		300 x 300	
Zugelassenes Zubehör	Harvia SFE Sicherheitsschalter			

Montage der Leistungseinheit › Abbildung 1

Installieren Sie das Netzteil in einem trockenen Raum oder einer Saunakabine (Umgebungstemperatur > 0 °C). **Achtung!** Die Leistungseinheiten dürfen nicht in die Wand eingelassen werden, da dies zu einer Überhitzung der internen Gerätekomponenten und daraus resultierenden Schäden führen kann

Elektrische Anschlüsse › Abbildung 2

Schließen Sie die Verkabelung an wie in Abbildung 2. In Tabellen werden, abhängig von der Leistungsabgabe des Ofens, die Stärke der Kabel und Sicherungen dargestellt. **Weitere Installationsanweisungen finden Sie in der Installations- und Gebrauchsanleitung des ausgewählten Ofenmodells.** Die maximale Leistung direkt von der Steuerung zum Ofen beträgt 9 kW.

Sicherungsdefekte der Leistungseinheit

Ersetzen Sie eine defekte Sicherung gegen eine Sicherung desselben Werts. Die Position der Sicherungen im Netzteil ist in Abbildung 2 dargestellt.

- Ist die Sicherung der Elektronikplatte defekt, so liegt wahrscheinlich ein Defekt in der Leistungseinheit vor. Wartung ist erforderlich.

- Wenn die Beleuchtungssicherung (Abbildung 2) defekt ist, liegt ein Fehler in der Beleuchtung vor. Überprüfen Sie die Funktionsfähigkeit und elektrische Leitung der Beleuchtung.

Anschlüsse an die Steuerung der Elektroheizung

Die Netzteilschnittstelle J (Abbildung 2) kann auch für Zwecke wie die elektrische Heizungssteuerung verwendet werden. Wird der Ofen über das Steuerpaneel eingeschaltet, schaltet sich die Spannung von Anschluss J ein. Abhängig vom Signal kann die Heizung ein- oder ausgeschaltet werden.

Anschluß der Fühler › Abbildung 4



Überprüfen Sie den richtigen Standort des Temperaturfühlers nach den Gebrauchs- und Montageanleitungen des Ofens.

- **Siehe Abbildung 4A**
- **Achtung! Der Temperaturfühler darf nicht näher als 1000 mm an einen Mehrrichtungs-Luftschlitz oder näher als 500 mm an einen Luftschlitz angebracht werden, der vom Fühler wegzeigt. Siehe Abbildung 4B.** Der Luftzug in der Nähe von Luftschlitzen kühlt den Fühler ab, was zu ungenauen Temperaturmessungen am Steuergerät führt. Dies kann zu einer Überhitzung des Ofens führen.

DE

Montage Türsensor › Abbildung 5

Installation eines Sensors an einem Türrahmen:

- Befestigen Sie die Sensorhalterung mit einer Schraube (Abbildung 5A) oder doppelseitigem Klebeband (Abbildung 5B) am Türrahmen.
- Montieren Sie den Sensor in der Halterung (Abbildung 5C).
- Hinweis: Wenn der Türrahmen aus Blech besteht und dahinter Raum für den Sensor ist, kann der Sensor auch mit einer Durchführungstülle befestigt werden (Abbildung 5D). Es sollte ein 8-mm-Bohrer verwendet werden.

Befestigen des Magneten an der Tür:

- Befestigen Sie die Magnethalterung entweder mit einer Schraube (Abbildung 5E) oder doppelseitigem Klebeband (Abbildung 5F) an der Tür.
- Drücken Sie den Magneten in die Halterung (Abbildung 5G).
- Der Magnet kann auch nur mit doppelseitigem Klebeband an der Tür befestigt werden (Abbildung 5H).

Zurückstellen der Überhitzungsschutzes › Abbildung 6

Das Fühlergehäuse (WX232) enthält einen Temperaturfühler und einen Überhitzungsschutz. Wenn die Temperatur in der Umgebung des Temperaturfühlers zu stark ansteigt, unterbricht der Überhitzungsschutz die Stromzufuhr. Das Zurücksetzen des Überhitzungsschutzes wird in Abbildung 6 dargestellt.



Achtung! Bevor Sie den Knopf drücken, müssen Sie die Ursache für die Auslösung des Überhitzungsschutzes ermitteln.



Перед использованием продукта внимательно прочтите указания по мерам предосторожности и руководство по эксплуатации!

Настоящее руководство пользователя предназначено для владельца сауны или ответственного лица, а также для электрика, ответственного за электромонтаж каменки. После выполнения монтажа лицо, ответственное за монтаж, должно предоставить настоящие инструкции владельцу продукта или лицу, ответственному за его работу. Дополнительные инструкции по установке, эксплуатации и утилизации см. на www.harvia.com. (Оригинальное руководство пользователя от производителя).



УСТАНОВКА И ОБСЛУЖИВАНИЕ

- Каменка предназначена для нагревания воздуха в сауне до необходимой температуры. Она не должна использоваться в каких-либо иных целях!
- Блок управления предназначен для управления сауной и нагревателем. Она не должна использоваться в каких-либо иных целях!
- Примечание: Блок управления не предназначен для использования в общественных или коммерческих помещениях.
- Подключение электрического устройства к сети электропитания должен осуществлять только профессиональный электрик с соответствующим допуском, с соблюдением текущих постановлений. После выполнения монтажа лицо, ответственное за монтаж, должно предоставить настоящие инструкции владельцу сауны или лицу, ответственному за ее работу.
- Любые работы по техническому обслуживанию, требующие специальных навыков, должны выполняться обученным специалистом.
- Перед любыми работами по техническому обслуживанию необходимо отключать устройство от электрической сети!
- Данным устройством могут пользоваться дети в возрасте 8 лет и старше, а также лица с ограниченными физическими, сенсорными или психическими возможностями, а также не обладающие достаточными знаниями и опытом, если они получили необходимое руководство или прошли надлежащий инструктаж в отношении безопасной эксплуатации данного устройства и понимают сопутствующие риски. Нельзя разрешать детям играть с данным устройством. Не следует разрешать детям выполнять чистку или обслуживание без надлежащего контроля.
- Перед установкой и эксплуатацией устройство необходимо проверить на видимые повреждения. Запрещается пользоваться поврежденным устройством.
- Необходимо устанавливать каменку в строгом соответствии со значениями, указанными в инструкциях по установке и эксплуатации. Несоблюдение указанных значений влечет за собой риск возгорания.
- Если в устройстве установлены подходящие аксессуары, необходимо соблюдать инструкции по эксплуатации и монтажу для конкретного изделия!
- Если шнур питания поврежден, он должен быть заменен техническим специалистом производителя или лицом со схожей квалификацией во избежание опасности.
- Очищайте изделие слегка смоченной тканью. Для очистки используйте только мягкие моющие средства, запрещается использовать растворители или коррозионные химические вещества.
- Данное изделие нельзя утилизировать с обычными бытовыми отходами. При переработке изделия его необходимо сдать в местный пункт приема или обратиться по месту приобретения.

- Устройство должно быть установлено так, чтобы предупредительные надписи можно было легко прочитать после монтажа.
- Если инструкциями не предусмотрено иное, устройство не должно устанавливаться в нише стены.
- Вентиляционное окно приточного воздуха не должно охлаждать температурный датчик (см. руководство по установке температурного датчика!)
- Запрещается использовать кабель с ПВХ изоляцией для соединения каменки из-за его тепловой неустойчивости.
- Не подключайте электричество к электрическому нагревателю через устройство защитного отключения.
- Если устройство подсоединено к водопроводной сети, в полу сауны и/или умывальной необходимо предусмотреть слив на случай повреждения или течи шланга.



РУКОВОДСТВО ПО ЭКСПЛУАТАЦИИ

- **Остерегайтесь нагретой каменки. Камни и металлические части каменки могут вызвать ожог.**
- **Перед включением каменки следует убедиться, что на каменке и вблизи нее нет посторонних предметов.**
- Морской и влажный климат может вызвать коррозию металлических поверхностей устройства.
- Запрещается развешивать в сауне одежду для просушки, потому что это может привести к пожару. Электроприборы могут выйти из строя вследствие излишней влажности.
- Не нажимайте кнопку защиты от перегрева до нахождения причины неисправности. Если в инструкциях по эксплуатации не указано иное, сброс устройства защиты от перегрева могут осуществлять только лица, уполномоченные на выполнение электромонтажных работ.
- По истечении периода времени работы необходимо убедиться, что каменка выключена и не нагревает помещение.
- Перед повторным включением каменки (как непосредственным, так и с помощью системы дистанционного управления) необходимо осматривать помещение сауны и область вокруг каменки.
- Перед переводом устройства в режим ожидания с помощью дистанционного управления или предварительно заданного времени работы необходимо осматривать помещение сауны и область вокруг сауны.
- В соответствии со стандартом IEC/EN 60335 -2-53, регламентирующим эксплуатацию электрических каменок для саун, использование пульта управления для дистанционного управления каменкой допускается только после оборудования каменки или двери помещения сауны предохранительным выключателем (защитным или дверным).

RU



Не накрывайте!



Смотрите ПРЕДУПРЕЖДЕНИЯ И ЗАМЕЧАНИЯ!

Смотрите ПРИМЕРЫ УСТАНОВКИ!

Технические данные

Технические данные	Модель		CX110XW		
	Макс. мощность кВт		9		
	Рабочее напряжение		400 В / 415 В 3Н- 400 V / 415 V 3N-		
	Частота, Гц		50 / 60		
	Предохранитель	(400 В 3 Н-) А	6.0 кВт	3 x 10	
		(400 V 3 N-) A	9.0 кВт	3 x 16	
		(230 В 3-) А	6.0 кВт	3 x 20	
		(230 V 3-) A	9.0 кВт	3 x 35	
		(230 V 1 N-) A	6.0 кВт	1 x 32	
	Кабель питания	(400 В 3 N-) мм ²	6.0 кВт	мин. 5 x 1,5	
		(400 V 3 N-) мм ²	9.0 кВт	мин. 5 x 2,5	
		(230 В 3-) мм ²	6.0 кВт	мин. 4 x 2,5	
		(230 V 3-) мм ²	9.0 кВт	мин. 4 x 6	
		(230 V 1 N-) мм ²	6.0 кВт	мин. 3 x 6	
Тип соединительного кабеля			H07RN-F или эквивалентный		
Класс защиты			I / IPX5		
Вес, кг			1,7		
Температура хранения, °C			0-50		
Габариты и безопасные расстояния	Высота, мм		225		
	Ширина, мм		284		
	Глубина, мм		80		
	Мин. требования к пространству для изделия мм		300 x 300		
Утвержденные аксессуары	Защитный выключатель Harvia SFE				

Установка блока питания > рис. 1

Устанавливайте блок питания в сухом помещении или в парилке (температура в помещении должна быть >0°C).

Внимание! Блок питания нельзя утапливать в стену или устанавливать его заподлицо, так как это может вызвать перегрев внутренних компонентов блока и привести к поломке устройства.

Электропроводка > рис. 2

Подсоедините провода согласно Рисунку 2. В таблицах указаны сечения проводов и номиналы предохранителей в зависимости от мощности каменки. Более подробные инструкции по установке можно найти в инструкции по установке и эксплуатации соответствующей модели каменки. Максимальная мощность: электрокаменки - 9 кВт.

Неисправность предохранителей блока питания

Замените сгоревший предохранитель на новый с таким же номиналом. Расположение предохранителей в блоке питания представлено на Рисунке 2.

- Перегорание предохранителя электронной платы, скорее всего, вызвано неисправностью блока питания. Необходимо техническое обслуживание.
- Перегорание предохранителя подсветки (Рисунок 2) указывает на неисправность в подсветке. Проверьте исправность подсветки и подключение проводов к ней.

Входы для управления электронагревом

Интерфейс блока питания J (Рисунок 2) может также использоваться для управления электрообогревом. Когда каменка включается с панели управления, на вход J подается напряжение. Электрообогрев можно включать или выключать, подавая электрический сигнал.

Установка датчиков > рис. 4



Проверьте правильное положение датчика температуры по инструкции по установке и эксплуатации электрокаменки.

- См. рис. 4А.
- **Внимание! Не устанавливайте датчик на расстоянии менее 1000 мм от ненаправленного вентилятора или на расстоянии менее 500 мм от вентилятора, действующего в направлении от датчика. См. рис. 4В.** Поток воздуха вблизи датчика охлаждает датчик и приводит к неточности показаний устройства управления. В результате возможен перегрев каменки.

RU

Монтаж датчика двери > рис. 4

Установка датчика на дверную раму:

- Закрепите держатель датчика на дверной раме с помощью шурупа (Рисунок 5А) или двухсторонней клейкой ленты (Рисунок 5В).
- Установите датчик в держатель (Рисунок 5С).
- Примечание: Если дверная рама изготовлена из листового металла и при этом на ней имеется достаточный зазор для установки датчика, датчик можно также закрепить с помощью втулки (Рисунок 5D). Используйте сверло 8 мм.

Крепление магнита к двери:

- Прикрепите держатель датчика к двери с помощью шурупа (Рисунок 5Е) или двухсторонней клейкой ленты (Рисунок 5F).
- Вставьте магнит в держатель (Рисунок 5G).
- Магнит также можно закрепить на двери с помощью одной двусторонней клейкой ленты (Рисунок 5H).

Сброс защиты от перегрева > рис. 6

Датчик температуры (WX232) состоит из термистора и устройства защиты от перегрева. Если температура вокруг датчика станет слишком высокой, устройство защиты от перегрева отключит питание. Процедура сброса защиты от перегрева показана на рис. 6.



Внимание! До нажатия этой кнопки необходимо установить причину срабатывания.



LUGEGE ENNE TOOTE KASUTAMIST HOIATUSED JA MÄRKUSED TÄHELEPANELIKULT LÄBI. LUGEGE KASUTUSJUHENDIT.

Kasutusjuhend on mõeldud toote omanikule või selle eest vastutajale, samuti elektrikule, kes vastutab toote elektrilise paigaldamise eest. Pärast paigaldamise lõppu peab paigaldamise eest vastutav isik andma need juhised üle toote omanikule või selle kasutamise eest vastutavale isikule. Pakub lugege paigaldamise, kasutamise ja kõrvaldamise kohta lisateavet veebilehelt www.harvia.com. (Tootja originaalkasutusjuhend)



PAIGALDUS JA HOOLDUS

- Keris on mõeldud leiliruumi kütmiseks kümblustemperatuurini. Seda ei tohi kasutada mingiks muuks otstarbeks
- Juhtimiskeskus on mõeldud sauna ja saunakerise funktsioonide juhtimiseks. Seda ei tohi kasutada mingiks muuks otstarbeks.
- Märkus! Juhtseade ei ole ette nähtud kasutamiseks ühiskondlikes ruumides ega kutsetegevuses.
- Elektriseadet võib ühendada toitevõrku ainult selleks volitatud elukutseline elektrik kehtivate eeskirjade kohaselt. Pärast paigaldamise lõpetamist peab paigaldamise eest vastutav isik andma need juhised üle sauna omanikule või sauna kasutamise eest vastutavale isikule.
- Kõiki eriteadmisi nõudvaid hooldustöid võivad teha üksnes kvalifitseeritud elektrikud.
- Enne hooldustööde alustamist lahutage seade alati toitevõrgust.
- Seadet võivad kasutada 8-aastased ja vanemad lapsed ning vähenenud füüsiliste, sensoorsete või vaimsete võimete ga isikud ning kogemuste ja teadmisteta isikud juhul, kui nad on järelevalve all või neile on õpetatud seadme ohutut kasutamist ja nad on teadlikud võimalikest kaasnevatest ohtudest. Lapsed ei tohi seadmega mängida. Lapsed ei tohi seadet ilma järelevalveta puhastada ega seda juhtida.
- Kontrollige enne seadme paigaldamist ja kasutamist, kas sellel on nähtavaid kahjustusi. Ärge kasutage kahjustatud seadet.
- Tingimata on vajalik seadme paigaldamine paigaldus- ja kasutusjuhendis toodud tingimuste kohaselt. Nende eiramine põhjustab tulekahjuohtu.
- Kui seadmesse on paigaldatud sobivad lisatarvikud, siis järgige lisatarvikute kohta käivaid kasutus- ja paigaldusjuhiseid.
- Puhastage toodet veidi niiske lapiga. Kasutage ainult pehmetoimelisi puhastusvahendeid, mitte kunagi lahusteid ega korrodeerivaid kemikaale.
- Seda toodet ei tohi saata jäätmeäitlusesse koos olmejäätmetega. Toote ringlussevõtuks viige see kohaliku kogumispunkti või võtke ühendust ostukohaga.
- Seade peab olema paigaldatud selliselt, et hoiatustekstid oleksid paigaldamise järel kergesti loetavad.
- Seadet ei tohi paigaldada seinarva, välja arvatud juhul, kui see on juhendis lubatud.
- Ärge paigaldage sissepuhkeõhuava selliselt, et õhuvool jahutaks temperatuuriandurit (vt temperatuurianduri paigaldusjuhiseid).
- Kui toitejuhe on kahjustatud, siis peab selle ohtude vältimiseks asendama kas tootja hooldustöötaja või sarnase kvalifikatsiooniga isik.
- PVC-isolatsiooniga kaabli kasutamine kerise ühenduskaablina on väikese termilise vastupidavuse tõttu keelatud.
- Ärge ühendage elektrikerist vooluvõrguga rikkevooluseadme kaudu.

- Kui seade on ühendatud veevarustusega, peab leili- ja/või pesemisruumi põrandal olema vee ärajuhtimiseks vooliku purunemise või lekke korral põrandatrapp.



KASUTUSJUHEND JA LEILIVÕTMINE

- Hoidke eemale kerise kuumadest osadest. Kerisekivid ja metallosad võivad põhjustada põletushaavu.
- Enne kerise sisselülitamist tuleb alati kontrollida, ega kerise peal või kerise läheduses ei ole mingeid esemeid.
- Mereõhk ja niiske kliima võivad põhjustada seadme metallpindade korrosiooni.
- Ärge riputage saunas riideid kuivama, sest see võib põhjustada tulekahjuohtu. Ka liigne niiskus võib kahjustada elektriseadmeid.
- Ärge vajutage ülekuumenemisevastase kaitse nuppu enne, kui olete vea põhjuse kindlaks teinud. Ülekuumenemisevastast kaitset võivad lähtestada ainult elektriseadmete paigaldamiseks volitatud isikud, kui juhendis ei ole öeldud teisiti.
- Kontrollige alati, kas keris on pärast tööks ettenähtud aja möödumist välja lülitunud ja kütmise lõpetanud.
- Leiliruumi ja kerise ümbrust tuleb alati kontrollida enne kerise uuesti sisselülitamist või kaugjuhtimissüsteemi abil sisselülitamist.
- Leiliruumi ja kerise ümbrust tuleb alati kontrollida enne seadme ümberlülitamist ooterežiimi, mis on nõutav tööks kaugjuhtimis- või viitlülitusrežiimis.
- Elektrikeriseid reguleeriva tootestandardi IEC/EN 60335-2-53 nõuete kohaselt võib kerist juhtimiskeskuse abil kaugjuhtida siis, kui kerise või leiliruumi ukse on turvalüliti (ohutus- või ukselülitiga).



Ärge katke kerist kinni!



Vt HOIATUSED JA MÄRKUSED!

Vt PAIGALDAMISE PILDID!

Tehnilised andmed

Tehnilised andmed	Mudel		CX110XW	
	Max võimsus kW		9	
	Toitepinged		400 V / 415 V 3N-	
	Sagedus Hz		50 / 60	
	Sulavkaitse	(400 V 3 N-) A	6.0 kW	3 x 10
			9.0 kW	3 x 16
		(230 V 3-) A	6.0 kW	3 x 20
			9.0 kW	3 x 35
		(230 V 1 N-) A	6.0 kW	1 x 32
		Toitejuhe	(400 V 3 N-) mm ²	6.0 kW
	9.0 kW			min. 5 x 2,5
	(230 V 3-) mm ²		6.0 kW	min. 4 x 2,5
			9.0 kW	min. 4 x 6
(230 V 1 N-) mm ²	6.0 kW		min. 3 x 6	
Ühenduskaabli mark			H07RN-F või samaväärne	
Kaitseklass		I / IPX5		
Mass kg		1,7		
Ladustamistemperatuur °C		0-50		
Mõõtmed ja ohutusvahemaad	Kõrgus mm		225	
	Laius mm		284	
	Sügavus mm		80	
	Toote min ruumivajadus mm		300 x 300	
Heakskiidetud lisatarvikud	Ohutusüliti Harvia SFE			

Kontaktorikarbi paigaldamine › Joonis 1

Paigaldage kontaktorkarp kuiva kohta või leiliruumi (keskkonna temperatuur > 0 °C). **Tähelepanu! Ärge paigaldage kontaktorkarpi süvistatult, kuna see võib põhjustada keskuse sisemiste komponentide liigset kuumenemist ja viia kahjustusteni.**

Elektriühendused › Joonis 2

Ühendage juhtmestik vastavalt joonisele 2. Tabelid näitab juhtmete ja kaitsmete suurusi sõltuvalt kerise võimsusest. Täpsemad paigaldusjuhised leiate valitud kerisemudeli paigaldus- ja kasutusjuhistest. Maksimalne võimsus juhtimiskeskuselt kerisele on 9 kW.

Kontaktorikarbi kaitsmete rikked

Asendage katkenud kaitse sama väärtusega uuega. Kaitsmete asukoht kontaktorkarbis on näidatud joonisel 2.

- Kui katkenud on elektroonilise kaardi kaitse, on kontaktori karbis tõenäoliselt rike. Vajalik on hooldus.
- Kui valgustuse kaitse (joonis 2) on katki, siis valgustus ei tööta. Kontrollige valgustuse toimimist ja juhtmestikku.

Kontaktid elektrikütte juhtimiseks

Kontaktorkarbi liidest J (joonis 2) saab kasutada ka näiteks elektrikütte juhtimiseks. Kui keris lülitatakse juhtpaneelist sisse, läheb ühendus J pinge alla. Kütet saab sisse või välja lülitada vastavalt signaalile.

Anduri paigaldamine › Joonis 4



Vaata õige temperatuurianduri paigalduskoht kerise kasutus- ja paigaldusjuhendist.

- **Vt. joonis 4A.**
- **Tähelepanu! Ärge paigaldage temperatuuriandurit lähemale kui 1000 mm ükskõik millisest ventilatsiooniavast või 500 mm andurist eemale suunatud ventilatsiooniavast. Vt. joonis 4B.** Õhuvool ventilatsiooniava lähedal jahutab andurit, mis annab juhtimiskeskusele ebatäpseid temperatuuri näituseid. Selle tulemusena võib keris ülekuumeneda.

Ukseanduri paigaldamine › Joonis 5

Anduri paigaldamine ukseraamile:

- Kinnitage andurihoidik kruvi (joonis 5A) või kahepoolset teipi (joonis 5B) kasutades ukseraami külge.
- Paigaldage andur hoidikusse (joonis 5C).
- Märkus! Kui ukseraam on metallist ja selle taga on anduri jaoks ruumi, saab anduri kinnitada ka kaitseringa abil (joonis 5D). Kasutada tuleks 8 mm puuri.

ET

Magneti kinnitamine ukse külge:

- Kinnitage magnetihoidik kruvi (joonis 5E) või kahepoolset teipi (joonis 5F) kasutades ukse külge.
- Vajutage magnet oma kohale hoidikus (joonis 5G).
- Magneti saab uksele kinnitada ka ainult kahepoolset teipi kasutades (joonis 5H).

Ülekuumenemiskaitse lähtestamine › Joonis 6

Andurikarp (WX232) sisaldab temperatuuriandurit ja ülekuumenemiskaitset. Kui temperatuur anduri ümbruses tõuseb liiga kõrgele, katkestab ülekuumenemiskaitse kerise toite. Ülekuumenemiskaitse lähtestamine on näidatud joonisel 6.



Tähelepanu! Enne nupu vajutamist tuleb kindlaks teha rakendumise põhjus.



LIRE ATTENTIVEMENT LES AVERTISSEMENTS ET LE MANUEL AVANT D'UTILISER LE PRODUIT !

Ce manuel d'utilisation est destiné au propriétaire ou à la personne en charge du produit, ainsi qu'à l'électricien en charge de l'installation électrique du produit. Une fois l'installation terminée, la personne en charge de celle-ci est tenue de remettre ces instructions au propriétaire du produit ou à la personne en charge de son exploitation. Des instructions supplémentaires concernant l'installation, l'utilisation et le recyclage sont disponibles sur www.harvia.com. (Manuel d'utilisation d'origine du fabricant).



INSTALLATION ET ENTRETIEN

- **Le poêle est conçu pour chauffer un sauna à la température adéquate. Il ne doit en aucun cas être utilisé à d'autres fins !**
- **Le centre de contrôle sert à commander les fonctions d'un sauna et d'un poêle. Il ne doit en aucun cas être utilisé à d'autres fins !**
- **Remarque : le centre de contrôle n'est pas destiné à un usage collectif ou à un usage professionnel.**
- **Le raccordement de l'appareil électrique au secteur ne doit être réalisé que par un électricien professionnel qualifié et conformément aux règlements en vigueur. Une fois l'installation terminée, la personne en charge de celle-ci est tenue de remettre ces instructions au propriétaire du sauna ou à la personne en charge de son exploitation.**
- **Toute opération de maintenance nécessitant des compétences particulières doit être réalisée par un professionnel formé**
- **Toujours débrancher l'appareil du réseau électrique avant de réaliser toute opération de maintenance !**
- Cet appareil peut être utilisé par des enfants d'au moins 8 ans et des personnes aux capacités physiques, sensorielles ou mentales réduites, ou des personnes manquant d'expérience et de connaissances, s'ils sont supervisés ou s'ils ont été formés pour utiliser l'appareil en toute sécurité et s'ils ont conscience des risques qu'ils encourent. Les enfants ne doivent pas jouer avec l'appareil. Les enfants ne doivent pas nettoyer l'appareil ou intervenir dessus sans supervision.
- Avant d'installer et d'utiliser l'appareil, s'assurer qu'il ne présente pas de dommages visibles. Ne pas utiliser un appareil endommagé.
- Il est absolument nécessaire d'installer l'appareil conformément aux valeurs indiquées dans les instructions d'installation et d'utilisation. Dans le cas contraire, il existe un risque d'incendie
- Si des accessoires adaptés sont installés dans l'appareil, respecter les instructions d'installation et d'utilisation propres aux accessoires !
- Nettoyer le produit à l'aide d'un chiffon légèrement humide. Utiliser uniquement des produits de nettoyage doux, jamais de solvants ni de produits chimiques corrosifs
- Ce produit ne doit pas être mis au rebut avec les déchets ménagers ordinaires. Pour recycler le produit, le déposer au centre de collecte local ou contacter le point de vente.
- L'appareil doit être installé de sorte que les textes d'avertissement soient faciles à lire après installation.
- L'appareil ne doit pas être installé dans une niche murale, à moins qu'il n'en soit stipulé autrement dans les instructions.
- Ne pas placer la bouche d'arrivée d'air de sorte que le flux d'air refroidisse le capteur de température (voir les instructions d'installation du capteur de température !)

- Si le cordon d'alimentation est endommagé, il doit être remplacé par le technicien de maintenance du fabricant ou une personne possédant les mêmes qualifications pour éviter tout danger.
- Pour raccorder le poêle, il est interdit d'utiliser un câble à isolation PVC en raison de sa fragilité à la chaleur
- Ne pas raccorder l'alimentation électrique au poêle électrique via un disjoncteur différentiel de fuite à la terre.
- Si l'appareil est raccordé à une alimentation en eau, prévoir un siphon sur le sol du sauna et/ou de la salle de bain en cas de ruptures de flexibles ou de fuites



MODE D'EMPLOI

- **Attention au poêle chaud. Les pierres et les composants métalliques du poêle peuvent brûler la peau.**
- **Toujours s'assurer de l'absence d'objets sur le poêle ou à proximité avant de le démarrer.**
- L'air marin et un climat humide peuvent entraîner la corrosion des surfaces métalliques de l'appareil.
- Ne pas suspendre des vêtements dans le sauna pour les faire sécher car cela pourrait causer un incendie. Un taux d'humidité excessif peut également endommager l'équipement électrique.
- Ne pas appuyer sur le bouton de sécurité-surchauffe avant d'avoir identifié la cause du dysfonctionnement. Seules les personnes autorisées à réaliser des installations électriques peuvent réinitialiser la sécurité-surchauffe, à moins qu'il n'en soit stipulé autrement dans le manuel d'instructions.
- Toujours vérifier que le poêle s'est éteint et a arrêté de chauffer une fois la durée de fonctionnement écoulée.
- Toujours vérifier le sauna et les abords du poêle avant de redémarrer celui-ci ou de le démarrer avec le système de commande à distance.
- Toujours vérifier le sauna et les abords du poêle avant que l'appareil ne soit placé en mode veille par commande à distance ou programmation.
- Selon la norme produit IEC/EN 60335 -2-53 réglementant les poêles électriques pour saunas, il est possible d'utiliser le centre de contrôle pour commander à distance le poêle une fois ce dernier ou la porte du sauna équipé(e) d'un commutateur de sécurité ou de porte.

FR



Ne pas le couvrir !

FR INSTRUCTIONS D'INSTALLATION



Voir les **AVERTISSEMENTS ET REMARQUES !**

Voir les **IMAGES D'INSTALLATION !**

Données techniques

Données techniques	Modèle		CX110XW	
	Puissance max. kW		9	
	Tensions de fonctionnement		400 V / 415 V 3N-	
	Fréquence Hz		50 / 60	
	Fusible	(400 V 3 N-) A	6.0 kW	3 x 10
			9.0 kW	3 x 16
		(230 V 3-) A	6.0 kW	3 x 20
			9.0 kW	3 x 35
		(230 V 1 N-) A	6.0 kW	1 x 32
		Cordon d'alimentation	(400 V 3 N-) mm ²	6.0 kW
	9.0 kW			min. 5 x 2,5
	(230 V 3-) mm ²		6.0 kW	min. 4 x 2,5
			9.0 kW	min. 4 x 6
(230 V 1 N-) mm ²	6.0 kW		min. 3 x 6	
	Type de câble de connexion		H07RN-F ou équivalent	
Classe de protection		I / IPX5		
Poids (kg)		1,7		
Température de stockage (°C)		0-50		
Dimensions et distances de sécurité	Hauteur (mm)		225	
	Largeur (mm)		284	
	Profondeur (mm)		80	
	Encombrement min. du produit (mm)		300 x 300	
Accessoires approuvés	Commutateur de sécurité Harvia SFE			

Installer le bloc d'alimentation › Figure 1

Installez le bloc d'alimentation dans un endroit sec ou dans une cabine de sauna (température ambiante > 0 °C).

Remarque ! N'incrustez pas le bloc d'alimentation dans le mur, au risque d'engendrer un chauffage excessif des composants internes du bloc et l'endommager.

Raccordement électrique › Figure 2

Raccordez le câblage conformément à la figure 2. Les tableaux montrent les dimensions du câble et des fusibles, selon la puissance de la poêle. **Pour obtenir des instructions d'installation plus détaillées, consultez Les instructions d'installation et d'utilisation du modèle de poêle sélectionné.** Charge maximum entre le centre de contrôle et la poêle est de 9 kW.

Défaillances du fusible du bloc d'alimentation

Un fusible grillé doit être remplacé par un fusible neuf. L'emplacement des fusibles au sein du bloc d'alimentation est représenté sur la figure 2.

- Si le fusible de la carte électronique a grillé, il est probable qu'une défaillance ait eu lieu dans le bloc d'alimentation. Il est nécessaire de procéder à l'entretien.

- Si le fusible d'allumage (figure 2) saute, c'est qu'il y a un défaut au niveau de l'allumage. Vérifiez le fonctionnement et le câblage de l'allumage.

Bornes de contrôle du chauffage électrique

L'interface du bloc d'alimentation J (figure 2) peut également être utilisée pour le contrôle du chauffage électrique par exemple. Lorsque le poêle est démarré depuis le centre de contrôle, la tension est générée dans la borne J. En fonction du signal, le chauffage peut être activé ou désactivé.

Installation du capteur › Figure 4



Vérifiez le bon emplacement du capteur de température dans les instructions d'installation et d'utilisation du poêle.

- Voir figure 4A.
- **Remarque ! N'installez pas le capteur de température à moins de 1000 mm. d'un conduit d'air omnidirectionnel ou à moins de 500 mm. d'un conduit d'air dirigé hors du capteur. Voir figure 4B.** Le flux d'air près d'un tuyau d'air refroidit le capteur, ce qui aboutit à des relevés de température inexacts vers le centre de contrôle. En conséquence, le poêle risque de surchauffer.

Montage du capteur de porte › Figure 5

Installation d'un capteur sur un cadre de porte :

- Fixez le support du capteur au cadre de la porte à l'aide d'une vis (figure 5A) ou d'un ruban adhésif double face (figure 5B).
- Installez le capteur dans le support (figure 5C).
- Remarque : si le cadre de porte est en tôle et qu'il y a de la place pour installer le capteur derrière, ce dernier peut également être fixé à l'aide d'un œillet (figure 5D). Dans ce cas, il convient d'utiliser un foret de 8 mm.

Fixation de l'aimant à la porte :

- Fixez le support de l'aimant à la porte à l'aide d'une vis (figure 5E) ou d'un ruban adhésif double face (figure 5F).
- Placez l'aimant dans le support en exerçant une légère pression (figure 5G).
- L'aimant peut également être installé sur la porte en utilisant uniquement du ruban adhésif double face (figure 5H).

Réinitialisation de la sécurité surchauffe › Figure 6

Le boîtier capteur (WX232) contient le capteur de température et une sécurité de surchauffe. Si la température dans l'environnement du capteur devient trop élevée, la sécurité de surchauffe coupe l'alimentation du poêle. La réinitialisation de la sécurité de surchauffe est indiquée dans le figure 6.



Remarque ! La raison de l'arrêt doit être déterminé avant d'appuyer sur le bouton.



PRZED PRZYSTĄPIENIEM DO EKSPLOATACJI PRODUKTU NALEŻY DOKŁADNIE ZAPOZNAĆ SIĘ Z OSTRZEŻENIAMI I INSTRUKCJĄ OBSŁUGI.

Niniejsza instrukcja obsługi jest przeznaczona dla właścicieli produktu lub osób sprawujących nadzór nad nim, jak również dla elektryków odpowiedzialnych za podłączenie elektryczne produktu. Po zakończeniu instalacji osoba odpowiedzialna powinna przekazać niniejszą instrukcję właścicielowi produktu lub osobie odpowiedzialnej za jego eksploatację. Należy zapoznać się z dalszymi instrukcjami instalacji, użytkowania i recyklingu na stronie www.harvia.com. (Tłumaczenie oryginalnej instrukcji obsługi producenta).



MONTAŻ I KONSERWACJA

- Piec służy do ogrzewania kabiny sauny do odpowiedniej temperatury. Nie powinien być wykorzystywany do żadnych innych celów.
- Sterownik przeznaczony jest do sterowania funkcjami sauny i pieca do sauny. Nie powinien być wykorzystywany do żadnych innych celów.
- Uwaga: Sterownik nie jest przeznaczony do użytku w obiektach komunalnych ani do użytku profesjonalnego.
- Urządzenie elektryczne należy podłączyć do instalacji elektrycznej zgodnie z obowiązującymi przepisami. Podłączenie może wykonać tylko wykwalifikowany elektryk. Po zakończeniu instalacji osoba odpowiedzialna powinna przekazać niniejszą instrukcję właścicielowi sauny lub osobie odpowiedzialnej za jej eksploatację.
- Wszystkie czynności konserwacyjne wymagające specjalnych umiejętności muszą być wykonywane przez wyszkolonego profesjonalistę.
- Przed przystąpieniem do konserwacji należy zawsze odłączyć urządzenie od sieci elektrycznej.
- Urządzenie może być używane przez dzieci powyżej 8. roku życia oraz osoby o ograniczonej sprawności fizycznej, czuciowej lub psychicznej lub osoby nieposiadające wiedzy lub doświadczenia, jeśli będą one nadzorowane lub zostaną poinstruowane w zakresie bezpiecznego korzystania z tego urządzenia i będą świadome związanych z tym zagrożeń. Dzieci nie mogą bawić się urządzeniem. Dzieci nie powinny czyścić ani obsługiwać urządzenia bez nadzoru.
- Przed zamontowaniem i rozpoczęciem eksploatacji urządzenia należy je sprawdzić pod kątem widocznych uszkodzeń. Nie używać urządzenia, jeśli jest uszkodzone.
- Podczas montażu należy bezwzględnie przestrzegać wartości podanych w instrukcjach montażu i obsługi. Zaniedbanie powoduje zagrożenie pożarowe.
- W przypadku montażu z urządzeniem odpowiednich akcesoriów przestrzegać dotyczących ich instrukcji obsługi i montażu.
- Jeśli kabel zasilający jest uszkodzony, w celu uniknięcia zagrożenia musi on zostać wymieniony przez serwisanta producenta lub osobę o podobnych kwalifikacjach.
- Produkt czyścić lekko zwilżoną ściereczką. Używać wyłącznie łagodnych środków czyszczących; unikać rozpuszczalników i substancji chemicznych wywołujących korozję.
- Nie utylizować produktu razem ze zmieszanyimi odpadami komunalnymi. W celu oddania produktu do recyklingu należy przekazać go do lokalnego punktu zbiórki lub skontaktować się ze sprzedawcą.
- Urządzenie zamontować w taki sposób, aby po zakończeniu montażu ostrzeżenia były czytelne.
- Urządzenia nie można montować we wnęce, o ile w instrukcji nie napisano inaczej.
- Nie umieszczać wlotu powietrza tak, by strumień powietrza chłodził czujnik temperatury (zob. instrukcja montażu czujnika temperatury).

- Ze względu na zjawisko wzrostu kruchości na skutek temperatury do podłączania pieca nie wolno stosować przewodu zasilającego w izolacji z PCV.
- Nie należy podłączać zasilania pieca poprzez wyłącznik różnicowoprądowy.
- Jeśli urządzenie jest połączone z dopływem wody, w podłodze kabiny sauny i/lub łazienki musi znajdować się odpływ na wypadek uszkodzenia węża lub wycieków.



INSTRUKCJA UŻYTKOWANIA I KORZYSTANIA Z SAUNY

- **Uważać na gorącą wodę. Kamienie i metalowe części pieca mogą wywołać oparzenia skóry.**
- **Przed włączeniem pieca zawsze sprawdzać, czy na piecu i wokół niego nie znajdują się żadne przedmioty.**
- Słone, morskie powietrze i wilgotny klimat mogą powodować korozję metalowych części urządzenia.
- Nie należy wieszać ubrań do wyschnięcia w saunie, gdyż może to grozić pożarem. Nadmierna wilgoć może także spowodować uszkodzenia podzespołów elektrycznych.
- Nie naciskać przycisku bezpiecznika termicznego przed znalezieniem przyczyny usterki. O ile w instrukcji obsługi nie określono inaczej, połączenia elektryczne bezpiecznika termicznego mogą zostać wykonane wyłącznie przez uprawnione osoby.
- Zawsze sprawdzać, czy po upływie ustawionego czasu piec się wyłączył i przestał grzać.
- Przed ponownym włączeniem pieca lub włączeniem go za pomocą układu zdalnego sterowania należy zawsze sprawdzić kabinę sauny i otoczenie pieca.
- Przed przełączeniem urządzenia w tryb gotowości za pomocą zdalnego sterowania lub po upływie ustalonego czasu należy zawsze sprawdzić kabinę sauny i otoczenie pieca.
- Zgodnie z wymaganiami normy IEC/EN 60335-2-53 dotyczącymi elektrycznych pieców do saun, sterownik może być wykorzystywany do zdalnego sterowania piecem pod warunkiem, że piec lub drzwi sauny wyposażone są w odpowiedni wyłącznik (wyłącznik bezpieczeństwa lub wyłącznik drzwiowy).

PL



Nie zastaniać.



Zobacz OSTRZEŻENIA I UWAGI

Zobacz ILUSTRACJE MONTAŻOWE

Dane techniczne

Dane techniczne	Model		CX110XW	
	Maks. moc, kW		9	
	Napięcie robocze		400 V / 415 V 3N~	
	Częstotliwość Hz		50 / 60	
	Bezpiecznik	(400 V 3 N~) A	6.0 kW	3 x 10
			9.0 kW	3 x 16
		(230 V 3~) A	6.0 kW	3 x 20
			9.0 kW	3 x 35
		(230 V 1 N~) A	6.0 kW	1 x 32
		Kabel zasilający	(400 V 3 N~) mm ²	6.0 kW
	9.0 kW			min. 5 x 2,5
	(230 V 3~) mm ²		6.0 kW	min. 4 x 2,5
			9.0 kW	min. 4 x 6
	(230 V 1 N~) mm ²		6.0 kW	min. 3 x 6
Typ kabla połączeniowego			H07RN-F lub podobny	
Stopień ochrony		I / IPX5		
Masa (kg)		1,7		
Temperatura przechowywania, °C		0-50		
Wymiary i bezpieczne odległości	Wysokość, mm		225	
	Szerokość, mm		284	
	Głębokość, mm		80	
	Min. wymagana przestrzeń dla produktu, mm		300 x 300	
Zatwierdzone akcesoria	Wyłącznik bezpieczeństwa Harvia SFE			

Instalacja skrzynki elektrycznej › Rysunek 1

Zainstaluj skrzynkę elektryczną w suchym pomieszczeniu lub w saunie (temperatura otoczenia >0°C). **Uwaga! Nie należy montować skrzynki elektrycznej w ścianie, ponieważ może to spowodować nadmierne nagrzewanie się wewnętrznych elementów urządzenia i doprowadzić do jego uszkodzenia.**

Połączenia elektryczne › Rysunek 2

Podłącz przewody zgodnie z rysunkiem 2. Tabele pokazują rozmiary przewodów i bezpieczników w zależności od mocy pieca. **Bardziej szczegółowe instrukcje montażu znajdują się w instrukcji montażu i użytkowania wybranego modelu pieca.** Maksymalne obciążenie sterownika pieca wynosi 9 kW.

Awaryjne bezpieczniki skrzynki elektrycznej

Wymień przepalony bezpiecznik na nowy o tej samej wartości. Umiejscowienie bezpieczników w skrzynce elektrycznej pokazano na rysunku 2.

- Jeśli przepalił się bezpiecznik karty elektronicznej, prawdopodobnie wystąpiła usterka skrzynki elektrycznej. Wymaga to serwisowania.
- Jeśli został uszkodzony bezpiecznik podświetlenia (rysunek 2), oznacza to usterkę podświetlenia. Sprawdź działanie i okablowanie podświetlenia.

Zaciski do sterowania ogrzewaniem elektrycznym

Do sterowania ogrzewaniem elektrycznym może być również używany interfejs J skrzynki elektrycznej (rysunek 2). Gdy piec jest włączany sterownikiem, na zacisku J wytwarzane jest napięcie. Ogrzewanie można włączyć lub wyłączyć na podstawie sygnału.

Montaż czujnika › Rysunek 4



UWAGA! Zawsze sprawdzaj prawidłową lokalizację czujnika temperatury na podstawie instrukcji montażu pieca.

- Patrz rysunek 4A
- Uwaga! Czujnik temperatury nie powinien znajdować się bliżej niż 1000 mm od wielokierunkowego otworu wentylacyjnego lub 500 mm od otworu wentylacyjnego skierowanego w przeciwnym kierunku niż czujnik. Patrz rysunek 4B. Przepływ powietrza w pobliżu otworu wentylacyjnego schładza czujnik, co powoduje niedokładne odczyty temperatury w sterowniku. W rezultacie piec może się przegrzać.

Montaż czujnika drzwi › Rysunek 5

Montaż czujnika na ościeżnicy:

- Przymocuj uchwyt czujnika do ramy drzwi za pomocą śruby (rysunek 5A) lub taśmy dwustronnej (rysunek 5B).
- Zainstaluj czujnik w uchwycie (rysunek 5C).
- Uwaga: Jeśli rama drzwi jest wykonana z blachy i za nią jest miejsce na czujnik, czujnik można również przymocować za pomocą przelotki (rysunek 5D). Należy użyć wiertła 8 mm.

Mocowanie magnesu do drzwi:

- Przymocuj uchwyt czujnika do ramy drzwi za pomocą śruby (rysunek 5E) lub taśmy dwustronnej (rysunek 5F).
- Wciśnij magnes do uchwytu (rysunek 5G).
- Magnes można również zamontować na drzwiach za pomocą samej taśmy dwustronnej (rysunek 5H).

Resetowanie bezpiecznika termicznego › Rysunek 6

Skrzynka czujnika (WX232) zawiera czujnik temperatury i bezpiecznik termiczny. Jeśli temperatura w otoczeniu czujnika wzrośnie zbyt wysoko, bezpiecznik termiczny odetnie moc od pieca. Resetowanie bezpiecznika termicznego pokazano na rysunku 6.



Uwaga! Powód odłączenia mocy należy ustalić przed naciśnięciem przycisku.



PIRMS IZSTRĀDĀJUMA LIETOŠANAS RŪPĪGI IZLASIET BRĪDINĀJUMUS UN ROKASGRĀMATU.

Šī lietotāja rokasgrāmata ir paredzēta iekārtas īpašniekam vai par iekārtu atbildīgajai personai, kā arī elektrīķim, kurš ar atbild par iekārtas elektroinstalāciju. Pēc uzstādīšanas pabeigšanas par uzstādīšanu atbildīgajai personai jāsniedz norādījumi iekārtas īpašniekam vai personai, kura atbild par saunas darbību. Plašāku informāciju par uzstādīšanu, lietošanu un pārstrādi lasiet vietnē www.harvia.com. (Ražotāja piedāvāta oriģinālā lietotāja rokasgrāmata).



UZSTĀDĪŠANA UN APKOPE

- Krāsns ir paredzēta karsētavas uzksarsēšanai līdz pirts temperatūrai. To nevar lietot citiem mērķiem!
- Šī vadības pults ir paredzēta saunas un saunas krāsns funkciju kontrolēšanai. To nevar lietot citiem mērķiem!
- **Piezīme. Vadības pults nav paredzēta lietošanai sabiedriskās telpās vai profesionālai lietošanai.**
- **Elektrisko ierīci pie elektriskā tīkla drīkst pievienot tikai pilnvarots, profesionāls elektriķis saskaņā ar esošajiem noteikumiem. Pēc uzstādīšanas pabeigšanas par uzstādīšanu atbildīgajai personai jāsniedz norādījumi saunas īpašniekam vai personai, kura atbild par saunas darbību.**
- **Jebkāda apkope, kurai nepieciešamas profesionālas prasmes, jāveic apmācītam profesionālim.**
- **Pirms apkopes darbu veikšanas vienmēr atvienojiet iekārtu no elektrības tīkla!**
- Šo ierīci drīkst lietot 8 gadus veci vai vecāki bērni un cilvēki ar samazinātām fiziskām, sajūtu vai garīgām spējām vai cilvēki ar nepietiekamu pieredzi un zināšanām, ja viņi tiek uzraudzīti vai ir saņēmuši norādījumus par ierīces drošu lietošanu un apzinās lietojot iespējamās apdraudējumus. Bērni nedrīkst spēlēties ar ierīci. Bērni drīkst tīrīt iekārtu vai rīkoties ar to tikai tad, ja tiek uzraudzīti.
- Pirms iekārtas uzstādīšanas un lietošanas pārbaudiet, vai tai nav redzamu bojājumu. Nelietojiet bojātu iekārtu.
- Iekārta obligāti jāuzstāda atbilstoši uzstādīšanas un lietošanas norādījumos sniegtajām vērtībām. To ignorēšana rada ugunsgrēka risku.
- Ja iekārtā ir uzstādīti piemēroti piederumi, ievērojiet ar piederumiem saistītos ekspluatācijas un uzstādīšanas norādījumus!
- Ja strāvas vads ir bojāts, tā nomaiņu jāveic ražotāja apkopes personālam vai līdzīgi kvalificētai personai, lai novērstu bīstamas situācijas rašanos.
- Tīriet iekārtu ar nedaudz samitrinātu drānu. Lietojiet tikai saudzīgus tīrīšanas līdzekļus un nekādā gadījumā šķīdinātājus vai kodīgas ķīmikālijas.
- Šo iekārtu nedrīkst likvidēt kopā ar sadzīves atkritumiem. Nododot iekārtu pārstrādei, nogādājiet to vietējā atkritumu savākšanas punktā vai sazinieties ar iegādes vietu.
- Iekārta jāuzstāda tādejādi, ka pēc uzstādīšanas ir viegli izlasīt brīdinājuma tekstus.
- Iekārtu nedrīkst uzstādīt sienas nišā, ja vien norādījumos nav norādīts citādi.
- Nenovietojiet gaisa pievadi tā, ka iepļūstošais gaiss atdzesē temperatūras sensoru (skatīt temperatūras sensora uzstādīšanas norādījumus)!
- Krāsniņ kā savienojuma kabeli aizliegts izmantot ar PVC izolētu kabeli, jo tas karstumā kļūst trausls
- Nepievienojiet elektriskajai krāsniņ strāvas padevi, izmantojot paliekošās strāvas aizsargierīci.

- Ja iekārta ir pievienota pie ūdens pievades, karsētavas un/vai mazgāšanās telpas grīdā jābūt notecei ūdens novadīšanai gadījumam, ja caurule saplīst vai rodas noplūde.



LIETOŠANAS INSTRUKCIJA

- **Sargieties no karstas krāsns. Krāsns akmeņi un metāla daļas var apdedzināt ādu.**
- **Pirms krāsns ieslēgšanas vienmēr pārlicinieties, ka uz krāsns vai tās tuvumā neatrodas priekšmeti.**
- Jūras gaiss un mitrs klimats var izraisīt iekārtas metāla daļu koroziju.
- Neizkariniet saunā žāvēties drēbes, ko tas var radīt ugunsgrēka risku. Pārlicēgs mitruma daudzums var radīt arī elektriskā aprīkojuma bojājumus.
- Nenospiediet pogu aizsardzībai no pārkaršanas, pirms atrasts kļūmes cēlonis. Ierīci aizsardzībai no pārkaršanas var atiestatīt tikai personas, kuras ir pilnvarotas veikt elektroinstalācijas darbus, ja vien norādījumu rokasgrāmatā nav norādīts citādi.
- Vienmēr pārlicinieties, ka krāsns ir izslēgta un pārstājusi sildīt pēc tam, kad beidzies uzkaršanas periods.
- Pirms krāsns atkal tiek ieslēgta vai tiek ieslēgta ar tālvadības sistēmu, vienmēr jāpārbauda karsētava un krāsns apkārtne.
- Pirms iekārta tiek ieslēgta gaidstāves režīmā, ko pieprasa tālvadības pults vai iepriekš iepļānota darbība, vienmēr jāpārbauda karsētava un krāsns apkārtne.
- Saskaņā ar produkta standartu IEC/EN 60335 -2-53, ar ko reglamentē elektriskās saunas krāsns, vadības pulti krāsns vadīšanai no attāluma var izmantot tādā gadījumā, ja krāsns vai karsētavas durvis ir aprīkotas ar drošu slēdzi (drošības vai durvju slēdzi).



Nepārklājiet krāsni!



Skatīt BRĪDINĀJUMS UN PIEZĪMES!
Skatīt TEHNISKE DATI

Tehniskie dati

Tehniskie dati	Modelis		CX110XW	
	Maks. jauda kW		9	
	Darba spriegums		400 V / 415 V 3N-	
	Frekvence Hz		50 / 60	
	Drošinātājs	(400 V 3 N-) A	6.0 kW	3 x 10
			9.0 kW	3 x 16
		(230 V 3-) A	6.0 kW	3 x 20
			9.0 kW	3 x 35
	Pievades vads	(400 V 3 N-) mm ²	6.0 kW	min. 5 x 1,5
			9.0 kW	min. 5 x 2,5
		(230 V 3-) mm ²	6.0 kW	min. 4 x 2,5
			9.0 kW	min. 4 x 6
		(230 V 1 N-) mm ²	6.0 kW	min. 3 x 6
Savienojuma kabeļa tips		H07RN-F vai līdzvērtīgs		
Aizsardzības klase		I / IPX5		
Svars kg		1,7		
Uzglabāšanas temperatūra °C		0-50		
Izmēri un droši attālumi	Augstums mm		225	
	Platums mm		284	
	Dziļums mm		80	
	Produkta min. telpas prasības mm		300 x 300	
Apstiprinātās papildierīces	Harvia SFE drošības slēdzis			

Barošanas ierīces uzstādīšana › 1 zīm

Uzstādiēt barošanas bloku sausā vietā vai karsētavā (apkārtējā temperatūra >0°C). **Uzmanību! Neievietojiet vadības pulti sienas iekšpusē, jo tas var izraisīt pults iekšējo detaļu pārkaršanu un bojājumus.**

Elektriskie savienojumi › 2 zīm

Pievienojiet elektroinstalāciju saskaņā ar 2. attēlu. Tabulā redzami vadu un drošinātāju izmēri atkarībā no krāsns jaudas. **Lai iegūtu vairāk informācijas par uzstādīšanu, sk. izvēlētā krāsns modeļa uzstādīšanas un lietošanas pamācību.** Maksimālā ar vadības pulti krāsni pievadāmā jauda ir 9 kW.

Barošanas ierīces drošinātāja bojājumi

Nomainiet bojāto drošinātāju ar tāda paša lieluma jaunu. Drošinātāju atrašanās vieta barošanas blokā ir parādīta 2. attēlā.

- Ja izsists elektroniskās kartes drošinātājs, iespējams, ir bojāta barošanas ierīce. Nepieciešams remonts.
- Ja apgaismojuma drošinātājs (2. attēls) ir bojāts, apgaismojumā ir kļūme. Pārbaudiet apgaismojuma darbību un vadojumu.

Elektriskās sildīšanas vadības spailes

Barošanas bloka saskarni J (2. attēls) var izmantot arī tādiem mērķiem kā elektriskās apkures vadība. Ja krāsni ieslēdz ar vadības ierīci, J spailē rodas spriegums. Apkuri var ieslēgt vai izslēgt atkarībā no signāla.

Sensoru uzstādīšana › 4 zīm



Temperatūras sensora atbilstošs izvietojums ir attēlots Pirtskrāsns montāžas un ekspluatācijas instrukcijā.

- Skat. 4A.
- **Uzmanību! Nenovietojiet temperatūras sensoru tuvāk par 1000 mm no daudzvirzienu gaisa ventilācijas atveres vai tuvāk par 500 mm no gaisa ventilācijas atveres, pa kuru gaiss plūst prom no sensora. Skat. 4B. zīm.** Gaisa ventilācijas atveres tuvumā esošā gaisa plūsma atvēsina sensoru, kas traucē temperatūras precīzu nolasišanu. Tā rezultātā krāsns var pārkarst.

Durvju sensora uzstādīšana › 5 zīm

Sensora uzstādīšana uz durvju rāmja:

- Piestipriniet sensora turētāju pie durvju rāmja, izmantojot skrūvi (5.A attēls) vai abpusēju līmlenti (5.B attēls).
- Uzstādiet sensoru turētājā (5.C attēls).
- Piezīme. Ja durvju rāmis ir no lokšņu metāla un aiz tā ir vieta sensoram, sensoru var piestiprināt arī, izmantojot starpliku (5.D attēls). Jāizmanto 8 mm urbis.

Magnēta piestiprināšana pie durvīm:

- Piestipriniet magnēta turētāju pie durvīm, izmantojot skrūvi (5.E attēls) vai abpusēju līmlenti (5.F attēls).
- Iespiediet magnētu vietā turētājā (5.G attēls).
- Magnētu var piestiprināt arī pie durvīm, izmantojot tikai abpusēju līmlenti (5.H attēls).

LV

Pārkaršanas aizsargierīces atiestatīšana › 6 zīm

Sensora (WX232) kārbā atrodas temperatūras sensors un pārkaršanas aizsargierīce. Ja temperatūra sensora apkārtņē kļūst pārāk augsta, pārkaršanas aizsardzība atslēdz krāsniņ pievadīto strāvu. Pārkaršanas aizsardzības atiestate parādīta 6. zīm



Uzmanību! Izslēgšanās cēloni jānosaka, pirms nospiežat pogu.



LEGGERE ATTENTAMENTE LE AVVERTENZE E IL MANUALE PRIMA DI UTILIZZARE IL PRODOTTO!

Il presente manuale d'uso è rivolto al proprietario o alla persona responsabile del prodotto, nonché all'elettricista responsabile dell'installazione elettrica del prodotto. Al termine dell'installazione, la persona responsabile dell'installazione deve fornire queste istruzioni al proprietario del prodotto o alla persona responsabile del suo funzionamento. Leggere ulteriori istruzioni per l'installazione, l'uso e il riciclaggio dal sito www.harvia.com. (Manuale d'uso originale del produttore).



INSTALLAZIONE E MANUTENZIONE

- **La stufa della sauna è progettata per il riscaldamento di una stanza di sauna ad una temperatura adeguata. Non deve essere utilizzata per alcun altro scopo!**
- **La centralina deve essere adoperata per controllare le funzioni della sauna e della stufa della sauna. Non deve essere utilizzata per alcun altro scopo!**
- **Attenzione: La centralina non è destinata all'uso in strutture comunitarie o per uso professionale.**
- **Il dispositivo elettrico può essere collegato alla rete elettrica solo in conformità alle normative vigenti da un elettricista professionista autorizzato. Al termine dell'installazione, la persona responsabile dell'installazione deve fornire queste istruzioni al proprietario della sauna o alla persona responsabile del suo funzionamento.**
- **Tutta la manutenzione che richiede abilità speciale deve essere eseguita da un professionista qualificato.**
- **Scollegare sempre l'apparecchio dalla rete elettrica prima di eseguire qualsiasi intervento di manutenzione!**
- Questo dispositivo può essere utilizzato da bambini di età pari o superiore a 8 anni e persone con capacità fisiche, sensoriali o mentali ridotte o prive di esperienza e conoscenza, purché sotto sorveglianza oppure dopo che le stesse abbiano ricevuto istruzioni relative all'uso sicuro del dispositivo e alla comprensione dei pericoli ad esso inerenti. I bambini non devono giocare con il dispositivo. I bambini non devono pulire o eseguire operazioni sul dispositivo senza supervisione.
- Controllare il dispositivo per verificare la presenza di danni visibili prima di installare e utilizzare il dispositivo. Non utilizzare un dispositivo danneggiato.
- È assolutamente necessario installare il dispositivo secondo i valori indicati nelle istruzioni di installazione e uso. La mancata osservanza di queste indicazioni può essere causa di incendi.
- Se nel dispositivo sono installati accessori omologati, osservare le istruzioni per l'uso e l'installazione specifiche per gli accessori!
- Se il cavo di alimentazione è danneggiato, deve essere sostituito dal tecnico dell'assistenza del produttore o da una persona egualmente qualificata per evitare pericoli.
- Pulire il prodotto utilizzando un panno leggermente inumidito. Utilizzare solo detergenti delicati, mai solventi o prodotti chimici corrosivi.
- Questo prodotto non deve essere smaltito con i rifiuti domestici generici. Per riciclare il prodotto, portarlo al centro di raccolta locale o contattare il punto vendita.
- Il dispositivo deve essere installato in modo che i testi di avvertenza siano facilmente leggibili dopo l'installazione.
- Il dispositivo non deve essere incassato a parete, se non diversamente indicato nelle istruzioni.
- Non posizionare lo sfiatatoio di entrata dell'aria in modo che il flusso d'aria raffreddi il sensore di temperatura (vedere le istruzioni di installazione del sensore di temperatura).
- È vietato l'uso di un cavo isolato in PVC come cavo di connessione per la stufa a causa della sua fragilità termica.

- Non collegare l'alimentazione alla stufa elettrica tramite un interruttore differenziale.
- Se il dispositivo è collegato alla rete idrica, deve essere presente uno scarico a pavimento sul pavimento della stanza della sauna e/o del bagno in caso di rottura o perdita del tubo.
-



ISTRUZIONI PER L'USO E IL BAGNO

- **Attenzione alla stufa calda. Le pietre e le parti metalliche della stufa potrebbero provocare ustioni alla pelle.**
- **Verificare sempre che non vi siano oggetti sulla stufa o nelle sue vicinanze prima di accenderla.**
- L'aria di mare ed il clima umido possono corrodere le superfici metalliche del dispositivo.
- Non appendere vestiti ad asciugare nella sauna, perché possono costituire un rischio di incendio. Inoltre, un accumulo eccessivo di umidità potrebbe danneggiare l'impianto elettrico.
- Non premere il tasto di protezione da surriscaldamento prima di aver individuato la causa del guasto. Solo il personale autorizzato ad eseguire le installazioni elettriche può reimpostare la protezione da surriscaldamento, se non diversamente specificato nel manuale di istruzioni.
- Controllare sempre che la stufa sia spenta e cessi di riscaldare una volta trascorso il periodo di tempo di funzionamento.
- L'ambiente della sauna e l'ambiente circostante la sauna devono essere sempre controllati prima di riaccendere la sauna o di accenderla con il sistema di controllo da remoto.
- La stanza della sauna e l'ambiente circostante la sauna devono essere sempre controllati prima che il dispositivo venga portato in modalità standby richiesta dal controllo da remoto o dal funzionamento a tempo.
- In conformità allo standard del prodotto IEC/EN 60335 -2-53 che regola le stufe elettriche per sauna, è possibile utilizzare la centralina per il controllo da remoto della stufa quando la stufa o la porta della stanza della sauna è dotata di un interruttore di sicurezza (interruttore di sicurezza o interruttore porta).



Non coprire!

Vedere AVVERTENZE E NOTE!
Vedere IMMAGINI DELL'INSTALLAZIONE!
Dati tecnici

Dati tecnici	Modello		CX110XW	
	Potenza max. kW		9	
	Tensioni operative		400 V / 415 V 3N-	
	Frequenza Hz		50 / 60	
	Fusibile	(400 V 3 N-) A	6.0 kW	3 x 10
			9.0 kW	3 x 16
		(230 V 3-) A	6.0 kW	3 x 20
	9.0 kW		3 x 35	
	Cavo di alimentazione	(400 V 3 N-) mm ²	6.0 kW	min. 5 x 1,5
			9.0 kW	min. 5 x 2,5
		(230 V 3-) mm ²	6.0 kW	min. 4 x 2,5
			9.0 kW	min. 4 x 6
	(230 V 1 N-) mm ²	6.0 kW	min. 3 x 6	
Tipo di cavo di connessione		H07RN-F o equivalente		
Classe di protezione		I / IPX5		
Peso kg		1,7		
Temperatura di conservazione °C		0-50		
Dimensioni e distanze di sicurezza	Altezza mm		225	
	Larghezza mm		284	
	Profondità mm		80	
	Requisiti di spazio min. del prodotto mm		300 x 300	
Accessori approvati	Interruttore di sicurezza Harvia SFE			

Installazione dell'unità di alimentazione > Figura 1

Installare l'unità di alimentazione in un'area asciutta o in una stanza della sauna (temperatura ambiente >0°C). **Nota! Non incassare l'unità di alimentazione all'interno della parete, poiché potrebbe verificarsi il surriscaldamento dei componenti interni dell'unità con conseguenti danni.**

Collegamenti elettrici > Figura 2

Collegare il cablaggio seguendo la Figura 2. La tabella indica le dimensioni di fili e fusibili, a seconda della potenza di uscita della stufa. **Per istruzioni più dettagliate, vedere le istruzioni per l'installazione e l'uso del modello della stufa utilizzato.** Il carico max. dalla centralina alla stufa è di 9 kW.

Guasti dei fusibili dell'unità di alimentazione

Sostituire i fusibili bruciati con fusibili nuovi dello stesso valore. La posizione dei fusibili nell'unità di alimentazione è mostrata nella Figura 2.

- Se si brucia il fusibile della scheda elettronica, è probabile l'unità di alimentazione sia guasta. È necessario un intervento di servizio.
- Se il fusibile dell'illuminazione (Figura 2) è rotto, è presente un guasto nell'illuminazione. Controllare il funzionamento e il cablaggio dell'illuminazione.

Terminali per il controllo del riscaldamento elettrico

L'interfaccia dell'unità di alimentazione J (Figura 2) può essere utilizzata anche per scopi quali il controllo del riscaldamento elettrico. Quando si accende la stufa dalla centralina, la tensione viene generata nel terminale J. Il riscaldamento può essere acceso o spento in base al segnale.

Installazione del sensore › Figura 4



Controlla il posizionamento della sonda dalle istruzioni della stufa.

- **Vedere la figura 4A.**
- **NOTA: Non installare il sensore di temperatura a meno di 1000 mm da uno sfiatatoio onnidirezionale o a meno di 500 mm da uno sfiatatoio non rivolto verso il sensore. Vedere la figura 4B.** Il flusso di aria in prossimità degli sfiatatoi raffredda il sensore, che potrebbe pertanto riportare alla centralina misurazioni della temperatura non corrette, con conseguente surriscaldamento della stufa.

Montaggio del sensore della porta › Figura 5

Installazione di un sensore sul telaio di una porta:

- Fissare il supporto del sensore al telaio della porta, utilizzando una vite (Figura 5A) o nastro biadesivo (Figura 5B).
- Installare il sensore nel supporto (Figura 5C).
- **Attenzione:** Se il telaio della porta è in lamiera e sul retro c'è spazio per il sensore, il sensore può anche essere fissato utilizzando un occhio (Figura 5D). È necessario utilizzare una punta da trapano da 8 mm.

Fissare il magnete alla porta:

- Fissare il supporto del sensore al telaio della porta, utilizzando una vite (Figura 5E) o nastro biadesivo (Figura 5F).
- Premere il magnete in posizione nel supporto (Figura 5G).
- Il magnete può anche essere montato sulla porta utilizzando solo nastro biadesivo (Figura 5H).

Ripristino del limitatore termico di sicurezza › Figura 6

La scatola del sensore contiene un sensore di temperatura e una protezione termica di sicurezza. Se la temperatura dell'area in cui si trova il sensore sale a un valore eccessivo, la protezione termica di sicurezza scollega l'alimentazione della stufa. La figura 6 mostra come reimpostare la protezione termica di sicurezza.



NOTA: Il motivo per cui è scattata deve essere determinato prima di premere il pulsante.

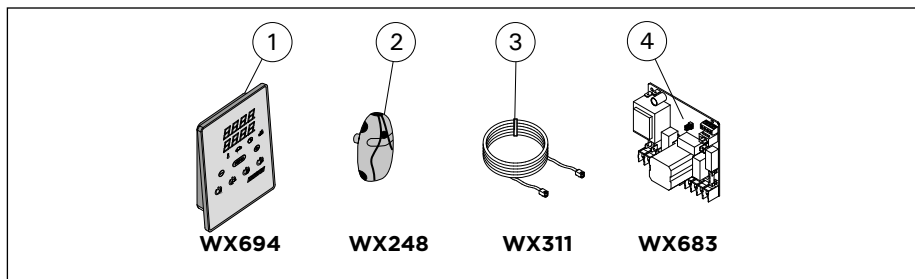

FI: Varaosat

- | | | |
|-------------------------|----------------|--------------------|
| 1. Ohjauspaneeli | 2. Lämpöanturi | 3. Datakaapeli 5 m |
| 4. Piirikortti (XT2020) | | |

SV: Reservdelar

- | | | |
|--------------|---------------------|------------------|
| 1. Styrpanel | 2. Temperaturgivare | 3. Datakabel 5 m |
| 4. Kretskort | | |

EN: Spare parts

- | | | |
|---------------------------|-----------------------|-------------------|
| 1. Control panel | 2. Temperature sensor | 3. Data cable 5 m |
| 4. Circuit board (XT2020) | | |

DE: Ersatzteile

- | | | |
|---------------------|---------------------|------------------|
| 1. Bedienfeld | 2. Temperaturfühler | 3. Datakabel 5 m |
| 4. Platine (XT2020) | | |

RU: Запасные части

- | | | |
|----------------------------|-----------------------|--------------------------|
| 1. Панель управления | 2. Датчик температуры | 3. Кабель управления 5 м |
| 4. Печатная плата (XT2020) | | |

ET: Varuosad

- | | | |
|------------------------|----------------------|-------------------|
| 1. Juhtpaneel | 2. Temperatuuriandur | 3. Andmekabel 5 m |
| 4. Trükkplaat (XT2020) | | |

FR: Pièces détachées

- | | | |
|-----------------------------|---------------------------|---------------------------|
| 1. Tableau de commande | 2. Capteur de température | 3. Câble de commandes 5 m |
| 4. Circuit imprimé (XT2020) | | |

PL: Części zamienne

- | | | |
|---------------------------------|-------------------------|----------------|
| 1. Panel sterujący | 2. Czujnik temperatury* | 3. Przewód 5 m |
| 4. Płyta elektroniczna (XT2020) | | |

LV: Rezerves daļas

- | | | |
|---------------------------|-------------------------|---------------------|
| 1. Vadības panelis | 2. Temperatūras sensors | 3. Datu kabelis 5 m |
| 4. Vadības plate (XT2020) | | |

IT: Pezzi di ricambio

- | | | |
|----------------------|---------------------------|------------------|
| 1. Quadro di comando | 2. Sensore di temperatura | 3. Cavo dati 5 m |
| 4. Circuiti (XT2020) | | |

FI: Takuu

- Perheikäytössä kiukaiden, höyrystimien ja ohjauslaitteiden takuu-aika on kaksi (2) vuotta.
- Yhteisökäytössä kiukaiden, höyrystimien ja ohjauslaitteiden takuu-aika on yksi (1) vuosi.
- Laitoskäytössä oleville kiukailla, höyrystimillä ja ohjauslaitteilla takuu-aika on kolme (3) kuukautta.
- Takuu ei kata ohjeiden vastaisen asennuksen käytön tai ylläpidon aiheuttamia vikoja.
- Takuu ei ole voimassa, jos kiukaassa käytetään muita kuin valmistajan suosittelemia kiuaskiviä.

SV: Garanti

- The guarantee period for heaters, steam generators and control equipment used in saunas by families is two (2) years.
- The guarantee period for heaters, steam generators and control equipment used in saunas by building residents is one (1) year.
- The guarantee period for heaters, steam generators and control equipment used in commercial saunas facilities is three (3) months.
- The guarantee does not cover any faults resulting from failure to comply with installation, use or maintenance instructions.
- The guarantee does not cover any faults resulting from the use of stones not recommended by the heater manufacturer.

EN: Guarantee

- The guarantee period for heaters, steam generators and control equipment used in saunas by families is two (2) years.
- The guarantee period for heaters, steam generators and control equipment used in saunas by building residents is one (1) year.
- The guarantee period for heaters, steam generators and control equipment used in commercial saunas facilities is three (3) months.
- The guarantee does not cover any faults resulting from failure to comply with installation, use or maintenance instructions.
- The guarantee does not cover any faults resulting from the use of stones not recommended by the heater manufacturer.

DE: Garantie

- Der Garantiezeitraum für in Familiensaunen verwendete Saunaöfen, Verdampfer und Steuergeräte beträgt zwei (2) Jahre.
- Der Garantiezeitraum für Saunaöfen, Verdampfer und Steuergeräte, die in Gemeinschaftssaunen in Privatgebäuden verwendet werden, beträgt ein (1) Jahr.
- Der Garantiezeitraum für Saunaöfen, Verdampfer und Steuergeräte, die in öffentlichen Saunaeinrichtungen verwendet werden, beträgt drei (3) Monate.
- Die Garantie deckt keine Defekte ab, die durch fehlerhafte Installation und Verwendung oder Missachtung der Wartungsanweisungen entstanden sind.
- Die Garantie deckt keine Defekte ab, die durch die Verwendung von nicht vom Saunaofenhersteller empfohlenen Steinen entstanden sind.

RU: Гарантия

- Гарантийный срок для каменок, парогенераторов и управляющего оборудования при использовании в семейных саунах составляет 2 (два) года.
- Гарантийный срок для каменок, парогенераторов и управляющего оборудования при использовании в саунах, которыми пользуются жильцы одного здания, составляет 1 (один) год.
- Гарантийный срок для каменок, парогенераторов и управляющего оборудования при использовании в коммерческих организациях с саунами составляет 3 (три) месяца.
- Гарантия не распространяется на неполадки, вызванные несоблюдением инструкций по установке, использованием или техническим обслуживанием оборудования.
- Гарантия не распространяется на неполадки, возникшие вследствие использования камней, не рекомендованных производителем камени.

ET: Garantii

- Peresaunades kasutatavatele keristele, aurugeneraatoritele ja juhtimiseadmetele antav garantiiaeg on kaks (2) aastat.
- Elamutes olevates saunades kasutatavatele keristele, aurugeneraatoritele ja juhtimiseadmetele antav garantiiaeg on üks (1) aasta.
- Ühiskondlikes saunades kasutatavatele keristele, aurugeneraatoritele ja juhtimiseadmetele antav garantiiaeg on kolm (3) kuud.
- Garantii ei hõlma rikkeid, mille põhjuseks on paigaldus-, kasutus- või hooldusjuhiste mittejärgimine.
- Garantii ei hõlma vigu, mille põhjuseks on kerisekiivid, mille kasutamist ei ole kerise tootja soovitanud.

FR: Garantie

- La durée de garantie des poêles, des générateurs de vapeur et de l'équipement de commande utilisés dans les saunas par des familles est de deux (2) ans.
- La durée de garantie des poêles, des générateurs de vapeur et de l'équipement de commande utilisés dans les saunas par des habitants d'immeubles est d'un (1) an.
- La période de garantie des poêles, des générateurs de vapeur et de l'équipement de commande utilisés dans les saunas commerciaux est de trois (3) mois.
- La garantie ne couvre aucun défaut résultant du non-respect des instructions d'installation, d'utilisation ou de maintenance.
- La garantie ne couvre aucun défaut résultant de l'utilisation de pierres non recommandées par le fabricant du poêle.

PL: Gwarancja

- Okres gwarancji na piece, generatoru pary i urządzenia sterujące stosowane w saunach przeznaczonych do użytku w domach jednorodzinnych wynosi dwa (2) lata.
- Okres gwarancji na piece, generatoru pary i urządzenia sterujące stosowane w saunach przeznaczonych do użytku w domach wielorodzinnych wynosi jeden (1) rok.
- Okres gwarancji na piece, generatoru pary i urządzenia sterujące stosowane w saunach komercyjnych wynosi trzy (3) miesiące.
- Gwarancja nie obejmuje usterek wynikłych z nieprzestrzegania instrukcji montażu, użytkowania lub prac konserwacyjnych.
- Gwarancja nie obejmuje uszkodzeń powstałych na skutek użycia innych kamieni niż zalecane przez producenta grzejnika.

LV: Garantija

- Krāšņu, tvaika ģeneratoru un vadības iekārtu garantijas laiks mājas lietošanas apstākļos ir divi (2) gadi.
- Krāšņu, tvaika ģeneratoru un vadības iekārtu garantijas laiks daudzdzīvokļu māju iedzīvotājiem ir viens (1) gads.
- Krāšņu, tvaika ģeneratoru un vadības iekārtu garantijas laiks komerciālās saunas telpās ir trīs (3) mēneši.
- Garantija neattiecas uz kļūmēm, kas radušās, neievērojot uzstādīšanas, lietošanas vai apkopes norādījumus.
- Garantija neattiecas uz kļūmēm, kas radušās, lietojot akmeņus, kurus nav ieteicis krāsns ražotājs.

IT: Garanzia

- Il periodo di garanzia per stufe, generatori di vapore e le apparecchiature di comando utilizzate in saune domestiche è di due (2) anni.
- Il periodo di garanzia delle stufe e dell'apparecchiatura di comando utilizzati in saune dai residenti di un edificio è di un (1) anno.
- Il periodo di garanzia per stufe, generatori di vapore e le apparecchiature di comando utilizzate in saune commerciali è di tre (3) mesi.
- La garanzia non copre i guasti provocati dall'inosservanza delle istruzioni di installazione, utilizzo o manutenzione.
- La garanzia non copre i guasti provocati dall'uso di pietre non consigliate dal produttore della stufa.



GLOBAL: P.O.Box 12 | Teollisuustie 1-7 | 40951 Muurame | FINLAND | +358 207 464 000
| harvia@harvia.fi | www.harvia.com **CENTRAL EUROPE:** Sentiotec GmbH | Division of
Harvia Group | Wartenburger Straße 31, A-4840 Vöcklabruck | T +43 (0) 7672/22 900-
50 | F -80 | info@sentiotec.com | www.sentiotec.com