

# Brugermanual

## Elektronisk Nøgleboks

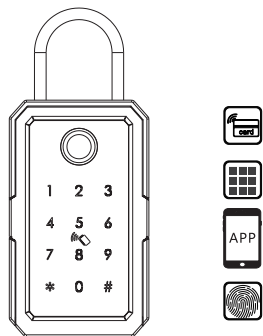

Bring you Smart life!

Version 1.1 Edition K3-TTLOCK

## 1 EMBALLAGE OG TILBEHØR

Venligst tjek emballagen og tilbehøret ved modtagelsen.

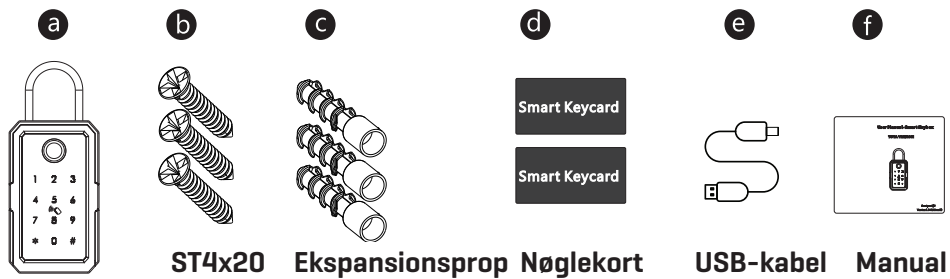

## 2 PRODUKTSPECIFIKATION

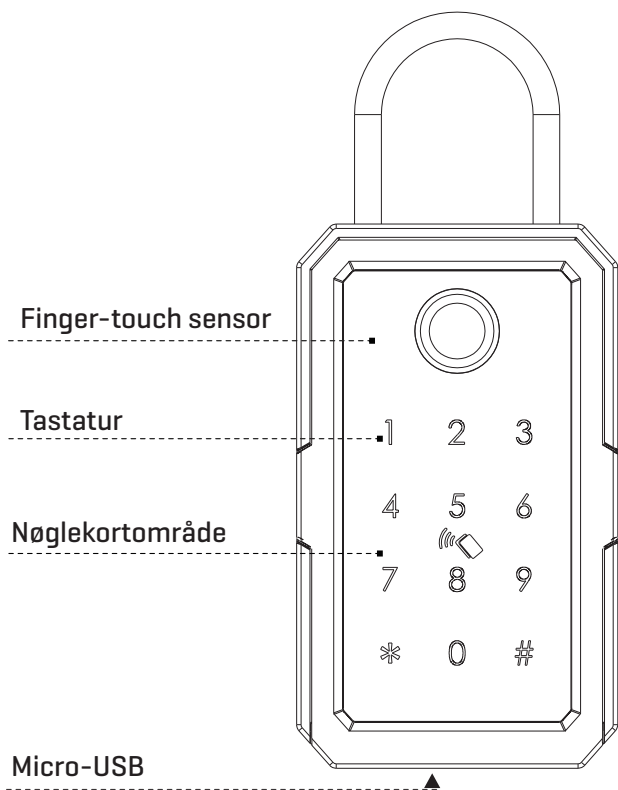

1

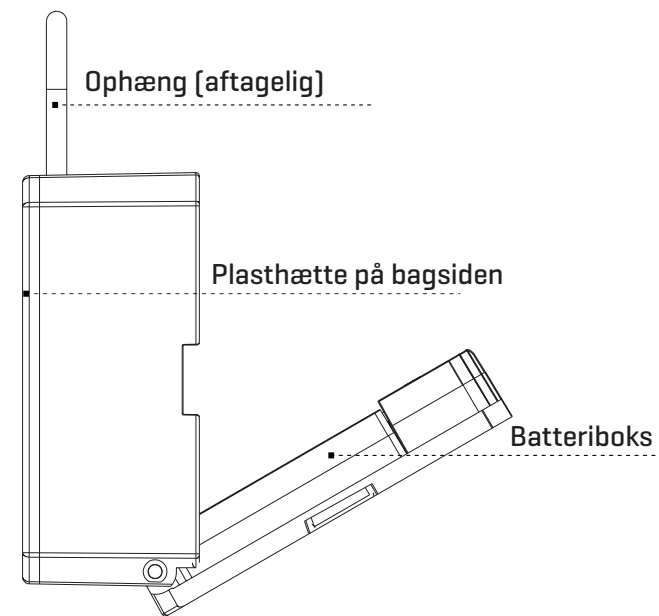

## MÅL

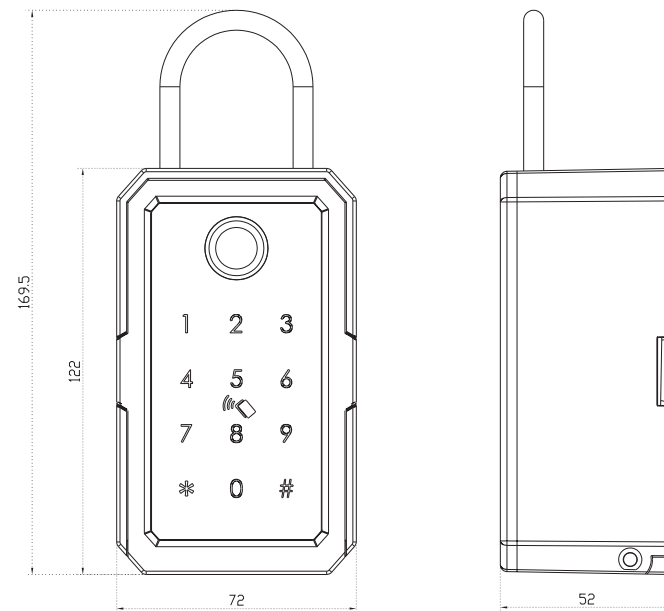

2

### 3 RESET TIL FABRIKSINDSTILLING

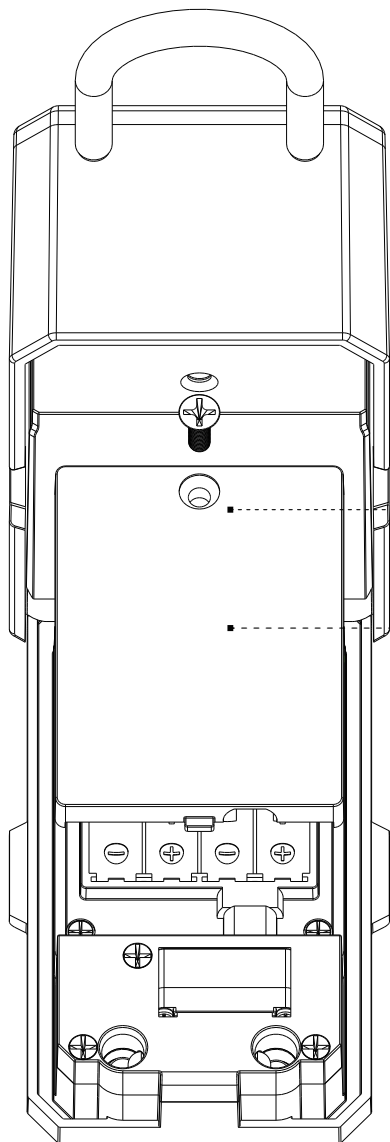

Åbn nøgleboksen.  
Drej skruen ud med en  
skruetrækker, og åbn  
batteriboksens dæksel.

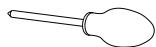

Batteriboksdæksel

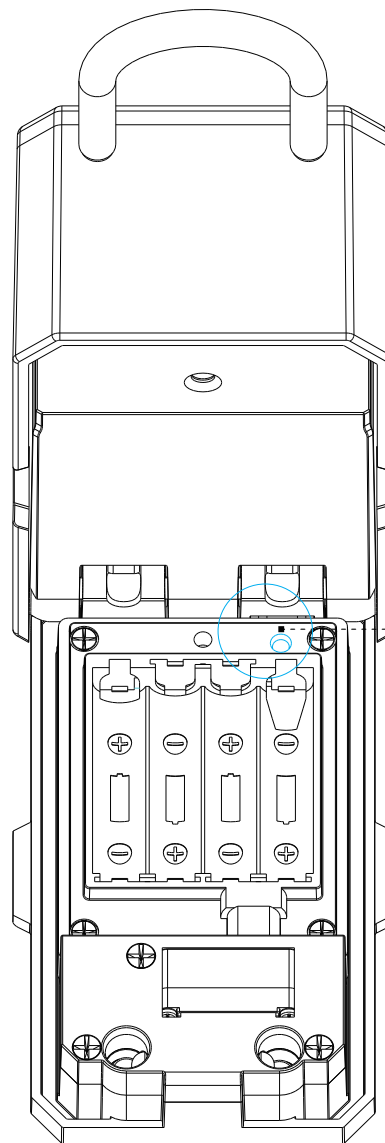

1. Tryk på resetknappen i 2 sekunder
2. Derefter kommer der en biplyd og enheden er nulstillet.
3. Fabriksindstillet password: 123456

Resetknap

## 4 ILLUSTRATION AF MONTAGEN

Nøgleboksen kan monteres på væggen eller hænges op med bøjlen.

### 4.1 Montage på væggen

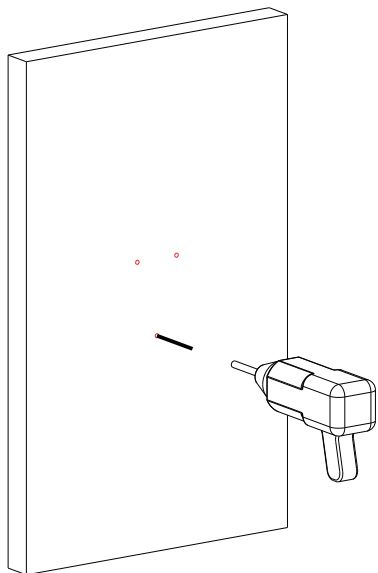

#### 4.1.1. Bor tre huller i væggen.

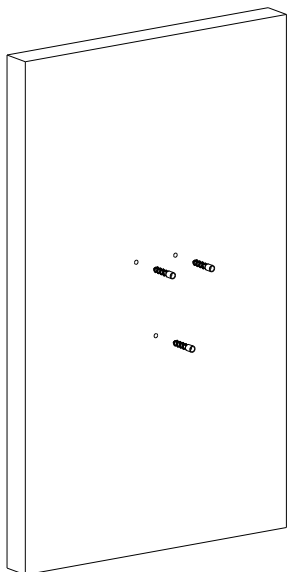

#### 4.1.2 Placer plugs i hullet.

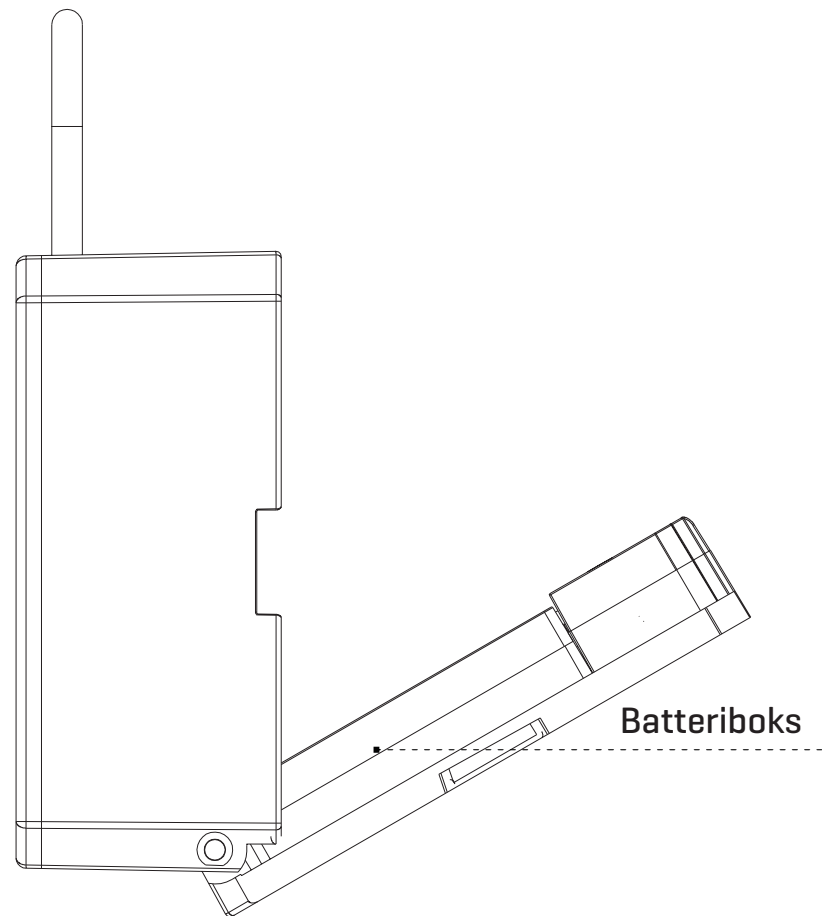

4.1.3 Monter nøgleboksen med skruerne, og kontrollér at der er isat fire AAA batterier i boksen.

## 4.2 MONTERING/AFMONTERING AF BØJLE

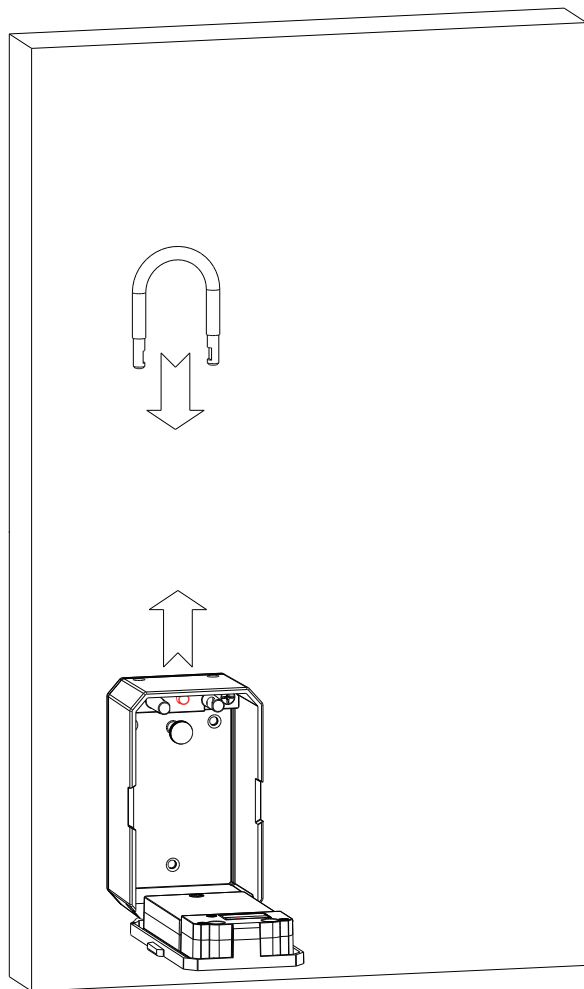

4.2.1 Placer bøjlens i hullerne øverst på nøgleboksen, og fastgør den til nøgleboksen.

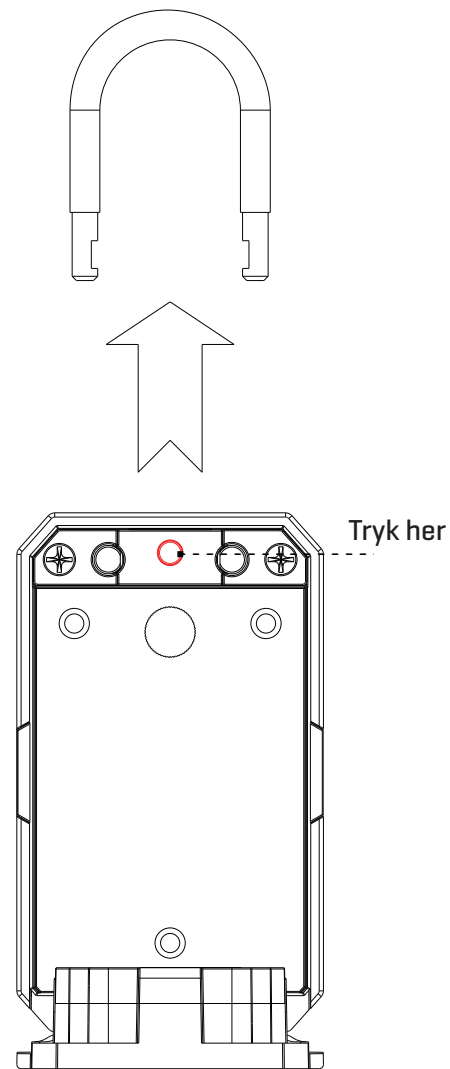

4.2.2 Tryk knappen inde i boksen som vist herover, fjern bøjlens.

## TTLOCK ANVENDELSE VIA APP

Søg med TTLOCK på Google Play eller i APPLE Store for at downloade appen. Installer den, eller scan QR-koden herunder for at installere app-softwaren. Læs manualen omhyggeligt før montagen, og opbevar den sikkert.



Tænd for din telefons Bluetooth funktion, før du tager den i drift.

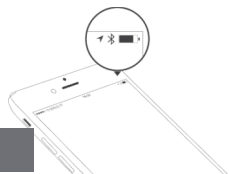

### 1. Tilføj en smartlås til din telefon

- Når du tilføjer nøgleboksen, skal handlingen være udført tæt på enheden, og tastaturet aktiveres ved sammenkoblingen.

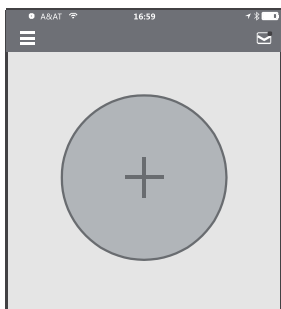
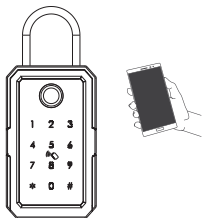

Trin 1: Klik på "+"-knappen

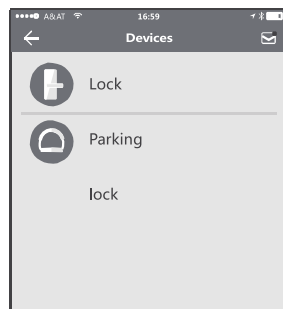

Trin 2: Vælg lås

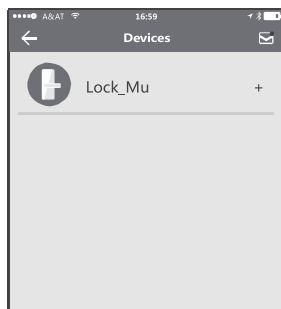

Trin 3: Klik på enhedens navn

- I trin 3 vil der være en "+"-knap efter nøgleboksens navn. Bemærk, at nøgleboksen ikke kan tilføjes, hvis der ikke er et "+" tegn. Interfacet vil vende tilbage til nøglelisten, når det er tilføjet.

- Gentag de ovenfor nævnte trin, hvis handlingen mislykkes, og se listen af enheder under trin 1.

- Sørg for, at din mobiltelefon er tændt med Bluetooth, og at nøgleboksen allerede forsynes med strøm fra batteriet.

### 2. Send en permanent eKey

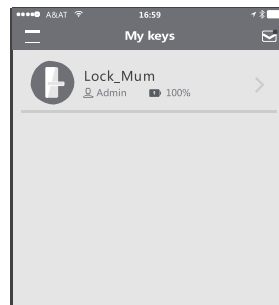

Trin 1: Klik på enhedens navn

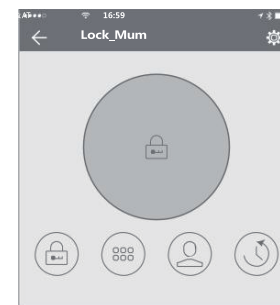

Trin 2: Klik på eKey'en

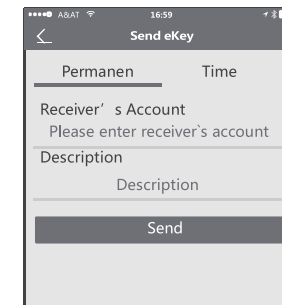

Trin 3: Klik på modtagerinfo

### Send en tidsindstillet eKey

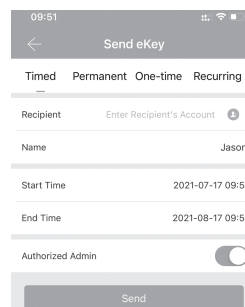

- I det tilladte tidsrum kan modtageren låse nøgleboksen op ubegrænset; når tidsrummet slutter, vil eKey'en automatisk blive ugyldig.

### 4. Send et tidsbegrænset kode

- Der findes fire typer kode: Permanent, tidsindstillet, cyklisk og som engangskode. Du kan indstille koden tilsvarende og dele med modtageren via mail/ whatsapp etc.

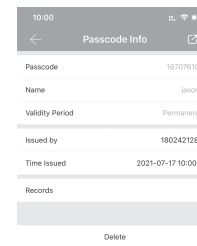
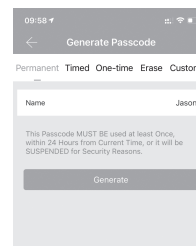

- En permanent kode udløber ikke, men administratoren kan til enhver tid slette den i brugerlisten.

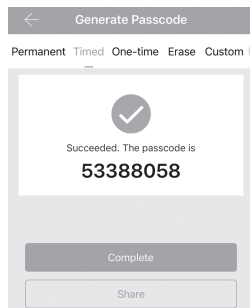
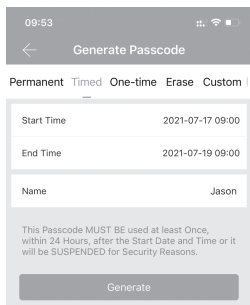

## 5. Udsted nøglebrikker

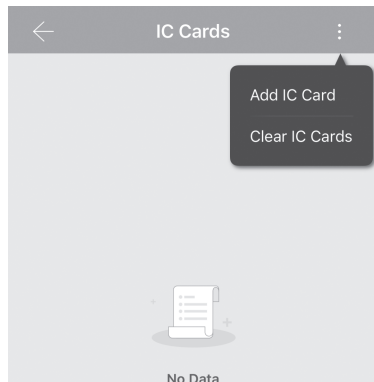
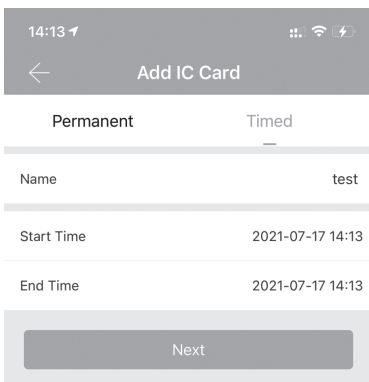

- Det er muligt at tilføje nøglebrikker enten permanent, tidsindstillet, cyklisk og som engangskode. Myster du en brik, er det nemt at slette den i appen.

## 6. Registreringer

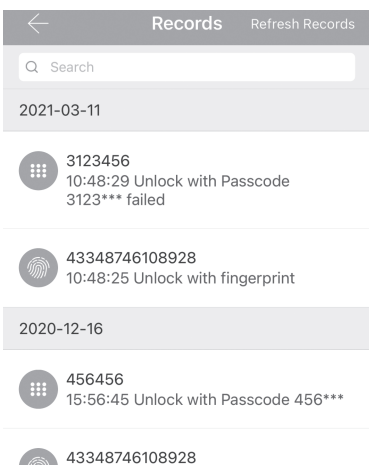

## Attention

Hvis en nøgleboks er tilknyttet til én telefon, kan den ikke tilknyttes til en anden telefon, medmindre:

1. Den forrige administrator sletter den på sin app ved siden af låsen .
2. Tryk på resetknappen i 2 sekunder for at nulstille til fabriksindstillinger.

- En kode skal slettes ved siden af låsen. Indtast software-interface og klik på "≡"-knappen for at tilføje låsen som angivet i pop-up-listen.

- Hver gang en almindelig bruger låser nøgleboksen op med eKey, som administratoren har sendt, genereres der automatisk en registrering, som sendes til administratorens telefon-app.

- Det er muligt at tilføje flere autoriseret administrator.

## 7. Låsindstillinger

Find enheden, og klik på kontrollér "indstilling"-knappen for at kontrollere informationerne om enheden. Du kan kontrollere låsinformationerne for lås ur/diagnose/oplås protokoller og firmware opdateringshandlinger m.m. Yderligere informationer finder du i illustrationerne nedenfor:

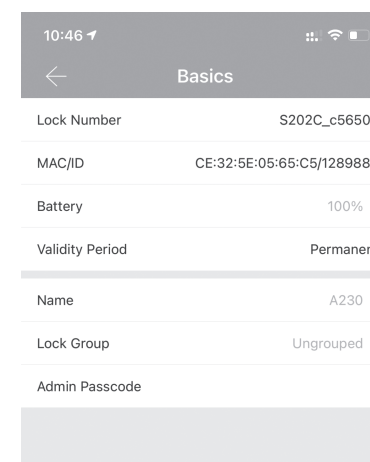
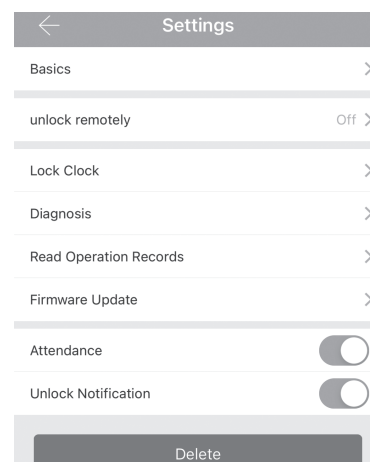

## 8. Systemindstillinger

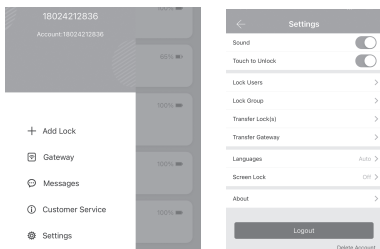

Find enheden og klik på “☰”-knappen; mulighederne kan vælges under pop-up brugere.

Bemærk: Koden skal tages i brug inden for 24 timer efter starttidspunktet, ellers vil den af sikkerhedsårsager miste sin gyldighed.

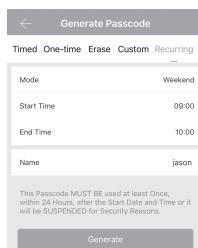

Bemærk: Den cykliske kode gælder i en uge og kan benyttes gentagne gange i et bestemt tidsrum. Hvis tidsrummet f.eks. indstilles til 10:00–20.00 hver weekend, kan brugeren kun åbne døren i det indstillede tidsrum i weekenden og ikke på noget andet tidspunkt. Også denne kode skal tages i brug inden for 24 timer efter starttidspunktet, da den ellers ikke virker længere.

## 9. Slet låsen

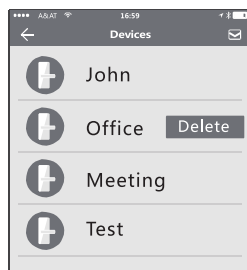

For at slette låsen skal du finde navnet og slette knappen t.v. Du kan slette låsen i appen. Du kan også trykke på resetknappen på bagsiden af frontpanelet, så en anden bruger kan tilføje låsen som en ny enhed.

## 10. Salgs- og servicebetingelser

- Læs manualen omhyggeligt før brug!
- Samtidigt anbefaler vi, at produktet altid testes inden ibrugtagning.
- Vi påtager os intet ansvar i tilfælde, hvor brugeren har brugt eller monteret enheden forkert.
- Der kan være mindre forskelle mellem produktbilleder og det fysiske produkt. Der henvises i så fald til det fysiske produkt.