

Installations- och bruksanvisning

för ditt nya utomhusspabad från DenForm



DenForm®

Bästa kund!

Lycka till med ditt nya utomhuspabad från DenForm.

Den här installations- och bruksanvisningen har utarbetats för att du ska kunna ha största möjliga glädje av ditt nya utomhuspabad i många år framöver.

Bruksanvisningen beskriver hur ditt nya utomhuspabad ska installeras och hur enheten ska skötas och underhållas för att hålla så länge som möjligt.

Om det skulle uppstå något problem med ditt utomhuspabad kan bruksanvisningen också hjälpa dig att hitta möjliga lösningar.

Förvara bruksanvisningen tillsammans med kvitto och garanti eftersom de måste kunna uppvisas om ditt utomhuspabad skulle behöva undersökas av DenForm Lux A/S.

Ett utomhuspabad från DenForm innebär en garanti för att du får en noggrant testad kvalitetsprodukt tillverkad uteslutande av de bästa nordamerikanska komponenterna.

Vi önskar dig mycket nöje med ditt nya utomhuspabad från DenForm Lux A/S.

Innehåll

SÄKERHETSREGLER	4
INSTALLATION	5
UNDERLAG/PLACERING AV SPABADET	5
UTOMHUSINSTALLATION	5
INOMHUSINSTALLATION	5
ELINSTALLATION/ANSLUTNING	5
STARTA SPABADET	9
STYRSYSTEM (CPU) PÅ MODELLER MED LITEN ELLER MEDELSTOR DISPLAY	11
HUVUDMENYER/NAVIGERING	11
PUMPAR	12
FILTRERING OCH OZON	13
FROSTSKYDD	13
JUSTERA DEN INSTÄLLDA TEMPERATUREN	13
LÄGENA READY OCH REST	15
STÄLLA IN KLOCKAN	16
LÅS	18
JUSTERA FILTRERINGEN	20
MEDDELANDE PÅ DISPLAYEN	21
STYRSYSTEM (CPU) PÅ MODELLER MED STOR DISPLAY	26
STÄLLA IN FUNKTIONERNA PÅ DISPLAYEN	27
SYSTEMMEDDELANDE	29
WI-FI-MODUL (TILLVAL)	30
EXTRA TILLBEHÖR TILL STORA MODELLER	32
UNDERHÅLL	33
FILTERSYSTEM.....	33
TÖMNINGSSYSTEM.....	34
MUNSTYCKEN.....	34
RENGÖRA SPABADET	36
ALLMÄN INFORMATION	36
VATTENBEHANDLING	37
OZONRENINGSSYSTEM	38
PROBLEMLÖSNING FÖR VATTENBEHANDLING	39
VINTERANVÄNDNING/VINTERFÖRBEREDELSE	41
GARANTI OCH SERVICE	42
AVFALLSHANtering	45

SÄKERHETSREGLER

VARNING! Viktig säkerhetsinformation – ska läsas igenom före användning och måste följas!

Var särskilt uppmärksam på följande när spabadet används av barn:

- För att minska risken för skador/olyckor får barn inte använda spabadet utan överinseende av vuxna.
- För att minska risken för skador rekommenderas en lägre vattentemperatur för barn under 5 år. Stick ned handen i vattnet och försäkra dig om att temperaturen är lagom innan barnen hoppar i.
- Påminn barnen om att våta underlag kan vara hala. Se till att barnen är försiktiga när de kliver i och ur spabadet.
- Låt inte barnen klättra ovanpå spabadets termolock. Lås termolocket när spabadet inte används.
- Låt aldrig sidohöljet stå öppet i barns närvaro.

Var uppmärksam på följande vid generell användning, gäller såväl barn som vuxna:

- För att undvika olyckor bör utsugningsgallren aldrig avlägsnas. Använd ALDRIG spabadet om ett utsugningsgaller saknas eller är trasigt.
- Våta underlag är hala. Undvik att halka eller ramla i spabadet. Var försiktig när du kliver i och ur spabadet.
- Personer med infektionssjukdomar bör inte använda spabadet.
- Håll allt löst hängande tyg (till exempel lösa bikiniband) och smycken borta från de roterande munstyckena.
- Användning av alkohol, mediciner och droger före eller under bad kan leda till medvetslöshet och drunkningsrisk. Personer som tar mediciner bör rådfråga läkare innan de använder spabadet. Vissa typer av mediciner kan medföra dåsighet och andra påverkar hjärtat, blodtrycket och blodcirkulationen.
- Gravida kvinnor bör rådfråga läkare innan de använder spabadet.

Risk för stötar

Spabadet ska alltid vara kopplat till en jordfelsbrytare.

Spabadet är utrustat med en jordförbindelse på sidan av styrboxen. För att minska risken för elstötar ska denna kopplas till strömkällans jord.

Om elledningen grävs ned är det viktigt att denna inte skadas vid framtida ingrepp i jorden. En skadad kabel ska bytas omgående.

Tillåt inga elektriska komponenter, såsom tv, radio, lampor, telefoner och liknande, inom 1,5 meter från spabadet. Om en elektrisk apparat faller ned i vattnet under användning kan det resultera i allvarliga olyckor.

Installera spabadet så att avlopp och dränering inte kommer i kontakt med strömföringen.

Bryt strömmen till spabadet inför underhåll på elektriska komponenter.

INSTALLATION

Underlag/placering av spabadet

Oavsett var du vill placera spabadet så är det viktigt att det är på ett solitt, bärande underlag. Spabadet ska placeras så att det finns tillräckligt med utrymme för att avlägsna sidopanelerna vid kontrollpanelen och för att sitta intill spabadet på kontrollsidan.

Underlaget ska kunna bära upp 2–8 ton beroende på modell.

Utomhusinstallation

Om spabadet installeras utomhus ska det placeras på ett underlag av flis, trä, torrt grus eller liknande.

Spabadet får inte stå på ett fuktigt underlag som en gräsmatta eller annan plantering. Underlaget ska vara plant och vågrätt. Underlaget bör vara av sådan art att eventuellt överskottsvatten från spabadet kan ledas bort. Om inte spabadet installeras på ett plant underlag kan det orsaka allvarliga skador på spabadets stomme. Avlopp eller dräneringssystem kan med fördel anläggas i närheten av spabadet.

Inomhusinstallation

Det finns några särskilda förhållanden som du bör vara uppmärksam på när du placerar ett utomhusspabad inomhus. Vatten kommer att spridas runt spabadet vid bland annat i- och urstigning och vid överskottsvatten. Golvet måste därför tåla vatten samt vara av sådan art att det inte blir halt när det blir vått. Golvet bör även kunna dräneras via avlopp eller liknande.

Spabadet avger en del fukt under användning och därför är det viktigt att rummet har god ventilation eller i bästa fall en avfuktare. Bristfällig ventilation kan ge allvarliga fuktskador på husets konstruktion.

Elinstallation/anslutning

Det ska finnas en strömkälla tillgänglig (3 faser, jord, noll, 16 A). Källan ska ha en jordfelsbrytare.

En lämplig kabel (rådfråga en behörig elektriker) för utomhusinstallation ska dras från elcentralen till stället där spabadet ska placeras. Kabeln bör vara cirka 2 meter längre än avståndet från elcentralen till spabadet. Strömkällan bör kunna brytas separat vid elcentralen.

Spabadets elanslutning måste utföras av behörig elektriker eller professionell servicetekniker från DenForm Lux A/S.

Anslutning

Avlägsna packmaterialet runt spabadet.

Placera spabadet på önskad plats. Kontrollera att spabadet står plant och vågrätt.

Ta bort sidohöljet under displayen. Ta av locket på styrboxen (som sitter bakom panelen med skylten) under spabadet. Dra strömkabeln till styrboxen och anslut kablarna till anvisade terminaler.

Kom ihåg att bryta strömmen vid kontakten/elcentralen före installationen.

Sätt tillbaka locket på styrboxen och sidohöljet.

Torka eventuellt av karet med en mjuk trasa. Använd vid behov en fuktig trasa för att ta bort ytbeläggningar som kalk. Det kan förekomma vatten- och kalkavlagringar från produkttestningen som gjordes före packning.

OBS! Spabadets avloppsventil är vid leverans öppen. Se sidan 33 för anvisningar om hur man stänger den.

Figur 1

Anslutning av spabad till 400 V 3-fas/noll/jord 16 A

Ta bort bygelkabel C+D och flytta bygelkabel A från stift J36 till J45. Flytta bygelkabel B från stift J12 till J79 (se bilden). OBS! Anslutningen ska nu vara mellan J60 och J45 samt mellan J41 och J79.

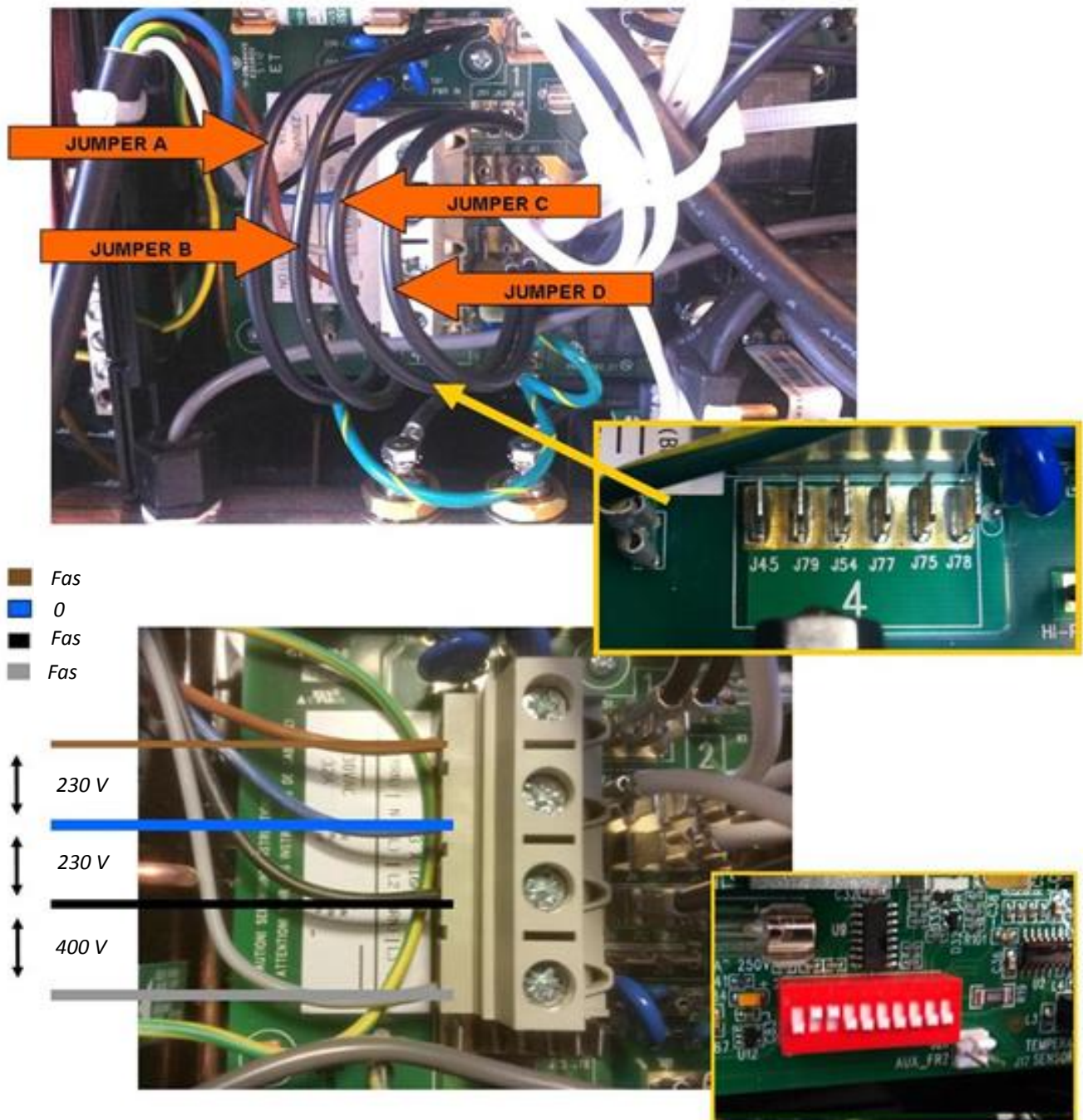

Elanslutning

OBS! Kabelavlastning ska monteras i elboxen (ingår inte).

Anslutning av spabad till 230 V 1-fas/noll/jord 32 A

Figur 2

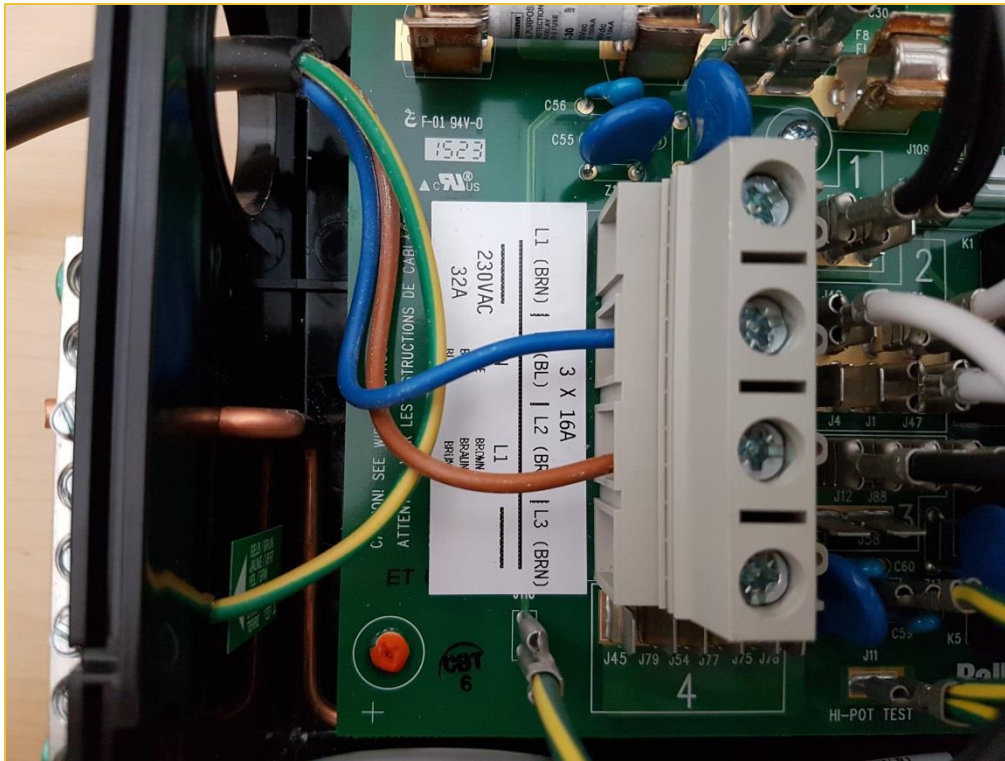

Figur 3

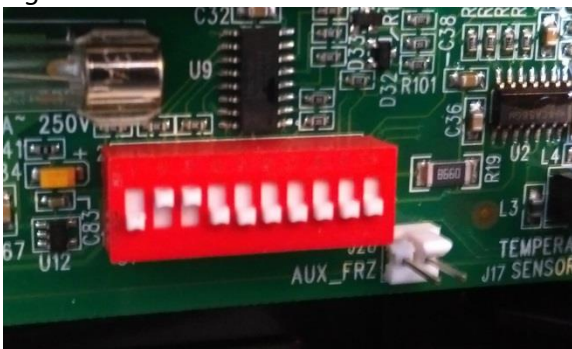

DIP-switch-inställning:
DIP 2 + 3 i ON

OBS! Kabelavlastning ska monteras i elboxen (ingår inte).

STARTA SPABADET

Fyll på vatten i spabadet. Kontrollera att spabadets avloppslucka är stängd. Fyll spabadet med vatten via en vattenslang. Vattnet ska nå cirka 3 cm ovanför det översta jetmunstycket. Om du upptäcker någon form av otäthet stänger du omedelbart av vattnet tills otätheten är åtgärdad.

Fortsätt fylla på vatten upp till cirka 2–4 cm ovanför filterinloppet.

VIKTIGT! Om utetemperaturen är under 0°C gör du så här: Fyll spabadet med 15–20 °C varmt vatten. Lägg på termolock och vänta 2 timmar innan du startar spabadet.

Starta spabadet: Slå på strömmen via brytaren i elcentralen.

När spabadet aktiveras för första gången visas några olika konfigurationsinställningar på displayen som därefter går över i startläge. Under uppstarten visas "Pr" (på spabad med liten display), "RUN" "PUMPS" "PURG"-"AIR" "----" (på spabad med liten eller medelstor display) eller "Priming Mode" (på spabad med stor display) i ca 4–6 minuter. Tryck inte på några knappar förrän de 4–6 minuterna har passerat. Därefter tänds värmeelementet och spabadet startas i standardläge och värmer upp vattnet till den inställda temperaturen. Du kan avsluta Priming-läget manuellt genom att trycka på knappen "Temp" (upp eller ned).

När du har avslutat inställningen blinkar den inställda vattentemperaturen på displayen innan den övergår till "-- ----". Efter cirka 2 minuters vattengenomströmning genom värmeelementet övergår displayen till att visa den aktuella vattentemperaturen och värmeelementet startas vid behov. Displayen visar konstant den senast uppmätta vattentemperaturen.

Testköra spabadet: När strömmen är ansluten tänds displayen på spabadet efter några sekunder. Testa att spabadets alla funktioner fungerar genom att trycka på knapparna Jet, Jet1, Jet2, Jet3/Air och låta spabadet vara i gång några minuter för att kontrollera att alla jetmunstycken fungerar och om det finns luft i slangsystemet.

Om en eller flera jetstrålar är väldigt svaga kontrollerar du först om det är tillräckligt med vatten i spabadet. Det är viktigt att vattennivån i spabadet är korrekt. Om vattennivån är låg kan det göra att luft sugas in i pumpen som sedan kan gå sönder.

Korrekt vattennivå för modeller med dubbelfilter är mitten av skimmern. För modeller med enkelfilter är det ca 3–4 cm över skimmern. Om jetstrålarna fortfarande är svaga undersöker du om munstyckena är stängda (vrid på ringen runt munstycket eller vrid på ventilerna längst upp på spabadet).

Om problemet ändå inte är löst kan det finnas en luftficka i slangsystemet vid någon av spabadets pumpar. Luftfickan får du bort genom att sakta lossa på muttern längst upp på pumpen tills det kommer ut vatten (Figur 4). Dra åt muttern igen. Ett sörplande ljud hörs innan pumpen får vatten och munstyckena ger önskad effekt.

Alternativt kan du lossa på en av de 2 vita muttrarna som sitter på vardera sidan om värmeelementet (Figur 5) tills det kommer ut vatten.

OBS! Om du väljer det sista alternativet måste du slå av strömmen först.

Figur 4



Figur 5



Kontrollera och justera pH-värdet

Kontrollera vattnets pH-värde med en provtagningsatts (finns att köpa via www.denform.se). För optimal badkomfort ska vattnets pH-värde ligga mellan 7,2 och 7,4. Om pH-värdet ligger utanför detta intervall bör det justeras med hjälp av pH- eller pH+ (pH- och pH+ finns att köpa på www.denform.se).

Chockklor bör alltid tillsättas i spabadet före första användningen oavsett reningssystem.

VIKTIGT! Tillsätt klor först när pH-värdet ligger inom det rekommenderade området.

Om allt fungerar som det ska är det dags att göra den första programmeringen för spabadets drift. Kontrollera i tabellen om spabadet är en modell med liten, medelstor eller stor display och läs sedan motsvarande kapitel i den här bruksanvisningen.

Efter programmeringen läggs termolocket på spabadet för att låta vattnet komma upp i den programmerade badtemperaturen. Väntetiden kan användas för att montera termolockets clips på spabadets sidor så att locket sitter ordentligt fast mellan användningarna.

Vid första uppvärmningen kan du räkna med en uppvärmningstid på 12–24 timmar beroende på modell, påfyllningsvattnets temperatur och väderförhållanden.

VIKTIGT!

- Fyll aldrig på spabadet med varmt vatten.
- Slå aldrig på strömmen till spabadet när det är tomt. Gör du det kan styrboxen, värmeelementet, pumparna och andra system ta skada.

STYRSYSTEM (CPU) PÅ MODELLER MED LITEN ELLER MEDELSTOR DISPLAY

Figur 6



Huvudmenyer/navigering

För att navigera genom menystrukturen används två eller tre knappar på kontrollpanelen.

Vissa paneler har separata knappar för att höja och sänka temperaturen (WARM respektive COOL) medan andra bara har en temperaturknapp (TEMP). I navigeringsschemat anges temperaturknapparna med en knappikon.

När det finns två temperaturknappar på panelen kan de även användas för navigering och programmering, till skillnad från paneler som bara har en TEMP-knapp.

När du använder WARM- och COOL-knapparna blinkar siffrorna på LCD-skärmen medan du ändrar den inställda temperaturen.

LIGHT-knappen (belysning) används även för att välja de olika menyerna och för att navigera inom varje avsnitt.

När du trycker på LIGHT-knappen medan siffrorna blinkar öppnas menyerna.

Menyerna kan stängas med vissa knapptryckningar. När du har väntat i några sekunder återgår kontrollpanelen till normal funktion.

Skärmbilder vid uppstart

Varje gång systemet startas visas en rad siffror. Efter startsekvensen startar systemets Priming-läge.

Förklaring

- Segment som blinkar eller håller på att ändras
- Meddelande om växlande eller pågående process – med 0,5 sekunders mellanrum
- ⌋ En temperaturknapp, används för "Action" (åtgärd)
- ☼ En temperaturknapp, används för "Action" (åtgärd)
- ☼ "LIGHT" eller dedikerad valknapp beroende på kontrollpanelens konfiguration
- Väntetid medan den senaste ändringen av ett menyalternativ sparas
- ***** Väntetid (beroende på menyalternativ) medan den ursprungliga inställningen återställs och alla ändringar av menyalternativet ignoreras

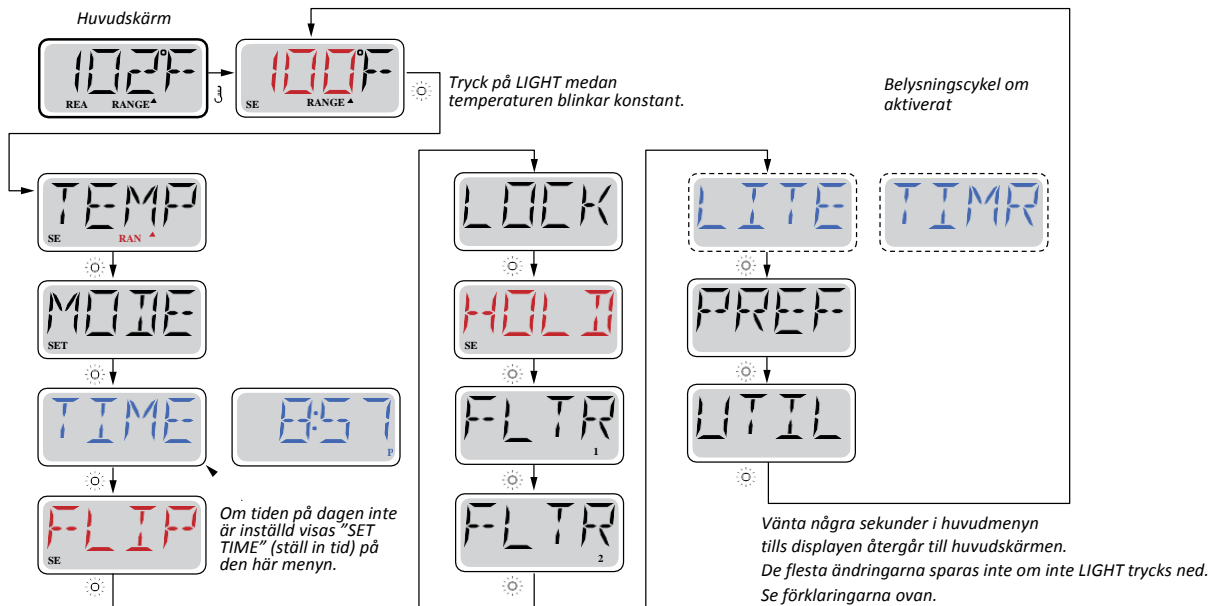

Figur 7

Pumpar

Tryck på JETS-knappen en gång för att slå av eller på pump 1 och för att växla mellan låg och hög hastighet, om detta är installerat. Om pumpen får gå stängs den av efter en bestämd tidsgräns (time-out). Med låg hastighet stannar pump 1 efter 30 minuter. Men hög hastighet stannar den efter 15 minuter. Cirkulationspumpen startar när systemet kontrollerar temperaturen under filtreringscykeln, vid kyla eller när en annan pump är i gång.

OBS! Pumpen ska bytas efter ca 2 000 drifttimmar (ca 2 år). Kontakta DenForm för byte.

Filtrering och ozon

Ozongeneratoren går under filtreringen och samtidigt som cirkulationspumpen.

Systemet har förprogrammerats från fabriken med en filtreringscykel som körs på kvällen (förutsatt att tiden är rätt inställd).

Tidpunkten och varaktigheten för filtreringen kan omprogrammeras. Filtreringscykel 2 kan aktiveras vid behov.

När varje filtreringscykel börjar körs blåsaren (om sådan finns) eller pump 2 (om sådan finns) kortvarigt för att rensa rörledningarna och därigenom upprätthålla en god vattenkvalitet.

OBS! Ozongeneratoren ska bytas efter 3 års drift. Kontakta DenForm för byte.

Frostskydd

Om temperaturgivarna i värmeelementet registrerar låg temperatur (under 6 °C) aktiveras frostskyddet automatiskt genom att alla pumpar startar. Pumparna går antingen kontinuerligt eller i perioder beroende på förhållandena.

Justera den inställda temperaturen

På paneler med två temperaturknappar, en uppåtpil (WARM) och en nedåtpil (COOL), blinkar siffrorna medan du trycker på knapparna för att höja och sänka temperaturen. När du trycker på knappen TEMP (liten display) eller på WARM/COOL (medelstor display) igen justeras den inställda temperaturen i riktningen som anges på knappen. När LCD-indikatorn slutar blinka värms spabadet upp till den nyinställda temperaturen när det behövs.

Om panelen bara har en temperaturknapp blinkar temperaturen när du trycker på knappen. Trycker du igen ändras temperaturrektningen (till exempel uppåt). Om du trycker på knappen TEMP när displayen har slutat blinka börjar temperaturen blinka igen och nästa gång du trycker ändras temperaturen i motsatt riktning (till exempel nedåt).

Om du håller temperaturknappen intryckt när temperaturen blinkar fortsätter temperaturen ändras tills du släpper knappen. Om det bara finns en temperaturknapp och gränsen för temperaturområdet har nåtts när knappen hålls intryckt ändrar förloppet riktning.

Dubbla temperaturområden (RANGE)

Det här systemet omfattar två inställningar av temperaturområdet med oberoende inställda temperaturer. Det höga området på displayen anges med en uppåtpil och det låga området anges med en nedåtpil.

De här områdena kan användas i olika syften. Vid normal användning har spabadet en READY-inställning och en REST-inställning. Temperaturområdena väljs med hjälp av menyerna nedanför. Varje område har sin egen inställda temperatur. När ett temperaturområde har valts kommer spabadet att värmas upp till den inställda temperaturen för det området.

Exempel:

I det höga området kan temperaturen ställas in mellan 26 °C och 40 °C. I det låga området kan temperaturen ställas in mellan 10 °C och 26,5 °C. Mer specifika temperaturområden kan ha fastställts av tillverkaren. Frostskyddet är aktivt i båda områdena.

Figur 8

Förklaring

- Segment som blinkar eller håller på att ändras
- Meddelande om växlande eller pågående process – med 0,5 sekunders mellanrum
-  En temperaturknapp, används för "Action" (åtgärd) "LIGHT" eller dedikerad valknapp beroende på kontrollpanelens konfiguration
- Väntetid medan den senaste ändringen av ett menyalternativ sparas
- ***** Väntetid (beroende på menyalternativ) medan den ursprungliga inställningen återställs och alla ändringar av menyalternativet ignoreras

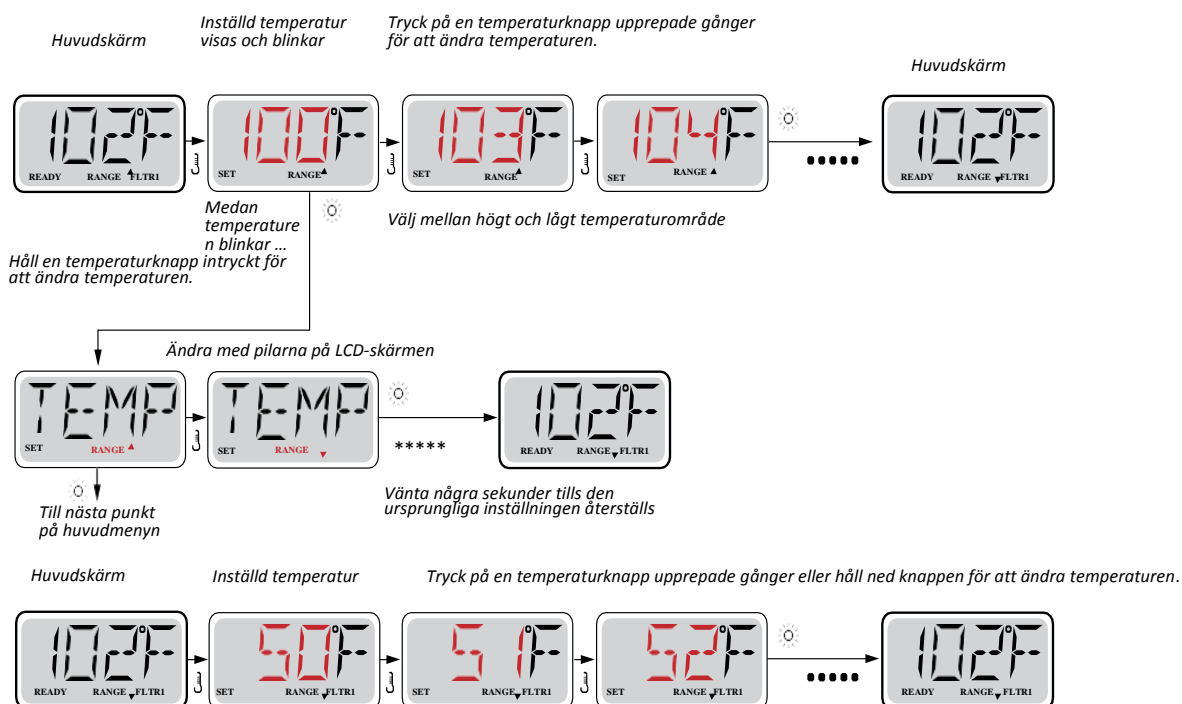

Lägena READY och REST

För att spabadet ska bli varmt måste en pump cirkulera vattnet genom värmeelementet.

Pumpen kan antingen vara en pump med 2 hastigheter eller en cirkulationspump.

READY-läge (standardprogram): Systemet kör ett inställt antal filtreringscykler. Dessutom startas filterpumpen och värmeelementet regelbundet för att upprätthålla önskad vattentemperatur.

REST-läge (ekonomiprogram): Systemet kör ett inställt antal filtreringscykler. Värmeelementet startas bara under filtreringscyklerna och det startas enbart för att uppnå en vattentemperatur på inställd nivå.

Figur 9

Förklaring

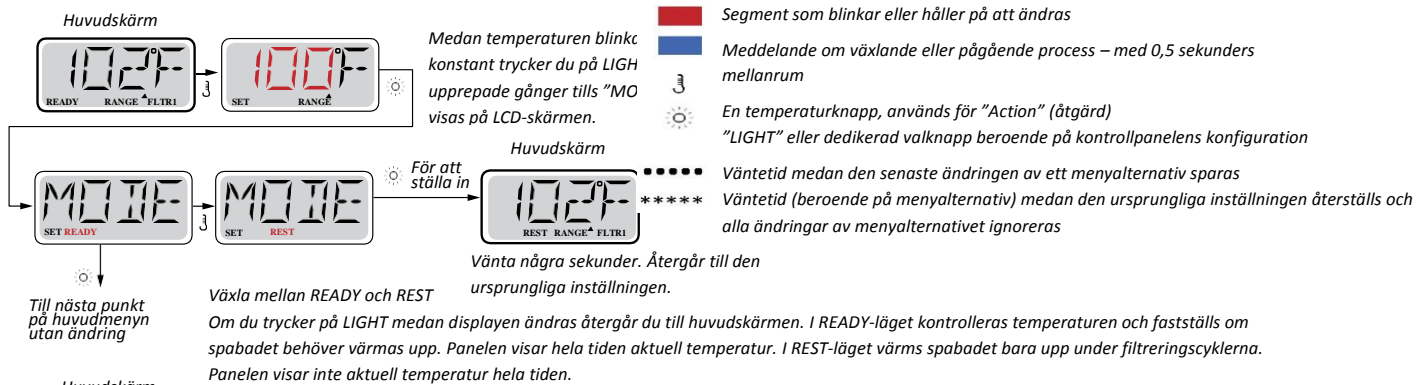

Om filtreringspumpen har varit frånslagen i en timme eller mer när en funktionsknapp (förutom LIGHT) aktiveras på panelen, kommer den pump som används tillsammans med värmeelementet att starta så att temperaturen kan registreras och visas.

READY i REST-läge

Om JETS-knappen trycks in medan spabadet är i REST-läge visas READY/REST på displayen. Systemet utgår från att spabadet ska användas och börjar därför värma upp vattnet till den inställda temperaturen. Cirkulationspumpen går tills temperaturen har uppnåtts eller i en timme. Efter en timme övergår systemet i REST-läge igen.

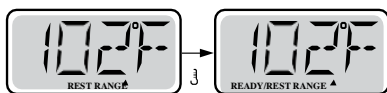

Figur 10

Ställa in klockan

Tidsinställningen är viktig för att bestämma filtreringsperioder och för andra bakgrundsfunktioner.

Om ingen tid finns inställd i minnet blinkar SET TIME (ställ in tid) på displayen när du öppnar meny TIME (tid).

24-timmarsvisning kan du välja under meny PREF.

Figur 11

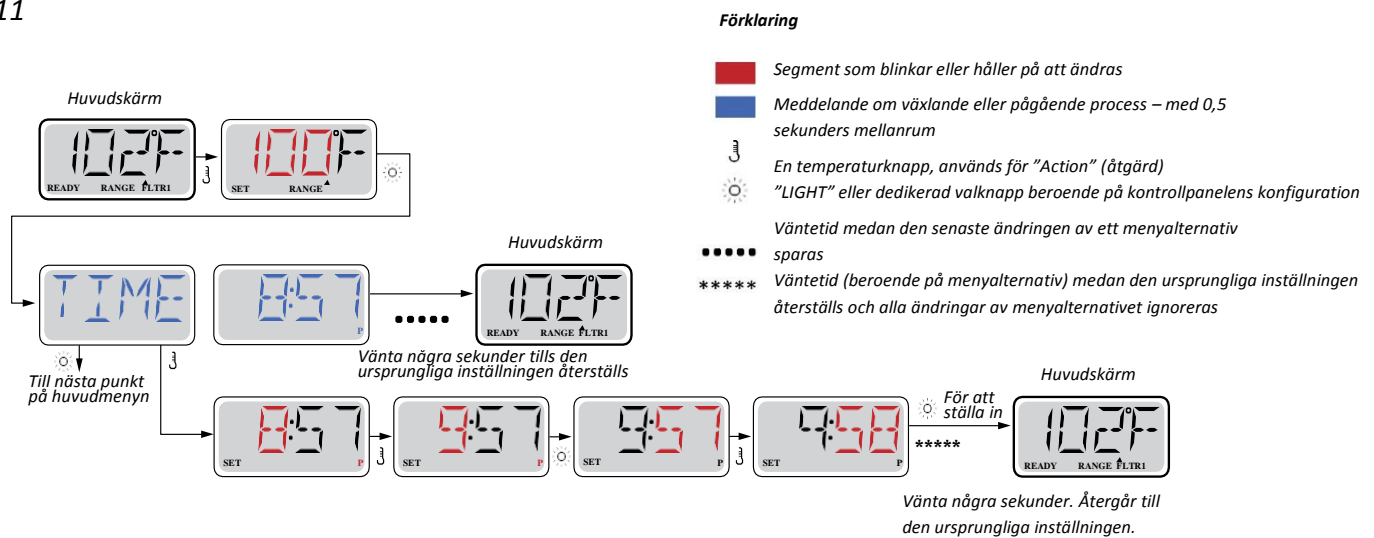

Figur 12



Om tiden inte är programmerad på grund av en omstart visas SET TIME på meny i stället för bara tiden.

Anmärkning:

Om strömmen till systemet bryts sparas inte tiden. Systemet kommer fortfarande att fungera och alla övriga användarinställningar sparas. Om filtreringscykler behöver köras en bestämd tid på dagen kommer en nollställning av klockan att återställa filtreringstiderna till de aktuella programmerade perioderna.

När systemet startar upp används som standard 12:00 mitt på dagen, så ett annat sätt att få filtreringstiderna normala igen är att starta spabadet klockan 12:00 på dagen. SET TIME kommer att fortsätta blinka på meny TIME tills tiden har ställts in, men när spabadet startas klockan 12:00 körs filtreringscyklerna så som de har programmerats.

FLIP (vänd display)

Figur 13

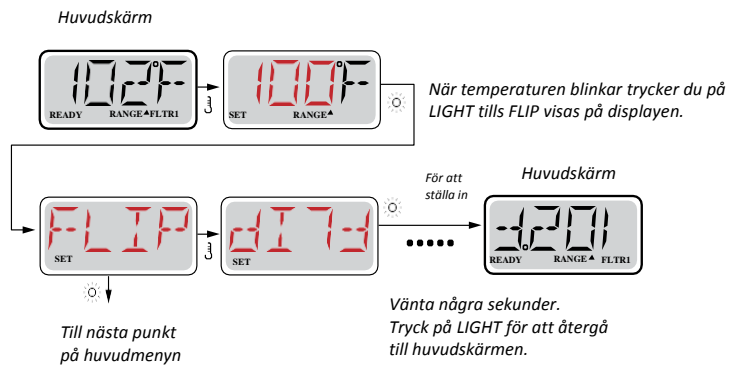

Anmärkning:

På vissa paneler finns det en dedikerad FLIP-knapp som gör att displayen kan vändas med en enkel tryckning.

Lås

Kontrollen kan begränsas för att förhindra oönskad användning eller temperaturjusteringar.

När kontrollpanelen är låst kan styrenheten inte användas men alla automatiska funktioner är alltid aktiva.

När temperaturen är låst går det att använda JETS och andra funktioner men den inställda temperaturen och andra programmerade inställningar kan inte justeras.

Temperaturlåset begränsar antalet tillgängliga menyalternativ. Dessa omfattar inställd temperatur, FLIP, LOCK, UTIL, INFO och FALT

Figur 14

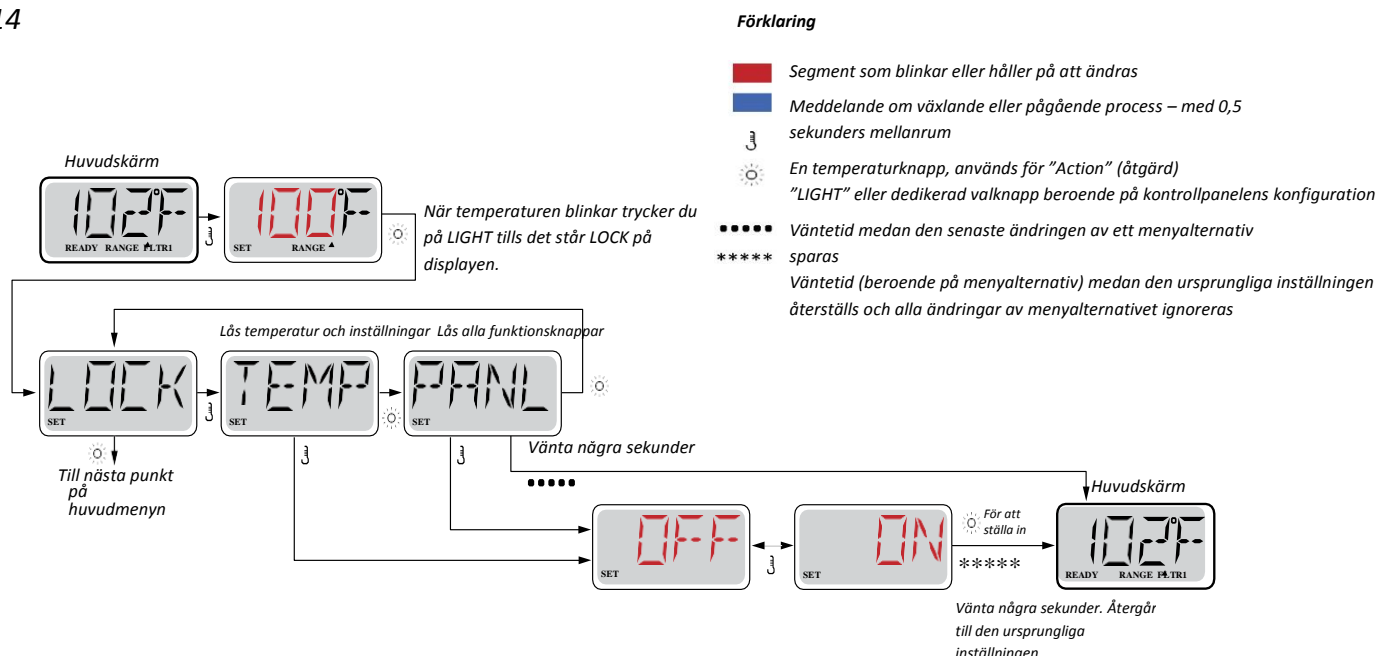

Figur 15



Figur 16

Temperatur låst

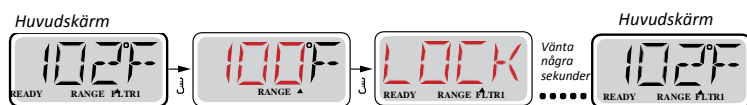

När temperaturen är låst kan du visa den inställda temperaturen på panelen genom att trycka på en temperaturknapp.

Om du försöker nollställa temperaturen med ytterligare en knapptryckning visas LOCK på displayen. De justerbara inställningarna på menyerna är också låsta.

Lås upp

Denna upplåsningsssekvens kan användas på alla skärmar som kan visas på en låst panel.

Figur 17



ANMÄRKNING: Om panelen har både UPP- och NED-knappar fungerar bara UPP-knappen med upplåsningsssekvensen.

Justera filtreringen

Huvudfiltrering

Filtreringscykler används med hjälp av en starttid och en varaktighet. Starttiden anges med ett "A" eller "P" längst ned till höger på displayen. Varaktigheten anges inte med vare sig "A" eller "P".

Varje inställning kan justeras i 15-minutersintervall.

Displayen beräknar sluttiden och visar den automatiskt.

Förklaring

- Segment som blinkar eller håller på att ändras
- Meddelande om växlande eller pågående process – med 0,5 sekunders mellanrum
-  En temperaturknapp, används för "Action" (åtgärd) "LIGHT" eller dedikerad valknapp beroende på kontrollpanelens konfiguration
- Väntetid medan den senaste ändringen av ett menyalternativ sparas
- ***** Väntetid (beroende på menyalternativ) medan den ursprungliga inställningen återställs och alla ändringar av menyalternativet ignoreras

Figur 18

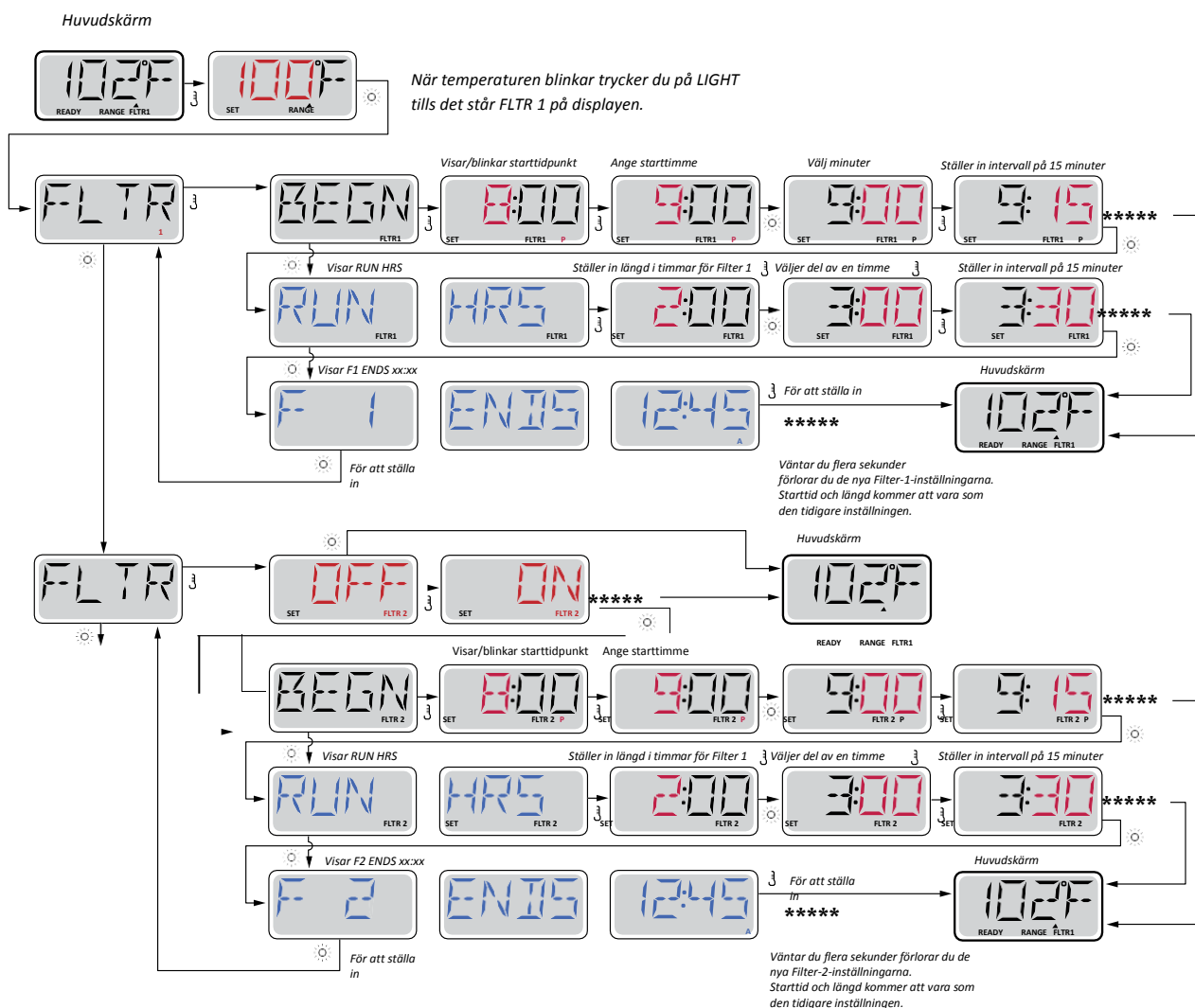

Filtreringscykel 2 – valfri filtrering

Filtreringscykel 2 är inaktiverad som standard.

Det är möjligt att överlappa filtreringscykel 1 och filtreringscykel 2. Med överlappande tider förkortas den allmänna filtreringen.

Meddelanden på displayen

Figur 19



Priming-läge – M019

Varje gång spabadet slås på startar Priming-läget.

Priming-läget pågår ca 4 minuter.

Figur 20

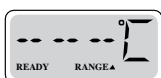

Vattentemperatur är okänd

När pumpen har gått i 1 minut visas temperaturen.

Figur 21



För kallt – frostskydd

Potentiella frostgrader har registrerats och alla pumpar och blåsaren aktiveras. Alla pumpar och blåsaren är på i minst 4 minuter och tills det inte längre är risk för frostgrader.

Det här är en driftmeddelande, inte något felmeddelande.

Figur 22



Vattnet är för varmt (OHS) – M029

En av vattentemperaturgivarna har registrerat att spabadets vattentemperatur är 43,3 °C. Spafunktionerna inaktiveras tills vattentemperaturen nått under 42,2 °C.

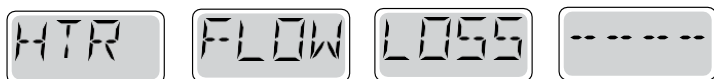
Figur 23**Värmeelementets genomströmning är reducerad (HFL) – M016**

Eventuellt strömmar det inte tillräckligt med vatten genom värmeelementet för att transportera bort värmen från det. Värmeelementet startar om efter ca 1 minut.

Detta kan bero på:

- Filtret behöver rengöras eller bytas
- Pumpen behöver luftas
- Låg vattennivå
- För många stängda munstycken

Figur 24**Värmeelementets genomströmning är reducerad (LF)* – M017**

Eventuellt strömmar det inte tillräckligt med vatten genom värmeelementet för att transportera bort värmen från det och värmeelementet har därför slagits från.

Detta kan bero på:

- Filtret behöver rengöras eller bytas
- Pumpen behöver luftas
- Låg vattennivå
- För många stängda munstycken

När problemet är löst trycker du på valfri knapp för att nollställa och starta värmeelementet.

Figur 25

**Värmeelementet kan vara torrt (dr) * – M028**

Ett eventuellt torrt värmeelement eller otillräckligt med vatten för att värmeelementet ska kunna starta. Spabadet är avstängt i 15 minuter.

Detta kan bero på:

- Filtret behöver rengöras eller bytas
- Pumpen behöver luftas
- För många stängda munstycken

När problemet är löst trycker du på valfri knapp för att nollställa och starta värmeelementet.

Figur 26

**Värmeelementet är torrt* – M027**

Det finns inte tillräckligt med vatten i värmeelementet för att det ska kunna starta. Spabadet stängs av.

Detta kan bero på:

- Filtret behöver rengöras eller bytas
- Pumpen behöver luftas
- För många stängda munstycken

När problemet är löst trycker du på valfri knapp för att nollställa och starta värmeelementet.

Figur 27

**Värmeelementet är för varmt (OHH)* – M030**

En av vattentemperaturgivarna har registrerat 47,8 °C i värmeelementet och spabadet stängs därför av. När vattnet är under 42,2 °C nollställer du genom att trycka på valfri knapp.

Detta kan bero på:

- Filtret behöver rengöras eller bytas
- Pumpen behöver luftas
- För många stängda munstycken

Figur 28

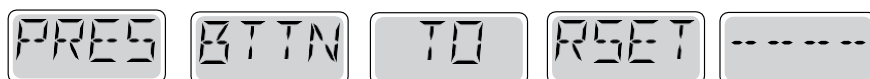

Ett nollställningsmeddelande kan visas med andra meddelanden.

Vissa fel kan kräva att strömmen slås av och på igen.

Figur 29



Balansen mellan givarna är dålig – M015

Temperaturgivarna är eventuellt inte synkroniserade vid ca 16,6 °C.

Kontakta DenForm för service.

Figur 30



Balansen mellan givarna är dålig* – M026

Temperaturgivarna är inte synkroniserade. Balansen mellan givarna är dålig.

Felet har konstaterats i minst 1 timme.

Kontakta DenForm för service.

Figur 31



Givarfel – givare A: M031, givare B: M032

En temperaturgivare eller givarkretsen har slutat fungera.

Kontakta DenForm för service.

Allmän underhållshjälp

Tryck på en temperaturknapp för att nollställa.

Figur 32



Växlar mellan temperatur eller normal visning.

Visas enligt ett fast schema, till exempel var 7:e dag.
pH-värdet kontrolleras med en provtagningsatts och pH justeras med relevanta kemikalier.

Figur 33

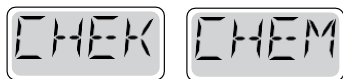

Växlar mellan temperatur eller normal visning.

Visas enligt ett fast schema, till exempel var 7:e dag.
Kontrollera klornivån och pH-värdet med en provtagningsatts och justera med relevanta kemikalier.

Figur 34



Växlar mellan temperatur eller normal visning.

Visas enligt ett fast schema, till exempel var 30:e dag.
Rengör filtret med DenForms filterrengöringsmedel.

Figur 35



Växlar mellan temperatur eller normal visning.

Visas enligt ett fast schema, till exempel var 30:e dag.
Jordfelsbrytaren (GFCI) eller HFI-reläet är viktiga säkerhetsmekanismer och ska testas regelbundet för att kontrollera pålitligheten.

Jordfelsbrytare eller HFI-relä har en TEST-knapp för att användaren ska kunna säkerställa korrekt funktion.

VARNING! Så fort det blir kyla måste jordfelsbrytaren eller HFI-reläet omedelbart nollställas. Spabadet riskerar annars att ta skada.

STYRSYSTEM (CPU) PÅ MODELLER MED STOR DISPLAY

Figur 36



När spabadet aktiveras för första gången visas några olika konfigurationsinställningar på displayen och därefter går den över i startläge. Under uppstarten visas "Priming Mode" i cirka 4–6 minuter. Tryck inte på några knappar under tiden förrän "Priming Mode" har försvunnit från displayen. När "Priming Mode" stängs av startar värmeelementet och spabadet går över i standardläge och värmer upp vattnet till den inställda temperaturen.

JETS 1:

Tryck på JETS 1 för att starta massagepumpen. Tryck en gång till för att stänga av. Systemet har en inbyggd timer som stänger av pumpen automatiskt efter 15 minuter. Detta sker bland annat för att se till att spabadet inte körs i onödan.

Lampan vid JETS 1-knappen lyser när massagepumpen är aktiverad.

JETS 2:

Tryck på JETS 2 för att starta massagepump 2. Tryck en gång till för att stänga av. Systemet har en inbyggd timer som stänger av pumpen automatiskt efter 15 minuter. Detta sker bland annat för att se till att spabadet inte körs i onödan.

Lampan vid JETS 2-knappen lyser när massagepumpen är aktiverad.

AUX:

Tryck på AUX för att starta blåssystemet. Tryck en gång till för att stänga av. Systemet har en inbyggd timer som stänger av pumpen automatiskt efter 15 minuter. Detta sker bland annat för att se till att spabadet inte körs i onödan.

Lampan vid knappen för AUX/blåssystem lyser när massagepumpen är aktiverad.

LIGHT:

Tryck på LIGHT för att ändra belysningen. Tryck en gång till för att stänga av. Systemet har en inbyggd timer som stänger av belysningen automatiskt efter 4 timmar. Detta sker bland annat för att se till att belysningen inte är tänd i onödan.

Lampan vid LIGHT-knappen lyser när belysningen är tänd. Det finns olika belysningsfunktioner vid varje tryckning på LIGHT.

På modeller med tre jetstrålepumpar används LIGHT för att starta JETS 3.

Ställa in funktionerna på displayen

På YouTube finns en detaljerad video om hur kontrollpanelen ska användas.

Gå till www.youtube.com och sök på videon:

”Balboa BP2000 Technical Series TP800 Topside Panel Interface”.

Videon är 2 minuter och 41 sekunder lång.

Navigera med hjälp av pilarna till höger på displayen för att välja önskad funktion.

Du väljer funktionen genom att trycka på knappen i mitten.

Programmera

På navigeringsskärmen kan alla funktioner programmeras och styras. På den här skärmen kan du aktivera alla funktioner direkt, till exempel allmän status för spabad, önskad och aktuell vattentemperatur, status för pumpar och värme, temperaturintervall, felmeddelanden, menyvisning och indikator för displaylås.

Du kan programmera inom fyra olika områden:

- High Range (högt temperaturintervall)
- Low Range (lågt temperaturintervall)
- Ready Mode (standardprogram): Systemet kör det antal filtreringscykler som har ställts in under funktionen ”Filter Cycles”. Dessutom startas filterpumpen och värmeelementet regelbundet för att upprätthålla önskad vattentemperatur. För att kontrollera om spabadet är inställt på standardprogrammet går du till ”Settings” och ”Heat Mode” och kontrollerar att ”Ready” är markerat.
- REST-läge: Systemet kör ett inställt antal filtreringscykler. Värmeelementet startas bara under filtreringscyklerna och det startas enbart för att uppnå en vattentemperatur på inställd nivå. OBS! Det är inte säkert att värmeelementet klarar av att värma upp vattnet till inställd temperatur i REST-läget!

Ställa in filtreringscykeln

Filterpump och ozonreningssystemet aktiveras under en filtreringscykel. I början av varje filtreringscykel aktiveras alla pumparna och blåsaren. Efter ca 30 sekunder stängs blåsaren av och efter 5 minuter stannar pump 1 och 2.

Filtreringscykeln kan ställas in separat på en bestämd tidpunkt och med en bestämd varaktighet. Sluttiden för filtreringscykeln visas på displayen. Du kan programmera 2 filtreringscykler.

Längden på varje filtreringscykel kan programmeras från 1 till 12 timmar per tidszon (standardinställningen är 2 timmar). Du kan också välja om filtreringscykeln bara ska köras inom dagzonen eller nattzonen eller inom båda tidszonerna.

OBS! Pumpen ska bytas efter ca 2 000 drifttimmar (ca 2 år). Kontakta DenForm för byte.

Ytterligare och personliga inställningar

I inställningsmenyn (välj "Settings" och "Preferences") kan du skapa en personlig inställning.

- Temp Display: Du kan välja mellan Fahrenheit (F) och Celsius (C).
- Time Display: Tiden på displayen kan ställas in på antingen 12-timmars- eller 24-timmarsvisning.
- Reminders: Du kan ställa in olika påminnelser, till exempel för rengöring av filtret ("On" eller "Off").
- Cleanup: Den här funktionen är inte aktiverad.
- Dolphin: Den här funktionen är inte aktiverad.
- Färg: Det går att ändra bakgrundsfärg (5 olika färger).
- Språk: Det går att ändra språk på displayen.

Begränsning av funktioner (låsnings av displayen)

Under menyvalet "Inställningar - Lås" (Settings - Lock) kan systemet ställas in för att förhindra avsiktlig användning eller ändring av temperaturinställningar.

Om man låser displayen kan knapparna inte användas men alla automatiska funktioner fortsätter att vara aktiva.

Om inställningarna låses kan jetstrålar och andra funktioner fortfarande användas utan att temperaturinställningar och andra programmerade inställningar påverkas.

Vid låsning av inställningar ("Settings Lock") kan ett begränsat antal menyval visade, som t.ex. "Set Temperature", "Invert", "Lock", "Utilities", "Information" och "Fault Log". Dessa visas på skärmen men går inte att ändra.

När inställningarna och/eller displayen är låst visas ett hänglås i skärmens nedre högra hörn.

Upplåsning av displayen

För att låsa upp displayen (Panel) eller inställningar (Settings) går du in under menyvalet lås/lås upp (Lock/Unlock). Använd navigeringsknapparna för att komma till den rad du vill låsa upp.

- När du står på rätt rad klickar du två gånger på pricken och därefter en gång på nedåtpilen.



Systemmeddelanden

Styrsystemet använder olika meddelanden på displayen om problem, fel eller specialinställningar registreras som användaren bör uppmärksammas på.

Medd.	Betydelse	Lösning
M016	Vattenflödet är lågt.	Flödet genom värmeelementet är inte tillräckligt för att kunna starta. Värmeelementet startar igen efter 1 minut.
M017	Det finns inte tillräckligt med vatten för att värmeelementet ska kunna värma upp vattnet. Värmeelementet har inaktiverats.	Efter att vatten har fyllts på trycker du på knappen i mitten för att nollställa värmeelementet. Uppvärmningen startar igen.
M028	Värmeelementet kan vara tomt på vatten eller innehålla för lite vatten.	Spabadet är avstängt i 15 minuter. Tryck på valfri knapp på displayen för att återställa värmeelementet.
M027	Det finns inte tillräckligt med vatten för att värmeelementet ska kunna starta. Spabadet stängs av.	När problemet är löst trycker du på "Clear"-felmeddelandet och startar om spabadet.
M030	En av givarna registrerar för hög vattentemperatur. Spabadet stängs av.	Radera felmeddelandet när temperaturen har sjunkit och starta om spabadet. Kontakta DenForm om problemet kvarstår.
M015	Temperaturgivarna är inte synkroniserade.	Kontakta DenForm
M026	En av temperaturgivarna är inte synkroniserad.	Kontakta DenForm
M031	Fel på givare A. Fel på en temperaturgivare eller en temperaturkrets.	Kontakta DenForm
M032	Fel på givare B. Det är fel på en temperaturgivare.	Kontakta DenForm
M022	Systemet kunde inte starta.	Detta kan bero på ett problem med programvaruuppdatering. Kontakta DenForm
M021	Inställningarna har nollställts (minnesfel).	Kontakta DenForm om felmeddelandet återkommer mer än en gång vid start.
M020	Tiden har nollställts.	Kontakta DenForm
M34	En pump är defekt. Vattnet är för varmt.	Kontakta DenForm

Wi-Fi-modul (tillval)

Med Balbos nya "WorldWide App Kit" kan du fjärrstyra ditt utomhusspabad från din smartphone eller iPhone.

Kompatibel och nödvändig utrustning för detta system

- Apples produkter iPhone och iPad (operativsystemet iOS 5 eller senare)
- Telefoner och surfplattor med Android (version 2.3 eller senare)
- Ett lokalt Wi-Fi-nätverk med tillgång till Internet och fast IP-adress

För att kunna använda systemet måste du ladda ned en app till din telefon/surfplatta. Appen hämtas antingen från App Store (Apple) eller Google Play (Android).

En installationsguide för appen till telefon/surfplatta finns på YouTube:

- Gå till YouTube och sök på: Balboa Water Group för att hitta instruktionsvideon
- För iPhone och iPads: "BWA Installationsguide för iPhone och iPads"
- För Android-enheter: "BWA Installationsguide för Android"

Konfigurera Wi-Fi

Kontrollera följande när appen har laddats ned:

- Se till att Wi-Fi har aktiverats på din mobila enhet.
- Stå nära spabadet och välj nätverket med nätverksadressen: BWGSpa_ (följt av 5 siffror). Den mobila enheten ansluts till spabadet (lösenord behövs inte).

OBS! Om "BWGSpa_XXXX" inte visas i listan i den mobila enheten kan det bero på att modulen i spabadet behöver nollställas. Detta görs med hjälp av en magnet som förs från höger till vänster mycket långsamt och nära modulen (se beskrivning nedan).

När anslutningen mellan den mobila enheten och spabadet är upprättad trycker du på "Connect" i appen om du vill styra spabadet från den mobila enheten.

När appen har installerats på den mobila enheten kan du styra spabadet antingen lokalt eller på avstånd. Lokalt betyder via det trådlösa nätverket i huset och på avstånd betyder via Internet (molnet).

När den mobila enheten är ansluten via Internet (molnet) visas ett litet moln längst upp till vänster i telefonen (under "Controls").

OBS! Användningen av molnappen är gratis första året. Därefter debiteras ett mindre belopp för att du ska kunna fortsätta använda appen.

I appen är det möjligt att styra de flesta spafunktionerna som är tillgängliga via displayen. Det finns 2 funktioner i appen: 1) Controls och 2) Settings:

- Controls: På den här menyn kontrolleras pumpar, blåsare och belysning.
- Settings: Under det här menyalternativet styr du vattentemperaturen, filtercirkulationen och tiden när filtercirkulationen ska starta och sluta.

Nollställa SSID/routermodul

Ska bara göras i undantagsfall då det inte går att ansluta till Wi-Fi.

För att nollställa enheten till fabriksinställningarna används en kraftfull magnet. Håll till höger på modulen och dra den långsamt åt vänster. Modulen nollställs och Wi-Fi-adressen BWGSpa_ (följt av 5 siffror) visas på den mobila enheten.

Figur 37

Nollställning av enheten till fabriksinställningar. Håll upp den svarta delen av kabeln upptill på höger sida av modulen i ca 10 sekunder. Modulen nollställs och wifi-adressen BWGSpa_ (följt av 5 siffror) visas på den mobila enheten.

Figur 37



EXTRA TILLBEHÖR TILL STORA MODELLER

Aromaterapi (stora modeller)

En liten påse med doftpärlor läggs i behållaren vid kanten av spabadet. Sedan sprids en härlig doft av blommor i spabadet.

Doftpåsar finns att köpa hos din lokala återförsäljare eller på www.denform.dk.

Figur 38



Spela upp musik från smartphone (stora modeller)

Tryck på de 2 högtalarna i hörnen av spabadet. Dessa kommer då att bli synliga.

I luckan till smartphone sitter en AUX-kontakt. Uttaget öppnas och kontakten ansluts direkt till en smartphone. Därefter placeras telefonen bakom luckan. Tryck på strömbrytarknappen till höger om luckan. Stäng luckan för att skydda telefonen mot vatten. Ljudet i högtalarna regleras via telefonen.

Figur 39



AUX-kontakt



Anslut smartphone



Strömbrytare

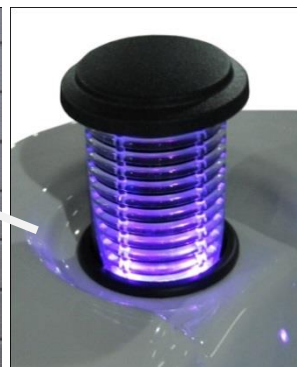

2 st. högtalare

Vattenfall (stora modeller)

För att starta vattenfallet måste cirkulationspumpen aktiveras via displayen.

Vrid på det runda vredet på kanten av spabadet. Vattenfallet stängs av samtidigt som cirkulationspumpen.

Om du vill aktivera vattenfallet igen går du till väga på samma sätt.

Figur 40

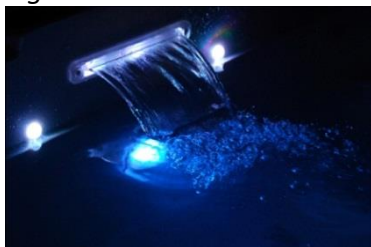

Vattenfall med belysning



Vred till vattenfall

UNDERHÅLL

Filtersystem

Beroende på modell är spabadet utrustat med ett toppmonterat enkelfilter, sidomonterat dubbelfilter eller Quadsystem för Swimspa.

Filtret sitter i en filterkassett som är integrerad i spabadet.

Enkelfiltret sitter i en toppmonterad flytskimmer. Skimmern följer vattennivån uppåt och nedåt. Den toppmonterade skimmern kan separeras i flera nivåer så att det går att rengöra behållaren och byta själva filtret.

Utomhusspabad med dubbelfilter har en fyrkantig skimmeröppning som dras upp och en fyrkantig behållare som måste dras ut för att det ska gå att skruva upp filtren.

Quadfilter i Swimspa (totalt 4 filter som skruvas ihop 2 och 2) fungerar på samma sätt som i spabad med dubbelfilter.

För korrekt filterunderhåll (oavsett modell) ska filtren läggas i filterrengöring 1 gång i månaden. Se anvisningarna på behållaren.

Figur 41



Enkelfilter



Skimmerlock och filterkassett till dubbelfilter



Quadfilter

Filter och filterrengöringsmedel finns att köpa på www.denform.se eller hos din lokala återförsäljare.

Tömningsystem

Spabadet är utrustat med ett dräneringssystem som gör det möjligt att tömma ut vattnet via en avloppsventil på sidan. När spabadet töms via avloppsventilen blir det alltid en del vatten kvar i botten som måste tömmas manuellt. Alternativt kan en dränkbar pump användas.

Figur 42

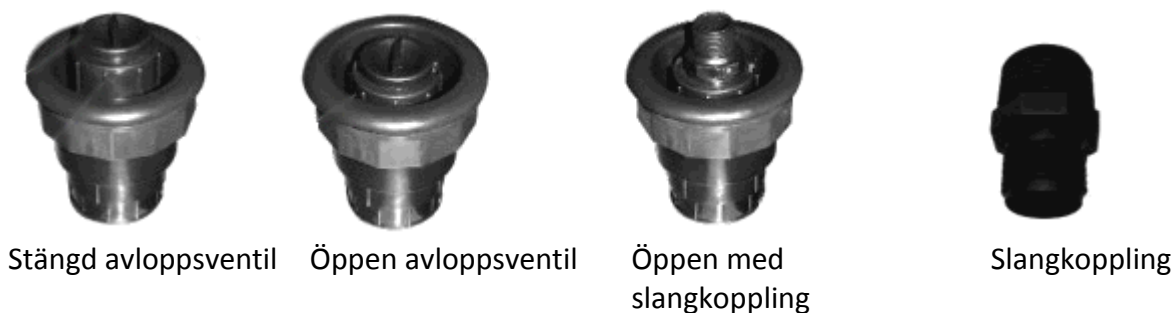

Stänga: Du stänger avloppsventilen genom att vrida den medsols och dra utåt. När avloppsventilen är helt utdragen låser du den genom att vrida ett snäpp medsols.

Öppna: Du öppnar avloppsventilen för tömning genom att ta bort den lilla proppen inuti ventilen. Anslut en slangkoppling till avloppsventilen och koppla trädgårdsslangen till slangkopplingen. Vrid nu avloppsventilen motsols, tryck in den och vrid motsols igen. Nu är den öppen för vattnet.

OBS! Kom ihåg att sätta tillbaka proppen. Pumpen kan annars suga in "falsk" luft!

Munstycken

DenForm Outdoor-spabaden är försedda med ett varierande urval munstycken med olika massagefunktioner. Munstyckena kan delas in i 4 huvudtyper:

Figur 43

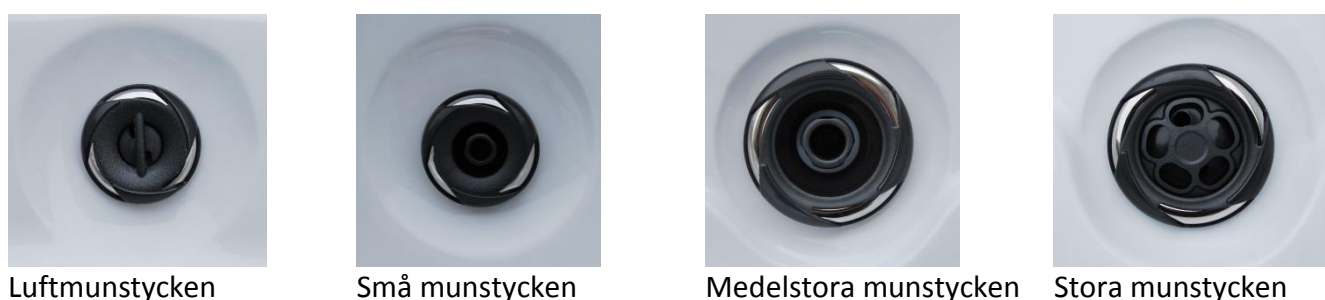

Jetmunstyckena kan ha flera olika utseenden i varje storlek. De stora och medelstora munstyckena kan öppnas och stängas för att rikta massagekraften till de platser i spabadet som används. Små munstycken kan inte öppnas och stängas.

Du öppnar och stänger de stora och medelstora munstyckena genom att vrida på ytterringen.

Justera massagestrycket

På alla modeller av utomhusspabad kan massagestrycket justeras från munstyckena via luftventiler högst upp på spabadet. Antal luftventiler varierar beroende på modell. Du öppnar och stänger luftventilerna genom att vrida dem cirka 180 grader. När de öppnas för lufttillförsel skapas luftbubblor i vattenstrålarna, vilket ökar massagestrycket betydligt.

Större modeller av utomhusspabad är dessutom utrustade med en eller flera 3-vägsventiler som kan användas för att flytta vattentrycket från en del av spabadet till en annan. Precis som luftventilerna kan 3-vägsventilerna vridas ca 180 grader.

Figur 44

Luftventil

Rengöra spabadet

Filter

Ta loss patronfiltret från filterkassetten. Skölj igenom filtret grovt med trädgårdsslangen, håll filterrengöring i en hink och lägg patronfiltret i hinken. Låt filtret ligga i lösningen i 24 timmar. Skölj därefter filtret noga med vatten och låt det stå och torka. När filtret är helt torrt kan det installeras i spabadet igen. För att spabadet ska kunna fortsätta användas rekommenderar vi att du köper ett extra filter som du kan byta till under filterrengöringen. På så sätt saknas det aldrig filter i spabadet.

Extra filter och filterrengöringsmedel finns att köpa på www.denform.se eller hos din lokala återförsäljare. Filter har en förväntad livslängd på ca 10–12 månader beroende på användning.

Kar

Använd i första hand bara vatten och en mjuk trasa för att göra rent i spabadets kar. Om detta inte är tillräckligt kan du använda ett mildt rengöringsmedel utan slipmedel. För att ta bort större mängder smuts på botten av karet kan du använda en mjuk skrapa. Vanligt bikarbonat kan användas för ytrensning på mindre områden. Stryk på akrylvar/polish efter rengöring och torkning av karet så bevarar du karetets utseende.

VIKTIGT! Använd ALDRIG alkoholhaltiga produkter för rengöring av karet. Detta kan skada akrylen.

Hölje

Höljet av träimitation rengörs vid behov med vatten och trasa eller mjuk borste.

Höljet kan eventuellt smörjas med babyolja eller liknande 1–2 gånger om året för att färgen och glansen ska hålla så länge som möjligt.

Termolock

Använd i första hand bara vatten och en mjuk trasa för att rengöra termolocket. Vid behov kan mild tvål användas för ytrensning. Du kan med fördel smörja in ytan med babyolja eller liknande efter rengöring.

Allmän information

Låt inte spabadet utsättas för solljus längre tid när det är tomt på vatten eller termolocket inte ligger på. Långvarig påverkan från direkt solljus kan skada materialet. Lägg på termolocket och lås när spabadet inte används oavsett om det är tomt eller fyllt. Försök också skydda spabadet mot regn och snö, till exempel under ett tak eller en paviljong.

Ta bort nackkuddar och dryckeshållare när spabadet inte används för att undvika missfärgning. OBS! Nackkuddar och dryckeshållare omfattas inte av garantin.

Rulla inte spabadet när det står på högkant och dra det inte när det står på sidan. Detta kommer att skada sidohöljet. Spabadet får endast transporteras på högkant under transport på den medföljande pallan.

Om ditt utomhusspabad har luftsystem (modeller med stor display) får vattennivån ALDRIG nå över nackkuddarna. Detta kan orsaka att vatten kommer in i blåssystemet.

OBS! Detta omfattas inte av garantin.

Försök inte öppna den elektroniska styrboxen. Det går inte att göra några användarinställningar direkt i styrboxen.

Töm, rengör och fyll på spabadet med rent vatten med jämna mellanrum.

Rengör filtret och filterkassetten minst 1 gång i månaden. Om spabadet används regelbundet rekommenderar DenForm var 14:e dag.

Duscha före användning (efter sköljning av håret och kroppen reduceras bakteriemängden som varje person för med sig ned i spabadet till en 1/50).

Duscha utan tvål och schampo innan du använder spabadet. Genom att undvika tvål och schampo innan du badar och skölja badkläderna ordentligt i rent vatten minskar du risken för att det ska bildas skum och avlagringar i spabadet.

VATTENBEHANDLING

I alla utomhusspabad ska vattnet kontrolleras regelbundet för att säkerställa optimal badhygien. Detta gäller för spabad både med och utan ozonrening.

pH-reglerande behandling

pH är ett mått på den relativa surheten i vattnet och mäts på en skala från 1 till 14. Värdet över 7 är basiska och värdet under 7 är sura. Det är mycket viktigt att rätt pH-värde upprätthålls, det vill säga att det hålls inom det rekommenderade intervallet mellan 7,2 till 7,4.

OBS! Det kan uppstå allvarliga problem när pH-värdet inte är i balans!

Om pH-värdet överstiger 7,8 kan mineraler i vattnet bilda sträva avlagringar på insidan av akrylkaret och täppa igen slangar, filterpatron och munstycken. Rengöringsprodukter som klor och brom blir mindre effektiva och vattnet kan se grumligt ut.

Lösning: Tillsätt pH-minus och följ alltid instruktionerna på förpackningen.

Om pH-värdet är under 7,2 är surhetsgraden i vattnet för hög. Ett tecken på detta är bland annat att metalldelar i karet (värmeelement, munstycken och lager) börjar rosta. Rengöringsprodukter i vattnet förbrukas mycket snabbare än normalt och vattnet känns ofta obehagligt.

Lösning: Tillsätt pH-plus och följ alltid instruktionerna på förpackningen.

OBS! Skador på utomhusspabadet, som beror på felaktiga pH-värden, omfattas inte av garantin.

Använd DenForms provtagningsatts för att mäta pH-nivån. Provtagningsattsens finns att köpa hos din lokala återförsäljare eller på DenForms webbplats: www.denform.se

Klorbehandling

Den här vattenbehandlingsmetoden används i alla spabad, såväl med som utan ozon eller liknande reningssystem.

Så här kontrollerar du vattnet i ditt spabad vid användning av klor:

Ta prover på vattnets pH- och klorvärde med en provtagningsatts minst 2 gånger i veckan. pH-värdet ska ligga mellan 7,2 och 7,4. pH-värdet regleras med produkterna pH+ och pH-.

VIKTIGT! pH-värdet måste ligga inom ovannämnda värden innan du tillsätter klor.

Klorvärdet ska vara ca 1,0 och klor ska tillsättas regelbundet i vattnet. DenForm rekommenderar antingen DenForms diklor-granulat (som medföljer i DenForms startpaket) eller DenForms 20 g långsamlösliga klortabletter. Tabletterna placeras i skimmerbehållaren (sitter under locket vid filtret). Klortabletten löses sakta upp och tillsätter nödvändig mängd klor i vattnet.

DenForms provtagningsatts/startpaket för utomhusspabad finns att köpa hos din lokala återförsäljare eller på www.denform.se

Alla som ska använda spabadet bör duscha av sig innan de kliver i. De flesta bakterier sköljs bort vid duschning.

Ozonreningssystem

Om du har ett ozonreningssystem kan användningen av klor i spabadet begränsas betydligt. Systemet reglerar däremot inte vattnets pH-värde. pH-värdet måste därför kontrolleras och justeras enligt beskrivningen ovan.

Ozonreningssystemet är aktiverat samtidigt som filterpumpen. Mängden bakterier som reningssystemet kan hålla borta beror på hur lång tid som filtret körs varje dygn.

Ett spabad som används ca 30 minuter om dagen ska ha filterinställningen F4 (4 timmar 2 gånger per dygn).

Om badbelastningen är högre ska antingen filtertiden förlängas eller en klortablett tillsättas under belastningen. Om spabadet används konstant i flera timmar, och av många personer, bör en klortablett placeras i skimmerbehållaren och filtret ställas in på F12.

Om filtret körs med en lägre inställning än F4 bör extra klor tillsättas i spabadet både före och under användning.

OBS! Ozongeneratoren ska bytas efter ca 5 000 drifttimmar eller minst var 3:e år. Kontakta DenForm för byte.

Problemlösning för vattenbehandling

När vattnet får stå länge i spabadet kan det uppstå olika oönskade situationer då det inte ser inbjudande ut och inte längre kan användas. 90 % av alla situationer kan lösas med hjälp av olika verkningsmedel, men i enstaka fall kan situationen vara så allvarlig att vattnet måste bytas.

Här nedan finns en lista över de vanligaste problemen med badvattnet. KOM IHÅG att pH-värdet ALLTID ska kontrolleras och justeras innan andra kemikalier tillsätts.

VIKTIGT! Blanda ALDRIG olika kemikalier och tillsätt aldrig olika kemikalier samtidigt.

Låt det alltid gå minst 6 timmar mellan varje tillsättning. ALLT annat kan vara förenat med livsfara.

Problem	Möjlig orsak	Lösning
Grumligt vatten	Filtret är smutsigt Otillräcklig desinfektion Vattnet behöver bytas	Rengör eller byt filtret. Tillsätt klor: justera pH-värdet och tillsätt därefter chockklor. Vid användning av ozon/UV-C: Förläng filtreringscykeln. Tillsätt eventuellt chockklor (granulat) för snabbare effekt. Aktivera massagepumparna och rengör filtret igen efter 24 timmar. Töm, rengör och fyll på karet.
Avloppslukt	Stora mängder organiska föroreningar i badvattnet Otillräcklig desinfektion Lågt pH-värde	Tillsätt chockklor (granulat). Tillsätt klortabletter eller öka filtreringscykeln vid ozon/UV-C. Justera pH-värdet.
Kraftig klorklukt	För hög halt av bundet klor För lågt pH-värde	Tillsätt chockklor (granulat). Justera pH-värdet.
Unken lukt	Bakterier eller alger	Tillsätt chockklor (granulat). Tillsätt algdödningsmedel vid förekomst av alger. Om det inte har effekt: töm, rengör och fyll på karet.
Organiska avlagringar/skumkant i	Ansamling av tvålrester, oljor och kroppssmuts	Ta bort skum och smuts med en mjuk trasa eller handduk.

spabadet		Om problemet är omfattande: töm, rengör och fyll på karet.
Alger i vattnet	För högt pH-värde Otillräcklig desinfektion	Justera pH-värdet. Tillsätt chocklor (granulat). Tillsätt algdödningsmedel vid förekomst av alger. Om det inte har effekt: töm, rengör och fyll på karet.
Ögonirritation	Lågt pH-värde Otillräcklig desinfektion	Justera pH-värdet. Tillsätt chocklor (granulat) och justera den dagliga tillförseln. Vid användning av ozon/UV-C öka filtreringscykeln.
Hudirritation/utslag	Otillräcklig desinfektion För hög halt av fritt klor	Justera pH-värdet. Tillsätt chocklor (granulat) och justera den dagliga tillförseln. Vid användning av ozon/UV-C ökas filtreringscykeln. Ta bort klortabletterna och låt nivån sjunka innan spabadet används igen.
Kalkavlagringar i karet	För högt pH-värde Hög kalkhalt i vattnet	Justera pH-värdet. När karet töms kan kalkavlagringarna avlägsnas med Calcitron eller 30 % saltsyra i en 10 % lösning.

VINTERANVÄNDNING/VINTERFÖRBEREDELSE

Generellt är ett utomhusspabad fyllt med vatten året om – klart att användas:

Det är en speciell upplevelse att ligga i ett spabad utomhus i regn, kyla eller snö.

Det är just under dessa väderförhållanden som kroppen mår allra bäst av uppvärmning och massage.

Du känner dig avslappnad och avstressad inom 15–20 minuter i det varma vattnet.

Spabadets medföljande termolock och den goda isoleringen på höljets insida och på akrylens undersida säkerställer minimal strömförbrukning.

Vid omfattande snö och kyla kan ett fristående utomhusspabad med fördel täckas över med en presenning när det inte används.

Observera att kraftig kyla kan göra att termolockets barnsäkringslås fryser fast på grund av kondensvattnet från spabadet. Försök inte bryta loss det. Få i stället isen att smälta med hjälp av varmt vatten.

Så länge strömmen är ansluten till spabadet ser systemets frostskydd till att vatten och teknik inte fryser.

Ta bort snön från termolocket. Maximal belastning på termolocket är 5 kg.

DenForm ger 6 månaders garanti på termolocket.

Om du inte använder spabadet på vintern:

- Töm ut vattnet och torka ur karet.
- Lossa kopplingarna på båda sidor av elboxen så att eventuellt restvatten kan rinna ut.
- Lossa kopplingarna vid pumparna så att eventuellt restvatten kan rinna ut.
- Blås eventuellt ur munstyckena med tryckluftspistol tills det inte längre kommer ut något vatten vid kopplingarna.
- Lämna dräneringsventilen öppen.
- Lägg eventuellt en stor handduk i botten av akrylkaret för att suga upp restvatten.
- Stäng av strömmen, lägg på termolocket och täck över spabadet med en presenning.
- Håll inte i frostskyddsvätskor eller liknande i ditt spabad om vintern eftersom det kan göra akrylen matt.

KOM IHÅG: Vid start ska alla kopplingarna dras åt igen så att spabadet håller tätt.

GARANTI OCH SERVICE

För våra utomhusspabad gäller 2 års garanti.
DenForm erbjuder serviceavtal på 2 respektive 5 år.

Om det skulle uppstå något problem utför du först en noggrann felsökning enligt instruktionerna i den här bruksanvisningen.

Om du ändå inte lyckas lösa problemet med hjälp av bruksanvisningen kan du kontakta DenForms serviceavdelning så här:

- Gå till www.denform.se
- Välj Service i huvudmenyn
- Fyll i serviceformuläret
- Klicka på Skicka

Ofta kan felet åtgärdas via e-postkontakt med vår support eller genom att vi skickar en reservdel.

OBS! Om kvittot inte har bifogats till serviceformuläret anses ärendet alltid ligga utanför garantiperioden.

OBS!

Frågor till serviceavdelningen per telefon besvaras endast om ett serviceformulär har fyllts i och skickats in i förväg (se ovan).

Returvaror tas endast emot efter överenskommelse och under förutsättning att varan har rätt returnummer. Detta tillhandahålls av serviceavdelningen.

Frågor som inte rör installationen eller användningen av ditt spabad besvaras av vår försäljningsavdelning per telefon eller via e-post.

Vi hoppas att du får många trevliga stunder i ditt nya utomhusspabad från DenForm.

Mycket nöje!

DenForm Lux A/S

Viktigt vid reklamationer

Spabadet ska vara tillgängligt för teknikern inför reparationen. Det är köparens ansvar att se till att teknikern får tillgång till spabadet. Om plattor eller liknande måste tas bort inför servicearbetet ska köparen även se till att detta är gjort före besöket. Köparen ska även själv se till att plattor och liknande sätts dit igen efteråt.

Om spabadet är nedgrävt i marken ska det ha lyfts upp innan tekniker kommer. Eventuell tid som teknikern behöver använda för att göra spabadet åtkomligt för service ingår inte i garantin och kommer att faktureras enligt den servicetaxa som gäller vid tidpunkten för arbetet.

Det ska vara möjligt att komma åt för att slå av och på strömmen. En trädgårdsslang ska ha dragits fram för eventuell påfyllning av vatten.

DenForm kan inte hållas ansvarigt för skador som uppstår till följd av vattenutsläpp, felinstallation, felaktig användning, bristande underhåll eller missbruk.

DenForm står inte för kostnaden för service som utförs av extern servicepersonal som inte har avtal med och godkänts av DenForms serviceavdelning i förväg.

DenForm förbehåller sig rätten att fakturera kunden för servicen om felet har orsakats av felaktig användning.

Reklamationsrätten täcker inte fel som orsakats av felinstallation, felaktig användning, felaktigt underhåll eller skadegörelse.

Kontrollera spabadets alla funktioner direkt efter installationen så att eventuella fel upptäcks med en gång.

Nackkuddar och termolock omfattas inte av garantin.

Garantin gäller endast mot uppvisande av serienummer och kvitto. Garantin gäller endast i det land till vilket spabadet har sålts av DenForm Lux A/S.

Vid kontakt med DenForms serviceavdelning ska serienumret alltid uppges.

Om serienumret inte uppges får du räkna med längre handläggningstid och att reparationen anses falla utanför garantin.

Reklamationsrätten gäller från inköpsdatumet.

DenForm Lux A/S, Viborgvej 291, 8210 Aarhus V, Danmark
Telefon: +45 8712 6900 Fax: +45 8624 1505 mail@denform.dk
www.denform.dk (serviceavdelning: service@denform.se)

På DenForm strävar vi alltid efter utveckling och förbättring. Därför förbehåller vi oss rätten att göra tekniska ändringar utan föregående meddelande. Vi reserverar oss för eventuella tryckfel.

Formuläret ska skickas in till DenForm senast 30 dagar efter inköpsdatum

Kundens namn: _____

Adress: _____

Postnr: _____ Ort: _____

Telefon: _____ E-post: _____

Modell utomhusspabad: _____

Serviceöversyn omfattar bland annat kontroll av otätheter och inspektion av elektroniska och mekaniska delar.

Sätt kryss		
<input type="checkbox"/>	Vi vill ha ett 2-årigt serviceavtal – Standard 1. kontroll efter ca 6 månader 2. kontroll efter ca 18 månader Pris: 5 495 kr	I priset ingår utkörning och arbetstimmar för teknikern.
<input type="checkbox"/>	Vi vill ha ett 5-årigt serviceavtal – Förlängd service 3. kontroll efter ca 36 månader 4. kontroll efter ca 54 månader Pris: 9 995 kr	Bro- och färjeavgifter samt färjetid ingår inte. Byte av reservdelar sker på kundens bekostnad (till exempel pumpar, ozongenerator och filter).
<input type="checkbox"/>	Vi vill inte ha något serviceavtal Pris per servicebesök: 2 995 kr	

6 månader	18 månader	36 månader	54 månader	
<input type="checkbox"/>	<input type="checkbox"/>	<input type="checkbox"/>	<input type="checkbox"/>	Styrningar
<input type="checkbox"/>	<input type="checkbox"/>	<input type="checkbox"/>	<input type="checkbox"/>	Ozongenerator
<input type="checkbox"/>	<input type="checkbox"/>	<input type="checkbox"/>	<input type="checkbox"/>	Värmeelement
<input type="checkbox"/>	<input type="checkbox"/>	<input type="checkbox"/>	<input type="checkbox"/>	Pumpar
<input type="checkbox"/>	<input type="checkbox"/>	<input type="checkbox"/>	<input type="checkbox"/>	Skimmer
<input type="checkbox"/>	<input type="checkbox"/>	<input type="checkbox"/>	<input type="checkbox"/>	Filter
<input type="checkbox"/>	<input type="checkbox"/>	<input type="checkbox"/>	<input type="checkbox"/>	Munstycken
<input type="checkbox"/>	<input type="checkbox"/>	<input type="checkbox"/>	<input type="checkbox"/>	Lufttillförsel
<input type="checkbox"/>	<input type="checkbox"/>	<input type="checkbox"/>	<input type="checkbox"/>	Omkopplare
<input type="checkbox"/>	<input type="checkbox"/>	<input type="checkbox"/>	<input type="checkbox"/>	Kalk i värmeelementet

För att serviceavtalet ska gälla måste följande villkor vara uppfyllda:

Avtalet ska vara undertecknat av kunden och DenForms servicechef.

Beloppet ska vara registrerat på DenForms konto med kundens namn (gärna med ordernummer) som referens.

Nordea: Reg.nr 2211- Kontonr 8973636511

IBAN: DK4020008973636511

SWIFT: NDEADKKKXXX

Kundens underskrift_____
Servicechef, DenForm Lux A/SDenna sida skickas till: service@denform.se eller faxas till +45 8624 1505.

DenForm Lux A/S förbehåller sig rätten till tekniska ändringar och prisförändringar.

KOM IHÅG: DU KAN ALLTID KÖPA TILLBEHÖR OCH UNDERHÅLLSPRODUKTER HOS DIN DENFORM-ÅTERFÖRSÄLJARE ELLER PÅ WWW.DENFORM.SE

AVFALLSHANTERING



Elektrisk och elektronisk utrustning (EEE) innehåller material, komponenter och ämnen som kan vara farliga och skadliga för människors hälsa och för miljön om inte uttjänt elektrisk och elektronisk utrustning (WEEE) avfallshandteras på korrekt sätt.

Produkter som är märkta med en överkryssad soptunna räknas som elektrisk och elektronisk utrustning. Den överkryssade soptunnan symboliserar att uttjänt elektrisk och elektronisk utrustning inte får slängas tillsammans med osorterat hushållsavfall utan ska samlas in separat.

Alla kommuner har inrättat rutiner för hur uttjänt elektrisk och elektronisk utrustning kostnadsfritt kan lämnas in på återvinningsstationer eller andra insamlingsställen eller hämtas direkt från hushållen. Vänd dig till kommunens tekniska förvaltning för mer information.

Användare av elektrisk och elektronisk utrustning får inte slänga uttjänt elektrisk och elektronisk utrustning tillsammans med hushållsavfall. Användaren ska följa kommunens insamlingsföreskrifter för att minska belastningen på miljön i samband med bortskaffande av uttjänt elektrisk och elektronisk utrustning samt öka möjligheterna till återvinning och återanvändning av uttjänt elektrisk och elektronisk utrustning.